

MEBLE - KARDIOLOGIA-REHABILITACJA

Wymiary podane w kolejności: wysokość x szerokość x głębokość

*ustaleni z dnia 19.03.19
M. Bąkowska
A. Płaszczak
G. Karcińska*

1. SALE

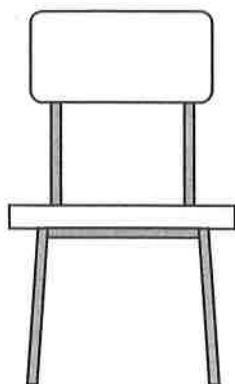

krzesło dla pacjentów 30 szt.

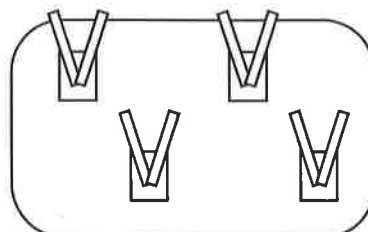

wieszaki 30x50 - 20 szt

2. KORYTARZ

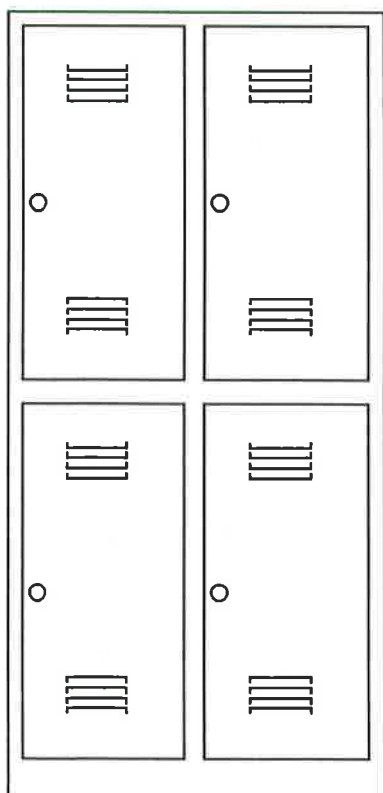

szafki ubraniowo-depozytowe
180x80x49 - 6 sztuk (dla 24 pacjentów)

W szafkach - zamek na monetę zwrotną

3. POKÓJ SOCJALNY

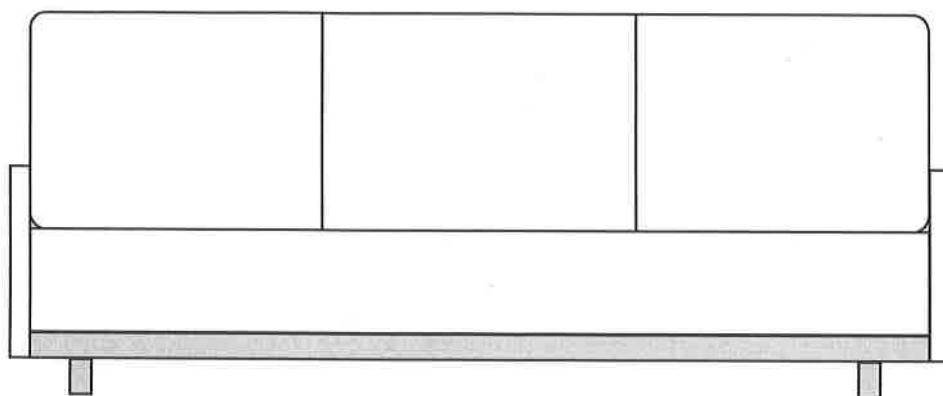

wersalka - 1 szt.

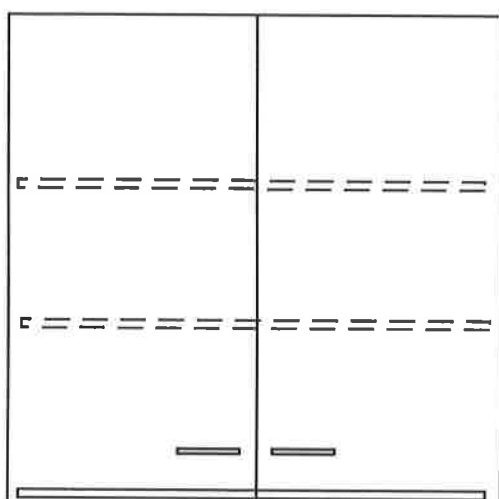

szafki wiszące
60x80x32 - 2 szt.

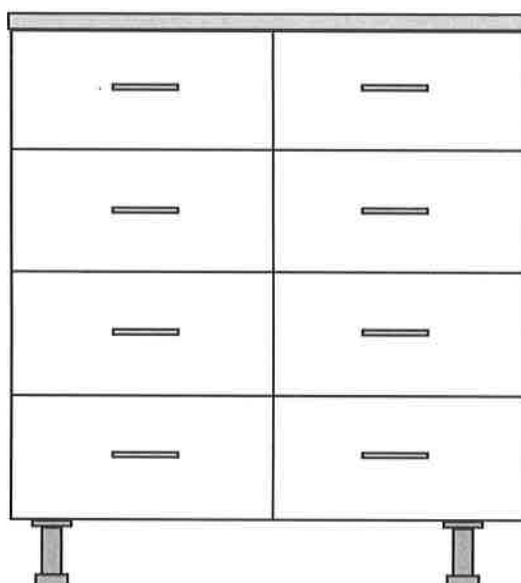

szafki stojące z szufladami
85x80x60 - 2 szt.

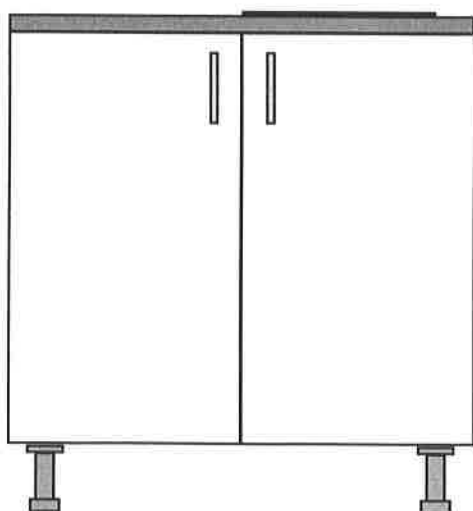

szafka pod zlewozmywak 1-komorowy z umywalką
85x80x60

Wymiary podane w kolejności: wysokość x szerokość x głębokość



stolik okolicznościowy
75x90x70

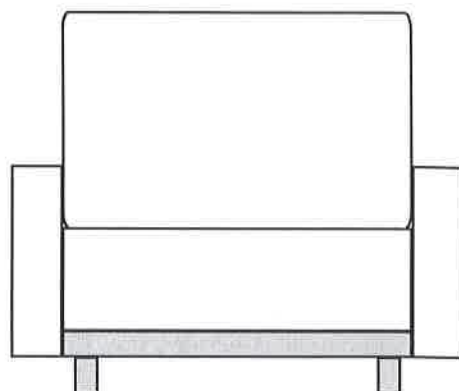

fotele - 2 szt. *2miejscowe*
(małe)

4. POKÓJ ODDZIAŁOWEJ

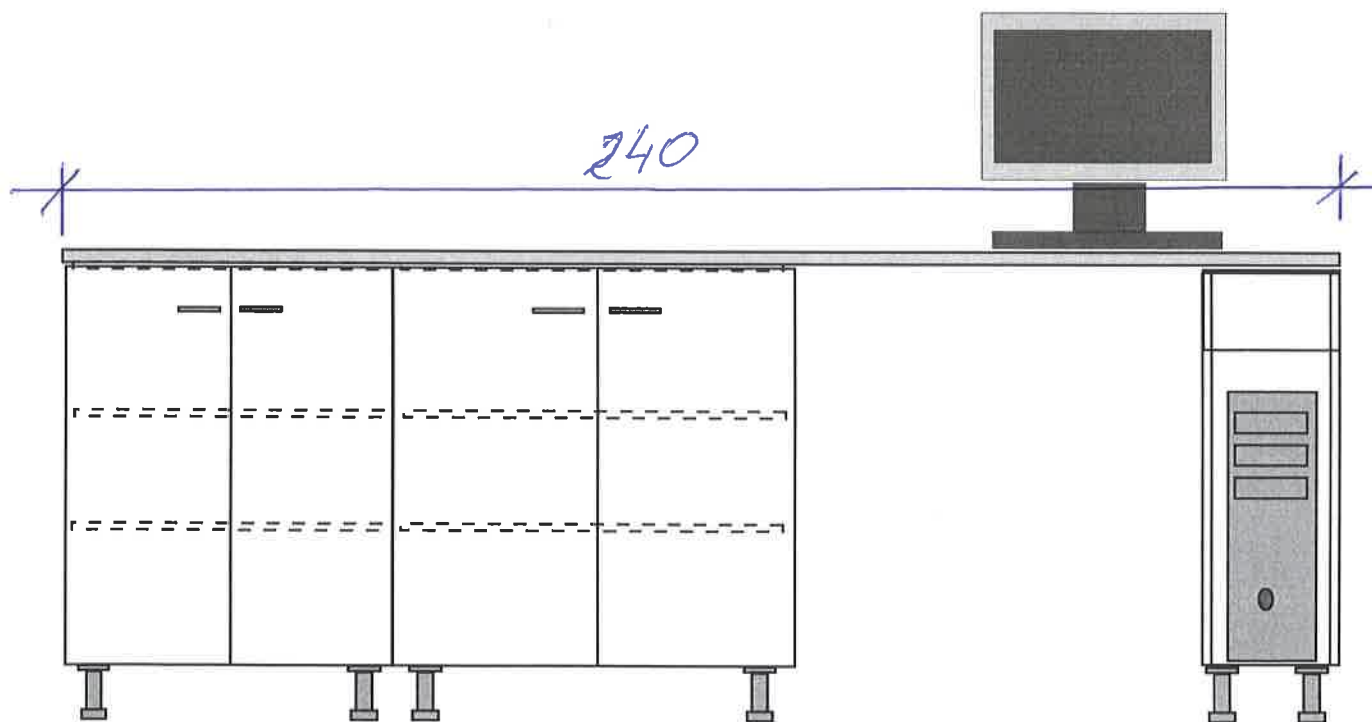

szafka 80x60x60, szafka 80x80x60 i stanowisko komputerowe 80x100x60 pod wspólnym blatem

Wymiary podane w kolejności: wysokość x szerokość x głębokość

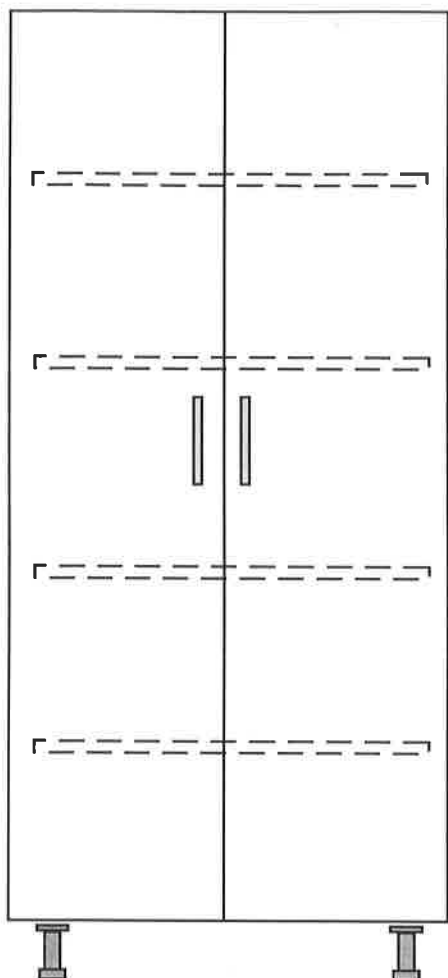

szafa dwudrzwiowa
200x70x60

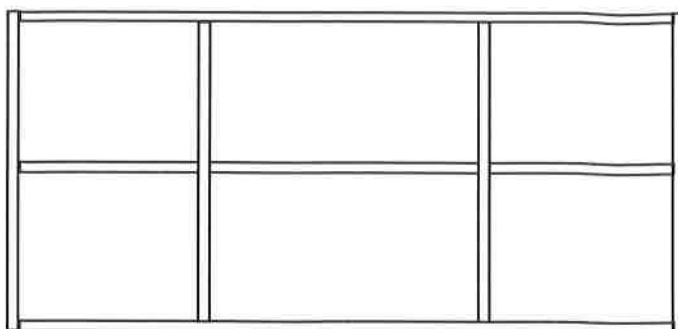

regał wiszący
80x150x32



stolik okolicznościowy
70x70x70

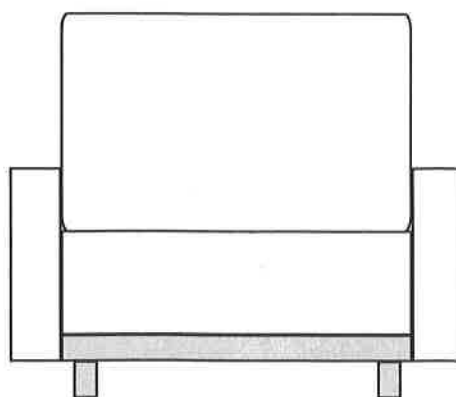

fotel - 2 szt. *(mater)*

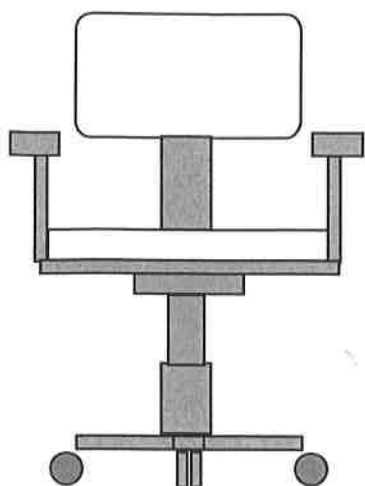

krzesło obrotowe - 1 szt.

5. POKÓJ LEKARZA KIERUJĄCEGO ODDZIAŁEM

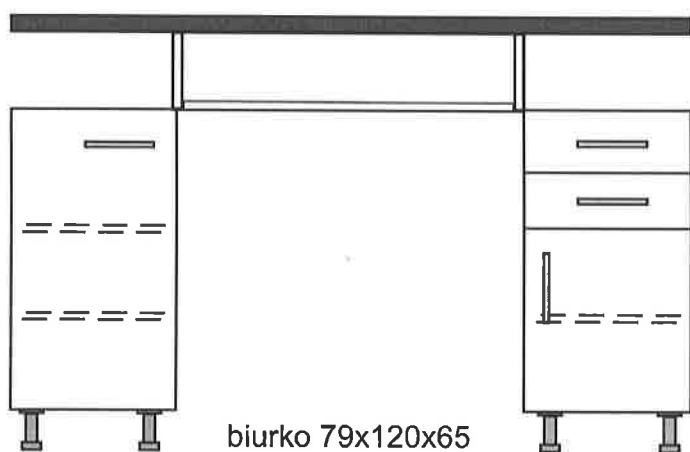

biurko 79x120x65

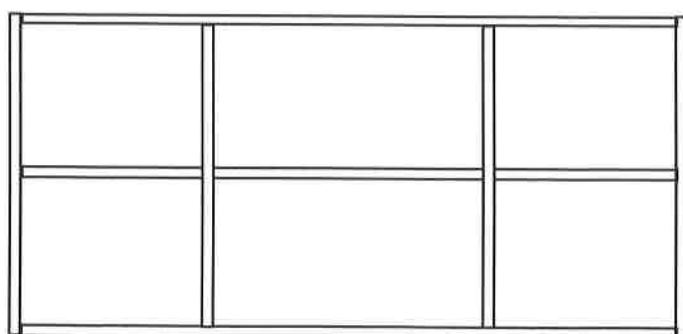

regał wiszący
80x150x32

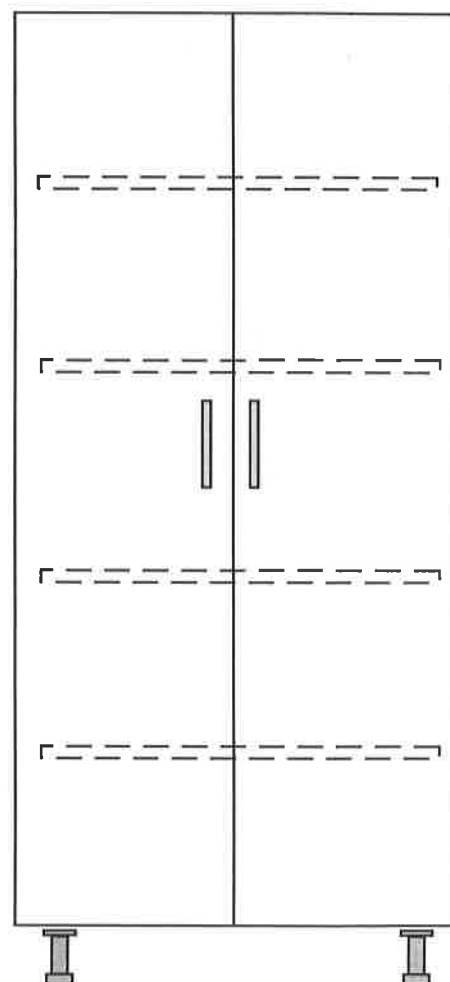

szafa dwudrzwiowa
200x70x60

Wymiary podane w kolejności: wysokość x szerokość x głębokość

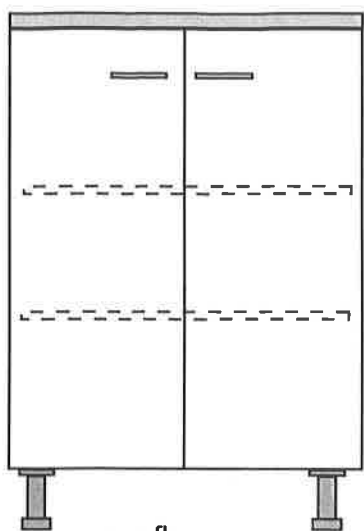

szafka
85x60x60

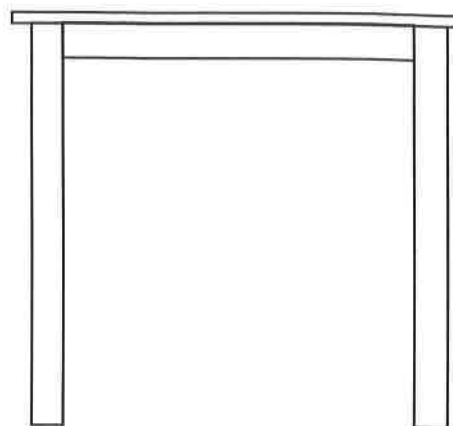

stolik okolicznościowy
70x70x70

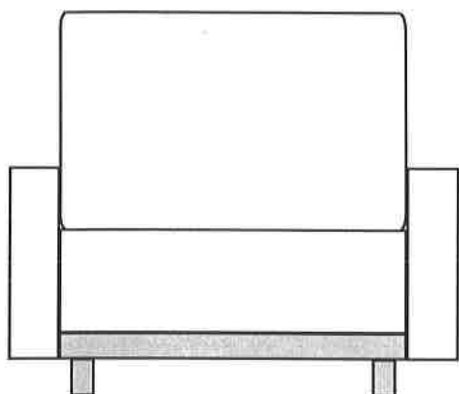

fotel - 2 szt. (mleko)

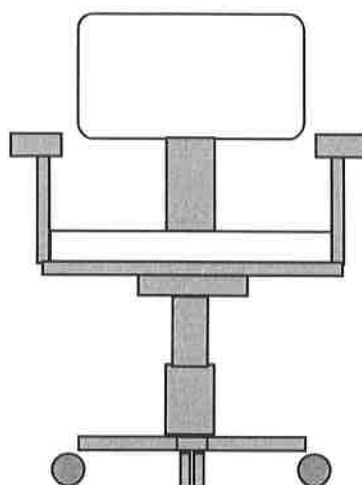

krzesło obrotowe - 1 szt.

6. KUCHENKA

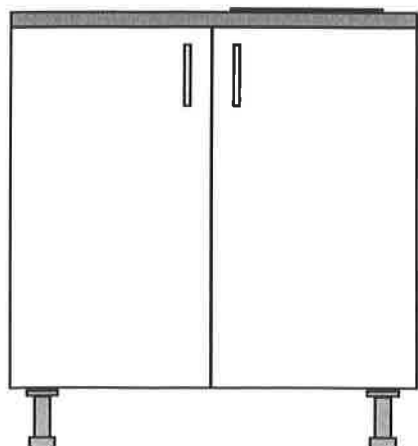

zabudowa pod zlewozmywak 2-komorowy+1 komorowy
85x80x60

Wymiary podane w kolejności: wysokość x szerokość x głębokość

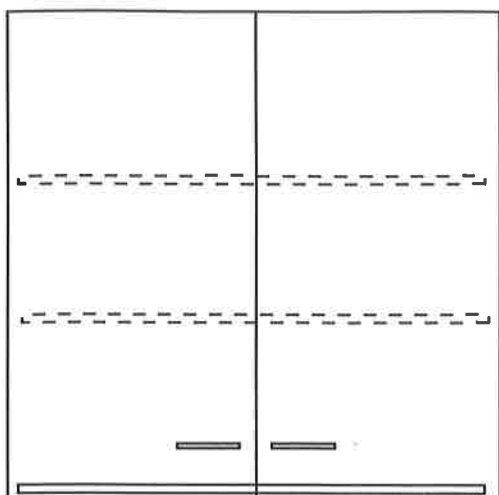

szafki wiszące
60x80x32 - 3 szt.

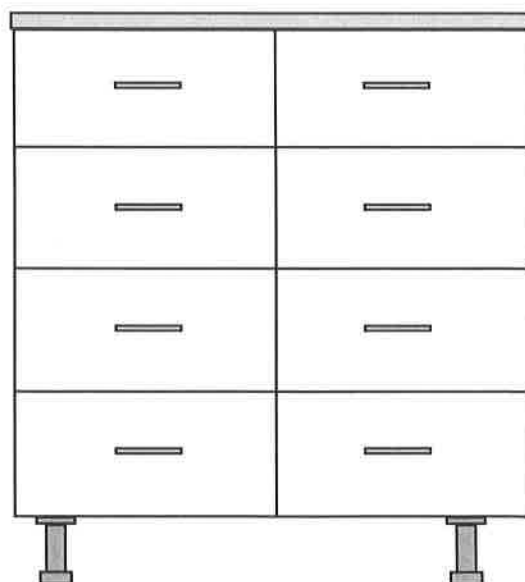

szafki stojące z szufladami
85x80x60 - 2 szt.

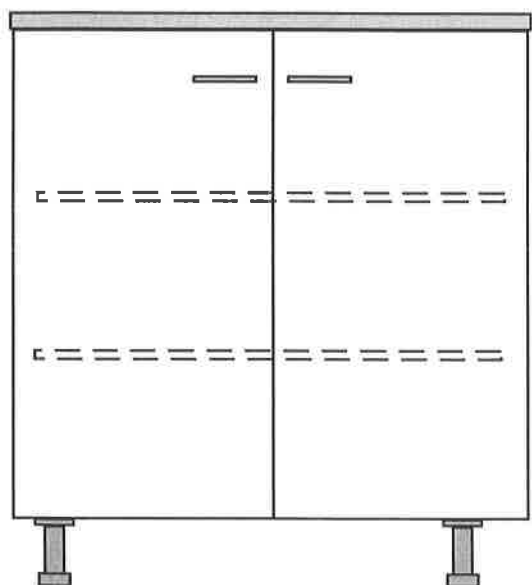

szafki stojące
85x80x60 - 2 szt.



stolik okolicznościowy
75x90x70

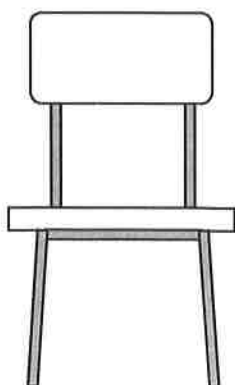

krzesło - 2 szt.

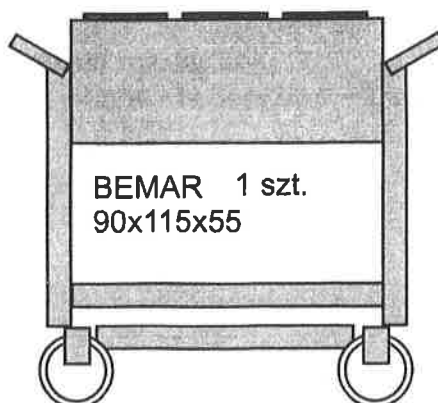

BEMAR 1 szt.
90x115x55

7. PUNKT PIELĘGNIARSKI

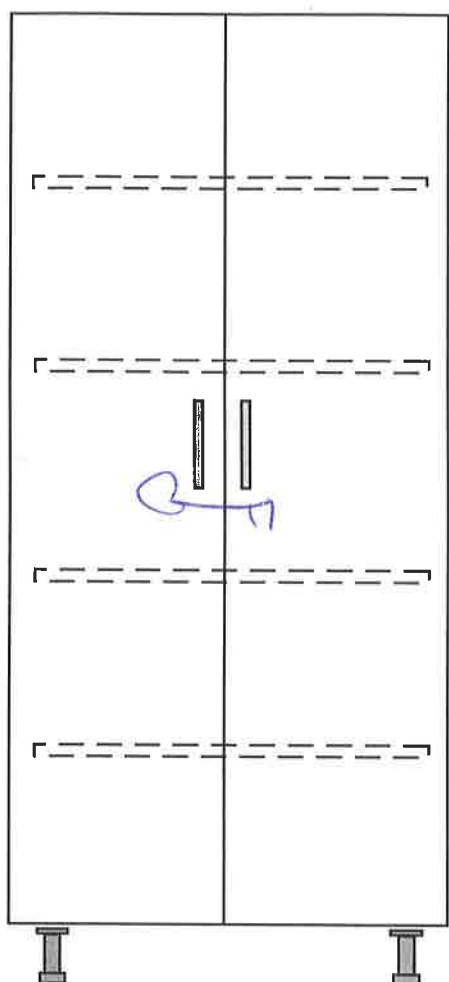

szafa dwudrzwiowa z półkami
200x80x60 *(zamykana na klucz)*

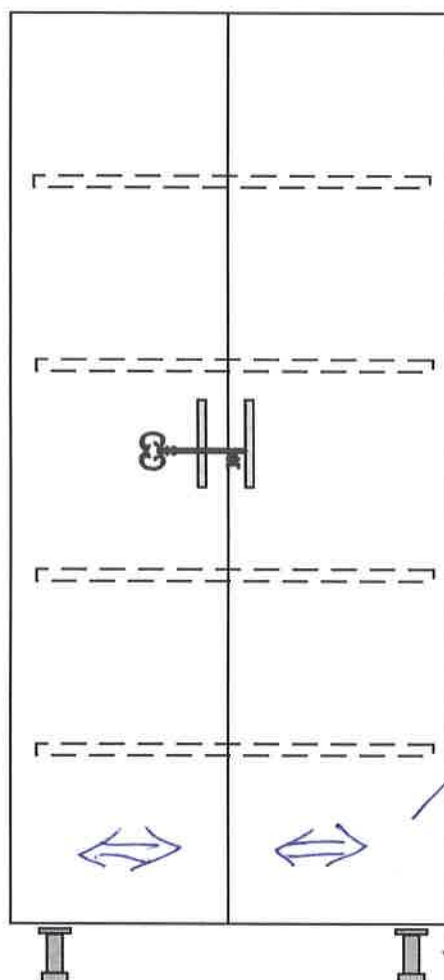

szafa dwudrzwiowa z półkami
na dokumenty zamykana na klucz
200x80x60

2 drzwiami przesuwającymi

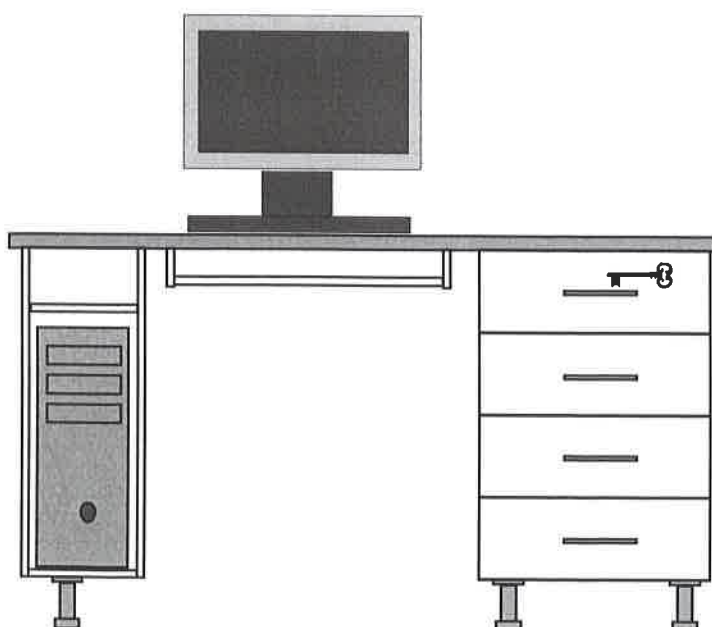

stanowisko komputerowe z blatem
85x140x60 - 2 szt.

Wymiary podane w kolejności: wysokość x szerokość x głębokość

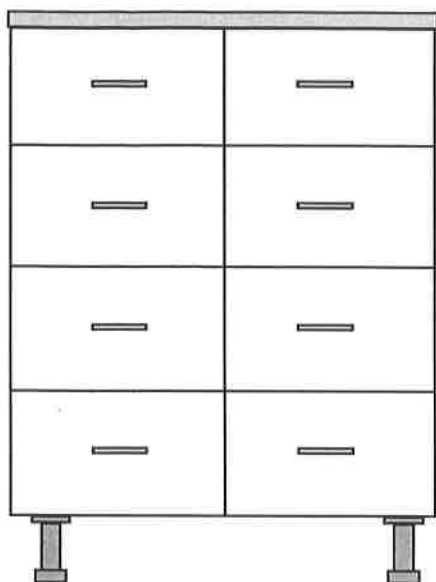

szafka stojąca z szufladami
85x60x60 - 1 szt.

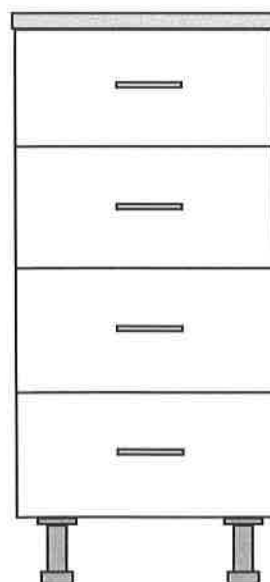

szafki stojące z szufladami
85x40x60 - 3 szt.

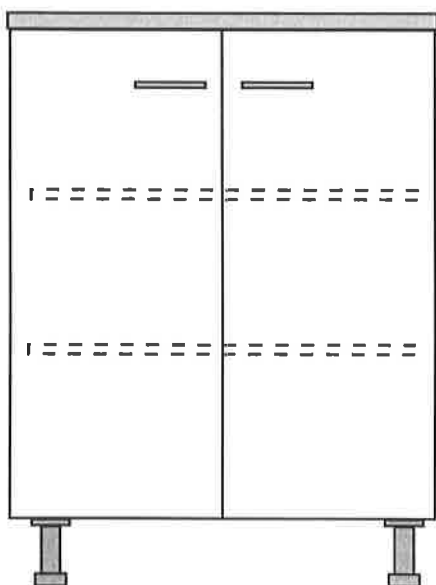

szafka stojąca z półkami
85x60x60 - 2 szt.

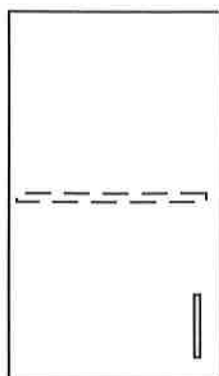

szafka wisząca
60x40x32

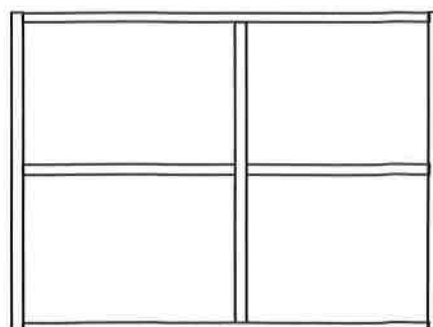

regał wiszący
60x80x32

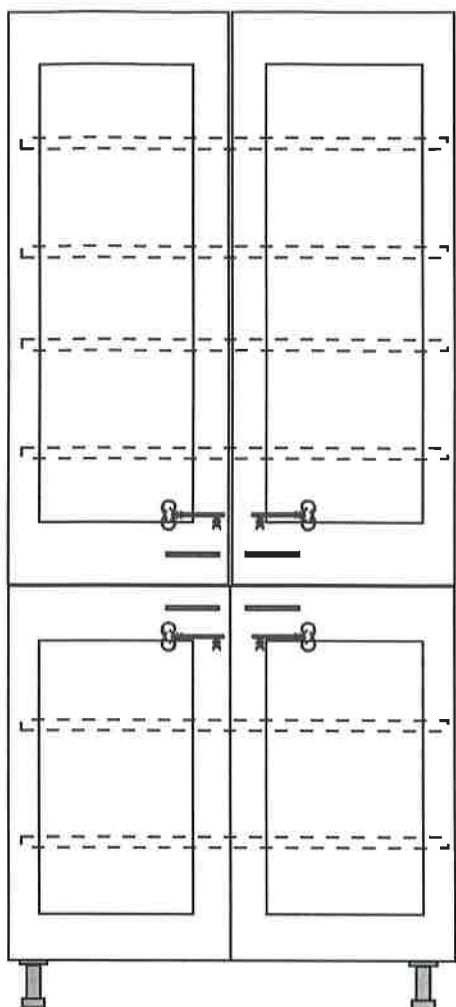

szafy na leki, drzwi przeszkłone
zamykana na klucz
200x90x60 - 2 szt.

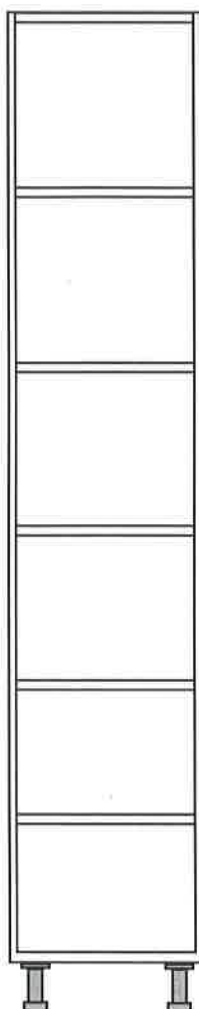

regał stojący
200x40x45

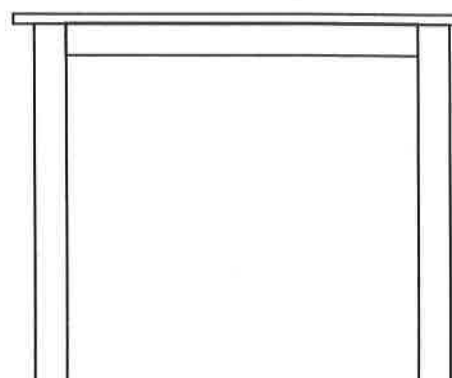

stolik okolicznościowy
75x70x70

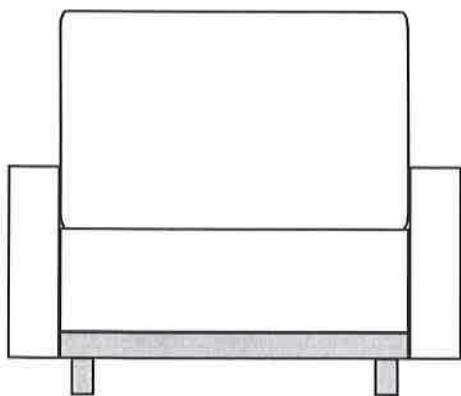

fotele obite - 2 szt. *(zmykające
mcię)*

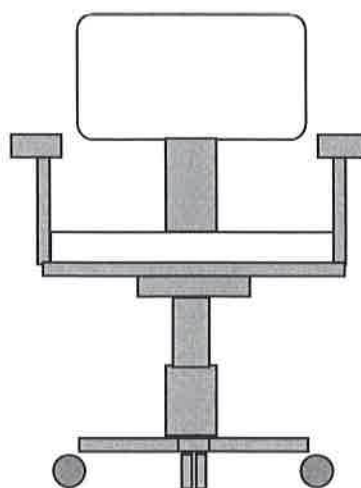

krzesło obrotowe - 3 szt.

Wymiary podane w kolejności: wysokość x szerokość x głębokość

8. MAGAZYN BIELIZNY

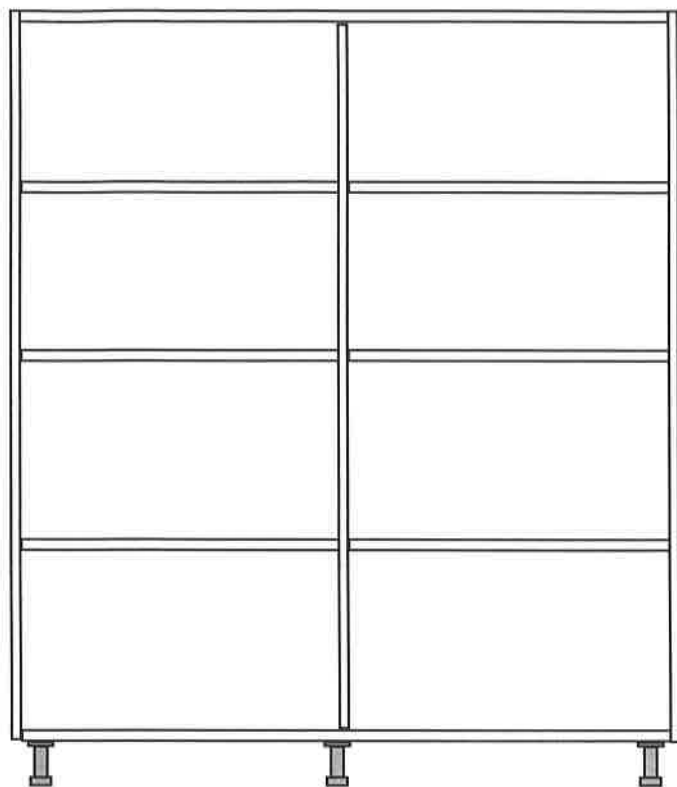

Regał na bieliznę
180x160x50

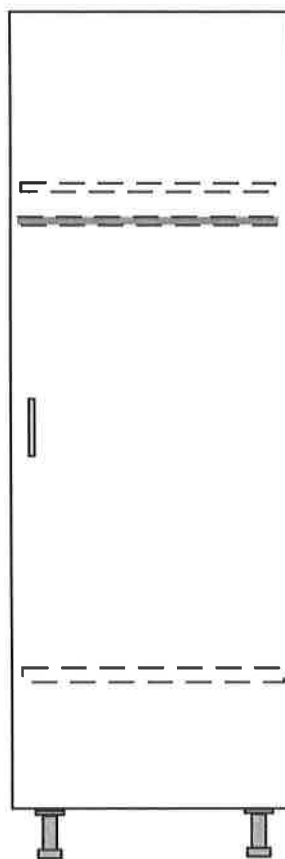

szafa ubraniowa jednodrzwiowa
200x60x55

9. GABINET ZABIEGOWY

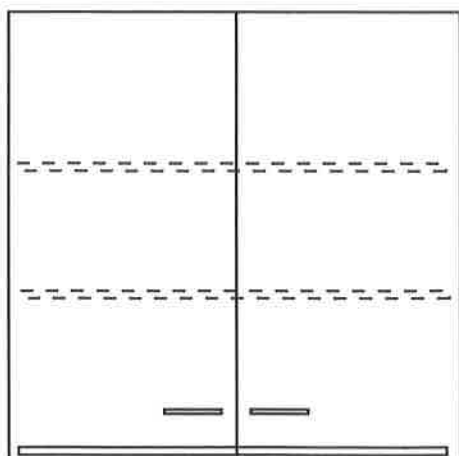

szafka wisząca
60x80x32 - 1 szt.

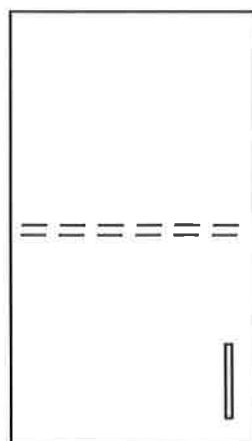

szafka wisząca
60x40x32

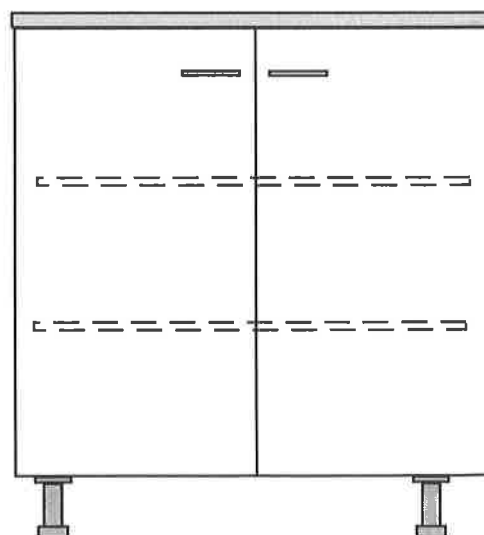

szafka stojąca
85x80x60

Wymiary podane w kolejności: wysokość x szerokość x głębokość

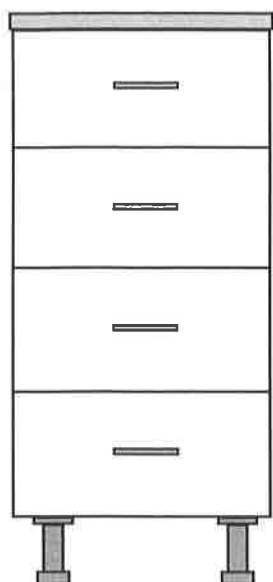

szafka stojąca z szufladami
85x40x60

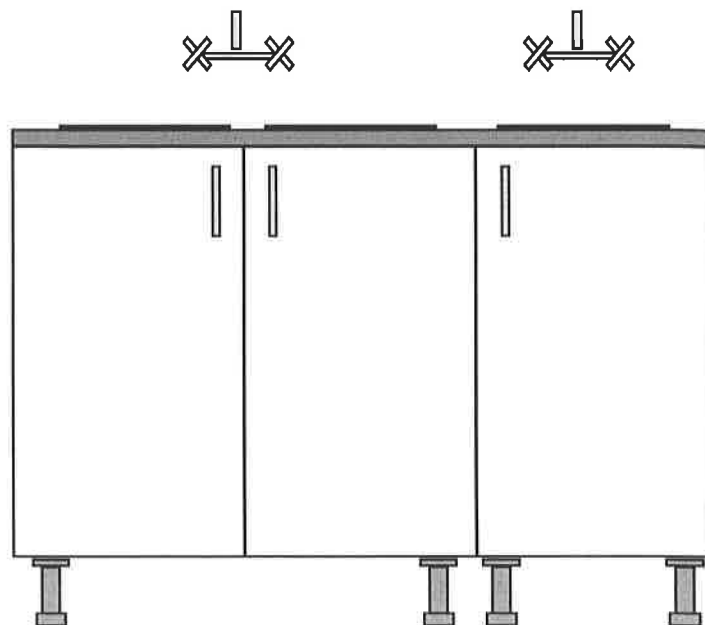

zabudowa pod zlewozmywak 2-komorowy+umywalka
85x120x60

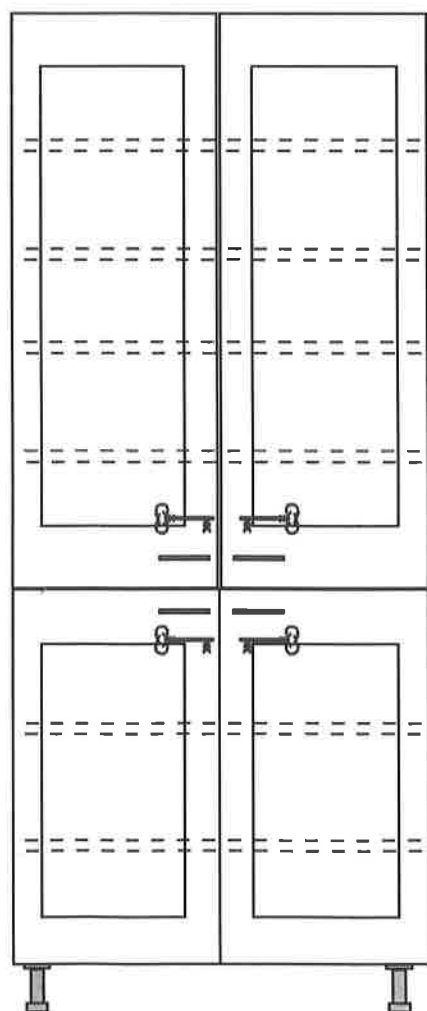

szafa na leki, drzwi przeszklone
zamykana na klucz
200x80x60 - 1 szt.

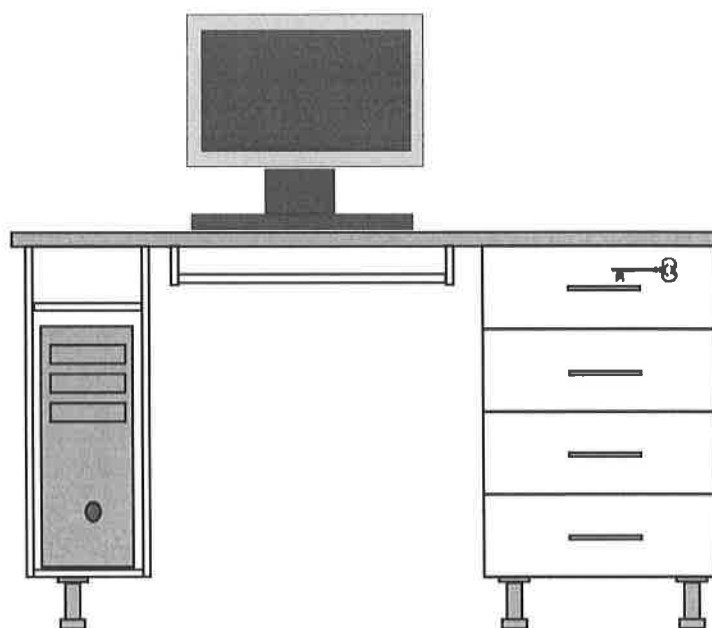

stanowisko komputerowe z blatem
85x140x60 - 1 szt.

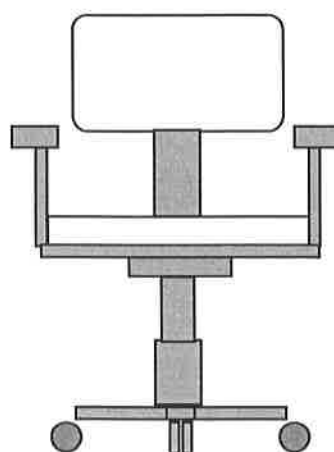

krzesło obrotowe - 1 szt.

10. POKÓJ LEKARSKI

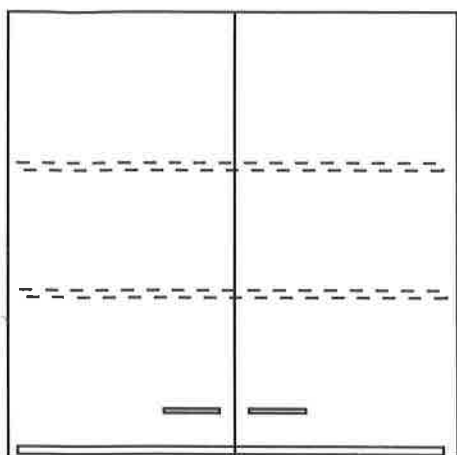

szafka wisząca
60x80x32 - 1 szt.

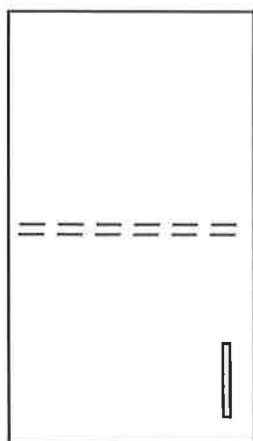

szafka wisząca
60x40x32

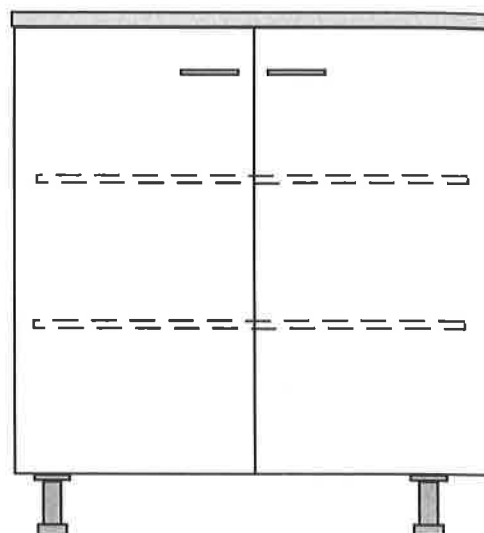

szafka stojąca
85x80x60

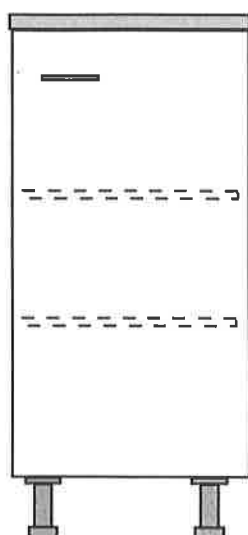

szafka stojąca
85x40x60

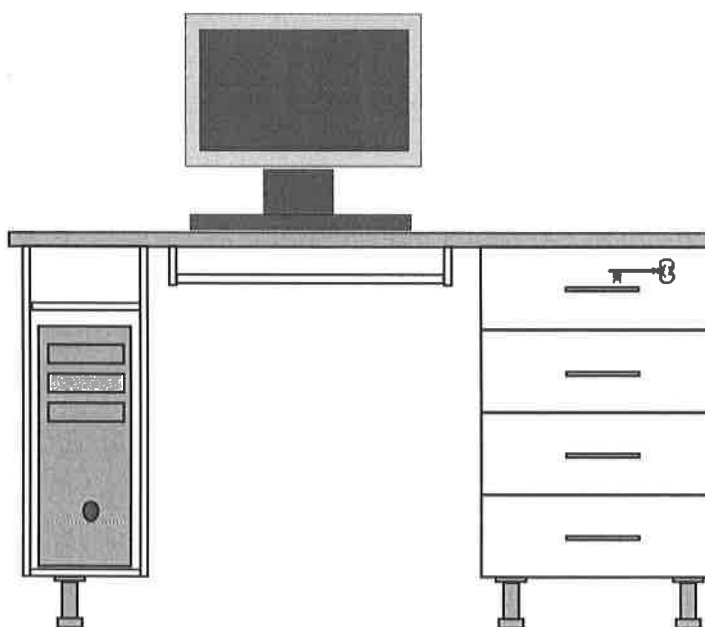

stanowisko komputerowe z blatem
85x140x60 - 2 szt.

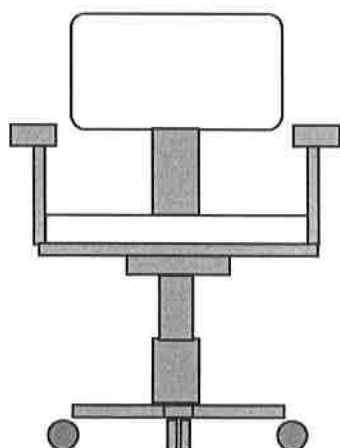

krzesło obrotowe - 2 szt.

Wymiary podane w kolejności: wysokość x szerokość x głębokość

11. BRUDOWNIK

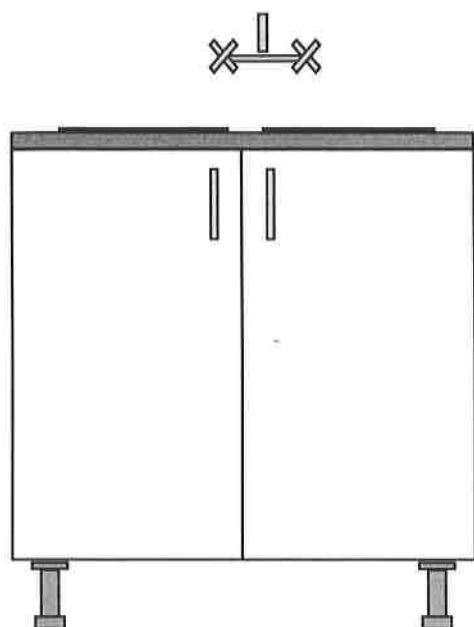

szafka pod zlewozmywak 1-komorowy+umywalka
85x80x60

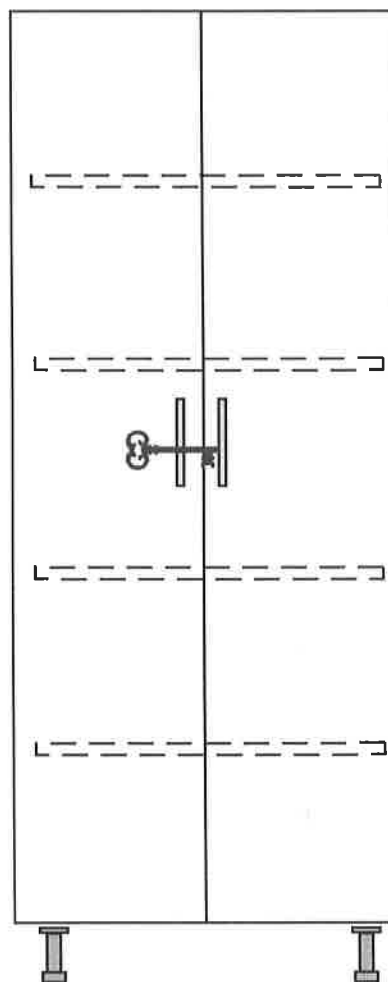

szafa dwudrzwiowa z półkami
zamykana na klucz
200x60x60

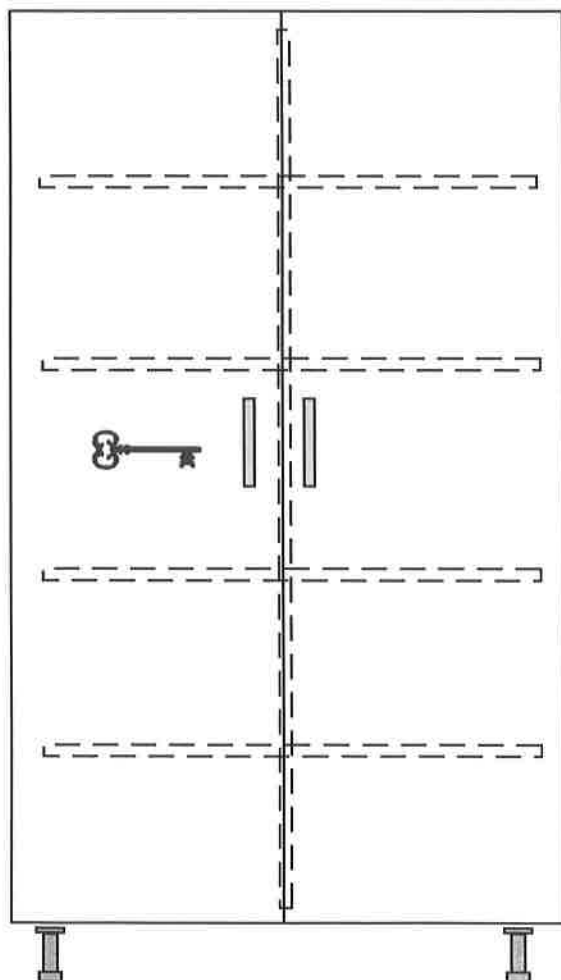

szafa dwudrzwiowa z półkami
→ jedna połowa zamykana na klucz
200x100x60

12. SALA DZIENNEGO POBYTU

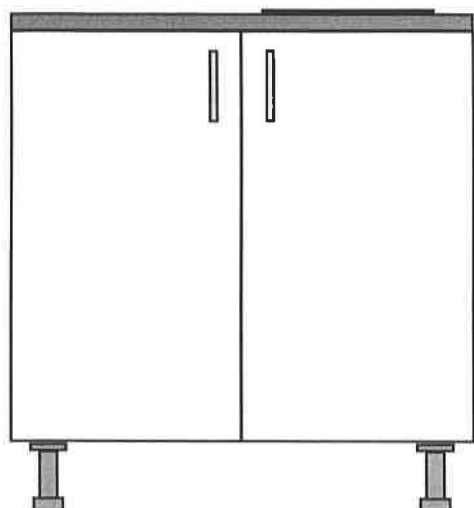

szafka pod zlewozmywak 1-komorowy
85x80x60

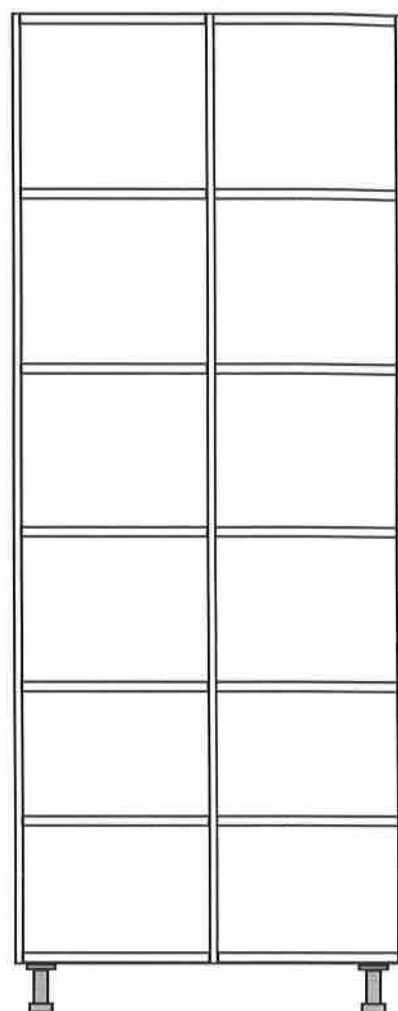

regał stojący na książki
200x80x40

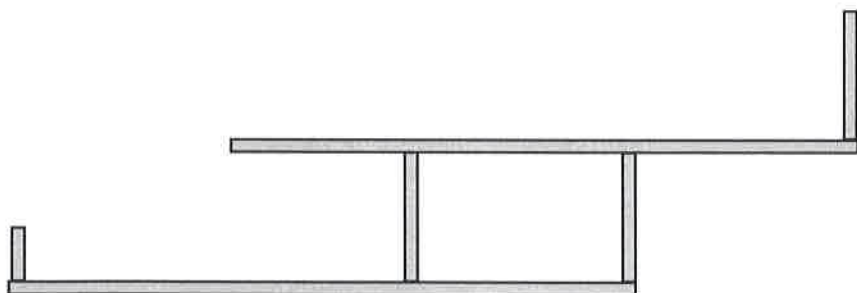

wystopniowane półki wiszące
55x160x25 - 3 szt.



stolik okolicznościowy
75x90x70 - 3 szt.

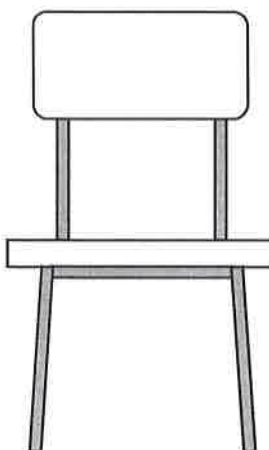

krzesło do stołów 12 szt.

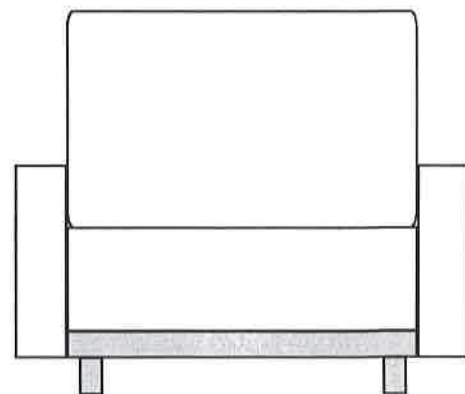

fotel - 5 szt.

*(zmywalne
malte)*

Wymiary podane w kolejności: wysokość x szerokość x głębokość

13. FIZYKOTERAPIA

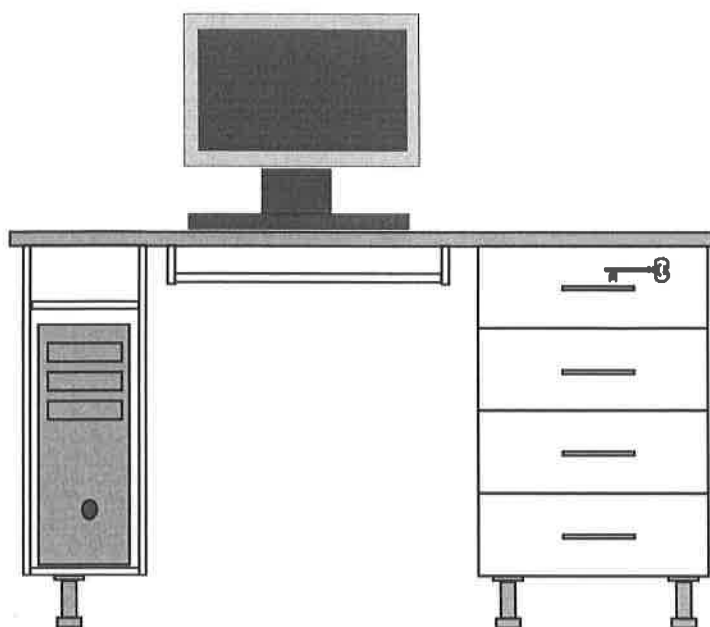

stanowisko komputerowe z blatem
85x140x60 - 1 szt.

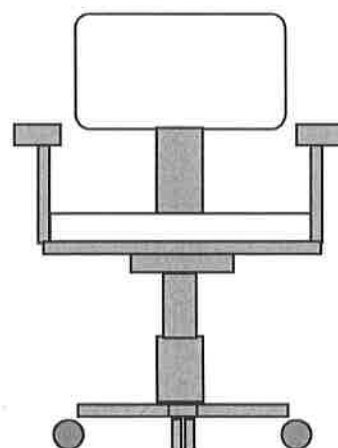

krzesło obrotowe - 1 szt.

14. SALA REHAB. KARDIO.

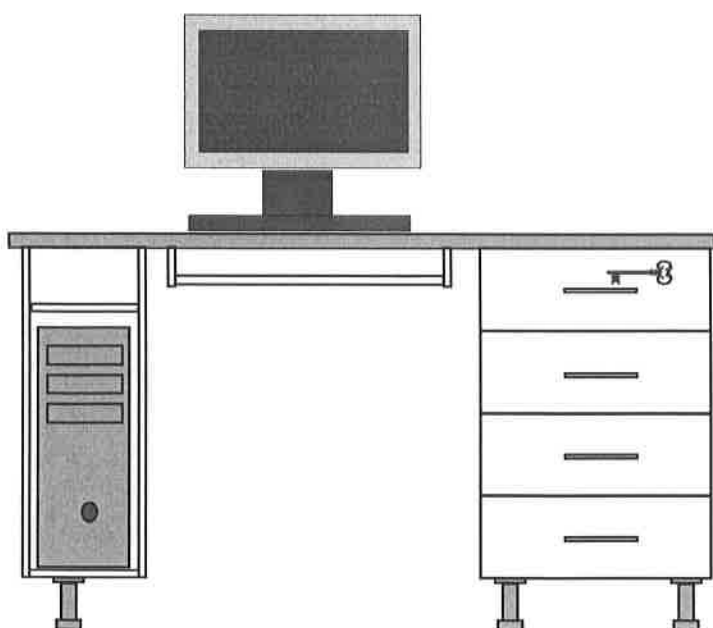

stanowisko komputerowe z blatem
85x140x60 - 1 szt.

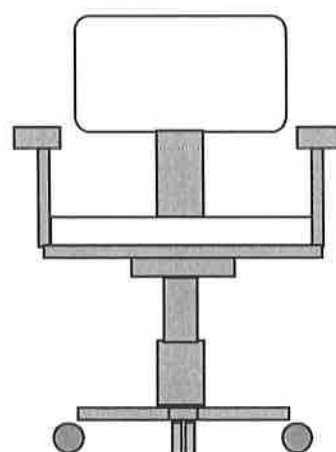

krzesło obrotowe - 1 szt.

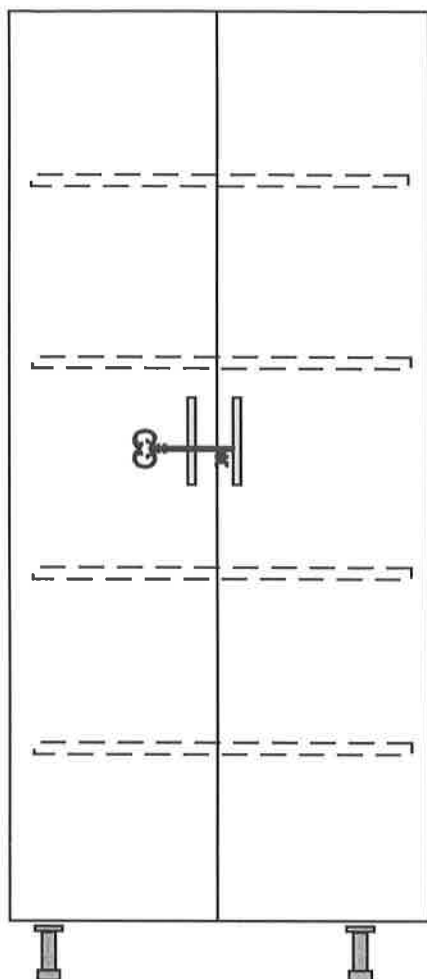

szafa dwudrzwiowa z półkami
zamykana na klucz
200x70x60

15. GABINET ECHO SERCA



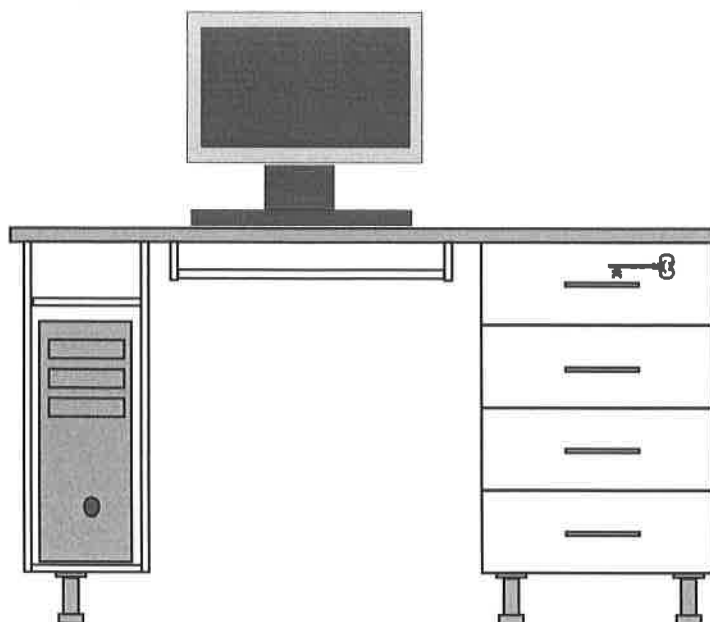

stanowisko komputerowe z blatem
85x140x60 - 1 szt.

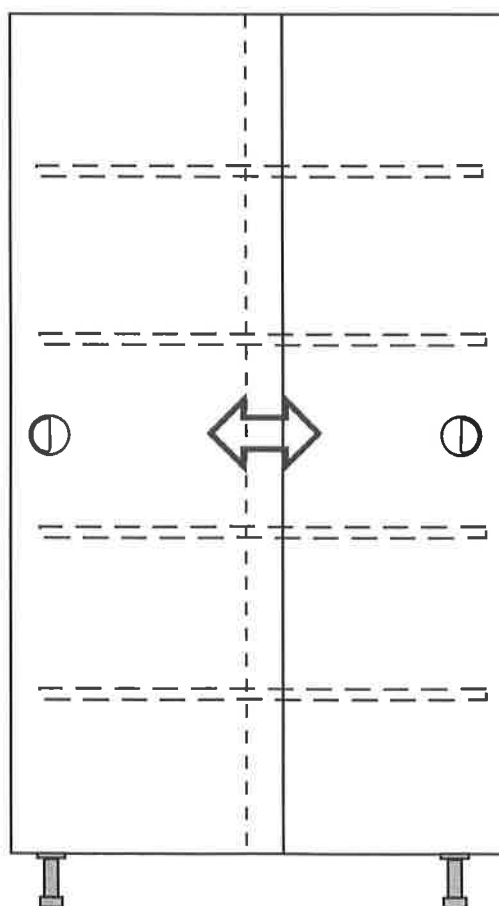

Szafa z drzwiami przesuwanmi
190x120x60

16. SALA KARDIOLOGICZNA

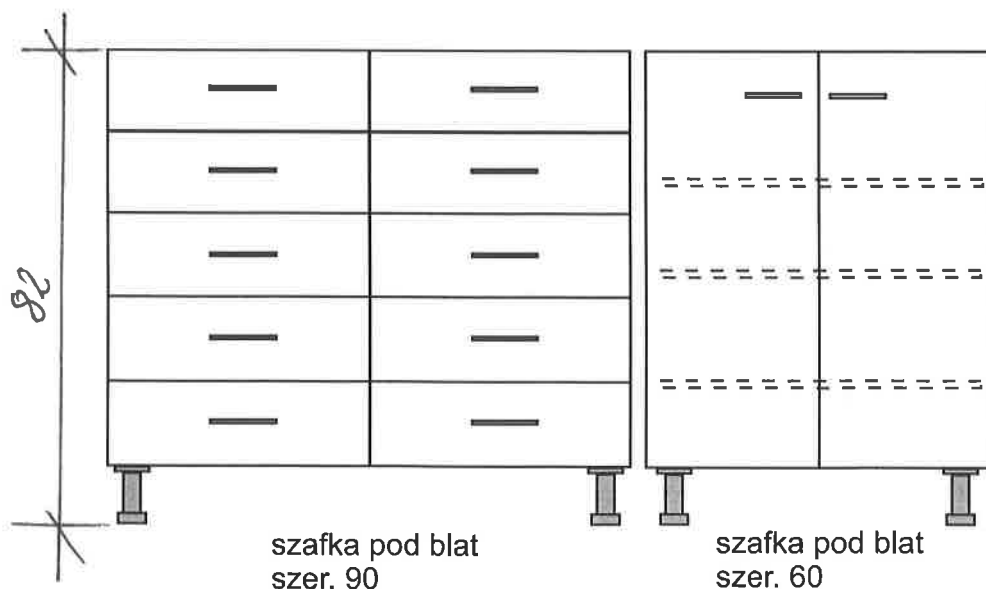
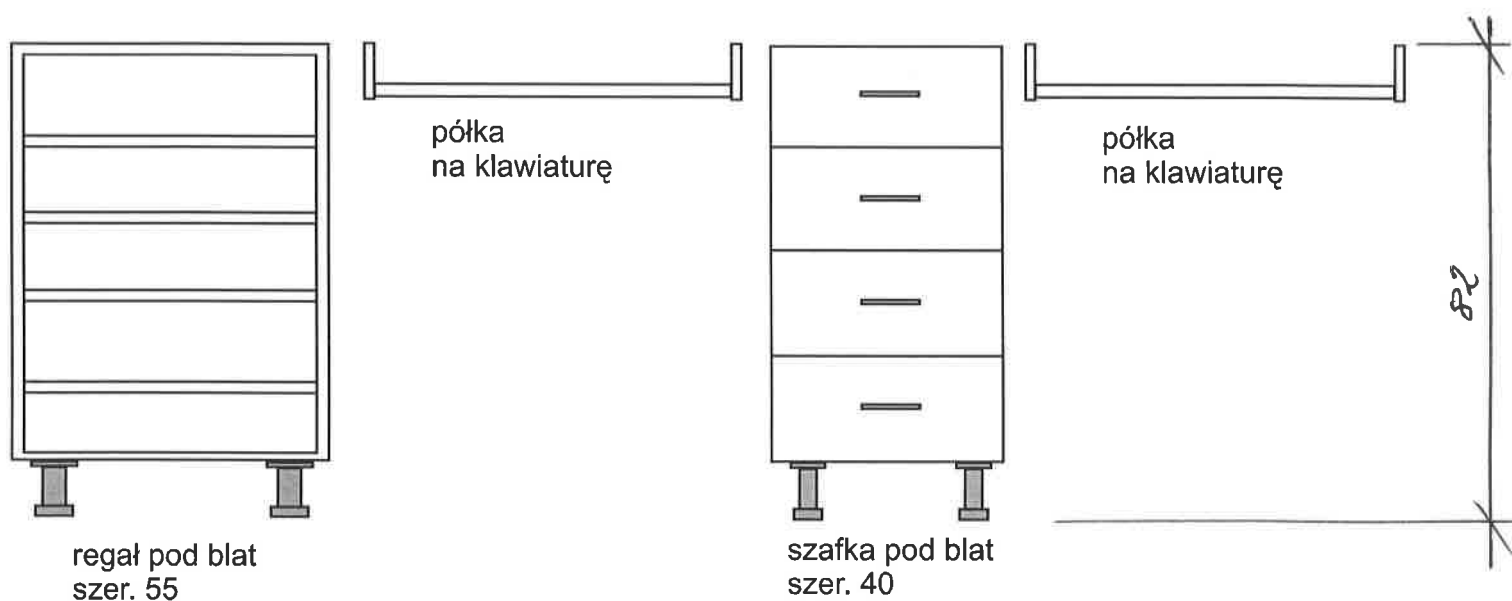
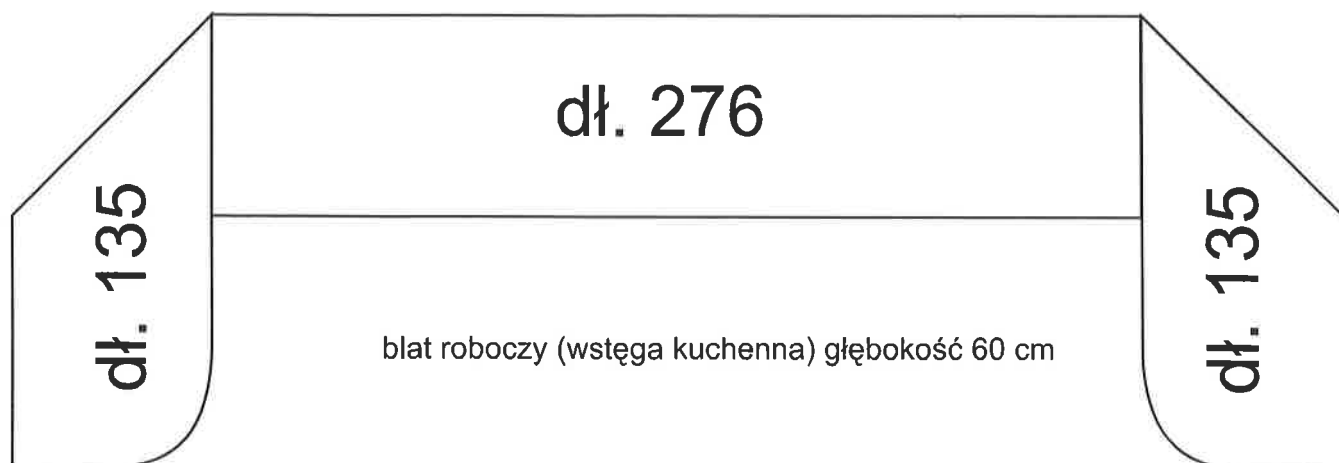

17. POKÓJ LEKARZA DYŻURNEGO

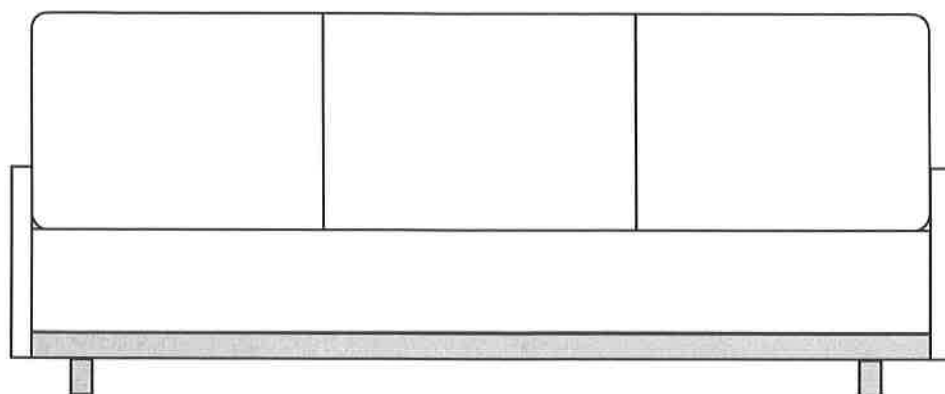

wersalka - 1 szt.

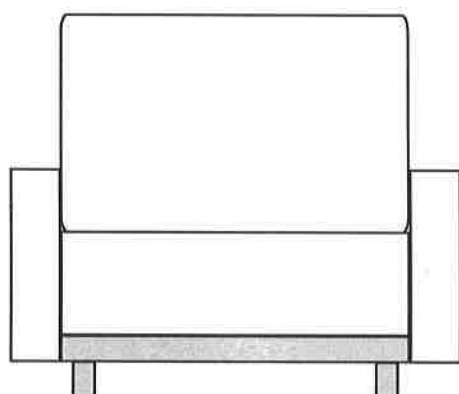

fotel - 2 szt. (2mykale)
maie

18. KUCHENKA ODDZIAŁOWA 2

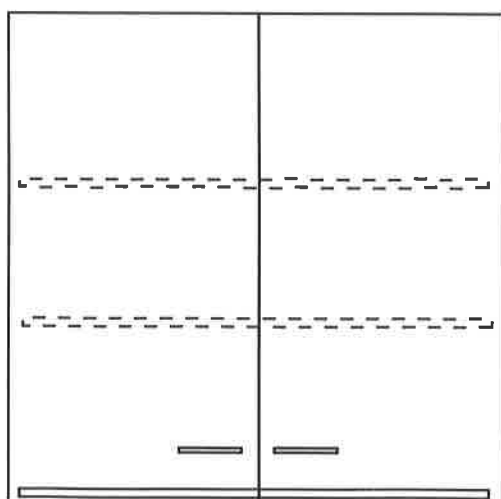

szafki wiszące
60x80x32 - 2 szt.

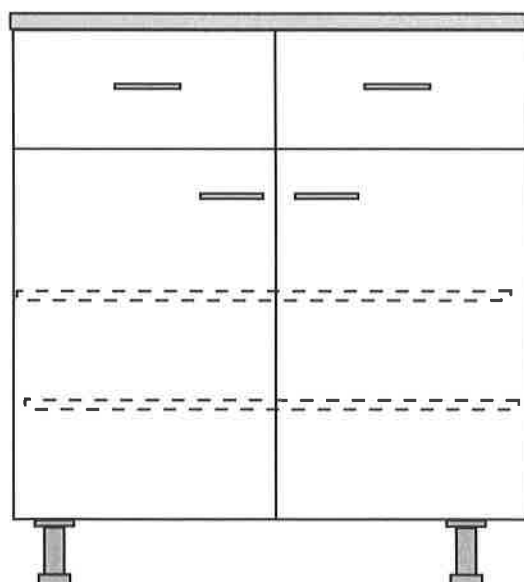

szafki stojące z szufladami
85x80x60 - 3 szt.

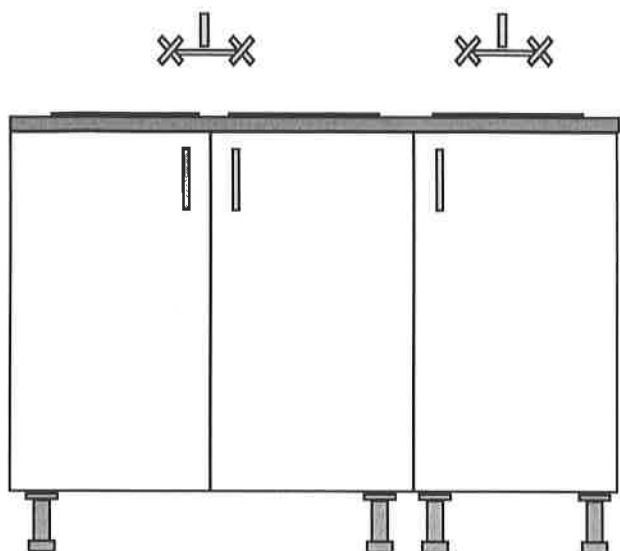

zabudowa pod zlewozmywak 2-komorowy+1 komorowy
85x120x60



stolik okolicznościowy
75x90x70

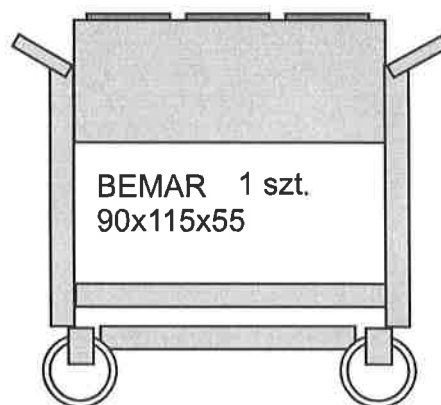

BEMAR 1 szt.
90x115x55

19. DYŻURKA PIELĘGNIAREK

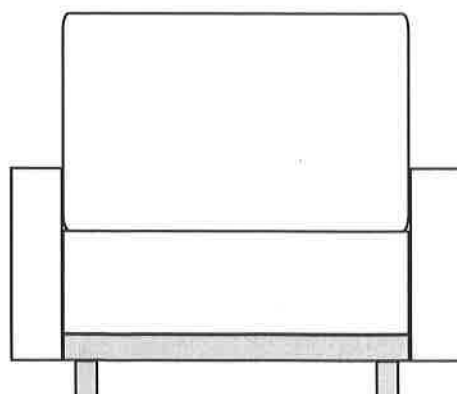
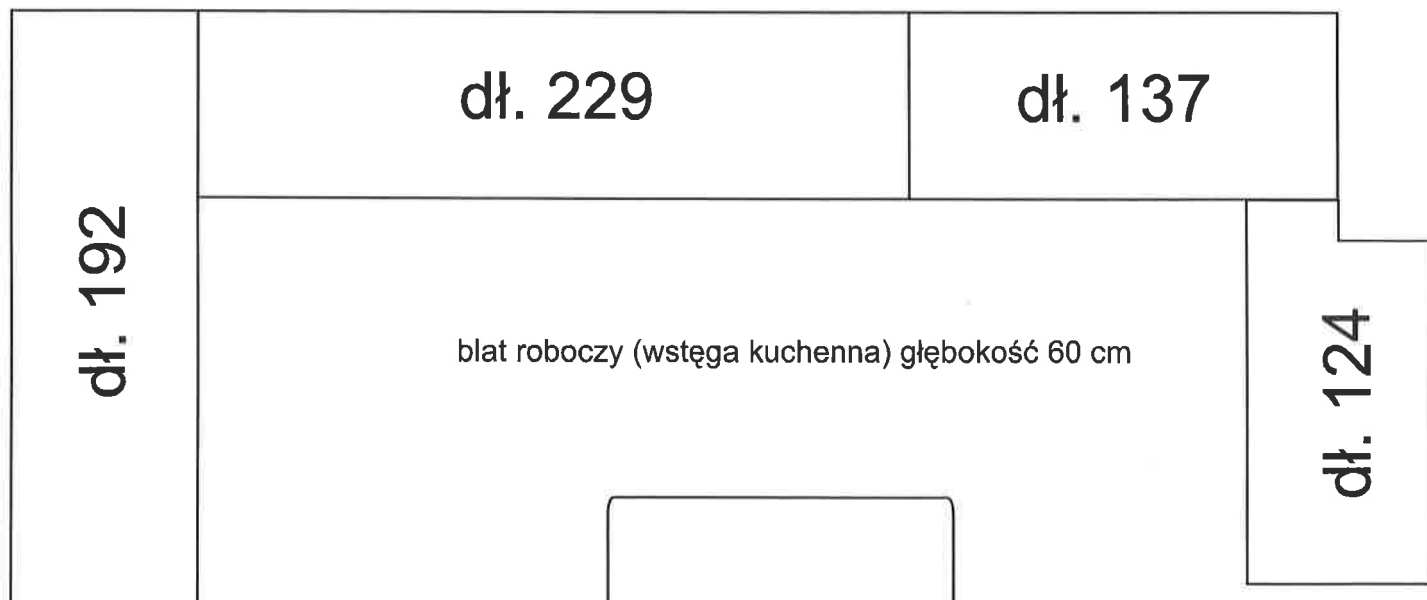

fotele obite skórą (zmywalne) - 2 szt.

20.SALA 114 i KABINA PRYSZNICOWA

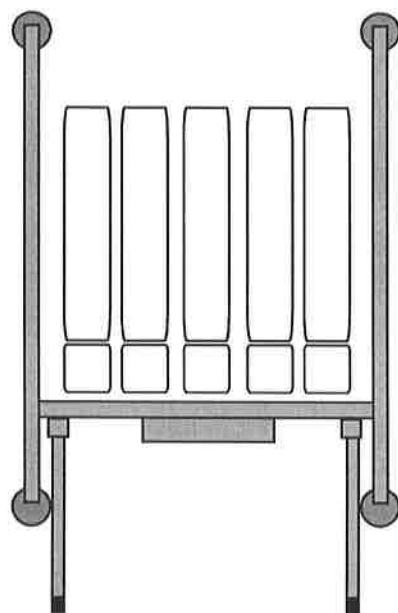

krzesło rozkładane
naścienne - łazienkowe - 2 szt.

21. POKÓJ SOCJALNY 2

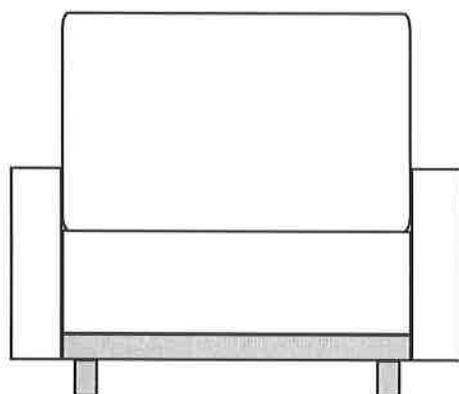

fotele obite skórą (zmywalne) - 2 szt.

Rehabilitacja Kardiologiczna

MEBLE Z PŁYTY MEBLOWEJ

1. Ilość i wielkość mebli zgodnie z rysunkami - projektem
2. Meble wykonane z płyty meblowej przeznaczonej do pomieszczeń medycznych służby zdrowia. Płyta meblowa w kolorze **jasny-beż** uzgodnionym na podstawie dostarczonego wzornika.
3. Błaty przy zlewozmywakach, biurkach i szafkach z płyty na blaty kuchenne (wstęga) w w kolorze **ciemny-beż** uzgodnionym na podstawie dostarczonego wzornika.
4. Błaty w pomieszczeniach biurowych (niezabiegowych) z płyty meblowej w kolorze **ciemny-beż** uzgodnionym na podstawie dostarczonego wzornika.
5. Nóżki mebli i uchwyty w kolorze srebrzystym.