

Uniwersalne
rozwiązanie

COPAL[®]

Ścianki działowe oraz przegrody balkonowe

Uniwersalny system profili do ścianek działowych oraz przegród balkonowych z powodzeniem można stosować jako zamiennik rozwiązań z P109 i P307, a jego dodatkową zaletą jest listwa zatraskowa, która umożliwia szybką i sprawną instalację jak i demontaż szkła, bez konieczności rozkręcania całej ramy.

System można stosować zarówno bezpośrednio do macierzystego podłoża, do konstrukcji drewnianej jak i stalowej.

Zastosowania:

- okienka stałe w górnej części stałej okien podawczych COPAL
- witryny stałe o małych i dużych powierzchniach, zarówno w systemie "ramowym" jak i "bezramowym" (bez pionowych profili ram)
- jako listwy montażowe do wypełnień balustrad i przegród balkonowych
- jako listwy montażowe wypełnień do innych systemów okiennych

Zalety:

- uniwersalność - możliwość aplikacji do dowolnej powierzchni podłoża
- kompatybilność z innymi systemami
- wszechstronność - nieograniczona możliwość stosowania

Profile umożliwiają aplikację wypełnień o grubości 4, 6, 8 i 10 mm z użyciem profilu P3109 lub 16, 18 i 20 mm z użyciem profilu P3106.

P3107

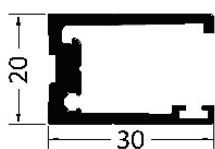
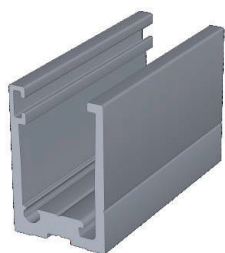

P3108 + P3109 (wypełnienia 4, 6, 8 i 10 mm)
P3106 (wypełnienia 16, 18 i 20 mm)

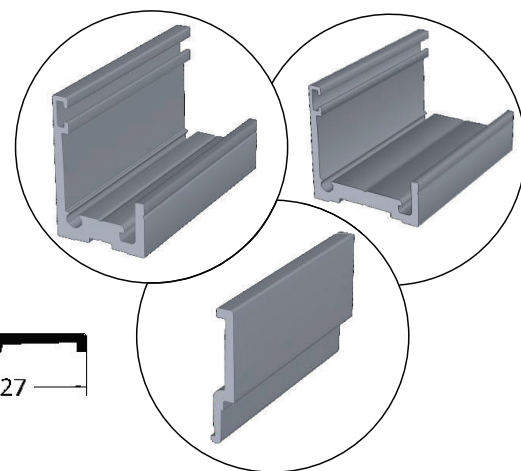
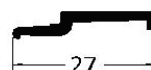
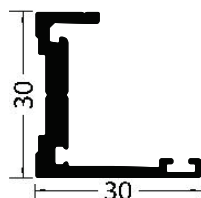
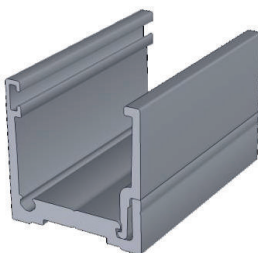
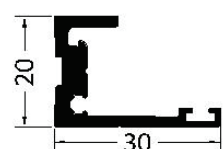
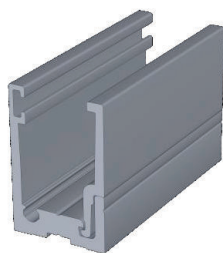

ZESTAW PROFILI I AKCESORIÓW



P3107

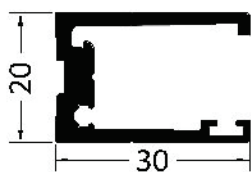

Profil okna stałego

Cena: 8,52* zł za metr surowego profilu

*przy zakupie pełnej paczki 18 sztuk profili w długości 6 metrów

P3109

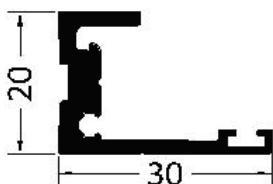
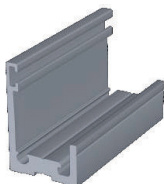

Profil okna stałego

(łączony z listwą zatrząskową P3109)

Cena: 7,70* zł za metr za m2 surowego profilu

*przy zakupie pełnej paczki 20 sztuk profili w długości 6 metrów

P3106

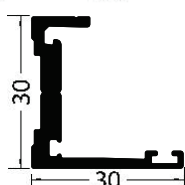
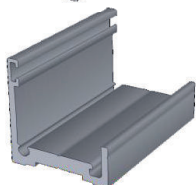

Poszerzony profil okna stałego

(łączony z listwą zatrząskową P3109)

Cena: 9,60* zł za metr surowego profilu

*przy zakupie pełnej paczki 18 sztuk profili w długości 6 metrów

P3108

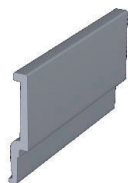

Listwa zatrząskowa do profili okien stałych
P3109 i P3106

Cena: 8,52* zł za metr surowego profilu

*przy zakupie pełnej paczki 18 sztuk profili w długości 6 metrów

E110 - 0,99 zł za metr*



E114 - 1,47 zł za metr*



E115 - 1,85 zł za metr*



E116 - 0,91 zł za metr*



E117 - 2,05 zł za metr*



Rodzaj wypełnienia	Uszczelka
do # 4 mm	E116 + E117
do # 6 mm	E116 + E110
do # 6,36 mm	E116 + E110
do # 8 mm	E114 + E115
do # 10 mm	E110
do # 16 mm	E116 + E110
do # 18 mm	E114 + E115
do # 20 mm	E110

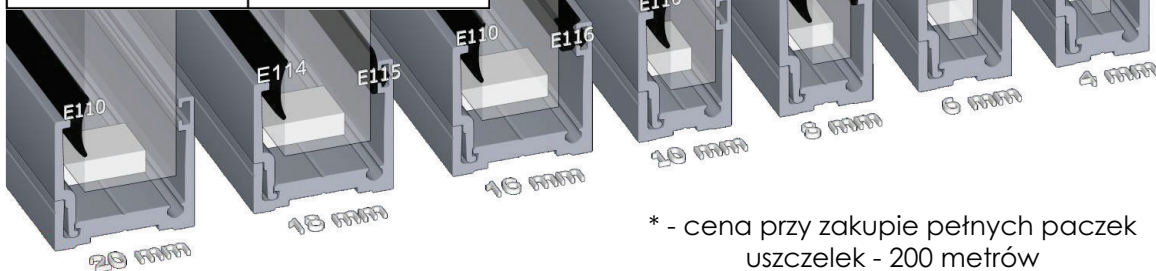
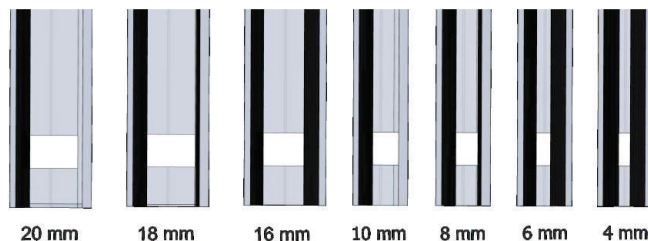

* - cena przy zakupie pełnych paczek uszczelek - 200 metrów

E815
E816



2,48 zł szt.

Zaślepka alu do profili okien stałych P3107, P3108 i P3109 -E815 i P3106 - E816 (surowa, Ral 9006, Ral 9005) - 10 szt w paczce

E3027



1,50 zł szt.

Nit aluminiowy 3x10 do zaślepki E815 i E816 (surowy, Ral 9006, Ral 9005) - 100 szt w paczce

E3528
E3530
E3534

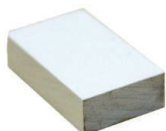

0,45 zł szt.

Podkładka pod szkło do okien stałych z profili P3107 (E3530 - 15 mm), P3109 (E3528 - 5mm) , P3106 (E3534 - 20 mm) 100 szt w paczce

Przykładowe rozwiązanie 2

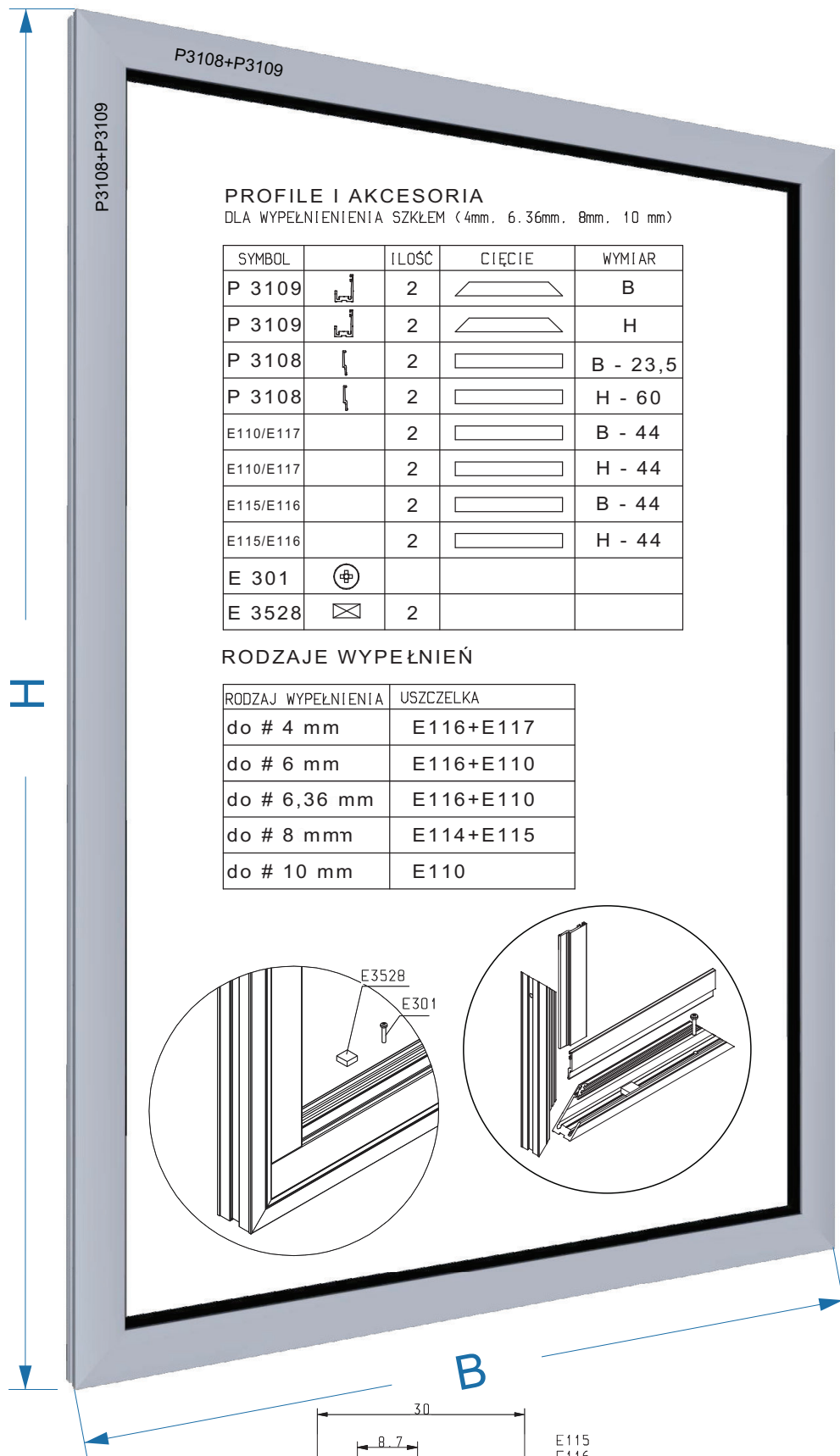

PROFILE I AKCESORIA

DLA WYPEŁNIENIA SZKŁEM (4mm, 6,36mm, 8mm, 10 mm)

SYMBOL		IŁOŚĆ	CIĘCIE	WYMIAR
P 3109		2		B
P 3109		2		H
P 3108		2		B - 23,5
P 3108		2		H - 60
E110/E117		2		B - 44
E110/E117		2		H - 44
E115/E116		2		B - 44
E115/E116		2		H - 44
E 301				
E 3528		2		

RODZAJE WYPEŁNIEŃ

RODZAJ WYPEŁNIENIA	USZCZELKA
do # 4 mm	E116+E117
do # 6 mm	E116+E110
do # 6,36 mm	E116+E110
do # 8 mm	E114+E115
do # 10 mm	E110

