

Opis przedmiotu zamówienia – BOXING

1. Określenie przedmiotu zamówienia

Przedmiotem zamówienia jest zakup wyposażenia wraz z dostawą dla potrzeby przeprowadzenia konkurencji Boks w ramach Igrzysk Europejskich w Nowym Targu w dniach 21.06-02.07.2023 roku.

2. Przedmiot zamówienia został podzielony na poniższe dwa zadania i obejmuje:

Zadanie 1: zakup sprzętu specjalistycznego wraz z uwzględnieniem przez wykonawcę podanej specyfikacji oraz wymagań, niezbędnych do przeprowadzenia konkurencji boks na poziomie europejskim, posiadającymi odpowiednią Certyfikację i w przypadkach, które zostały ustalone, licencję International Boxing Association.

Zadanie 2: zakup ringów bokserskich do rozgrywania konkurencji boks na poziomie europejskim zgodnych z wytycznymi IBA oraz zakup ringów treningowych, z uwzględnieniem przez wykonawcę podanej specyfikacji oraz wymagań.

Zadanie 1.

Przedmiot zamówienia obejmuje zakup wyposażenia nowego, nieużywanego według poniższej tabeli numer 1 wraz z uwzględnieniem przez wykonawcę podanej specyfikacji oraz wymagań, niezbędnych do przeprowadzenia konkurencji boks na poziomie europejskim, posiadającymi odpowiednią Certyfikacją i w przypadkach, które zostały ustalone, licencje International Boxing Association.

PEŁNA NAZWA PRZEDMIOTU ZAMÓWIENIA (POLSKI)	OPIS PRZEDMIOTU ZAMÓWIENIA (POLSKI)	WYMIAR	JEDNOSTKA	ILOŚĆ
Gong ringowy	Gong ringowy z młotkiem. Nowy. Wydaje donośny dźwięk. Materiał: stal, drewno Kolor: czerwono – czarny.W zestawie z młotkiem.	30 x 26,5 x 3,5 cm	komplet	2
Stoper	stoper z alarmem, z dokładnością do 1/100 sekundy, kontrolą czasów okrążenia. Posiada następujące funkcje:- wyświetlanie dokładnej daty i godziny, - pomiar czasu z dokładnością do 1/100 sekundy, - 4 letni kalendarz, - 30-sekundowa korekta synchronizacji, funkcja alarmu, -maksymalny pomiar czasu – 23 godziny, 59 minut, 59 sekund,- Stoper fabrycznie wyposażony w baterię LR44 i w karabińczyk.		Szt.	4
Wieszak Do suszenia rękawic	Wieszak z uchwytami do suszenia rękawic. Do powieszenia 30 par rękawic jednocześnie. Na kółkach. Nowy, wytrzymały.	1200x1200x550 mm	Szt.	3
Rękawice bokerskie zatwierdzone przez IBA 10 Oz, Blue z oznakowaniem w logo EG 2023	Rękawice muszą posiadać certyfikat IBA (IBA approved). Kolor niebieski. Rękawice muszą ważyć 284 gramy (ok. 10 uncji), z tolerancją 5% w górę lub w dół, z czego część skórzana nie może ważyć więcej niż połowa całkowitej wagi, a część wyściółkowa nie mniej niż połowa całkowitej wagi . Margines 5% ma również zastosowanie odpowiednio w dół i w górę. Tylko rękawice z systemem zapinania na rzepy będą dopuszczone do wszystkich zawodów IBA. Skórzana część rękawic musi być wykonana z wysokiej jakości materiału, takiego jak: skóra bydlęca, skóra klasy A lub inne o równoważnej jakości podlegające zatwierdzeniu przez IBA. Kciuk musi być przymocowany do głównego korpusu rękawic za górną część i z zachowaniem maksymalnego odstępu dziesięciu (10) milimetrów. Znakowanie logo EG2023 musi być umieszczone w następującym położeniu: maksymalnie 50 cm ² na przedniej górnej części każdej rękawicy. Oficjalne logo producenta może być w następującym położeniu i wymiarach: Maksymalnie 24 cm ² na kciuku każdej rękawicy. Wszelkie inne formy reklamy są zabronione. Znak IBA musi być umieszczony na wewnętrznej części rękawic. Umieszczenie wyżej wymienionych znaków musi być zgodne z wytycznymi IBA, zgodnie z rysunkiem numer 1 i dostarczonym projektem. Przed zrealizowaniem znaków graficznych, wykonawca zobowiązany do przesłania ostatecznej wizualizacji z logotypami do zamawiającego w celu otrzymania akceptacji.	10 Oz	para	70

<p>Rękawice bokserskie zatwierdzone przez IBA 10 Oz, Red oznakowane w logo EG 2023</p>	<p>Rękawice muszą posiadać certyfikat IBA (IBA approved). Kolor czerwony. Rękawice muszą ważyć 284 gramy (ok. 10 uncji), z tolerancją 5% w górę lub w dół, z czego część skórzana nie może ważyć więcej niż połowa całkowitej wagi, a część wyściółkowa nie mniej niż połowa całkowitej wagi . Margines 5% ma również zastosowanie odpowiednio w dół i w górę. Tylko rękawice z systemem zapinania na rzepy będą dopuszczone do wszystkich Zawodów IBA. Skórzana część rękawic musi być wykonana z wysokiej jakości materiału, takiego jak: skóra bydlęca, skóra klasy A lub inne o równoważnej jakości podlegające zatwierdzeniu przez IBA. Kciuk musi być przymocowany do głównego korpusu rękawic za górną część i z zachowaniem maksymalnego odstępu dziesięciu (10) milimetrów.</p> <p>Znakowanie: logo EG2023 musi być umieszczone, w następującym położeniu: maksymalnie 50 cm² na przedniej górnej części każdej rękawicy. Oficjalne logo producenta może być w następującym położeniu i wymiarach: Maksymalnie 24 cm² na kciuku każdej rękawicy. Wszelkie inne formy reklamy są zabronione. Znak IBA musi być umieszczony na wewnętrznej części rękawic.</p> <p>Umieszczenie wyżej wymienionych znaków musi być zgodne z wytycznymi IBA, zgodnie z rysunkiem numer 1i dostarczonym projektem. Przed zrealizowaniem znaków graficznych, wykonawca zobowiązany do przesłania ostatecznej wizualizacji z logotypami do zamawiającego w celu otrzymania akceptacji.</p>	<p>10 Oz</p>	<p>para</p>	<p>70</p>
--	--	--------------	-------------	-----------

<p>Rękawice bokserskie zatwierdzone przez IBA 12 Oz, Blue oznakowane w logo EG 2023</p>	<p>Rękawice muszą posiadać certyfikat IBA (IBA approved). Kolor niebieski. Rękawice muszą ważyć 340 gramów (ok. 12 uncji), z tolerancją 5% w górę lub w dół, z czego część skórzana nie może ważyć więcej niż połowa całkowitej wagi, a część wyściółkowa nie mniej niż połowa całkowitej wagi . Margines 5% ma również zastosowanie odpowiednio w dół i w górę. Tylko rękawice z systemem zapinania na rzepy będą dopuszczone do wszystkich Zawodów IBA. Skórzana część rękawic musi być wykonana z wysokiej jakości materiału, takiego jak: skóra bydlęca, skóra klasy A lub inne o równoważnej jakości podlegające zatwierdzeniu przez IBA. Kciuk musi być przymocowany do głównego korpusu rękawic za górną część i z zachowaniem maksymalnego odstępu dziesięciu (10) milimetrów.</p> <p>Znakowanie logo EG2023 musi być umieszczone, w następującym położeniu: maksymalnie 50 cm² na przedniej górnej części każdej rękawicy. Oficjalne logo producenta może być w następującym położeniu i wymiarach: Maksymalnie 24 cm² na kciuku każdej rękawicy. Wszelkie inne formy reklamy są zabronione. Znak IBA musi być umieszczony na wewnętrznej części rękawic.</p> <p>Umieszczenie wyżej wymienionych znaków musi być zgodne z wytycznymi IBA, zgodnie z rysunkiem numer 1i dostarczonym projektem. Przed zrealizowaniem znaków graficznych, wykonawca zobowiązany do przesłania ostatecznej wizualizacji z logotypami do zamawiającego w celu otrzymania akceptacji.</p>	<p>12 Oz</p>	<p>para</p>	<p>50</p>
---	---	--------------	-------------	-----------

<p>Rękawice bokserskie zatwierdzone przez IBA 12 Oz, Red oznakowane w logo EG 2023</p>	<p>Rękawice muszą posiadać certyfikat IBA (IBA approved). Kolor czerwony. Rękawice muszą ważyć 340 gramów (ok. 12 uncji), z tolerancją 5% w górę lub w dół, z czego część skórzana nie może ważyć więcej niż połowa całkowitej wagi, a część wyściółkowa nie mniej niż połowa całkowitej wagi . Margines 5% ma również zastosowanie odpowiednio w dół i w górę. Tylko rękawice z systemem zapinania na rzepy będą dopuszczone do wszystkich Zawodów IBA. Skórzana część rękawic musi być wykonana z wysokiej jakości materiału, takiego jak: skóra bydlęca, skóra klasy A lub inne o równoważnej jakości podlegające zatwierdzeniu przez IBA. Kciuk musi być przymocowany do głównego korpusu rękawic za górną część i z zachowaniem maksymalnego odstępu dziesięciu (10) milimetrów.</p> <p>Znakowanie: logo EG2023 musi być umieszczone, w następującym położeniu: maksymalnie 50 cm² na przedniej górnej części każdej rękawicy. Oficjalne logo producenta może być w następującym położeniu i wymiarach: Maksymalnie 24 cm² na kciuku każdej rękawicy. Wszelkie inne formy reklamy są zabronione. Znak IBA musi być umieszczony na wewnętrznej części rękawic.</p> <p>Umieszczenie wyżej wymienionych znaków musi być zgodne z wytycznymi IBA, zgodnie z rysunkiem numer 1i dostarczonym projektem. Przed zrealizowaniem znaków graficznych, wykonawca zobowiązany do przesłania ostatecznej wizualizacji z logotypami do zamawiającego w celu otrzymania akceptacji.</p>	<p>12 Oz</p>	<p>para</p>	<p>50</p>
--	---	--------------	-------------	-----------

<p>IBA oficjalny kask bokserski, niebieski, S</p>	<p>Kolor: niebieski Rozmiar - S; Musi posiadać: IBA Approved Ochraniacz na głowę musi ważyć maksymalnie 450 gramów (ok. 16 uncji). Tylko ochraniacz na głowę z systemem zapinania na rzep. Wyściółka ochraniaczy musi mieć minimalną grubość 2-3 cm. Skórzana część ochraniacza musi być wykonana z wysokiej jakości skóry, takiej jak: skóra bydlęca, skóra klasy A lub inne o równoważnej jakości pod warunkiem zatwierdzenia przez IBA. Logo EG2023 powinno być nadrukowane, umieszczone w następujących miejscach i wymiarach: Maksymalnie 50 cm² na przedniej części ochronnika. Oficjalne logo EG2023 powinno być umieszczone w następującym położeniu i wymiarach: Maksymalnie 40 cm² na tylnej części ochraniacza głowy. Wszelkie inne formy reklamy są zabronione. Znak IBA musi być umieszczony na wewnętrznej części ochronnika. Umieszczenie wyżej wymienionych znaków musi być zgodne z wytycznymi IBA, zgodnie z rysunkiem numer 2 i dostarczonym projektem. Przed zrealizowaniem znaków graficznych, wykonawca zobowiązany do przesłania ostatecznej wizualizacji z logotypami do zamawiającego w celu otrzymania akceptacji.</p>	<p>S</p>	<p>Sztuka</p>	<p>15</p>
<p>IBA oficjalny kask bokserski, czerwony, S; Oznakowanie w logo EG 2023</p>	<p>Kolor: czerwony Rozmiar - S; Musi posiadać: IBA Approved Ochraniacz na głowę musi ważyć maksymalnie 450 gramów (ok. 16 uncji). Tylko ochraniacz na głowę z systemem zapinania na rzep. Wyściółka ochraniaczy musi mieć minimalną grubość 2-3 cm. Skórzana część ochraniacza musi być wykonana z wysokiej jakości skóry, takiej jak: skóra bydlęca, skóra klasy A lub inne o równoważnej jakości pod warunkiem zatwierdzenia przez IBA. Oficjalne logo EG2023 powinno być umieszczone w następującym położeniu i wymiarach: Maksymalnie 50 cm² na przedniej części ochronnika. Oficjalne logo producenta może być nadrukowane i może być wyświetlane w następującym położeniu i wymiarach: Maksymalnie 40 cm² na tylnej części ochraniacza głowy. Wszelkie inne formy reklamy są zabronione. Znak IBA musi być umieszczony na wewnętrznej części ochronnika. Umieszczenie wyżej wymienionych znaków musi być zgodne z wytycznymi IBA, zgodnie z rysunkiem numer 2 i dostarczonym projektem. Przed zrealizowaniem znaków graficznych, wykonawca zobowiązany do przesłania ostatecznej wizualizacji z logotypami do zamawiającego w celu otrzymania akceptacji.</p>	<p>S</p>	<p>Piece</p>	<p>15</p>

<p>IBA oficjalny kask bokserski, niebieski, M; Oznakowanie w logo EG 2023</p>	<p>Kolor: niebieski Rozmiar - M; Musi posiadać: IBA Approved Ochraniacz na głowę musi ważyć maksymalnie 450 gramów (ok. 16 uncji). Tylko ochraniacz na głowę z systemem zapinania na rzep. Wyściółka ochraniaczy musi mieć minimalną grubość 2-3 cm. Skórzana część ochraniacza musi być wykonana z wysokiej jakości skóry, takiej jak: skóra bydlęca, skóra klasy A lub inne o równoważnej jakości pod warunkiem zatwierdzenia przez IBA. Logo EG2023 musi być umieszczone, w następujących miejscach i wymiarach: Maksymalnie 50 cm² na przedniej części ochronnika. Oficjalne logo producenta może być nadrukowane i może być wyświetlane w następującym położeniu i wymiarach: Maksymalnie 40 cm² na tylnej części ochraniacza głowy. Wszelkie inne formy reklamy są zabronione. Znak IBA musi być umieszczony na wewnętrznej części ochronnika. Umieszczenie wyżej wymienionych znaków musi być zgodne z wytycznymi IBA, zgodnie z rysunkiem numer 2 i dostarczonym projektem. Przed zrealizowaniem znaków graficznych, wykonawca zobowiązany do przesłania ostatecznej wizualizacji z logotypami do zamawiającego w celu otrzymania akceptacji.</p>	<p>M</p>	<p>Piece</p>	<p>15</p>
<p>IBA oficjalny kask bokserski, czerwony, M; Oznakowanie w logo EG 2023</p>	<p>Kolor: czerwony Rozmiar - M, Musi posiadać: IBA Approved Ochraniacz na głowę musi ważyć maksymalnie 450 gramów (ok. 16 uncji). Tylko ochraniacz na głowę z systemem zapinania na rzep. Wyściółka ochraniaczy musi mieć minimalną grubość 2-3 cm. Skórzana część ochraniacza musi być wykonana z wysokiej jakości skóry, takiej jak: skóra bydlęca, skóra klasy A lub inne o równoważnej jakości pod warunkiem zatwierdzenia przez IBA. Logo EG2023 musi być umieszczone w następujących miejscach i wymiarach: Maksymalnie 50 cm² na przedniej części ochronnika. Oficjalne logo producenta może być nadrukowane i może być wyświetlane w następującym położeniu i wymiarach: Maksymalnie 40 cm² na tylnej części ochraniacza głowy. Wszelkie inne formy reklamy są zabronione. Znak IBA musi być umieszczony na wewnętrznej części ochronnika. Umieszczenie wyżej wymienionych znaków musi być zgodne z wytycznymi IBA, zgodnie z rysunkiem numer 2 i dostarczonym projektem. Przed zrealizowaniem znaków graficznych, wykonawca zobowiązany do przesłania ostatecznej wizualizacji z logotypami do zamawiającego w celu otrzymania akceptacji.</p>	<p>M</p>	<p>Piece</p>	<p>15</p>

<p>IBA oficjalny kask bokserski, niebieski, L; Oznakowanie w logo EG 2023</p>	<p>Kolor: niebieski Rozmiar - L; Musi posiadać: IBA Approved Ochraniacz na głowę musi ważyć maksymalnie 450 gramów (ok. 16 uncji). Tylko ochraniacz na głowę z systemem zapinania na rzep. Wyściółka ochraniaczy musi mieć minimalną grubość 2-3 cm. Skórzana część ochraniacza musi być wykonana z wysokiej jakości skóry, takiej jak: skóra bydlęca, skóra klasy A lub inne o równoważnej jakości pod warunkiem zatwierdzenia przez IBA. Logo EG2023 powinno być nadrukowane i umieszczone w następujących miejscach i wymiarach: Maksymalnie 50 cm² na przedniej części ochronnika. Oficjalne logo producenta może być nadrukowane i może być wyświetlane w następującym położeniu i wymiarach: Maksymalnie 40 cm² na tylnej części ochraniacza głowy. Wszelkie inne formy reklamy są zabronione. Znak IBA musi być umieszczony na wewnętrznej części ochronnika. Umieszczenie wyżej wymienionych znaków musi być zgodne z wytycznymi IBA, zgodnie z rysunkiem numer 2 i dostarczonym projektem. Przed zrealizowaniem znaków graficznych, wykonawca zobowiązany do przesłania ostatecznej wizualizacji z logotypami do zamawiającego w celu otrzymania akceptacji.</p>	L	Piece	15
<p>IBA oficjalny kask bokserski, czerwony, L; Oznakowanie w logo EG 2023</p>	<p>Kolor: czerwony Rozmiar - L, Musi posiadać: IBA Approved Ochraniacz na głowę musi ważyć maksymalnie 450 gramów (ok. 16 uncji). Tylko ochraniacz na głowę z systemem zapinania na rzep. Wyściółka ochraniaczy musi mieć minimalną grubość 2-3 cm. Skórzana część ochraniacza musi być wykonana z wysokiej jakości skóry, takiej jak: skóra bydlęca, skóra klasy A lub inne o równoważnej jakości pod warunkiem zatwierdzenia przez IBA. Logo EG2023 mogą być nadrukowane i umieszczone w następujących miejscach i wymiarach: Maksymalnie 50 cm² na przedniej części ochronnika. Oficjalne logo producenta może być nadrukowane i może być wyświetlane w następującym położeniu i wymiarach: Maksymalnie 40 cm² na tylnej części ochraniacza głowy. Wszelkie inne formy reklamy są zabronione. Znak IBA musi być umieszczony na wewnętrznej części ochronnika. Umieszczenie wyżej wymienionych znaków musi być zgodne z wytycznymi IBA, zgodnie z rysunkiem numer 2 i dostarczonym projektem. Przed zrealizowaniem znaków graficznych, wykonawca zobowiązany do przesłania ostatecznej wizualizacji z logotypami do zamawiającego w celu otrzymania akceptacji.</p>	L	Piece	15

Zestaw strojów ringowych dla zawodników, M, czerwony	Koszulka na ramiączkach i spodenki boksyerskie. Kolor czerwony; Rozmiar M Długość spodenek nie może być krótsza niż do połowy uda, nie może zakrywać kolan. Należy użyć jednolitego koloru czerwonego, który musi być jednym z następujących: Pantone 185, 199 lub 485. Linia pasa musi być wyraźnie oznaczona kolorem kontrastującym ze spodenkami i koszulką na ramiączkach (najlepiej kolor biały) i musi mieć szerokość 6-10 cm. Linia pasa jest wyimaginowaną linią od pępka do górnej części bioder i nie może zakrywać pępka. Wraz z brandingiem według wytycznych IBA. Umieszczenie wyżej wymienionych znaków musi być zgodne z wytycznymi IBA, rysunek nr 3 i zgodnie z dostarczonym projektem. Przed zrealizowaniem znaków graficznych, wykonawca zobowiązany do przesłania ostatecznej wizualizacji z logotypami do zamawiającego w celu otrzymania akceptacji.	M	komplet	6
Zestaw strojów ringowych dla zawodników, M, Niebieski	Koszulka na ramiączkach i spodenki boksyerskie. Kolor niebieski; Rozmiar M Długość spodenek nie może być krótsza niż do połowy uda, nie może zakrywać kolan. Należy użyć jednolitego koloru niebieskiego, który musi być jednym z następujących: Pantone 286, 293 lub 661. Linia pasa musi być wyraźnie oznaczona kolorem kontrastującym ze spodenkami i koszulką na ramiączkach (najlepiej kolor biały) i musi mieć szerokość 6-10 cm. Linia pasa jest wyimaginowaną linią od pępka do górnej części bioder i nie może zakrywać pępka. Wraz z brandingiem według wytycznych IBA. Umieszczenie wyżej wymienionych znaków musi być zgodne z wytycznymi IBA, rysunek nr 3, zgodnie z rysunkiem i dostarczonym projektem. Przed zrealizowaniem znaków graficznych, wykonawca zobowiązany do przesłania ostatecznej wizualizacji z logotypami do zamawiającego w celu otrzymania akceptacji.	M	komplet	6
Zestaw strojów ringowych dla zawodników, L, czerwony	Koszulka na ramiączkach i spodenki boksyerskie. Kolor czerwony; Rozmiar L Długość spodenek nie może być krótsza niż do połowy uda, nie może zakrywać kolan. Należy użyć jednolitego koloru czerwonego, który musi być jednym z następujących: Pantone 185, 199 lub 485. Linia pasa musi być wyraźnie oznaczona kolorem kontrastującym ze spodenkami i koszulką na ramiączkach (najlepiej kolor biały) i musi mieć szerokość 6-10 cm. Linia pasa jest wyimaginowaną linią od pępka do górnej części bioder i nie może zakrywać pępka. Wraz z brandingiem według wytycznych IBA. Umieszczenie wyżej wymienionych znaków musi być zgodne z wytycznymi IBA, rysunek nr 3 zgodnie z rysunkiem i dostarczonym projektem. Przed zrealizowaniem znaków graficznych,	L	komplet	6

	<p>wykonawca zobowiązany do przesłania ostatecznej wizualizacji z logotypami do zamawiającego w celu otrzymania akceptacji.</p>			
<p>Zestaw strojów ringowych dla zawodników, L, Niebieski</p>	<p>Koszulka na ramiączkach i spodenki bokserskie. Kolor niebieski; Rozmiar L Długość spodenek nie może być krótsza niż do połowy uda, nie może zakrywać kolan. Należy użyć jednolitego koloru niebieskiego, który musi być jednym z następujących: Pantone 286, 293 lub 661. Linia pasa musi być wyraźnie oznaczona kolorem kontrastującym ze spodenkami i koszulką na ramiączkach (najlepiej kolor biały) i musi mieć szerokość 6-10 cm. Linia pasa jest wyimaginowaną linią od pępka do górnej części bioder i nie może zakrywać pępka. Wraz z brandingiem według wytycznych IBA Umieszczenie wyżej wymienionych znaków musi być zgodne z wytycznymi IBA rysunek nr 3, zgodnie z rysunkiem dostarczonym projektem. Przed zrealizowaniem znaków graficznych, wykonawca zobowiązany do przesłania ostatecznej wizualizacji z logotypami do zamawiającego w celu otrzymania akceptacji.</p>	L	komplet	6
<p>Zestaw strojów ringowych dla zawodników, XL, czerwony</p>	<p>Koszulka na ramiączkach i spodenki bokserskie. Kolor czerwony; Rozmiar XL Długość spodenek nie może być krótsza niż do połowy uda, nie może zakrywać kolan. Należy użyć jednolitego koloru czerwonego, który musi być jednym z następujących: Pantone 185, 199 lub 485. Linia pasa musi być wyraźnie oznaczona kolorem kontrastującym ze spodenkami i koszulką na ramiączkach (najlepiej kolor biały) i musi mieć szerokość 6-10 cm. Linia pasa jest wyimaginowaną linią od pępka do górnej części bioder i nie może zakrywać pępka. Wraz z brandingiem według wytycznych IBA rysunek nr 3 Umieszczenie wyżej wymienionych znaków musi być zgodne z wytycznymi IBA, i z dostarczonym projektem. Przed zrealizowaniem znaków graficznych, wykonawca zobowiązany do przesłania ostatecznej wizualizacji z logotypami do zamawiającego w celu otrzymania akceptacji.</p>	XL	komplet	6

Zestaw strojów ringowych dla zawodników, XL, Niebieski	Koszulka na ramiączkach i spodenki boksyerskie. Kolor niebieski; Rozmiar XL Długość spodenek nie może być krótsza niż do połowy uda, nie może zakrywać kolan. Należy użyć jednolitego koloru niebieskiego, który musi być jednym z następujących: Pantone 286, 293 lub 661. Linia pasa musi być wyraźnie oznaczona kolorem kontrastującym ze spodenkami i koszulką na ramiączkach (najlepiej kolor biały) i musi mieć szerokość 6-10 cm. Linia pasa jest wyimaginowaną linią od pępka do górnej części bioder i nie może zakrywać pępka. Wraz z brandingiem według wytycznych IBA załącznik nr 3 Umieszczenie wyżej wymienionych znaków musi być zgodne z wytycznymi IBA, zgodnie z rysunkiem dostarczonym projektem. Przed zrealizowaniem znaków graficznych, wykonawca zobowiązany do przesłania ostatecznej wizualizacji z logotypami do zamawiającego w celu otrzymania akceptacji.	XL	komplet	6
Zestaw strojów ringowych dla zawodników, XXL, czerwony	Koszulka na ramiączkach i spodenki boksyerskie. Kolor czerwony; Rozmiar XXL Długość spodenek nie może być krótsza niż do połowy uda, nie może zakrywać kolan. Należy użyć jednolitego koloru czerwonego, który musi być jednym z następujących: Pantone 185, 199 lub 485. Linia pasa musi być wyraźnie oznaczona kolorem kontrastującym ze spodenkami i koszulką na ramiączkach (najlepiej kolor biały) i musi mieć szerokość 6-10 cm. Linia pasa jest wyimaginowaną linią od pępka do górnej części bioder i nie może zakrywać pępka. Wraz z brandingiem według wytycznych IBA. Umieszczenie wyżej wymienionych znaków musi być zgodne z wytycznymi IBA, zgodnie z rysunkiem dostarczonym projektem. Przed zrealizowaniem znaków graficznych, wykonawca zobowiązany do przesłania ostatecznej wizualizacji z logotypami do zamawiającego w celu otrzymania akceptacji.	XXL	komplet	6
Zestaw strojów ringowych dla zawodników, XXL, Niebieski	Koszulka na ramiączkach i spodenki boksyerskie. Kolor niebieski; Rozmiar XXL Długość spodenek nie może być krótsza niż do połowy uda, nie może zakrywać kolan. Należy użyć jednolitego koloru niebieskiego, który musi być jednym z następujących: Pantone 286, 293 lub 661. Linia pasa musi być wyraźnie oznaczona kolorem kontrastującym ze spodenkami i koszulką na ramiączkach (najlepiej kolor biały) i musi mieć szerokość 6-10 cm. Linia pasa jest wyimaginowaną linią od pępka do górnej części bioder i nie może zakrywać pępka. Wraz z brandingiem według wytycznych IBA. Umieszczenie wyżej wymienionych znaków musi być zgodne z wytycznymi IBA, zgodnie z rysunkiem dostarczonym projektem. Przed zrealizowaniem znaków graficznych,	XXL	komplet	6

wykonawca zobowiązany do przesłania ostatecznej wizualizacji z logotypami do zamawiającego w celu otrzymania akceptacji.

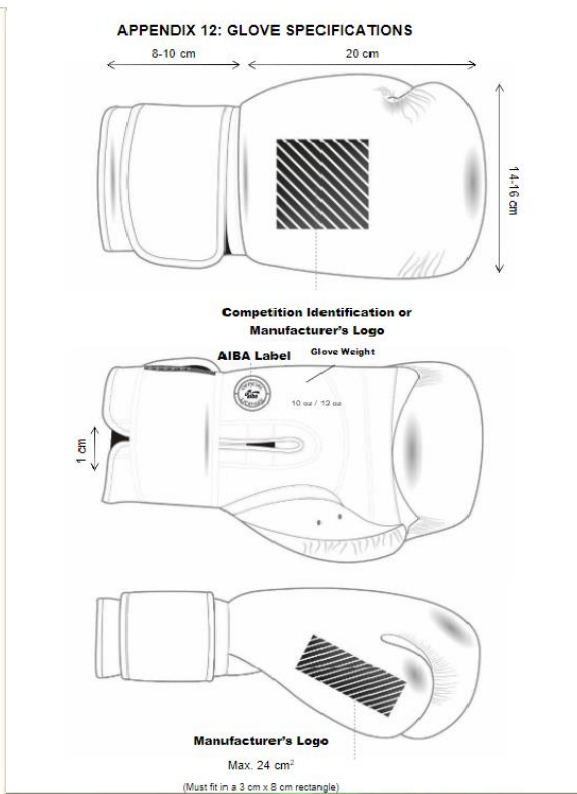
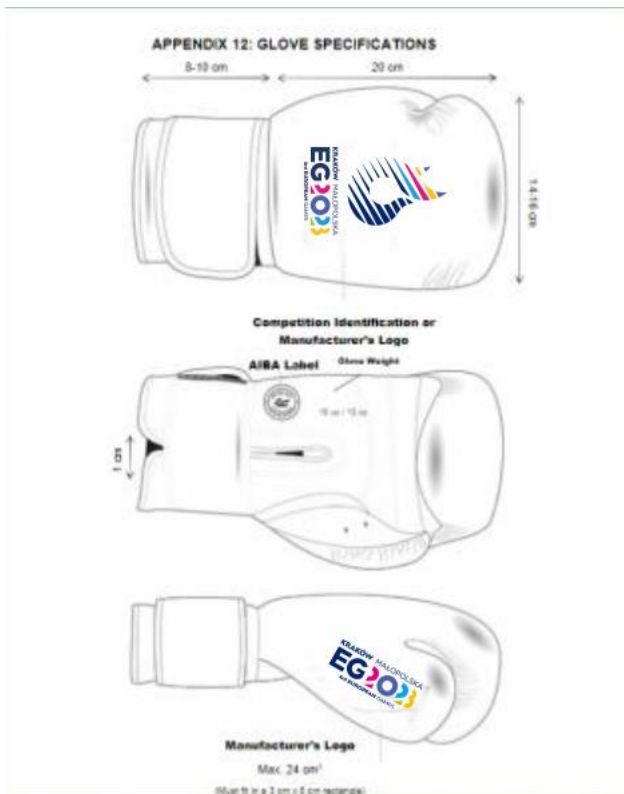

Rysunek nr 1

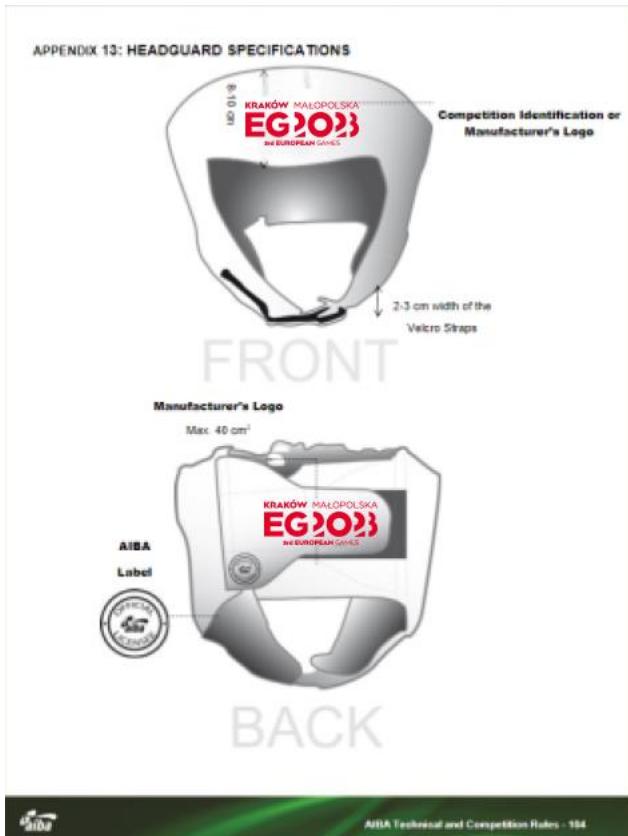

APPENDIX 13: HEADGUARD SPECIFICATIONS

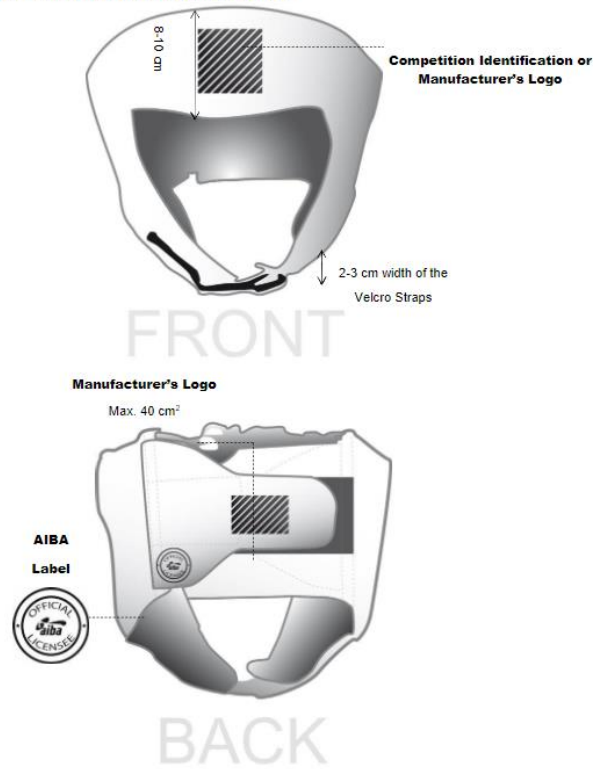

Rysunek nr 2

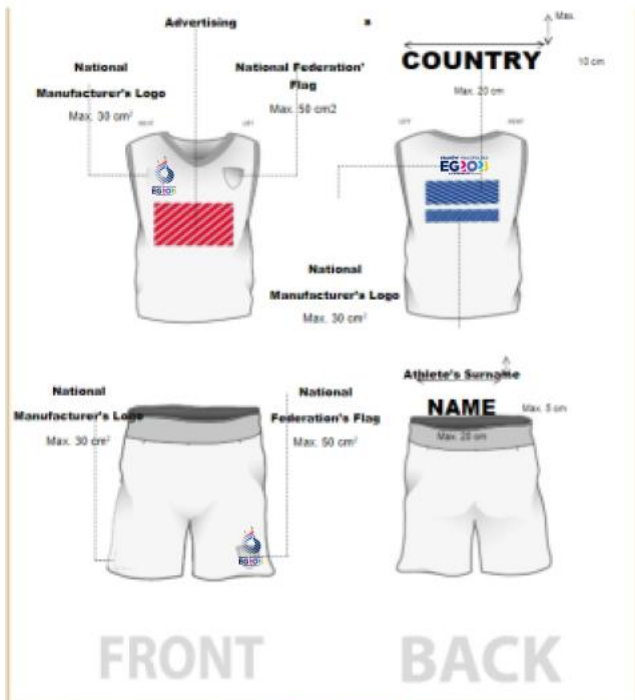

Rysunek nr 3

1.2 zakup sprzętu treningowego według poniższej specyfikacji:

1.2.1 Worek bokserski treningowy; Materiał skóra naturalna, z brandingiem loga Igrzysk Europejskich: EG2023 według przesłanego projektu. Specyfikacja: ciężar maksymalny 45 kg, zakresy dopuszczalne długości 145-155 cm i średnica 33-40 Przed zrealizowaniem znaków graficznych, wykonawca zobowiązany do przesłania ostatecznej wizualizacji z logotypami do zamawiającego w celu otrzymania akceptacji. **Liczba sztuk: 6**

1.2.2 Gruszka bokserska treningowa , Rozmiar 23 x 15 cm; Materiał skóra naturalna, z brandingiem loga Igrzysk Europejskich: EG2023 według dołączonego projektu. **Liczba sztuk 6.**

1.2.3 Konstrukcja stojąca dwustronna z jednej strony uchwyt na worek do 45kg z drugiej na gruszkę. Stojak musi spełniać warunki umożliwiające zawieszenie worków bokserskich i gruszek bokserskich, powinien posiadać solidne podparcia, które wytrzymają ciężar i ciągły ruch sprzętu. Konstrukcja trwała, wytrzymała, malowana proszkowo, wyposażona w 3 kółka obciążające. Wysokość platformy powinna być regulowana dla użytkowników o różnym wzroście. Stojak powinien być łatwy do montażu oraz musi posiadać możliwość zawieszenia dowolnego worka bokserskiego o wadze do 45 kg.

Wymiary: 1,7m DŁUGOŚĆ x 1,2m SZEROKOŚĆ x 2,2m WYSOKOŚĆ (regulowana)

Sprzęt nowy. Gwarancja zgodnie z Prawem Unijnym. **Liczba szt. 6**

Rysunek poglądowy:



Zadanie 2

Przedmiot zamówienia obejmuje zakup ringów bokserskich nowych, nieużywanych, według podanej specyfikacji oraz wymagań, niezbędnych do przeprowadzenia konkurencji boks na poziomie europejskim, posiadającymi odpowiednią Certyfikacją i w przypadkach, które zostały ustalone, licencje International Boxing Association.

2.1 Ring bokserski do przeprowadzania zawodów na poziomie europejskim, według poniższej specyfikacji, wymiary 7,80 x 7,80 m, ilość sztuk 2.

Zakup ringu posiadającego licencję, dopuszczenie International Boxing Association.

Dane techniczne ringu:

- ring musi mierzyć 6,10 m wewnątrz lin ze wszystkich czterech stron.
- ring musi wystawać na 85 cm poza linię lin z każdej strony, łącznie z dodatkowym płótnem niezbędnym do jego naciągnięcia i zabezpieczenia.
- dla całkowitej wysokości słupków, odległości między linami i szerokości pasów lin dopuszcza się margines 2 cm.
- platforma musi być bezpiecznie skonstruowana, wypoziomowana i wolna od jakichkolwiek przeszkadzających czynników. Ring musi być wyposażony w cztery słupki narożne z czterema nakładkami narożnymi, aby zapobiec obrażeniom bokserów. Kolory nakładek narożników zgodne z numerami kolor niebieski róż nr koloru 286C, Kolor czerwony 185C, kolor biały
- platforma musi znajdować się na wysokości 100 cm od podłoża.
- długość i szerokość ringu (platformy) musi wynosić 7,80m x 7,80m.
- podłoga musi być pokryta filcem, gumą lub innym odpowiednio zatwierdzonym materiałem o miękkiej jakości i elastyczności. Nie może być mniejsza niż 1,5 cm i nie większa niż 2,0 cm.

- plandeka musi zakrywać całą platformę i musi być wykonana z materiału antypoślizgowego. Płótno musi być niebieskie, pantone 299 z brandingiem zgodnym z rysunkiem nr 7 . Przed zrealizowaniem znaków graficznych, wykonawca zobowiązany do przesłania ostatecznej wizualizacji z logotypami do zamawiającego w celu otrzymania akceptacji.

- liny muszą być pokryte grubą wyściółką. Ring musi zawierać cztery oddzielne liny po każdej stronie słupków narożnych. Muszą mieć 4 cm grubości, bez uwzględniania okładki. Wysokość czterech lin musi wynosić 40 cm, 70 cm, 100 cm i 130 cm od platformy. Cztery liny muszą być połączone z każdej strony ringu, w równych odstępach, dwoma kawałkami materiału (zblizonego do faktury płótna) o szerokości od 3 do 4 cm, nie mogą ślizgać się po linie. Naciąg każdej sekcji dwóch górnych lin musi być ciasny. Napięcie dwóch dolnych części nie może być zbyt mocne.

- Ring musi być wyposażony w trzy zestawy schodów, z których każdy ma trzy stopnie. Dwa zestawy schodów w przeciwległych rogach dla bokserów i sekundników oraz jeden zestaw schodów w neutralnym rogu dla sędziego.

Wymiary schodów zgodne z rysunkiem nr 4

Kolory schodów

1. czerwony (PANTONE 185C) 1 szt.
2. niebieski (PANTONE 286C) 2 szt.
3. biały

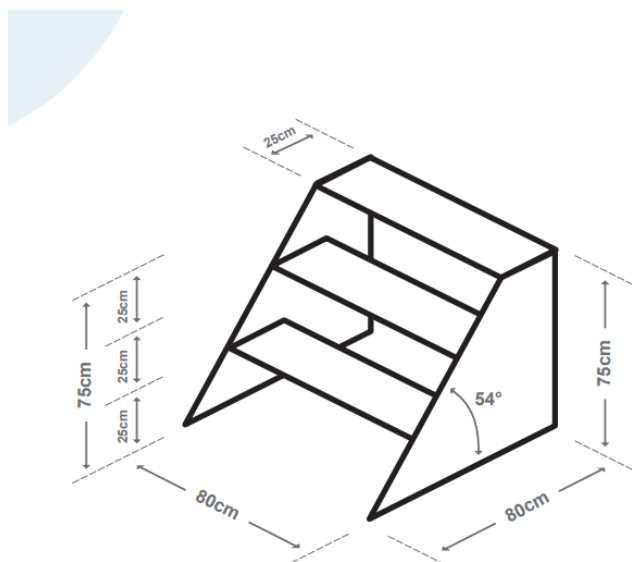

Rysunek nr 4

W zestawie z ringiem muszą znajdować się wysuwane krzesła narożne, huśtawkowe, do wchodzenia i wychodzenia z ringu, mocowane do słupków. 1 krzesło w kolorze niebieskim (PANTONE 286C) drugie czerwone (PANTONE 185C). Maksymalna odległość między krzesłem a narożnikiem 15 cm, średnica krzesła powinna wynosić 25 cm. Zgodnie z Rysunkiem nr 5

Rysunek nr 5

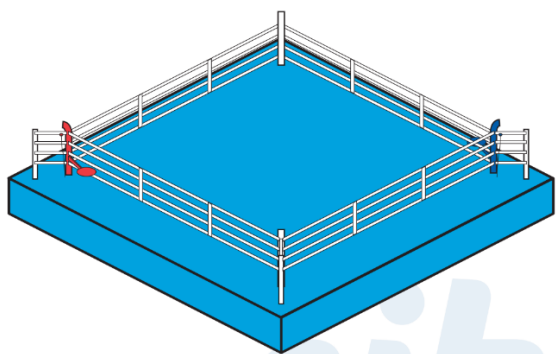

Dodatkowo ring powinien być wyposażony w SPIT CONTAINERS – pojemnik narożny, liczba sztuk 2, według poniższych wytycznych.

Materiał: tworzywo sztuczne,

Kolory pojemników, powinny być zgodne z kolorami narożników:

1 szt. Niebieska PANTONE 185C,

1 szt. Czerwona PANTONE 286C

Wymiar: maksymalnie 25 cm, Średnica rury pojemnika musi

nie może być większa niż 15 milimetrów, Wąż musi być przymocowany do

do liny, z łatwym montażem/demontażem w kolorze narożnika.

Plandeka zakrywająca powierzchnię ringów, powinna posiadać nadrukowane logo EG2023 o wymiarach maksymalne 200cmx200cm , umiejscowione na środku. Logo nie może być w formie naklejki, dopuszczalny jest tylko nadruk stały Rysunek nr 6. Przed zrealizowaniem znaków graficznych, wykonawca zobowiązany do przesłania ostatecznej wizualizacji z logotypami do zamawiającego w celu otrzymania akceptacji.

Rysunek nr 6

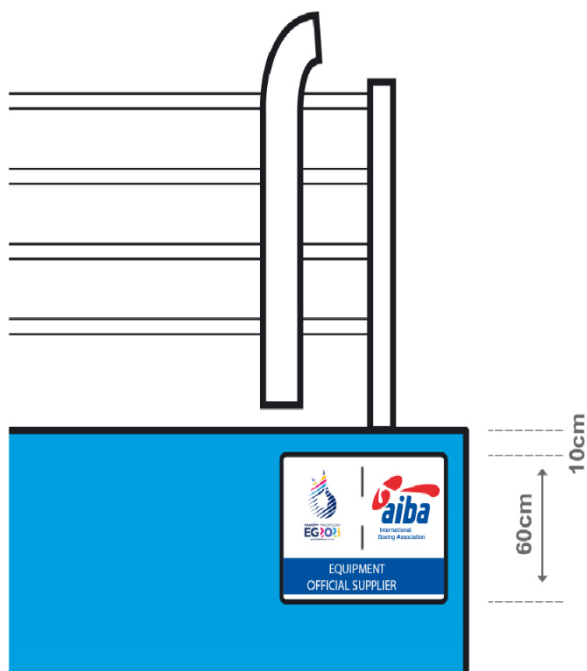

Rysunek nr 7

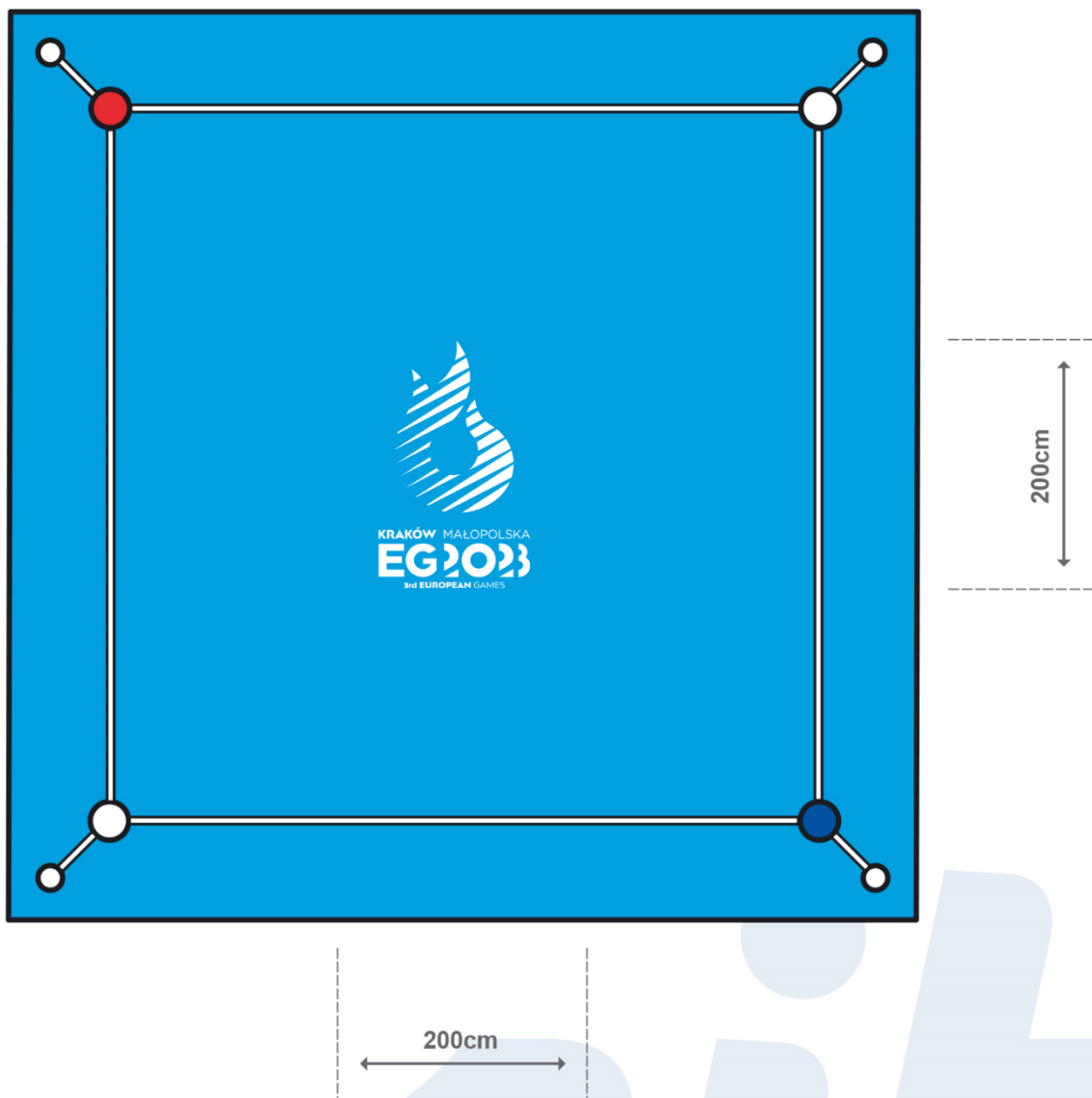

2.2 zakup dodatkowych zapasowych plandek na ring ,brandingowanych z logiem Igrzysk Europejskich EG2023 (rysunek nr 7), o wymiarach zgodnych z ringiem 7,80x7,80m. Wymiary nadruku loga EG2023:maksymalnie 200cmx200cm, nie może być to naklejka, dopuszczalny jest tylko nadruk stały. Przed zrealizowaniem znaków graficznych, wykonawca zobowiązany do przesłania ostatecznej wizualizacji z logotypami do zamawiającego w celu otrzymania akceptacji. **ilość sztuk 2**

2.3 **Ring bokserki treningowy** według poniższej specyfikacji , ilość sztuk 4 , wymiary : wymiary minimum 6x6 m i maksimum 7,8x7,8 m, pole walki między linami minimum 5x5 m i maksimum 6,10 x 6,10 m z logiem Igrzysk Europejskich według rysunku nr 7. Przed zrealizowaniem znaków graficznych, wykonawca zobowiązany do przesłania ostatecznej wizualizacji z logotypami do zamawiającego w celu otrzymania akceptacji. **ilość sztuk 4**

Nie musi posiadać licencji IBA.

Dane techniczne ringu:

- ring musi mierzyć 5 m wewnątrz lin ze wszystkich czterech stron.

- platforma musi być bezpiecznie skonstruowana, wypoziomowana i wolna od jakichkolwiek przeszkadzających czynników. Ring musi być wyposażony w cztery słupki narożne z czterema nakładkami narożnymi, aby zapobiec obrażeniom bokserów. Nakładki narożne muszą być ułożone w kierunku Delegata Technicznego w następujący sposób: W bliskim lewym rogu bocznym – czerwony, w dalszym lewym rogu – biały, w dalszym prawym rogu – niebieski, w bliskim prawym rogu – kolor biały. Szczegóły dotyczące kolorów narożników: czerwony 185C; niebieski 286C
- platforma musi znajdować się na wysokości 100 cm od podłoża.
- długość i szerokość ringu (platformy) musi wynosić 6m x 6m i maksimum 7,8x7,8, pole walki między linami minimum 5x5 i maksimum 6,10 x 6,10 m.
- podłoga musi być pokryta filcem, gumą lub innym odpowiednio zatwierdzonym materiałem o miękkiej jakości i elastyczności. Nie może być mniejsza niż 1,5 cm i nie większa niż 2,0 cm.
- plandeka musi zakrywać całą platformę i musi być wykonana z materiału antypoślizgowego. Płótno musi być niebieskie, pantone 299, z nadrukowanym logotypem, zgodnym z rysunkiem nr 7. Przed zrealizowaniem znaków graficznych, wykonawca zobowiązany do przesłania ostatecznej wizualizacji z logotypami do zamawiającego w celu otrzymania akceptacji.
- liny muszą być pokryte grubą wyściółką. Ring musi zawierać cztery oddzielne liny po każdej stronie słupków narożnych. Muszą mieć 4 cm grubości, bez uwzględniania okładki. Wysokość czterech lin musi wynosić 40 cm, 70 cm, 100 cm i 130 cm od platformy. Cztery liny muszą być połączone z każdej strony ringu, w równych odstępach, dwoma kawałkami materiału (zbliżonego do faktury płótna) o szerokości od 3 do 4 cm, nie mogą ślizgać się po linie. Naciąg każdej sekcji dwóch górnych lin musi być ciasny. Napięcie dwóch dolnych części nie może być zbyt mocne.