

D.01.01.01. Odtworzenie trasy i punktów wysokościowych

1. Wstęp

1.1. Przedmiot STWiORB

Przedmiotem niniejszych STWiORB są wymagania dotyczące wykonania i odbioru Robót budowlanych w ramach realizacji zadania: Przebudowy dróg gminnych ulic: Parkowa, Ogrodowa, Krótka, Grzybowa, Sucha, Łąkowa, Brzozowa, Polna, Świerkowa, Z. Herberta, Leśna, Wąska, Nadrzeczna, sięgacze od ul. Piaskowej, sięgacz do ul. Południowej, łącznik ul. Piaskowej i Szlacheckiej w miejscowości Sucha, gmina Białobrzegi.

1.2. Zakres stosowania STWiORB

STWiORB jest stosowana jako dokument przetargowy i kontraktowy przy zleceniu i realizacji robót wymienionych w punkcie 1.1.

1.3. Zakres Robót objętych STWiORB

Ustalenia zawarte w niniejszej STWiORB dotyczą zasad prowadzenia robót związanych z wszystkimi czynnościami umożliwiającymi i mającymi na celu wyznaczenie przebiegu trasy projektowanej drogi oraz pozostałych dróg zgodnie z Dokumentacją Projektową. Specyfikacja dotyczy również odtworzenia zniszczonych w trakcie budowy znaków granicznych, znaków pasa drogowego oraz punktów osnowy geodezyjnej.

Zakres robót obejmuje:

- wyznaczenie trasy i punktów wysokościowych dróg,
- stabilizacja oraz odtworzenie i oznakowanie granicy pasa drogowego.

1.3.1. Wyznaczenie osi trasy projektowanej drogi oraz pozostałych dróg

W zakres robót pomiarowych, związanych z odtworzeniem (wyznaczeniem) trasy i punktów wysokościowych wchodzi:

- a) zastabilizowanie punktów poziomej i wysokościowej osnowy realizacyjnej w sposób trwały, zabezpieczenie ich przed zniszczeniem oraz oznakowanie w sposób ułatwiający ich odszukanie i ewentualne odtworzenie
- b) pomiar w nawiązaniu do osnowy państwowej, obliczenie i wyrównaniej poziomej i wysokościowej osnowy realizacyjnej,
- c) wyznaczenie dodatkowych reperów roboczych w nawiązaniu do wysokościowej osnowy realizacyjnej,
- d) wyznaczenie sytuacyjne i wysokościowe punktów głównych trasy i punktów wysokościowych (reperów roboczych założonych w terenie, dowiązanych do osnowy realizacyjnej)
- e) uzupełnienie osi trasy dodatkowymi punktami,
- f) wyznaczenie przekrojów poprzecznych;
- g) wyznaczenie przekrojów poprzecznych (co 20 m) do prowadzenia pomiarów kontrolnych (geodezyjnych) każdej warstwy,
- h) oznaczenie pikietażu w sposób trwały oraz odtwarzanie uszkodzonych punktów na bieżąco do końca okresu gwarancyjnego,
- i) sprawdzenie lokalizacji sieci uzbrojenia terenu, obiektu (w tym ich posadowień), skrajni na każdym etapie robót.

Po wykonaniu robót budowlanych należy:

- a) zinwentaryzować zastabilizowane punkty załamania pasa drogowego i prawnie ustalonych granic nieruchomości oraz zamarkowane inne punkty graniczne (przecięcie z granicami przyległych nieruchomości)
- b) wznowić i zastabilizować znakami granicznymi zniszczone, uszkodzone lub przesunięte punkty graniczne pasa drogowego i prawnie ustalonych granic nieruchomości,
- c) wznowić i zamarkować pozostałe punkty graniczne,
- d) okazać właścicielom przyległych nieruchomości wznowione punkty graniczne i sporządzić z tych czynności protokoł
- e) położenie stabilizowanych punktów granicznych pasa drogowego oznaczyć dodatkowo słupkiem betonowym „PAS DROGOWY” – „świadkiem” wg wzoru przedstawionego na załączonym Rysunku 1.,
- f) mapy, szkice, dzienniki pomiarowe i protokoły z okazania granic. Skompletować w formie operatu technicznego w 2 egzemplarzach z których jeden, po zaewidencjonowaniu w PODGIK przekazać Zamawiającemu.

1.3.2. Wznowienie zniszczonych znaków granicznych pasa drogowego z trwałą stabilizacją

Zamawiający przekazuje Wykonawcy zastabilizowane znaki graniczne (dane liczbowe Wykonawca pozyska z właściwego miejscowo Ośrodka Dokumentacji Geodezyjnej i Kartograficznej). Przekazanie nastąpi w formie protokołu na podstawie inwentaryzacji terenowej. Punkty osnowy realizacyjnej oraz innej osnowy geodezyjnej podlegają ochronie prawnej zgodnie z przepisami ustawy Prawo Geodezyjne i Kartograficzne (Dz. U. z 2005r., Nr 240, Poz. 2027, z póź. zm.) Wykonawca odtworzy na własny koszt zniszczone w trakcie budowy ww. punkty i znaki zgodnie z obowiązującymi standardami technicznymi.

1.4. Określenia podstawowe

1.4.1. Punkty główne trasy - punkty załamania osi trasy, punkty kierunkowe oraz początkowy i końcowy punkt trasy.

1.4.2. Świadek znaku granicznego – słupek z betonu C 20/25 zbrojonego 4 prętami d-10 mm, pomalowany na żółto z wytłoczonym napisem PAS DROGOWY. Słupek o wymiarach:

przekrój poprzeczny 12x10 cm,

długość 100 cm (w tym 50 cm wkopany w grunt w części podziemnej zabezpieczony lepikiem).

1.4.3. Znaki graniczne (betonowe z betonu C 20/25) stabilizowane w punktach granicznych pasa drogowego.

1.4.4. Pozostałe określenia podstawowe są zgodne z obowiązującymi, odpowiednimi Polskimi Normami i definicjami podanymi w WWiORB DM 00.00.00 „Wymagania ogólne”.

1.5. Ogólne wymagania dotyczące Robót

Ogólne wymagania dotyczące robót podano w WWiORB DM 00.00.00 „Wymagania Ogólne”.

Wykonawca robót jest odpowiedzialny za jakość ich wykonania oraz za zgodność z Dokumentacją Projektową, WWiORB i poleceniami Inżyniera.

Niezbędne dane istotne z punktu widzenia:

- organizacji robót budowlanych;
- zabezpieczenia interesu osób trzecich;
- ochrony środowiska;
- warunków bezpieczeństwa pracy; zaplecza dla potrzeb Wykonawcy; warunków organizacji ruchu;
- zabezpieczenia chodników i jezdni, podano w

WWiORB DM. 00.00.00 „Wymagania Ogólne”.

1.6. Wspólny Słownik Zamówień (CPV)

Kody grup, klas i kategorii robót Wspólnego Słownika Zamówień (CPV) dotyczących przedmiotu zamówienia podano w WWiORB DM.00.00.00 „Wymagania Ogólne”.

2. Materiały

2.1. Ogólne wymagania dotyczące materiałów

Ogólne wymagania dotyczące materiałów, ich pozyskiwania i składowania podano w WWiORB DM.00.00.00.

„Wymagania ogólne”.

Jeżeli w niniejszej specyfikacji technicznej wykonania i odbioru robót zastosowano wskazanie w odniesieniu do niektórych materiałów i urządzeń znaków towarowych lub pochodzenia Zamawiający, zgodnie z art. 29 ust. 3 ustawy z dnia 29 stycznia 2004 r. Prawo zamówień publicznych, dopuszcza zastosowanie produktów równoważnych. Wszelkie produkty pochodzące od konkretnych producentów, określają minimalne parametry jakościowe i cechy użytkowe, jakim muszą odpowiadać, aby spełnić wymagania stawiane przez Zamawiającego i stanowią wyłącznie wzorzec jakościowy przedmiotu zamówienia.

2.2. Rodzaje materiałów

Do utrwalenia punktów głównych trasy należy stosować pale drewniane z gwoździem lub prętym stalowym, słupki betonowe albo rury metalowe o długości około 0,50 m. Pale drewniane umieszczone poza granicą robót ziemnych, w sąsiedztwie punktów załamania trasy powinny mieć średnicę 0,15 - 0,20 m i długości 1,5 - 1,7 m.

Do stabilizacji pozostałych punktów należy stosować paliki drewniane średnicy 0,05 - 0,08 m i długości około 0,30 m, a dla punktów utrwalanych w istniejącej nawierzchni bolce stalowe o średnicy 5 mm i długości 0,04 - 0,05 m. „Świadki” powinny mieć długość około 0,50 m i przekrój prostokątny.

Do stabilizowania roboczego pikietażu trasy, poza granicą pasa robót należy stosować pale drewniane o średnicy od 0,15 do 0,20 m i długości 1,5 do 1,7 m z tabliczkami. Wymiary tabliczek uzgodnić z Inżynierem.

Do utrwalenia punktów osnowy geodezyjnej należy stosować materiały zgodne z Instrukcjami technicznymi G-1 i G-2.

Przy trwałej stabilizacji punktów granicznych pasa drogowego należy użyć elementów:

- znaków granicznych betonowych z krzyżem na górnej poziomej ścianie z podcentrem w postaci płytki betonowej,
- żelbetowego świadka znaku granicznego pomalowanego na kolor żółty z wklęsłym napisem „PAS DROGOWY” pomalowanym czarną farbą.

2.3. Wymagania względem materiałów

Elementy przed zastosowaniem do stabilizacji pasa drogowego powinny być zaakceptowane przez Inżyniera.

Muszą być:

wolne od spękań,

wolne od wykruszeń, ubytków,

powierzchnie powinny być gładkie, bez śladów po pęcherzach powietrznych.

Wykonawca powinien wykonać badania próbek betonu podanych z w/w elementów i przedstawić wyniki tych badań Inżynierowi do akceptacji.

Sprawdzenie wyglądu zewnętrznego należy przeprowadzić na podstawie oględzin elementu.

Sprawdzenie kształtu i wymiarów elementów należy przeprowadzić z dokładnością do 1 mm (w odniesieniu do wymiarów podanych w p. 1.4.2) przy użyciu suwmiarki oraz przymiaru stalowego lub taśmy. Sprawdzenie kątów prostych w narożach elementów wykonuje się przez przyłożenie kątownika do badanego naroża i zmierzenia odchyłek z dokładnością do 1 mm.

2.4. Beton i jego składniki

Do produkcji elementów należy stosować beton wg PN-EN 206, klasy C 20/25.

Beton użyty do produkcji elementów, powinien charakteryzować się:

wytrzymałością na ściskanie,

nasąkliwością, poniżej 5%,

mrozoodpornością i wodoszczelnością, zgodnie z normą PN-88/B-06250.

3. Sprzęt

3.1. Ogólne wymagania dotyczące sprzętu

Ogólne wymagania dotyczące sprzętu podano w WWiORB DM.00.00.00 „Wymagania ogólne”.

3.2. Sprzęt pomiarowy

Do odtworzenia sytuacyjnego trasy i punktów osnów realizacyjnych należy stosować następujący sprzęt:

teodolity, tachimetry, odbiorniki GPS

niwelatory,

tyczki,

łaty,

taśmy stalowe, szpilki,

ruletki,

samochód dostawczy,

węgielnice

inny sprzęt zaakceptowany przez Inżyniera.

Sprzęt stosowany do odtworzenia trasy drogowej i jej punktów wysokościowych powinien gwarantować uzyskanie wymaganej dokładności pomiaru.

4. Transport

4.1. Ogólne wymagania dotyczące transportu

Ogólne wymagania dotyczące transportu podano w WWiORB DM 00.00.00 „Wymagania ogólne”.

4.2. Transport sprzętu i materiałów

Sprzęt i materiały do odtworzenia trasy można przewozić dowolnymi środkami transportu.

5. Wykonanie Robót

5.1. Ogólne zasady wykonywania robót

Ogólne zasady wykonania robót podano w WWiORB DM 00.00.00 „Wymagania ogólne”

Wykonawca ma obowiązek zgłoszenia we właściwym terenie Ośrodka Dokumentacji Geodezyjnej i Kartograficznej zamiaru wykonania pracy geodezyjnej i pobrania dokumentów niezbędnych do prowadzenia robót.

Wykonawca przedstawi Inżynierowi do akceptacji Projekt Technologii i Organizacji Robót oraz Program Zapewnienia Jakości uwzględniający wszystkie warunki, w jakich będą wykonywane roboty.

5.2. Ogólny zakres prac pomiarowych

Roboty obejmują wykonanie:

a) wyznaczenia dla potrzeb realizacyjnych: punktów osi trasy,

punktów wyznaczających mierzone przekroje poprzeczne,
reperów roboczych,

b) uzupełnienia osi trasy dodatkowymi punktami, w tym początków krzywych przejściowych i łuków kołowych,

c) wyznaczenia przekrojów poprzecznych z wytyczeniem dodatkowych przekrojów wg. potrzeb,

d) wyznaczenia dodatkowych punktów osi w rejonie obiektów inżynierskich (mostowych) i założenie reperów roboczych przy tych obiektach,

- e) stabilizacji punktów w sposób chroniący je przed zniszczeniem,
- f) pomiaru XYZ wszystkich wyznaczonych punktów,
- g) sprawdzenie, odtworzenie i ustalenie zniszczonych lub uszkodzonych punktów osnowy geodezyjnej i ustalenie ich współrzędnych, łącznie z ich zgłoszeniem do Państwowego Zasobu Geodezyjnego i Kartograficznego, ewentualne wykonanie dodatkowych punktów osnowy geodezyjnej (wykonanie Projektu i uzgodnienie go z odpowiednimi władzami),
- h) utrzymywanie zastabilizowanych punktów w niezbędnym zakresie.

5.3. Zasady wykonywania prac pomiarowych

Prace pomiarowe powinny być wykonane zgodnie z obowiązującymi Instrukcjami Głównego Urzędu Geodezji i Kartografii (GUGiK) oraz zgodnie z Dz. U. nr 25 poz. 133.

Podstawą do prowadzenia prac geodezyjnych jest odtworzona i zaktualizowana osnowa realizacyjna.

W oparciu o dane zawarte w Dokumentacji Projektowej i pozyskane z Państwowych Zasobów Geodezyjnych i Kartograficznych Wykonawca powinien przeprowadzić obliczenia i pomiary geodezyjne niezbędne do szczegółowego wytyczenia robót. Prace pomiarowe powinny być wykonane przez osoby posiadające odpowiednie kwalifikacje i uprawnienia.

Wykonawca powinien natychmiast poinformować Inżyniera o wszelkich błędach wykrytych w wytyczeniu punktów głównych trasy i reperów roboczych. Błędy te powinny być usunięte na koszt Zamawiającego.

Wykonawca powinien sprawdzić, czy rzędne terenu określone w Dokumentacji Projektowej są zgodne z rzeczywistymi rzędnymi terenu. Jeżeli Wykonawca stwierdzi, że rzeczywiste rzędne terenu istotnie różnią się od rzędnych określonych w Dokumentacji Projektowej to powinien powiadomić o tym Inżyniera. Ukształtowanie terenu w takim rejonie nie powinno być zmieniane przed podjęciem odpowiedniej decyzji przez Inżyniera. Wszystkie roboty dodatkowe, wynikające z różnic rzędnych terenu podanych w Dokumentacji Projektowej i rzędnych rzeczywistych, zaakceptowanych przez Inżyniera, zostaną wykonane na koszt Zamawiającego. Zaniechanie powiadomienia Inżyniera oznacza, że roboty dodatkowe w takim przypadku obciążą Wykonawcę.

Wszystkie roboty, które bazują na pomiarach Wykonawcy nie mogą być rozpoczęte przed zaakceptowaniem wyników pomiarów przez Inżyniera.

Punkty wierzchołkowe, punkty główne trasy i punkty pośrednie osi trasy muszą być zaopatrzone w oznaczenia określające w sposób wyraźny i jednoznaczny charakterystykę i położenie tych punktów. Forma i wzór tych oznaczeń powinny być zaakceptowane przez Inżyniera. Wykonawca jest odpowiedzialny za ochronę wszystkich punktów pomiarowych i ich oznaczeń w czasie trwania robót. Jeżeli znaki pomiarowe przekazane przez Zamawiającego zostaną zniszczone przez Wykonawcę świadomie lub wskutek zaniedbania, a ich odtworzenie jest konieczne do dalszego prowadzenia robót, to zostaną one odtworzone na koszt Wykonawcy.

Wszystkie pozostałe prace pomiarowe konieczne dla prawidłowej realizacji robót należą do obowiązków Wykonawcy.

5.4. Wyznaczenie punktów głównych osi trasy i punktów wysokościowych

Punkty wierzchołkowe trasy i inne punkty główne powinny być zastabilizowane w sposób trwały, przy użyciu pali drewnianych lub słupków betonowych, a także dowiązane do punktów pomocniczych, położonych poza granicą robót ziemnych. Maksymalna odległość pomiędzy punktami głównymi na odcinkach prostych nie może przekraczać 500 m.

Wykonawca powinien założyć robocze punkty wysokościowe (repery robocze) wzdłuż osi trasy drogowej a także przy obiekcie inżynierskim. Maksymalna odległość między reperami roboczymi wzdłuż trasy drogowej powinna być nie większa niż 300 m.

Repery robocze należy założyć poza granicami robót związanych z wykonaniem trasy drogowej i obiektów towarzyszących. Jako repery robocze można wykorzystać punkty stałe na stabilnych, istniejących budowlach wzdłuż trasy drogowej. O ile brak takich punktów, repery robocze należy założyć w postaci słupków betonowych lub grubych kształtowników stalowych, osadzonych w gruncie w sposób wykluczający osiadanie, zaakceptowanych przez Inżyniera. Rzędne reperów roboczych należy określać z taką dokładnością, aby średni błąd niwelacji po wyrównaniu był mniejszy od 4 mm/km, stosując niwelację podwójną w nawiązaniu do osnowy wysokościowej.

Repery robocze powinny być wyposażone w dodatkowe tablice zawierające wyraźne i jednoznaczne określenie nazwy reperu i jego rzędnej.

Dokładność osnowy realizacyjnej powinna odpowiadać dokładności osnowy pomiarowej państwowej II-giej klasy. Osnowa realizacyjna powinna być dowiązana, co najmniej do dwóch punktów osnowy państwowej (poziomej i wysokościowej) III klasy. Przed dowiązaniem osnowy realizacyjnej do osnowy państwowej Wykonawca dokona aktualizacji współrzędnych punktów osnowy państwowej, do której osnowa realizacyjna ma być dowiązana.

Do obowiązków Wykonawcy należy również utrzymanie osnowy realizacyjnej w trakcie realizacji robót, w okresie gwarancji i rękojmi. Osnowę realizacyjną należy aktualizować nie rzadziej niż:

- a) w trakcie trwania robót – co miesiąc oraz w przypadku każdego naruszenia któregośkolwiek punktu osnowy poziomej lub pionowej, za naruszenie osnowy uznaje się również uzasadnioną obawę Wykonawcy lub Inżyniera, że takie naruszenie nastąpiło,
- b) w okresie gwarancji – według wskazań Inżyniera, lecz nie rzadziej niż co 3 miesiące,

c) w okresie rękami – według wskazań Inżyniera.

Jakiegolwiek uzupełnienie punktów osnowy pomiarowej (poziomej i pionowej) lub konieczność częstszej aktualizacji osnowy, niż w okresach granicznych podanych w niniejszej WWIORB nie może powodować roszczeń Wykonawcy o dodatkową zapłatę.

5.5. Wyznaczenie osi trasy

Tyczenie osi trasy drogowej należy wykonać w oparciu o Dokumentację Projektową, przy wykorzystaniu sieci poligonizacji państwowej.

Oś trasy powinna być wyznaczona w punktach głównych i w punktach pośrednich (kierunkowych) w odległości zależnej od charakterystyki terenu i ukształtowania trasy, lecz nie rzadziej, niż co 50m.

Dopuszczalne odchylenie sytuacyjne wytyczonej osi trasy w stosunku do Dokumentacji Projektowej nie może być większe niż 5 cm. Rzędne niwelety punktów osi trasy należy wyznaczyć z dokładnością do 1 cm w stosunku do rzędnych niwelety określonych w Dokumentacji Projektowej.

Do utrwalenia osi trasy w terenie należy użyć materiałów wymienionych w pkt. 2.2.

Usunięcie punktów z osi trasy jest dopuszczalne tylko wówczas, gdy Wykonawca robót zastąpi je odpowiednimi punktami (palikami) po obu stronach osi, umieszczonych poza granicą robót.

Punkty wyznaczające oś trasy na krzywych powinny być wyznaczone na tyle gęsto, aby odległość pozioma pomiędzy styczną z poprzedniego punktu a punktem na krzywej nie przekraczała założonej tolerancji pomiarowej, to jest 3 cm.

5.6. Wyznaczenie przekrojów poprzecznych

Wyznaczenie przekrojów poprzecznych obejmuje wyznaczenie krawędzi nasypów i wykopów na powierzchni terenu (określenie granicy robót), zgodnie z Dokumentacją Projektową oraz w miejscach wymagających uzupełnienia dla poprawnego przeprowadzenia robót i w miejscach zaakceptowanych przez Inżyniera.

Do wyznaczenia krawędzi nasypów i wykopów należy stosować dobrze widoczne paliki lub wiechy. Wiechy należy stosować w przypadku nasypów o wysokości przekraczającej 1 metr oraz wykopów głębszych niż 1 metr. Odległość między palikami lub wiechami należy dostosować do ukształtowania terenu oraz geometrii trasy drogowej. Odległość ta, co najmniej powinna odpowiadać odstępowi kolejnych przekrojów poprzecznych. Rzędne niwelety punktów osi trasy należy wyznaczyć z dokładnością do 5 mm w stosunku do rzędnych niwelety określonych w Dokumentacji Projektowej.

Na odcinkach, na których występują łuki pionowe odległości pomiędzy krzywymi powinny być wyznaczone na tyle gęsto, aby odległość pozioma pomiędzy styczną z poprzedniego punktu a punktem na krzywej nie przekraczała założonej tolerancji pomiarowej, to jest 5 mm.

Podczas wykonywania prac remontowych istniejącej nawierzchni, wyznaczenie przekrojów poprzecznych obejmuje wyznaczenie krawędzi projektowanych warstw nawierzchni w taki sposób, aby przeprowadzone frezowanie nawierzchni oraz wbudowywanie mieszanki mineralno – asfaltowej umożliwiło wykonanie kolejnych warstw konstrukcyjnych z zachowaniem wymaganych grubości oraz spadków zgodnych z Dokumentacją Projektową.

Dla sprawdzenia prawidłowości pochylenia skarp, Wykonawca ustawi skarpowniki wskazujące pochylenie skarp.

Skarpowniki należy ustawiać w odległościach uzgodnionych z Inżynierem.

Profilowanie przekrojów poprzecznych musi umożliwiać wykonanie nasypów, wykopów i konstrukcji nawierzchni o kształcie zgodnym z Dokumentacją Projektową.

5.7. Wyznaczenie przekrojów poprzecznych (do pomiarów kontrolnych)

Na etapie odtworzenia trasy, należy wyznaczyć i zastabilizować w terenie (na czas prowadzenia robót) punkty przekrojów poprzecznych, co 20 m w celu dokonywania pomiarów rzędnych (w przekroju poprzecznym jezdni) na etapie n/w robót tj.:

- pomiar stanu istniejącego nawierzchni,
- pomiar stanu po frezowaniu warstw bitumicznych,
- pomiar rzędnych koryta pod nową konstrukcję nawierzchni,
- pomiar rzędnych po wykonaniu każdej nowej warstwy nawierzchni,
- inwentaryzacja geodezyjna powykonawcza,

Ilość punktów w przekroju poprzecznym określa Inżynier.

5.8. Wznowienie punktów granicznych pasa drogowego

Wznowienie granic jak i stabilizacja granic musi być wykonana przez geodetę uprawnionego.

W ramach zamówienia należy wykonać:

- dokumentację z inwentaryzacji,
- stabilizację oraz wznowienie punktów granicznych pasa drogowego,
 - wyznaczenie i utrwalenie na gruncie wznowionych punktów granicznych znakami granicznymi, według zasad określonych w przepisach dotyczących geodezji i kartografii,
 - okazać granicę właścicielom nieruchomości przylegających do pasa drogowego, protokoły zawierające: mapy, szkice, dzienniki pomiarowe

oznaczenie nieruchomości według danych z katastru nieruchomości oraz księgi wieczystej, a w razie jej braku – według innych dokumentów określających stan prawny nieruchomości,
 oznaczenie i datę wydania decyzji zatwierdzającej podział nieruchomości, informacje o sposobie utrwalenia punktów granicznych,
 oznaczenie wyznaczanych i utrwalanych punktów granicznych,
 listę i podpisy osób obecnych przy czynnościach wyznaczenia i utrwalenia punktów granicznych,
 datę sporządzenia protokołu oraz imię i nazwisko, numer uprawnień zawodowych i podpis osoby, która wykonała protokół.

Podstawą prawną do wykonania powyższych czynności jest Ustawa z dn. 17.05.1989 r Prawo geodezyjne i kartograficzne (Dz.U. 2005, nr 240, poz. 2077) oraz Dz.U 2004 nr 268, poz. 2663.

Stabilizację punktów granicznych należy wykonać słupkami geodezyjnymi betonowymi (z krzyżem).

W linii granicznej (w odległości do 1m) należy przy słupku granicznym wkopać świadka punktu granicznego (§ p g) (określonego w p.1.4.2). w ostępach do 200m, z zachowaniem wizury między sąsiednimi punktami (§ p g).

W przypadkach, gdy jest niemożliwa trwała stabilizacja punktu słupkiem granicznym, należy zastąpić go innym elementem zamocowanym w podłożu (np. pręt stalowy, rurka). Taki punkt należy opisać oraz sporządzić szkic topograficzny określający jego położenie.

Przed rozpoczęciem robót na drodze, Wykonawca musi odtworzyć pas drogowy i zastabilizować go kółkami drewnianymi, do czasu zakończenia robót.

Po zrealizowaniu robót drogowych, na etapie wykonywania inwentaryzacji geodezyjnej Wykonawca musi dokonać trwałej stabilizacji punktów granicznych pasa. Do tego celu należy użyć znaków wyżej opisanych.

Znaki należy wkopać w miejscach geodezyjnie ustalonych. Geodezyjne graniczniki betonowe po wkopaniu winny wystawać ponad powierzchnię podłoża do 10 cm.

5.9. Operat stabilizacji granicy pasa drogowego

Operat musi być przyjęty do państwowego zasobu geodezyjnego i kartograficznego we właściwym terenie ośrodku dokumentacji geodezyjnej i kartograficznej, a egzemplarz przeznaczony dla Zamawiającego opatrzony stosowną klauzulą tegoż ośrodka.

5.9.1 Opis

Opis powinien zawierać:

tytuł,
 nazwę i nr. drogi, datę wykonania, kto wykonał, opis obiektu, problemy.

5.9.2. Załączniki

wykaz współrzędnych punktów granicznych zastabilizowanych,
 mapy wstępowe z: wrysowaną granicą, zaznaczonymi punktami granicznymi i świadkami punktu granicznego z rodzajem stabilizacji i markowania,
 protokoły z okazania punktów granicznych właścicielom nieruchomości przyległych do pasa drogowego z załącznikami graficznymi (szkice).

5.10. Pomiary powykonawcze

Wykonawca po zakończeniu robót budowlanych wykona w ramach pomiaru powykonawczego w szczególności:

1. Pomiar sytuacyjno-wysokościowy wybudowanych lub przebudowanych elementów zagospodarowania pasa drogowego łącznie z uzbrojeniem terenu
2. Dostarczyć aktualną mapę sytuacyjno-wysokościową z uzbrojeniem podziemnym, naziemnym i nadziemnym terenu, obejmującą pas drogowy objęty inwestycją oraz teren przyległy po 10 metrów od jego granic, wyplot na papierze oraz w wersji numerycznej na nośniku cd-rom w formacie cgp. (program C-geo) dxf. lub dgn. Jeżeli na terenie przyległym będą znajdować się budynki należy uwidocznić je w całości – niedopuszczalne jest pokazanie tylko ściany licowej budynków. Granice działek muszą być naniesione na mapę pomiaru powykonawczego z danych pomiarowych pochodzących z czynności ustalenia granic pasa drogowego, jeżeli w ramach projektowania inwestycji czynności te były wykonywane. Jeżeli nie były wykonywane, granice należy nanieść na mapę według stanu na mapie zasadniczej i mapie ewidencji gruntów. Na etapie odbioru prac budowlanych Zlecający dopuszcza wstępny odbiór od Wykonawcy mapy pomiaru powykonawczego bez odpowiednich klauzul właściwego Powiatowego Ośrodka Dokumentacji Geodezyjno-Kartograficznej. Warunkiem ostatecznego odbioru jest uzyskanie tych klauzul.

3. W uzgodnieniu z właściwym Powiatowym Ośrodkiem Dokumentacji Geodezyjno-Kartograficznej wykonać dokumentację niezbędną do wprowadzenia do operatu ewidencji gruntów zmian w oznaczeniu użytkowników gruntowych na oznaczenie „dr” (drogi) dla wszystkich użytkowników w działkach położonych w granicach pasa drogowego. Dokumentacja ta musi posiadać potwierdzenie właściwego Powiatowego Ośrodka Dokumentacji Geodezyjno-Kartograficznej o przyjęciu do zasobu geodezyjno-kartograficznego.

Wykonawca zobowiązany jest do przekazania Zamawiającemu następujących materiałów: - mapa powykonawcza trasy w ilości 2 szt. w wersji analogowej oraz 2 szt. w formacie DXF. - kopia przyjęcia operatorów do zasobów odpowiedniego ośrodka, - kopia opisów oraz współrzędne odtworzonych punktów osnowy geodezyjnej.

6. Kontrola jakości robót

6.1. Ogólne zasady kontroli jakości robót

Ogólne zasady kontroli jakości robót podano w WWiORB 00.00.00 „Wymagania ogólne”.

6.2. Wytyczenie osi trasy drogowej

Kontrolę jakości prac pomiarowych związanych z wyznaczeniem trasy drogi i punktów wysokościowych należy prowadzić według ogólnych zasad określonych w instrukcjach i wytycznych GUGiK, zgodnie z wymaganiami podanymi w pkt. 5.

Sprawdzenie robót pomiarowych należy przeprowadzić według następujących zasad:

- oś drogi należy sprawdzić na wszystkich załamaniach pionowych i na prostych,
- robocze punkty wysokościowe należy sprawdzić niwelatorem na całej długości budowanego obiektu.

6.3. Roboty nie spełniające wymagań

Postępowanie z robotami niespełniającymi wymagań określono w WWiORB DM.00.00.00.

7. Obmiar Robót

Kontrakt ryczałtowy- jednostką obmiaru jest wykonana i odebrana protokołem Odbioru Końcowego jednostka określona w STWiORB.

8. Odbioru Robót

8.1. Ogólne zasady odbioru robót

Roboty podlegające odbiorowi według zasad określonych w WWiORB DM.00.00.00 „Wymagania Ogólne”.

8.2. Sposób odbioru robót

Odbiór robót związanych z wyznaczeniem trasy w terenie następuje na podstawie szkiców i dzienników pomiarów geodezyjnych lub protokołu z kontroli geodezyjnej, które Wykonawca przedkłada Inżynierowi.

Czynności odbioru mogą być rozpoczęte po przedstawieniu protokołu aktualizacji państwowej osnowy pomiarowej.

8.3. Dokumenty do odbioru robót

Do odbioru częściowego lub końcowego robót należy przedłożyć odbierającemu dokumenty zgodne z WWiORB DM.00.00.00 „Wymagania ogólne”.

9. Podstawa płatności

Wynagrodzenia ryczałtowe: zasady płatności podano w umowie między Zamawiającym, a Wykonawcą.

10. Przepisy związane

10.1. Normy

Nie występują.

10.2. Inne dokumenty

1. Instrukcja techniczna O-1. Ogólne zasady wykonywania prac geodezyjnych, GUGiK 1993.
2. Instrukcja techniczna G-3. Geodezyjna obsługa inwestycji, Główny Urząd Geodezji i Kartografii, Warszawa, 1980.
3. Instrukcja techniczna G-1 Geodezyjna osnowa pozioma, GUGiK, 1983.
4. Instrukcja techniczna G-2. Wysokościowa osnowa geodezyjna, GUGiK, 1983.
5. Instrukcja techniczna G-4. Pomiary sytuacyjne i wysokościowe, GUGiK, 1979.
6. Wytyczne techniczne G-3.2. Pomiary realizacyjne, GUGiK, 1983.
7. Wytyczne techniczne G-3.1. Osnowy realizacyjne, GUGiK, 1983.
8. Ustawa z 17.05.1989 Prawo geodezyjne i kartograficzne (Dz.U. 2005, nr 240, poz. 2077 z późniejszymi zmianami).

- 9.OST GG-00.01.02 Założenie osnowy realizacyjnej przy budowie i modernizacji dróg i obiektów mostowych.
 10.OST GG 00.12.01 Pomiar powykonawczy zrealizowanych drogowych obiektów budowlanych
 11.Dz. U. 1995 nr 25 poz. 133 Rozporządzenie Ministra Gospodarki Przestrzennej i Budownictwa z dnia 21 lutego 1995 r. w sprawie rodzaju i zakresu opracowań geodezyjno-kartograficznych oraz czynności geodezyjnych obowiązujących w budownictwie.
 12.Rozporządzenie Ministerstwa Rozwoju Regionalnego i Budownictwa z dnia 29 marca 2001 r. w sprawie ewidencji gruntów i budynków.
 13.Rozporządzenie Ministra Administracji i Cyfryzacji z dnia 29 listopada 2013 r. zmieniające rozporządzenie w sprawie ewidencji gruntów i budynków.
 14.Rozporządzenie Ministra Spraw Wewnętrznych i Administracji z dnia 9 listopada 2011 r. w sprawie standardów technicznych wykonywania geodezyjnych pomiarów sytuacyjnych i wysokościowych oraz opracowywania i przekazywania wyników tych pomiarów do państwowego zasobu geodezyjnego i kartograficznego.

Rysunek 1.

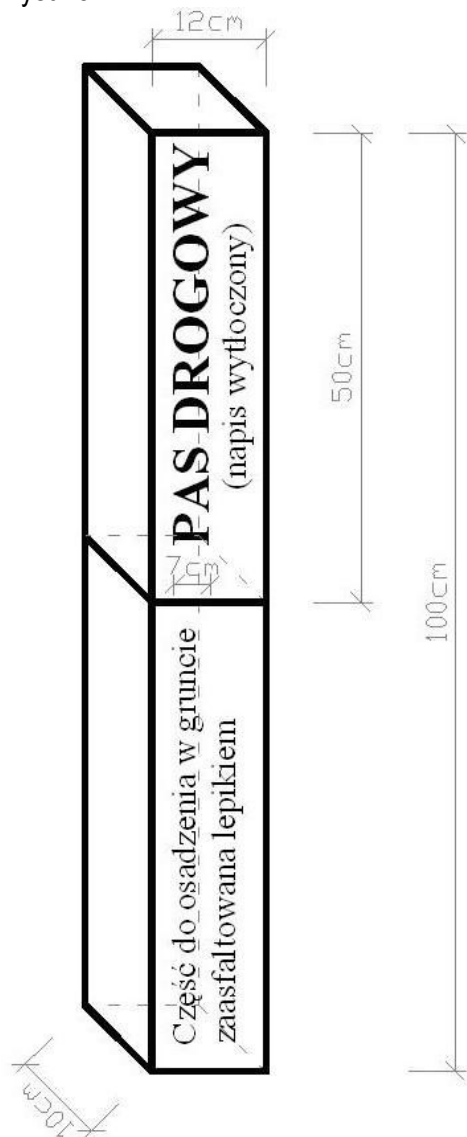

(Rys 1.)

Świadek punktu granicznego,
 pomalowany na żółto z czarnym napisem,
 wykonany z betonu zbrojonego C 20/25,
 4 prętami $\varnothing 10$.

D.01.02.01. Usunięcie drzew i krzewów

1. WSTĘP

Przedmiotem niniejszych Specyfikacji Technicznych Wykonania i Odbioru Robót Budowlanych dla robót związanych z usunięciem drzew i krzewów z pasa drogowego w ramach realizacji zadania:

Przebudowy dróg gminnych ulic: Parkowa, Ogrodowa, Krótka, Grzybowa, Sucha, Łąkowa, Brzozowa, Polna, Świerkowa, Z. Herberta, Leśna, Wąska, Nadrzeczna, sięgacze od ul. Piaskowej, sięgacz do ul. Południowej, łącznik ul. Piaskowej i Szlacheckiej w miejscowości Sucha, gmina Białobrzegi.

1.1. Zakres robót

W zakresie prac związanych z usunięciem drzew i krzewów z pasa drogowego zawiera się:

- Karczowanie drzew o określonej średnicy pnia wraz z wywozem materiału z pozysku, Karczowanie lasów i zagajników wraz z wywozem materiału z pozysku,
- Karczowanie krzaków i poszycia,
- Usunięcie wraz z wywozem karpin pozostałych po wycince drzew, w tym również pozostałych po wycince zrealizowanej przez Lasy Państwowe.

1.2. Określenia podstawowe

Drzewo - roślina wieloletnia dużych rozmiarów (średnica > 10 cm - mierzona 1,30 m od terenu) o wyraźnie wykształconym pniu lub pniach, który rozgałęzia się w koronę.

Przewodnik - pęd główny stanowiący oś drzewa.

Pień drzewa - nieugałęzioną dolną część przewodnika.

Zagajnik - skupina drzew o średnicy pni poniżej 10 cm.

Wyróżnia się zagajniki:

gęste - pokrywające powyżej 60% powierzchni,

średnie - pokrywające 31 - 60% powierzchni,

rzadkie - pokrywające 10 - 30% powierzchni.

Krzew - wieloletnia wielopędowa zdrewniała roślina bez wykształconego przewodnika, z krótkim pędem głównym (do 10 cm), z którego wyrastają równorzędne, rozgałęziające się pędy boczne.

Wyróżnia się krzewy:

gęste - pokrywające powyżej 60% powierzchni, średnie - pokrywające 31 -

60% powierzchni, rzadkie - pokrywające 10 - 30% powierzchni. Pniak -

dolna część pnia pozostająca przy karpie po ścięciu drzewa.

Drewno z pni drzew - materiał pochodzący z pni drzew w postaci: drewna wielkowymiarowego (średnica pnia powyżej 14 cm), średniowymiarowego (średnica pnia 7-14 cm) i małowymiarowego (średnica pnia poniżej 7 cm).

Dragowina i gałęzie - drewno pochodzące z koron drzew oraz zagajników i krzewów.

Karpina - drewno części podziemnej drzewa wraz z pniakiem pozostałym po ścięciu.

Zrębki - materiał, uzyskany poprzez rozdrobnienie specjalnymi maszynami dragowizny, gałęzi i karpiny z usunięcia zieleni.

Pozostałe określenia podstawowe podane w niniejszych WWiORB są zgodne z obowiązującymi odpowiednimi polskimi normami i z definicjami podanymi w WWiORB DM 00.00.00 "Wymagania ogólne".

2. MATERIAŁY

Ogólne wymagania dotyczące materiałów, ich pozyskiwania i składowania podano w WWiORB D-M.00.00.00. „Wymagania ogólne”.

3. WYKONANIE ROBÓT

Ogólne zasady wykonania Robót podano w WWiORB D-M.00.00.00. "Wymagania ogólne".

3.1. Zasady oczyszczania terenu z roślinności, usunięcie drzew i krzewów

Wykonawca musi posiadać zgodę Inżyniera lub jego uprawnionego przedstawiciela na przystąpienie do wycinki drzew.

Roboty związane z usunięciem roślinności obejmują wycięcie i wykarczowanie drzew, krzewów, podrostu leśnego i roślinnego, wywiezienie pni, karpiny i gałęzi poza teren budowy, zasypianie dołów oraz zniszczenie pozostałości po usuniętej roślinności.

Wycinkę istniejącej zieleni należy przeprowadzić w zakresie niezbędnym dla realizacji przedmiotowego przedsięwzięcia zgodnie z Dokumentacją Projektową. Roboty związane z wycinką zieleni należy wykonać zgodnie z warunkami określonymi w rozstrzygnięciach administracyjnych właściwych organów (decyzji o środowiskowych uwarunkowaniach, postanowieniu wydanym w ramach ponownej oceny oddziaływania na środowisko lub decyzji derogacyjnej). Wszelkie prace należy prowadzić pod nadzorem przyrodniczym, który w razie potrzeby uzyska stosowne decyzje derogacyjne na odstępstwa od zakazów w stosunku do gatunków chronionych w trybie przepisów ustawy o ochronie przyrody. Wycinkę drzew i krzewów należy wykonać poza okresem lęgowym ptaków lub w określonych w rozstrzygnięciach administracyjnych przypadkach w trakcie wskazanego okresu, pod nadzorem przyrodniczym/ornitologicznym, który dokona inspekcji terenu pod kątem występowania gatunków chronionych. Termin ten nie dotyczy usuwania karpiny i korzeni, które Wykonawca może przeprowadzić w innym, dogodnym dla siebie terminie. Wycinkę drzew o właściwościach materiału użytkowego wskazane jest wykonywać w tzw. sezonie rębny. Dokładny termin usunięcia drzew i krzewów podaje Wykonawca.

Usuwanie karpin w miejscach gdzie występują stanowiska archeologiczne możliwe są dopiero po przeprowadzeniu ratowniczych badań archeologicznych.

Prace związane z wycinką drzew w obrębie stanowisk archeologicznych powinny odbywać się pod nadzorem Inspektora ds. archeologii.

Drzewa, pozostałości po drzewach i krzewy znajdujące się w pasie robót ziemnych i przewidziane w Dokumentacji Projektowej do usunięcia, należy ścinać i wykarczować przed rozpoczęciem robót, z dokładnym usunięciem korzeni.

Przy usuwaniu pozostałości po drzewach (karp) należy odciąć korzenie, a następnie wydobyć się pozostałą w ziemi część pnia i ułożyć w dogodnym miejscu.

Usuwanie zagajników polega na wyróceniu lub wyrwaniu z korzeniami drzew, zagajnika przemieszczeniu i ułożeniu w dogodnym miejscu.

Usunięcie krzewów obejmuje wyrócenie lub wyrwanie z korzeniami krzewów i ułożenie w dogodnym miejscu.

Wycinkę drzew z terenów lasów państwowych wykona Nadleśnictwo. Warunki wycinki drzew na terenie lasów Państwowych uzgodnić z miejscowym Nadleśnictwem w formie porozumienia/umowy. Drewno z tej wycinki stanowi własność Nadleśnictwa, które odwiezie je z terenu budowy. Pozostałe po wycince karpie drzew, gałęzie i dragowinę oraz zagajniki i krzewy usunie Wykonawca i uporządkuje teren po wykonanych robotach.

Wycinkę drzew i krzewów rosnących poza obszarami leśnymi zarządzanymi przez Nadleśnictwo wykona Wykonawca.

Wykonawca powinien usunąć pozostałe po wycince karpie, wyrównać i uporządkować teren. Dragowinę, gałęzie i karpinę z usunięcia drzew, pozostałości po drzewach (karp), krzewów i zagajników należy odwieźć z terenu budowy na miejsce pozyskane przez Wykonawcę. Część karp, w ilości zgodnej z Dokumentacją Projektową, należy zachować w celu rozłożenia w sąsiedztwie przejść dla zwierząt, o ile takie przewidziane są w dokumentacji. Należy je przewieźć na miejsce

pozyskane przez Wykonawcę i zabezpieczyć przed kradzieżą. Pozostałe karpie, gałęzie i drągowina mogą być zezrębkowane i użyte, po przekompostowaniu, do ściółkowania powierzchni pod projektowaną zielenią lub odwiezione z terenu budowy w celu innego wykorzystania.

Koszt wyrównania terenu, usunięcia, wywózki materiału z wycinki i odpadów ponosi Wykonawca.

W miejscach dokopów i tych wykopów, z których grunt jest przeznaczony do wbudowania w nasypy, teren należy oczyścić z roślinności tak, aby zawartość części organicznych w gruntach przeznaczonych do wbudowania w nasypy nie przekraczała 2%. Z podłoża projektowanych nasypów oraz wykopów należy usunąć karpiny oraz wszystkie części roślinności.

Poza miejscami wykopów doły po wykarczowanych pniach należy wypełnić gruntem przydatnym do budowy nasypów i zagęścić, zgodnie z wymaganiami zawartymi w D.02.03.01. „Wykonanie nasypów”.

Doły w obrębie przewidywanych wykopów oraz po wykarczowanych pniach, należy tymczasowo zabezpieczyć przed gromadzeniem się w nich wody. Nadzór przyrodniczy powinien dokonywać regularnych kontroli dołów i wykopów przed ich likwidacją, pod kątem wykorzystywania tych miejsc przez małe zwierzęta, w szczególności plazy i w razie konieczności wprowadzić właściwe działania zaradcze.

Młode drzewa i inne rośliny przewidziane do przesadzenia powinny być wykopane z dużą ostrożnością, w sposób który nie spowoduje trwałych uszkodzeń, a następnie zasadzone w odpowiednim gruncie. Roślinność sąsiadująca z pasem robót, nie przeznaczona do usunięcia, nie może ulec uszkodzeniu. Jeżeli roślinność, która ma być zachowana, zostanie uszkodzona lub zniszczona przez Wykonawcę, powinna być odtworzona na koszt Wykonawcy, w sposób zaakceptowany przez Inżyniera lub jego uprawnionego przedstawiciela oraz Projektanta.

W przypadku stwierdzenia w obrębie planowanej inwestycji (w szczególności w obrębie przeznaczonych do usunięcia zadrzewień przydrożnych) występowania gatunków roślin, grzybów oraz zwierząt stanowiących przedmiot ochrony prawnej, Wykonawca zobowiązany jest do sporządzenia materiałów niezbędnych do uzyskania decyzji zezwalających na odstępstwa od obowiązujących zakazów w rozumieniu art. 51, 52 i 56 ustawy o ochronie przyrody oraz uzyskać niezbędne zgody (decyzje derogacyjne) zezwalające na odstępstwa od zakazów obowiązujących w stosunku do gatunków chronionych. Sporządzone wnioski o uzyskanie decyzji derogacyjnych należy uzgodnić z Zamawiającym.

3.2. Zrębkowanie drągowiny, gałęzi i karpin z usunięcia zieleni

Drągowinę, gałęzie i karpinę z usunięcia drzew, pozostałości po drzewach (karp) i krzewów można zezrębkować (oprócz karp pozostawionych w celu rozłożenia w sąsiedztwie przejść dla zwierząt). Do rozdrabniania konarów, gałęzi i karpiny należy wykorzystać specjalistyczne maszyny służące do tego celu.

W przypadku wykorzystania zrębków do ściółkowania powierzchni projektowanych nasadzeń, najlepiej składować zrębki w sąsiedztwie terenu budowy. Powinny one mieć frakcję 20-60 mm. Okres kompostowania zrębków przeznaczonych do ściółkowania nasadzeń powinien wynosić minimum 9 miesięcy. Zrębki należy składować w regularnych przyzmacach, których wysokość nie powinna przekraczać 2 m. Szerokość przyzmy na Koronie nie powinna przekraczać 2 m, natomiast szerokość u podstawy nasypu nie powinna być większa niż 4 m. Górna powierzchnia przyzmy powinna być lekko wklęsła, co zapewni lepsze przyjmowanie wód opadowych. Nie wolno formować wyższych przyzmy z uwagi na niebezpieczeństwo samozapłonu zrębków. W celu lepszego napowietrzenia przyzmy należy przerabiać minimum 1 raz w roku i ponownie ukształtować zgodnie z powyższymi wymaganiami.

Nadmiar zrębków oraz pozostałości po usunięciu roślinności i ich zrębkowaniu są własnością wykonawcy, który zobowiązany jest odwieźć je poza teren budowy na miejsce przez siebie pozyskane na własny koszt i uporządkować teren po wykonanych robotach. Należy z nimi postępować zgodnie z ustawą o odpadach.

Niedopuszczalne jest palenie ognisk na terenie placu budowy.

3.3. Zagospodarowanie ściętych drzew

Pozostałości po usuniętej roślinności powinny zostać wywiezione na składowisko lub wysypisko wykonawcy. Wyjątkowo dopuszcza się inne sposoby zniszczenia tych pozostałości uzgodnione z Inżynierem lub jego uprawnionym przedstawicielem.

4. KONTROLA JAKOŚCI ROBÓT

Ogólne zasady kontroli jakości robót podano w WWiORB D-M.00.00.00. "Wymagania ogólne".

Sprawdzenie jakości robót polega na wizualnej ocenie kompletności usunięcia roślinności, wykarczowania Korzeni i zasypania dołów. Zagęszczenie gruntu wypełniającego doły powinno spełniać odpowiednie wymagania określone w D.02.03.01. "Wykonanie nasypów".

5. OBMIAR ROBÓT

Kontrakt ryczałtowy- jednostką obmiaru jest wykonana i odebrana protokołem Odbioru Końcowego jednostka określona w STWiORB.

6. ODBIÓR ROBÓT

Ogólne zasady odbioru robót podano w WWiORB D-M-00.00.00 „Wymagania ogólne”.

Odbioru robót związanych z usunięciem drzew i krzewów dokonuje Inżynier lub jego uprawniony przedstawiciel, po zgłoszeniu robót do odbioru przez Wykonawcę. Odbiór powinien być przeprowadzony w czasie umożliwiającym wykonanie ewentualnych poprawek, bez hamowania postępu robót.

Roboty poprawkowe Wykonawca wykona na własny koszt w terminie ustalonym z Inżynierem lub jego uprawnionym przedstawicielem.

Roboty uznaje się za wykonane zgodnie z Dokumentacją Projektową, WWiORB oraz wymaganiami Inżyniera lub jego uprawnionego przedstawiciela, jeżeli wszystkie pomiary i badania prowadzone wg pkt. 4 dały wyniki pozytywne.

Odbiorowi robót zanikających i ulegających zakryciu podlega sprawdzenie dołów po wykarczowanych pniach przed ich zasypaniem.

7. PODSTAWA PŁATNOŚCI

Ogólne ustalenia dotyczące podstawy płatności podano w WWiORB D-M-00.00.00 "Wymagania ogólne". Wynagrodzenie ryczałtowe: zasady płatności podano w umowie między Zamawiającym, a Wykonawcą.

8. PRZEPISY ZWIĄZANE

PN-S-02205 Drogi samochodowe. Roboty ziemne. Wymagania i badania.

D.01.02.01a Ochrona istniejących drzew w okresie budowy drogi

1. WSTĘP

Przedmiotem niniejszych Specyfikacji Technicznych Wykonania i Odbioru Robót Budowlanych dla robót związanych z zabezpieczeniem istniejących drzew na okres wykonywania robót w pasie drogowym w ramach realizacji zadania:

Przebudowy dróg gminnych ulic: Parkowa, Ogrodowa, Krótka, Grzybowa, Sucha, Łąkowa, Brzozowa, Polna, Świerkowa, Z. Herberta, Leśna, Wąska, Nadrzeczna, sięgacze od ul. Piaskowej, sięgacz do ul. Południowej, łącznik ul. Piaskowej i Szlacheckiej w miejscowości Sucha, gmina Białobrzegi.

1.1. Zakres robót

Ustalenia zawarte w niniejszej specyfikacji dotyczą zasad wykonania i odbioru robót trwających w okresie budowy drogi, związanych z ochroną i zabezpieczeniem istniejących drzew zlokalizowanych:

- w pasie drogowym, a przewidzianych zgodnie z dokumentacją do pozostawienia po zakończeniu budowy,
- na terenie tymczasowych dróg dojazdowych do placu budowy, placów manewrowych i zaplecza budowy jak również znajdujących się w bezpośrednim sąsiedztwie placu budowy oraz znajdujących się w strefie czasowego zajęcia terenu,

z uwzględnieniem tymczasowego zabezpieczenia na okres budowy, stałego zabezpieczenia na okres po zakończeniu budowy i pielęgnacji drzew uszkodzonych w czasie prowadzenia robót.

1.2. Określenia podstawowe

Drzewo - roślina wieloletnia dużych rozmiarów (średnica > 10 cm - mierzona 1,30 m od terenu) o wyraźnie wykształconym pniu lub pniach, który rozgałęzia się w koronę,

Korona - część drzewa wytworzona przez pędy boczne (gałęzie),

Gleba urodzajna - wierzchnie warstwy gruntu, posiadająca właściwości zapewniające roślinom prawidłowy rozwój,

Forma pienna - forma drzewa lub krzewu z wyraźnie uformowanym pniem i koroną.

Charakteryzuje się wyraźnie wykształconym przewodnikiem oraz koroną

Bryła korzeniowa - uformowana bryła ziemi z przerastającymi ją korzeniami rośliny.

Pozostałe określenia podstawowe są zgodne z obowiązującymi, odpowiednimi polskimi normami oraz z definicjami podanymi D-M-00.00.00 „Wymagania ogólne”.

2. MATERIAŁY

Ogólne wymagania dotyczące materiałów, ich pozyskiwania i składowania podano w D-M- 00.00.00 „Wymagania ogólne”.

2.1. Rodzaje materiałów

Materiały do wykonania robót powinny być zgodne z ustaleniami dokumentacji projektowej lub STWiORB.

Przy ochronie i zabezpieczeniu istniejących drzew w okresie budowy drogi można stosować następujące materiały:

- a) materiały do wykonania tymczasowej ochrony drzew, jak:
- deski grubości min. 20 mm, słupki drewniane, żerdzie, itp.,
 - maty słomiane, maty jutowe, siatki polipropylenowe, rury drenarskie,
 - drut, taśmę stalową, sznur,
 -

- b) materiały do wykonania stałych widocznych i trwałych konstrukcji ochronnych wokół drzew, zagajników i krzewów według ustaleń dokumentacji projektowej, jak:
- wygradzenia z siatki
- c) materiały pielęgnacyjne drzew uszkodzonych, jak:
- preparaty emulsyjne, powierzchniowe,
 - środki impregnujące,
 - woda.

Materiały stosowane do tymczasowej ochrony drzew i materiały pielęgnacyjne powinny być zaproponowane przez Wykonawcę i zaakceptowane przez Inżyniera lub jego uprawnionego przedstawiciela.

3. SPRZĘT

Ogólne wymagania dotyczące sprzętu podano w D-M 00.00.00 „Wymagania ogólne”.

Sprzęt powinien odpowiadać pod względem typów i ilości wskazaniom zawartym w WWIORB lub projekcie organizacji robót, zaakceptowanym przez Inżyniera lub jego uprawnionego przedstawiciela, a w przypadku braku takich dokumentów powinien być uzgodniony i zaakceptowany przez Inżyniera lub jego uprawnionego przedstawiciela.

Jakikolwiek sprzęt, maszyny, urządzenia i narzędzia nie gwarantujące zachowania wymagań jakościowych zostaną przez Inżyniera lub jego uprawnionego przedstawiciela dyskwalifikowane i niedopuszczone do robót.

Zabezpieczanie drzew wykonywane będzie ręcznie. Ponadto Wykonawca powinien posiadać:

- samochód skrzyniowy do transportu materiałów,
- ręczny sprzęt do prac ziemnych,

Wszystkie roboty w zasięgu koron drzew i 2 m od obrysu koron drzew należy wykonywać ręcznie.

Zastosowanie jakiegokolwiek sprzętu mechanicznego na tym terenie wymaga zgody Inżyniera lub jego uprawnionego przedstawiciela.

Sprzęt powinien odpowiadać wymaganiom określonym w dokumentacji projektowej, STWiORB, instrukcjach producentów lub propozycji Wykonawcy i powinien być zaakceptowany przez Inżyniera lub jego uprawnionego przedstawiciela.

4. TRANSPORT

Ogólne wymagania dotyczące transportu podano w D-M-00.00.00 „Wymagania ogólne”.

Wykonawca jest zobowiązany do stosowania jedynie takich środków transportu, które nie wpłyną niekorzystnie na właściwości wykonywanych Robót. Należy przestrzegać zasad transportu zalecanego przez Producentów poszczególnych materiałów.

Liczba środków transportu powinna gwarantować prowadzenie Robót, zgodnie z zasadami określonymi w Dokumentacji Projektowej, WWIORB i wskazaniach Inżyniera lub jego uprawnionego przedstawiciela, w terminie przewidzianym Kontraktem.

Materiały do wykonania robót można przewozić dowolnymi środkami transportu, w warunkach zabezpieczających je przed zanieczyszczeniem, zmieszaniem z innymi materiałami i nadmiernym zawilgoceniem lub wysuszeniem.

Sposób transportu powinien być zaakceptowany przez Inżyniera lub jego uprawnionego przedstawiciela.

5. WYKONANIE ROBÓT

Ogólne zasady wykonania robót podano w D-M-00.00.00 „Wymagania ogólne”.

Wszystkie roboty związane z zabezpieczeniem drzew, zagajników i krzewów powinny być wykonywane w sposób uniemożliwiający uszkodzenie mechaniczne adaptowanej zieleni jak również zgodnie z warunkami określonymi w rozstrzygnięciach administracyjnych właściwych organów (decyzji o środowiskowych uwarunkowaniach, postanowieniu wydanym w ramach ponownej oceny oddziaływania na środowisko)..

Wszystkie roboty powinny być zaakceptowane przez Inżyniera lub jego uprawnionego przedstawiciela.

Wykonawca przygotowuje Program Zapewnienia Jakości uwzględniając wszystkie warunki, w jakich będą wykonywane roboty.

Wszystkie roboty powinny być wykonywane pod nadzorem Inżyniera lub jego uprawnionego przedstawiciela 5.1. Zasady wykonywania robót

Sposób wykonania robót powinien być zgodny z dokumentacją projektową i STWiORB. W przypadku braku wystarczających danych można korzystać z ustaleń podanych w niniejszej specyfikacji oraz z informacji podanych w załącznikach.

Podstawowe czynności przy wykonywaniu robót obejmują:

- roboty przygotowawcze,
- roboty zabezpieczające drzewo lub czynności pielęgnacyjne,
- roboty wykończeniowe.

5.2. Roboty przygotowawcze

Przed przystąpieniem do robót należy, na podstawie dokumentacji projektowej, STWiORB lub wskazań Inżyniera lub jego uprawnionego przedstawiciela:

- ustalić lokalizację drzewa podlegającego zabezpieczeniu wraz z obrysem zasięgu korony,
- szczegółowo wytyczyć roboty z danymi wysokościowymi przy stałych obiektach zabezpieczających drzewa,
- usunąć przeszkody, np. drzewa, krzaki, elementy ogrodzeń itd.

5.3. Tymczasowe zabezpieczenie drzew, na okres budowy

Tymczasowe zabezpieczenie drzew, które pozostaną w terenie po zakończeniu robót drogowych, a są narażone na uszkodzenia w czasie robót budowlanych, wymaga wykonania wszystkich czynności:

- w sposób uniemożliwiający uszkodzenie mechaniczne drzew,
- tylko ręcznie w zasięgu korony drzewa i w odległości, co najmniej 2 m na zewnątrz od obrysu korony drzewa, przy czym wyjątkowo zastosowanie sprzętu mechanicznego wymaga zgody Inżyniera lub jego uprawnionego przedstawiciela.

W zasięgu korony drzewa i w odległości, co najmniej 2 m na zewnątrz od obrysu korony drzewa (lub w strefie 4 x 4 m wokół drzewa) nie wolno:

- lokalizować baz materiałowych i placów składowych,
- poruszać się sprzętem mechanicznym - tylko za zgodą Inżyniera lub jego uprawnionego przedstawiciela,

Wokół stref korzeniowych drzew wydzielić strefy bezpieczeństwa o min. wymiarach 4,0 x 4,0 m wygradzone siatką.

Zaleca się, aby roboty ziemne w obrębie korzeni drzewa nie były prowadzone w okresie wegetacji roślin, a

szczególnie w okresie letnim. Najkorzystniejszym okresem do wykonania tych robót są miesiące od października do kwietnia poza okresem nastania mrozów.

Zaleca się, aby czasowe wykopy instalacyjne wykonywane w strefie korzeniowej drzew były wykonywane wyłącznie ręcznie z możliwością stosowania rozwiązań alternatywnych wspomagających. Należy chronić bryły korzeniowe drzew przed mechanicznym uszkodzeniem, przesuszaniem i niską temperaturą. Nie dopuszcza się do wycinania korzeni żywicielskich. Należy zadbać o to, aby korzenie były odsłonięte możliwie jak najkrócej, aby nie dopuścić do ich przesuszenia. Jeżeli wykopy nie zostaną zakryte tego samego dnia (oraz w czasie upałów) trzeba bryłę korzeniową osłonić matami z geowłókniny lub juty lub ekranami z desek. Jeżeli dojdzie do uszkodzenia korzeni, powinny one być przycięte ostrym i zdezynfekowanym narzędziem do miejsca zdrowego pod kątem prostym do ich osi w celu ograniczenia rozmiaru ran.

Dopuszcza się wykonywanie przecisków sterowanych w obrębie strefy korzeniowej.

Zabezpieczenie drzewa na okres budowy drogi powinno obejmować:

- owinięcie pnia matami słomianymi itp, a następnie oszalowanie ich deskami do wysokości pierwszych gałęzi. Dolna część każdej deski powinna opierać się na podłożu, będąc lekko wkopaną w grunt lub obsypaną ziemią. Oszalowanie powinno być otoczone opaskami z drutu, taśmy stalowej lub sznurkiem,
- niedopuszczalne jest przybijanie desek do pnia drzewa ani ustawiania ich na nabiegach korzeniowych
- przykrycie odkrytych korzeni matami,

Po zakończeniu robót należy wykonać demontaż zabezpieczenia drzewa, obejmujący:

- rozebranie konstrukcji zabezpieczającej drzewo,
- usunięcie materiałów zabezpieczających,
- rozluźnienie zagęszczonej gleby w strefie systemu korzeniowego, mulczowanie oraz ewentualną wymianę gleby zanieczyszczonej/zdegradowanej w obrębie systemu korzeniowego. W przypadku uszkodzenia (usunięcia) części korzeni zaleca się cieniowanie korony (w celu ograniczenia transpiracji koron drzew)

Dla drzew pomnikowych strefa ochronna wynosi 15m.

W okresie pojawiającego się zagrożenia Wykonawca zobowiązany jest podjąć czynności minimalizujące negatywny wpływ wyżej wymienionych czynników.

5.4. Pielęgnacja drzew uszkodzonych, zniszczonych, obumartych w trakcie prowadzenia robót budowlanych

Wykonawca odpowiada za uszkodzenie, zniszczenia, obumarcie zieleni przeznaczonej do adaptacji. Zabiegi pielęgnacyjne w przypadku uszkodzenia zieleni, Wykonawca, przeprowadza na własny koszt przez wyspecjalizowane do tego celu firmy.

W przypadku obumarcia drzew z przyczyn budowlanych, Wykonawca ma obowiązek dokonać odtworzenia.

6. KONTROLA JAKOŚCI ROBÓT

Ogólne zasady kontroli jakości robót podano w D-M-00.00.00 „Wymagania ogólne”.

Kontrola jakości zabezpieczenia drzew polega na sprawdzeniu, czy obudowa oraz ogrodzenie spełniają warunki zabezpieczenia przed uszkodzeniami mechanicznymi, czy drzewo nie zostało uszkodzone przy wykonywaniu zabezpieczenia oraz czy zachowane są warunki omówione w punkcie 5

Ponadto po zakończeniu prac należy przeprowadzić kontrolę, czy podczas demontażu zabezpieczenia nie doszło do uszkodzenia roślin i czy teren został uporządkowany.

7. OBMIAR ROBÓT

Kontrakt ryczałtowy- jednostką obmiaru jest wykonana i odebrana protokołem Odbioru Końcowego jednostka określona w STWiORB.

8. ODBIÓR ROBÓT

Ogólne zasady odbioru robót podano w D-M-00.00.00 „Wymagania ogólne”.

Odbioru robót związanych z zabezpieczeniem drzew, zagajników i krzewów na okres wykonywania robót dokonuje Inżynier, po zgłoszeniu robót do odbioru przez Wykonawcę. Odbiór powinien być przeprowadzony w czasie umożliwiającym wykonanie ewentualnych poprawek bez hamowania postępu robót.

Roboty poprawkowe Wykonawca wykona na własny koszt w terminie ustalonym z Inżynierem.

Roboty uznaje się za wykonane zgodnie z Dokumentacją Projektową, WWiORB i wymaganiami Inżyniera lub jego uprawnionego przedstawiciela, jeżeli wszystkie pomiary i badania wymienione w pkt. 6 dały wyniki pozytywne.

W przypadku pielęgnacji drzew uszkodzonych w trakcie wykonywania robót budowlanych obowiązują zasady odbioru prac zanikających i podlegających zakryciu - cięcie i zabezpieczenie uszkodzonych korzeni.

Roboty wykonane niezgodnie z Dokumentacją Projektową i WWiORB podlegają rozbiórce i ponownemu wykonaniu na koszt i staraniem Wykonawcy.

9. PODSTAWA PŁATNOŚCI

Ogólne ustalenia dotyczące podstawy płatności podano w D-M-00.00.00 „Wymagania ogólne”.

Wynagrodzenie ryczałtowe: zasady płatności podano w umowie pomiędzy Zamawiającym a Wykonawcą.

10. PRZEPISY ZWIĄZANE

1. „Katalog Nakładów Rzeczowych Nr 2-21 - Tereny zieleni”
2. „Chirurgia i pielęgnacja drzew” Zbigniew Chachulski, Legraf 2000

D.01.02.02 Zdjęcie warstwy ziemi urodzajnej

1. WSTĘP

Przedmiotem niniejszych Specyfikacji Technicznych Wykonania i Odbioru Robót Budowlanych dla robót związanych ze zdjęciem warstwy ziemi urodzajnej w ramach realizacji zadania:

Przebudowy dróg gminnych ulic: Parkowa, Ogrodowa, Krótka, Grzybowa, Sucha, Łąkowa, Brzozowa, Polna, Świerkowa, Z. Herberta, Leśna, Wąska, Nadrzeczna, sięgacze od ul. Piaskowej, sięgacz do ul. Południowej, łącznik ul. Piaskowej i Szlacheckiej w miejscowości Sucha, gmina Białobrzegi.

1.1. Określenia podstawowe

Określenia podstawowe podane w niniejszej STWiORB są zgodne z zamieszczonymi w D-M- 00.00.00 "Wymagania ogólne".

Warstwa humusu - warstwa ziemi roślinnej urodzajnej, nadającej się do upraw rolnych.

Torf - skała osadowa powstała w wyniku niepełnego rozkładu szczątków roślinnych, zachodzącego w warunkach długotrwałego lub stałego zabagnienia wierzchniej warstwy gleby. Składa się z nierozłożonych szczątków roślin oraz bezstrukturalnej masy humusu. Jest w różnym stopniu nasycony substancjami mineralnymi (np. piaskiem, czasami wytrąconymi związkami żelaza lub rzadko fosforu).

Darnina - płat wierzchniej warstwy gleby, przerośniętej i związanej korzeniami roślinności trawiastej.

Ziemia urodzajna - powierzchniowa warstwa gruntu o zawartości, co najmniej 2% części organicznych. Grubość warstwy ziemi urodzajnej zależna jest od głębokości zalegania. W ramach robót objętych niniejszym dokumentem należy uwzględnić konieczność usunięcia ziemi urodzajnej na pełną głębokość jej zalegania.

Zdjęcie warstwy ziemi urodzajnej - usunięcie warstwy gruntu urodzajnego, zwykle z terenu przewidzianego do wykonania drogowych robót ziemnych oraz składowanie jej w celu późniejszego wykorzystania przy umocnieniu skarp, rowów i rekultywacji gruntu przydrożnego.

2. MATERIAŁY

Nie występują.

3. SPRZĘT

Ogólne wymagania dotyczące sprzętu podano w D-M 00.00.00 „Wymagania ogólne”.

3.1. Sprzęt do wykonania robót

Ziemia urodzajna będzie usuwana mechanicznie. Przy mechanicznym wykonywaniu robót stosuje się:

- spycharki,
- równiarki,
- zgarniarki
- koparki i samochody samowładowcze - w przypadku transportu na odległość wymagającą zastosowania takiego sprzętu.
- Do wykonania robót związanych ze zdjęciem warstwy darniny nadającej się do powtórnego użycia, należy stosować:
- noże do cięcia darniny według zasad określonych w p. 5.2,
- łopaty i szpadle.

Dopuszcza się również ręczne usunięcie ziemi urodzajnej w miejscach, gdzie sprzęt mechaniczny z uwagi na mały zakres robót lub niekorzystne warunki nie może być użyty.

4. TRANSPORT

Ogólne wymagania dotyczące transportu podano w D-M-00.00.00 „Wymagania ogólne”.

Humus i darninę należy przemieszczać z zastosowaniem równiarek lub spycharek a nadmiar przewozić transportem samochodowym. Wybór środka transportu zależy od odległości, warunków lokalnych i przeznaczenia humusu.

Ziemia urodzajna będzie składowana do dalszego wykorzystania lub jej nadmiar odwieziony.

5. WYKONANIE ROBÓT

Ogólne zasady wykonania robót podano w D-M-00.00.00 „Wymagania ogólne”.

Należy stosować się do zapisów określonych w decyzji o środowiskowych uwarunkowaniach oraz postanowieniu wydanym w ramach ponownej oceny oddziaływania na środowisko, dotyczących terminów przeprowadzenia robót związanych z usunięciem ziemi urodzajnej. Zdejmowania warstwy ziemi urodzajnej musi być prowadzone pod nadzorem archeologicznym sprawowanym przez uprawnionego do tego typu badań archeologa po uzyskaniu pozwolenia wydanego przez właściwego konserwatora zabytków.

W przypadku stwierdzenia w obrębie planowanej w tym w miejscach usuwanego humusu występowania gatunków roślin, grzybów oraz zwierząt stanowiących przedmiot ochrony prawnej, Wykonawca zobowiązany jest do sporządzenia materiałów niezbędnych do uzyskania decyzji zezwalających na odstępstwa od obowiązujących zakazów w rozumieniu art. 51, 52 i 56 ustawy o ochronie przyrody oraz uzyskać niezbędne zgody (decyzje derogacyjne) zezwalające na odstępstwa od zakazów obowiązujących w stosunku do gatunków chronionych. Sporządzone wnioski o uzyskanie decyzji derogacyjnych należy uzgodnić z Zamawiającym.

5.1. Usunięcie ziemi urodzajnej

Warstwa ziemi urodzajnej powinna być zdjęta z przeznaczeniem do późniejszego użycia przy umacnianiu skarp, zakładaniu trawników, sadzeniu drzew i krzewów.

Warstwę humusu należy zdjąć z powierzchni całego pasa robót ziemnych oraz powierzchni wskazanych zgodnie z dokumentacją Projektową pod nadzorem Inżyniera lub jego uprawnionego przedstawiciela. Przed usunięciem humusu Wykonawca jest zobowiązany do wykonania inwentaryzacji terenu stanu istniejącego. Termin prac związanych z usunięciem humusu musi być zgodny z zapisami rozstrzygnięć administracyjnych właściwych organów. Wszelkie prace należy prowadzić pod nadzorem przyrodniczym, który dokona kontroli terenu pod kątem obecności zwierząt i wskaże konieczność zastosowania działań zapobiegawczych lub naprawczych. W przypadku stwierdzenia gatunków chronionych, nadzór uzyska stosowne decyzje derogacyjne na odstępstwa od zakazów w trybie przepisów ustawy o ochronie przyrody. Humus należy zdejmować mechanicznie z zastosowaniem równiarek lub spycharek.

W wyjątkowych sytuacjach, gdy zastosowanie maszyn nie jest wystarczające dla prawidłowego wykonania robót, względnie może stanowić zagrożenie dla bezpieczeństwa robót (zmienna grubość warstwy humusu, sąsiedztwo budowli), należy dodatkowo stosować ręczne wykonanie robót, jako uzupełnienie prac wykonywanych mechanicznie.

Grubość zdejmowanej warstwy humusu (zależna od głębokości jego zalegania) powinna być zgodna z dokumentacją projektową, według faktycznego stanu zalegania.

Nie wolno dopuścić do mieszania się humusu z podglebiem.

Nie należy zdejmować humusu w czasie intensywnych opadów i bezpośrednio po nich, aby uniknąć zanieczyszczenia gliną lub innym gruntem nieorganicznym. Po odhumusowaniu należy z terenu odpompować wodę stojącą.

Wykonawca poniesie wszelkie koszty związane ze składowaniem ziemi urodzajnej: tj. znalezienie miejsca składowania, uzyskanie uzgodnień od odpowiednich władz, składowanie, doprowadzenie terenu składowiska do stanu poprzedniego.

5.2. Zdjęcie darniny

Jeżeli powierzchnia terenu w obrębie pasa przeznaczonego pod budowę trasy drogowej jest pokryta darniną przeznaczoną do umocnienia skarp, darninę należy zdjąć w sposób, który nie spowoduje jej uszkodzeń i przechowywać w odpowiednich warunkach do czasu wykorzystania.

Wysokie trawy należy skosić przed zdjęciem darniny. Darninę należy ciąć w regularne, prostokątne pasy o szerokości około 0,30 metra lub w kwadraty o długości boku około 0,30 metra. Grubość darniny powinna wynosić od 0,05 do 0,10 metra.

Należy dążyć do jak najszybszego użycia pozyskanej darniny. Jeżeli darnina przed powtórny wykorzystaniem musi być składowana, to zaleca się jej rozłożenie na gruncie rodzimym. Jeżeli brak miejsca na takie rozłożenie darniny, to należy ją magazynować w regularnych przyzmach. W porze rozwoju roślin darninę należy składować w warstwach trawą do dołu. W pozostałym okresie darninę należy składować warstwami na przemian trawą do góry i trawą do dołu. Czas składowania darniny przed wbudowaniem nie powinien przekraczać 4 tygodni.

Darninę nie nadającą się do powtórnego wykorzystania należy usunąć mechanicznie, z zastosowaniem równiarek lub spycharek i przewieźć na miejsce wybrane przez Wykonawcę lub przez Inżyniera lub jego uprawnionego przedstawiciela.

5.3. Sprzymowanie humusu do wykorzystania pod obsiew i nasadzenia

Humus zdjęty z przeznaczeniem do późniejszego użycia przy umacnianiu skarp, zakładaniu trawników, sadzeniu drzew, krzewów i pnączy należy po zdjęciu proporcjonalnie wymieszać z torfem (jeśli został on pozyskany z pasa robót ziemnych) i składować w regularnych przyzmach, których wysokość nie powinna przekraczać 2 m. Szerokość przyzmy na koronie nie powinna przekraczać 2 m, natomiast szerokość u podstawy nasypu nie powinna być większa niż 4 m. Zgromadzona w przyzmach ziemia urodzajna nie może zawierać korzeni, kamieni i materiałów nieorganicznych. Górna powierzchnia przyzmy powinna być lekko wklęsła, co zapewnia lepsze przyjmowanie wód opadowych. Powierzchnię przyzmy przez okres składowania należy chronić przed zachwaszczeniem i nasłonecznieniem np. przez przykrycie matami słomianymi lub obsiać mieszankami traw ochronnych. Dodatkowo przyzmy należy uformować w taki sposób aby nie dopuścić do zakładania w nich gniazd przez jaskółki brzegówki, lub zabezpieczyć je przed takimi sytuacjami w inny ustalony z Inżynierem sposób.

Humus powinien być składowany w miejscach niezbyt odległych od terenu Robót na gruntach przepuszczalnych. Miejsca składowania humusu powinny być przez Wykonawcę tak wybrane, aby były zabezpieczone przed zanieczyszczeniami, a także najeżdżaniem przez pojazdy. Teren składowania humusu należy zabezpieczyć przed kradzieżą.

Przed ponownym wybudowaniem materiał musi zostać zaakceptowany przez Inżyniera lub jego uprawnionego przedstawiciela.

Jeżeli, wskutek zaniedbania Wykonawcy grunty w podłożu po odhumusowaniu ulegną degradacji, lub warstwa humusu została usunięta nieodpowiednio lub nie odpowiednio składowana to Wykonawca ma obowiązek przywrócenia tych gruntów do stanu pierwotnego na własny koszt bez jakichkolwiek dodatkowych opat.

W przypadku wystąpienia lęgów jaskółki brzegówki w przyzmach humusu z uwagi na ich niewłaściwe zabezpieczenie i utrzymanie, konieczność wstrzymania robót z tego powodu nie będzie stanowić podstawy do dochodzenia roszczeń ze strony Wykonawcy.

5.4. Zagospodarowanie nadmiaru humusu

Nadmiar humus przechodzi na własność Wykonawcy. Wykonawca jest zobowiązany zagospodarować humus zgodnie z obowiązującym prawem.

Jeżeli zajdzie potrzeba czasowego hałdowania nadmiaru humusu na terenie inwestycji, miejsca jego składowania powinny być tak wybrane przez Wykonawcę, aby hałdy były zabezpieczone przed zanieczyszczeniami i najeżdżaniem przez pojazdy. Należy unikać usypywania hałd w bliskim sąsiedztwie wykopów, co może grozić ich osunięciem.

6. KONTROLA JAKOŚCI ROBÓT

Ogólne zasady kontroli jakości robót podano w D-M-00.00.00 „Wymagania ogólne”.

Kontrola jakości Robót będzie polegała na wizualnej ocenie prawidłowości ich wykonania. Kontroli podlega w szczególności zgodność wykonania robót z Dokumentacją Projektową:

- wizualna ocena kompletności usunięcia darniny,
- powierzchnia zdjęcia humusu i darniny,
- grubość zdjętej warstwy humusu i darniny,
- oczyszczenie humusu z zanieczyszczeń,
- prawidłowość zhałdowania humusu,

7. OBMIAR ROBÓT

Ogólne zasady obmiaru robót podano w D-M-00.00.00 „Wymagania ogólne”.

Jednostką obmiarową jest:

- 1 m³ (metr sześcienny) zdjęcia warstwy humusu nadającego się do wykorzystania pod obsiew i nasadzenia ze sprzymowaniem,
- 1 m³ (metr sześcienny) zdjęcia warstwy humusu nienadającego do zakładania zieleni do wykorzystania na dolne warstwy pod projektowaną zieleń poza granicami robót ziemnych oraz uporządkowania terenu pod obiektami, ze zhałdowaniem,
- 1 m³ (metr sześcienny) zdjęcia warstwy humusu nienadającego do zakładania zieleni z odwiezieniem na odkład

8. ODBIÓR ROBÓT

Ogólne zasady odbioru robót podano w D-M-00.00.00 „Wymagania ogólne”.

Odbioru robót związanych z usunięciem warstwy humusu i torfu dokonuje Inżynier i, po zgłoszeniu robót do odbioru przez Wykonawcę. Odbiór powinien być przeprowadzony w czasie umożliwiającym wykonanie ewentualnych poprawek bez hamowania postępu robót.

Roboty poprawkowe Wykonawca wykona na własny koszt w terminie ustalonym z Inżynierem i Inspektorem Nadzoru Terenów Zieleni.

Roboty uznaje się za wykonane zgodnie z WWIORB, Dokumentacją Projektową i wymaganiami Inżyniera lub jego uprawnionego przedstawiciela, jeżeli kontrola wszystkich robót prowadzona wg pkt. 6 dała wyniki pozytywne.

Roboty wykonane niezgodnie z Dokumentacją Projektową i WWIORB podlegają rozbiórce i ponownemu wykonaniu na koszt i staraniem Wykonawcy.

9. PODSTAWA PŁATNOŚCI

Ogólne ustalenia dotyczące podstawy płatności podano w D-M-00.00.00 „Wymagania ogólne”.

Wynagrodzenie ryczałtowe: zasady płatności podano w umowie pomiędzy Zamawiającym a Wykonawcą.

10. PRZEPISY ZWIĄZANE

1. PN-S-02205:1998 Drogi samochodowe. Roboty ziemne. Wymagania i badania.
2. Ustawa z dnia 27.04.2001 r. - Prawo ochrony środowiska. (Dz. U. 2001 Nr 62 poz. 627),
3. Ustawa z dnia 14 grudnia 2012 r. o odpadach (Dz.U. 2013, poz. 21; z późn. zmianami),
4. Rozporządzenie Ministra Środowiska z dnia 9 grudnia 2014 r. w sprawie katalogu odpadów (Dz.U. 2014 poz. 1923)

5. Rozporządzenie Ministra Środowiska z dnia 12 grudnia 2014 r. w sprawie rodzajów odpadów i ilości odpadów, dla których nie ma obowiązku prowadzenia ewidencji odpadów (Dz.U. 2014 poz. 1974)
6. Ustawa z dnia 27.07.2001 r. o wprowadzeniu ustawy - Prawo ochrony środowiska, ustawy o odpadach oraz o zmianie niektórych ustaw. (Dz. U. Nr 100, poz. 1085),
7. Ustawa z dnia 11.05.2001 r. o obowiązkach przedsiębiorców w zakresie gospodarowania niektórymi odpadami oraz o opłacie produktowej i opłacie depozytowej. (Dz. U. Nr 63, poz. 639),
8. Ustawa z dnia 13.09.1996 r. o utrzymaniu czystości i porządku w gminach. (Dz. U. Nr 132, poz. 622),
9. Rozporządzenie Ministra Infrastruktury z dnia 6 lutego 2003r. w sprawie bezpieczeństwa i higieny pracy podczas wykonywania robót budowlanych (Dz. U. Nr 47, poz. 401).

D.01.02.04. Rozbiórka elementów dróg i ulic

1. Wstęp

1.1. Przedmiot Warunków Wykonania i Odbioru Robót Budowlanych

Przedmiotem niniejszych Warunków Wykonania i Odbioru Robót Budowlanych są wymagania dotyczące wykonania i odbioru Robót budowlanych w ramach realizacji zadania:

Przebudowy dróg gminnych ulic: Parkowa, Ogrodowa, Krótka, Grzybowa, Sucha, Łąkowa, Brzozowa, Polna, Świerkowa, Z.

Herberta, Leśna, Wąska, Nadrzeczna, sięgacze od ul. Piaskowej, sięgacz do ul. Południowej, łącznik ul. Piaskowej i Szlacheckiej w miejscowości Sucha, gmina Białobrzegi.

1.2. Zakres stosowania STWiORB

Warunki Wykonania i Odbioru Robót Budowlanych są stosowane jako dokument przetargowy i kontraktowy przy zlecaniu i realizacji robót wymienionych w punkcie 1.1.

1.3. Zakres robót objętych STWiORB

Ustalenia zawarte w niniejszej WWiORB dotyczą zasad prowadzenia robót związanych z rozbiórką elementów dróg i ulic zgodnie z Dokumentacją Projektową.

1.4. Określenia podstawowe

Określenia podstawowe podane w niniejszej STWiORB są zgodne z obowiązującymi odpowiednimi Polskimi Normami i z definicjami podanymi w STWiORB DM 00.00.00 "Wymagania ogólne".

1.5. Ogólne wymagania dotyczące robót

Ogólne wymagania dotyczące robót podano w STWiORB DM 00.00.00 "Wymagania ogólne".

Niezbędne dane istotne z punktu widzenia:

- organizacji robót budowlanych;
- zabezpieczenia interesu osób trzecich;
- ochrony środowiska;
- warunków bezpieczeństwa pracy; zaplecza dla potrzeb Wykonawcy; warunków organizacji ruchu;

zabezpieczenia chodników i jezdni,

podano w WWiORB DM 00.00.00 „Wymagania ogólne”.

1.6. Wspólny Słownik Zamówień (CPV)

Kody grup, klas i kategorii robót Wspólnego Słownika Zamówień (CPV) dotyczących przedmiotu zamówienia podano w STWiORB DM 00.00.00 „Wymagania ogólne”.

2. Materiały

2.1. Ogólne wymagania dotyczące materiałów

Ogólne wymagania, jakim powinny odpowiadać materiały, sposób ich nabywania, przechowywania oraz transport podano w STWiORB DM 00.00.00 „Wymagania ogólne”.

Materiały drogowe pochodzące z rozbiórki, takie jak krawężniki, kostka brukowa Wykonawca przetransportuje oraz złoży w miejscach wskazanych przez Zarządcę Drogi.

W/w materiały powinny zostać oczyszczone oraz posortowane, a kostka betonowa, brukowa ułożona dodatkowo na paletach.

Szczegóły transportu materiałów drogowych Wykonawca ustali z Zarządcą Drogi natomiast transport materiałów metalowych (np. elementy oświetlenia i sygnalizacji) z Zarządcą Drogi.

Wykonawca powinien posiadać park maszynowy umożliwiający rozładowanie materiałów w magazynach Zarządcy Drogi.

Inne materiały rozbiórkowe, w tym pochodzące z przebudowy urządzeń kolizyjnych Wykonawca przetransportuje oraz złoży w miejscach wskazanych przez właścicieli/gestorów (użytkowników) mediów – maksymalna odległość transportu: 50 km.

Wykonawca zawrze w swoich cenach wszelkie koszty związane ze składowaniem, recyklingiem oraz utylizacją wszelkich materiałów z rozbiórek i odpadów, a także zobowiązany jest do przekazania Zamawiającemu, w operacie kolaudacyjnym wszystkich niezbędnych protokołów z tym związanych.

W przypadku utylizacji materiałów Wykonawca zobowiązany jest do zapewnienia miejsca wywiezienia gruzu betonowego i innych materiałów, zgodnie z zasadami utylizacji i składowania materiałów odpadowych określonych w ustawie z dnia 14 grudnia 2012 o odpadach.

Elementy i materiały z rozbiórek tj. znaki drogowe, sygnalizatory, budki telefoniczne, parkometry, billboardy reklamowe należy przekazać Właścicielowi.

Wszystkie koszty związane z transportem, składowaniem i utylizacją ponosi Wykonawca.

3. Sprzęt

3.1. Ogólne wymagania dotyczące sprzętu

Ogólne wymagania dotyczące sprzętu podano w STWiORB DM 00.00.00 „Wymagania ogólne”.

Sprzęt powinien odpowiadać pod względem typów i ilości wskazaniom zawartym w PZJ i Projekcie Technologii i Organizacji Robót, zaakceptowanym przez Inżyniera.

Jakikolwiek sprzęt, maszyny, urządzenia i narzędzia niegwarantujące zachowania wymagań jakościowych zostaną przez Inżyniera zdyskwalifikowane i niedopuszczone do robót.

4. Transport

4.1. Ogólne wymagania dotyczące transportu

Ogólne wymagania dotyczące transportu podano w STWiORB DM 00.00.00 „Wymagania ogólne”.

4.2. Transport materiału z rozbiórki

Materiały z rozbiórki mogą być przewożone dowolnymi środkami transportu zaakceptowanymi przez Inżyniera.

5. Wykonanie robót

5.1. Ogólne warunki wykonywania robót

Wymagania ogólne dotyczące wykonania robót podano w STWiORB DM 00.00.00 „Wymagania ogólne”. Wykonawca przedstawi Inżynierowi do akceptacji Projekt Technologii i Organizacji Robót oraz Program Zapewnienia Jakości uwzględniający wszystkie warunki, w jakich będą wykonywane roboty.

5.2. Wykonanie robót rozbiórkowych

Roboty rozbiórkowe elementów dróg obejmują usunięcie z Terenu Budowy elementów wymienionych m.in. w pkt.1.3, zgodnie z lokalizacją wskazaną w Dokumentacji Projektowej lub dodatkowo wg wskazań Inżyniera.

Doły (wykopy) powstałe po rozbiórce elementów dróg na odcinkach wykopów drogowych powinny być tymczasowo zabezpieczone. W szczególności należy zapobiec gromadzeniu się w nich wody opadowej. Doły w miejscach gdzie nie przewiduje się wykonania wykopów należy wypełnić, warstwami, odpowiednim gruntem (piasek, mieszanka kruszywa naturalnego) do poziomu terenu i zagęścić zgodnie ze STWiORB D 02.03.01.

Warstwy nawierzchni należy usuwać przy zastosowaniu sprzętu wymienionego w pkt. 3. lub w sposób zalecony przez Inżyniera. Należy zwrócić uwagę, aby krawędzie rozbieranych warstw nawierzchni na styku z warstwami istniejącymi były pionowe, obcięte piłą i oczyszczone.

Żaładunek gruzu na środki transportu należy prowadzić za pomocą koparki lub ładowarki. W trakcie przewozu gruzu Wykonawca ma obowiązek bieżącego utrzymania dróg dojazdowych.

Materiały z rozbiórki należy odwieźć, przekazać lub zutylizować w zakresie zgodnym z pkt. 2.1.

6. Kontrola jakości robót

6.1. Ogólne zasady kontroli jakości robót

Ogólne zasady kontroli jakości robót podano w STWiORB DM 00.00.00 „Wymagania ogólne”.

6.2. Kontrola jakości robót rozbiórkowych

Sprawdzenie jakości robót rozbiórkowych polega na sprawdzeniu ich zgodności z: Dokumentacją Projektową w zakresie kompletności wykonywanych robót, wymaganiami podanymi w pkt 5 niniejszej WWiORB.

6.3. Roboty nie spełniające wymagań

Postępowanie z robotami niespełniającymi wymagań określono w STWiORB DM.00.00.00.

7. Obmiar robót

Kontrakt ryczałtowy – jednostką obmiaru jest wykonana i odebrana protokołem Odbioru Końcowego jednostka określona w STWiORB.

8. Odbiór robót

8.1. Ogólne zasady odbioru robót

Roboty podlegające odbiorowi według zasad określonych w STWiORB DM.00.00.00 „Wymagania Ogólne”.

8.2. Dokumenty do odbioru robót

Do odbioru częściowego lub końcowego robót należy przedłożyć odbierającemu dokumenty zgodne z STWiORB DM.00.00.00 „Wymagania ogólne”.

9. Podstawa płatności

Wynagrodzenie ryczałtowe: zasady płatności podano w umowie pomiędzy Zamawiającym a Wykonawcą.

10. Przepisy związane

10.1. Normy

BN-77/8931-12	Oznaczanie wskaźnika zagęszczenia gruntu.
PN-S-02205	Drogi samochodowe. Roboty ziemne. Wymagania i badania

10.1. Inne dokumenty

1. Ustawa z dnia 27.04.2001 r. Prawo ochrony środowiska. (Dz. U. Nr 62, poz. 628),
2. Rozporządzenie Ministra Środowiska z dnia 27.09.2001 r. w sprawie katalogu odpadów. (Dz. U. Nr 112, poz. 1206),
3. Rozporządzenie Ministra Środowiska z dnia 11.12.2001 r. w sprawie rodzajów odpadów lub ich ilości, dla których nie ma obowiązku prowadzenia ewidencji odpadów, oraz kategorii małych i średnich przedsiębiorstw, które mogą prowadzić uproszczoną ewidencję odpadów. (Dz. U. Nr 152, poz. 1735),
4. Rozporządzenie Ministra Środowiska z dnia 28.05.2002 r. w sprawie listy rodzajów odpadów, które posiadacz odpadów może przekazywać osobom fizycznym lub jednostkom organizacyjnym, nie będącym przedsiębiorcami, do wykorzystania na ich własne potrzeby. (Dz. U. Nr 74, poz. 686),
5. Ustawa z dnia 27.07.2001 r. o wprowadzeniu ustawy - Prawo ochrony środowiska, ustawy o odpadach oraz o zmianie niektórych ustaw. (Dz. U. Nr 100, poz. 1085),
6. Ustawa z dnia 11.05.2001 r. o obowiązkach przedsiębiorców w zakresie gospodarowania niektórymi odpadami oraz o opłacie produktowej i opłacie depozytowej. (Dz. U. Nr 63, poz. 639),
7. Ustawa z dnia 13.09.1996 r. o utrzymaniu czystości i porządku w gminach. (Dz. U. Nr 132, poz. 622),
8. Rozporządzenie Ministra Infrastruktury z dnia 6 lutego 2003r. w sprawie bezpieczeństwa i higieny pracy podczas wykonywania robót budowlanych (Dz. U. Nr 47, poz. 401).

1. WSTĘP

1.1. Nazwa zadania

Przebudowy dróg gminnych ulic: Parkowa, Ogrodowa, Krótka, Grzybowa, Sucha, Łąkowa, Brzozowa, Polna, Świerkowa, Z. Herberta, Leśna, Wąska, Nadrzeczna, sięgacze od ul. Piaskowej, sięgacz do ul. Południowej, łącznik ul. Piaskowej i Szlacheckiej w miejscowości Sucha, gmina Białobrzegi.

1.2. Przedmiot STWiORB

Przedmiotem niniejszych STWiORB są wymagania dotyczące wykonania i odbioru robót ziemnych.

1.3. Zakres stosowania STWiORB

STWiORB stanowią podstawę opracowania Specyfikacji Technicznych Wykonania i Odbioru Robót Budowlanych (STWiORB).

1.4. Informacje ogólne o terenie budowy

Przebudowy dróg gminnych ulic: Parkowa, Ogrodowa, Krótka, Grzybowa, Sucha, Łąkowa, Brzozowa, Polna, Świerkowa, Z. Herberta, Leśna, Wąska, Nadrzeczna, sięgacze od ul. Piaskowej, sięgacz do ul. Południowej, łącznik ul. Piaskowej i Szlacheckiej w miejscowości Sucha, gmina Białobrzegi.

1.5. Nazwy i kody

Nazwy i kody robót objętych wspólnym słownikiem zamówień CPV są następujące:

Grupa robót:	45100000-8	Przygotowanie terenu pod budowę.
Klasa robót:	45110000-1	Roboty w zakresie burzenia i rozbiórki obiektów budowlanych, roboty ziemne.
Kategoria robót:	45111000-8	Roboty w zakresie burzenia, roboty ziemne.

1.6. Określenia podstawowe

- 1.6.1. Budowla ziemna – budowla wykonana w gruncie lub materiale antropogenicznym albo z gruntu lub z materiału antropogenicznego, powstała w następstwie przeprowadzenia robót ziemnych, spełniająca warunki stateczności i odwodnienia, zapewniająca przejście obciążenia od środków transportowych i urządzeń inżynierskich obciążających korpus drogowy.
- 1.6.2. Ciągły pomiar zagęszczenia – (ang. Continuous Compaction Control – CCC) wykorzystanie do kontroli stanu zagęszczenia warstwy walców wibracyjnych wyposażonych w system umożliwiający pomiar i dokumentowanie, dynamicznego parametru, charakteryzującego zagęszczenie warstwy ze wskazaniem lokalizacji miejsca.
- 1.6.3. Deklaracja Właściwości Użytkowych (DWU) – dokument wyrażający właściwości użytkowe wyrobów budowlanych w odniesieniu do zasadniczych charakterystyk tych wyrobów zgodnie z odpowiednimi zharmonizowanymi specyfikacjami technicznymi.
- 1.6.4. Dokop - miejsce pozyskania gruntu do wykonania nasypów, położone poza pasem robót drogowych.
- 1.6.5. Geosyntetyk – wyrób, którego przynajmniej jeden składnik wytworzony został z polimeru (poliestru, polipropylenu, polietylenu lub poliamidu), mający postać arkusza,

- paska lub formy przestrzennej, stosowany w kontakcie z gruntem (lub innym materiałem) w geotechnice, fundamentowaniu i budownictwie lądowym i wodnym.
- 1.6.6. Gęstość objętościowa szkieletu – stosunek masy suchego szkieletu gruntu lub materiału antropogenicznego do objętości próbki.
 - 1.6.7. Górna warstwa nasypu – nasyp znajdujący się w obrębie obliczeniowej głębokości przemarzania, na którym wykonano warstwy konstrukcji nawierzchni. Wykonany z gruntów niewysadzinowych lub stabilizowanych hydraulicznie.
 - 1.6.8. Grunt – materiał powstały w wyniku procesów geologicznych (naturalnych) lub antropogenicznych, składający się z 3 faz: stałej, ciekłej i gazowej.
 - 1.6.9. Grunt organiczny – grunt z zawartością substancji organicznej większą od 2,0 %.
 - 1.6.10. Grupa nośności podłoża gruntowego nawierzchni – klasyfikuje nośność podłoża gruntowego nawierzchni w zależności od rodzaju i stanu gruntu podłoża, warunków wodnych w podłożu, wysadzinowości gruntu oraz od charakterystyki korpusu drogowego. Występują cztery grupy nośności podłoża gruntowego oznaczone symbolami: G1, G2, G3, G4. Mogą wystąpić warunki nieodpowiadające żadnej grupie nośności podłoża.
 - 1.6.11. Humus (gleba) – przypowierzchniowa strefa gruntu (zwietrzalej skały) przeobrażona działalnością roślin, drobnoustrojów, zwierząt, stanowiąca grunt organiczny o właściwościach zapewniających prawidłowy rozwój roślinom.
 - 1.6.12. Konstrukcja nawierzchni – zespół odpowiednio dobranych warstw, którego celem jest rozłożenie naprężeń od kół pojazdów na podłoże gruntowe nawierzchni oraz zapewnienie bezpieczeństwa i komfortu jazdy pojazdów. Konstrukcja nawierzchni spoczywa na podłożu gruntowym lub warstwie ulepszanego podłoża.
 - 1.6.13. Korona drogi – część przekroju poprzecznego drogi, obejmująca jezdnie z pobocznymi i pasem dzielącym, pasy awaryjnego postoju, chodniki, zatoki oraz ewentualne inne elementy, położona pomiędzy górnymi krawędziami skarp.
 - 1.6.14. Korpus drogowy – cały nasyp oraz ta część wykopu, która jest ograniczona koroną drogi i wewnętrznymi skarpami rowów.
 - 1.6.15. Materiał antropogeniczny – materiał powstały w wyniku bezpośredniej lub pośredniej działalności człowieka (na przykład grunt ulepszony, odpad przemysłowy, materiał z recyklingu).
 - 1.6.16. Materiał nasypowy – grunt lub materiał antropogeniczny użyty do budowy nasypu.
 - 1.6.17. Materiał nieprzydatny – grunt lub materiał antropogeniczny, którego właściwości uniemożliwiają wykorzystanie go jako materiał nasypowy. Nieprzydatność może być trwała, związana z niezmiennymi cechami materiału lub czasowa, związana ze stanem materiału lub innymi właściwościami, które wymagają poprawienia.
 - 1.6.18. Materiał przydatny – grunt lub materiał antropogeniczny, którego właściwości umożliwiają wykorzystanie go jako materiał nasypowy bez stosowania dodatkowych zabiegów.
 - 1.6.19. Materiał ulepszony – grunt lub materiał antropogeniczny, którego właściwości zostały zmienione, w efekcie czego spełnia on wymagania wynikające z przewidzianego zastosowania.
 - 1.6.20. Miejsce zerowe robót ziemnych (przekrój zerowy robót ziemnych) - granica pomiędzy nasypem i wykopem. Przekrój przejściowy, w którym powierzchnie nasypu i wykopu

w przekroju poprzecznym są równe (charakter robót ziemnych zmienia się z wykopu na nasyp lub odwrotnie).

- 1.6.21. Moduł odkształcenia gruntu – wielkość charakteryzująca nośność na powierzchni warstwy gruntu lub materiału antropogenicznego, badana zgodnie z Załącznikiem 2 (procedura według PN-S-02205, załącznik B), określana według wzoru:

$$E_i = 0.75 \frac{\Delta p}{\Delta s} D$$

gdzie:

E_i moduł odkształcenia gruntu [MPa]

Δp przyrost obciążenia jednostkowego [MPa],

Δs przyrost osiadania odpowiadający przyrostowi obciążenia jednostkowego [mm]

D średnica płyty [mm]

- 1.6.22. Nasyp – budowla ziemna wykonana w obrębie pasa drogowego poprzez wbudowanie materiału nasypowego w kontrolowany sposób polegający na układaniu i zagęszczaniu kolejnych warstw powyżej powierzchni terenu.

- 1.6.23. Niweleta robót ziemnych (spód konstrukcji nawierzchni) - poziom górnej powierzchni materiału nasypowego w nasypie lub poziom górnej powierzchni gruntu rodzimego w wykopie lub poziom górnej powierzchni warstwy ulepszonego podłoża nawierzchni, o ile taka warstwa występuje. Lokalizację powierzchni robót ziemnych pokazano na rysunku 1.1.

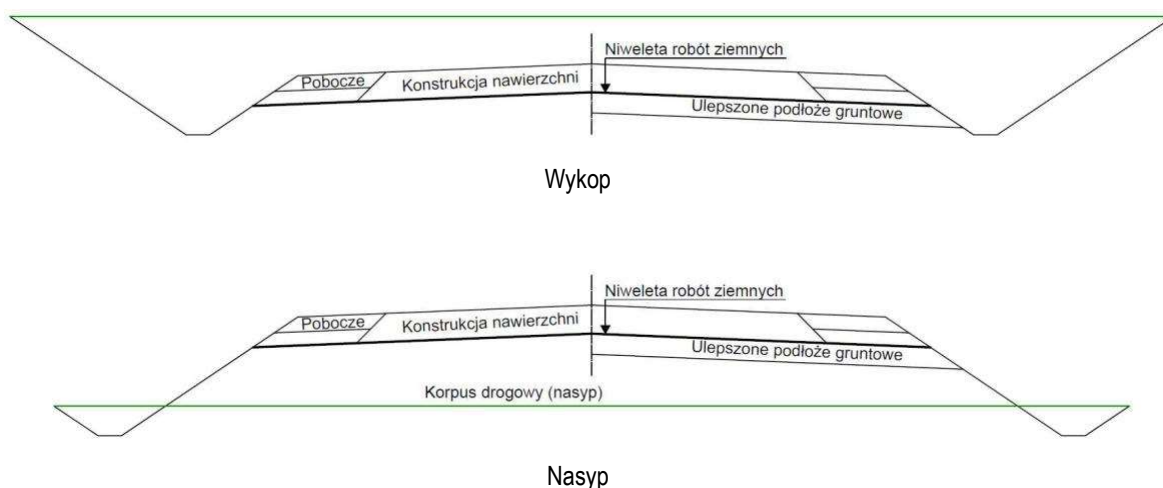

Rysunek 1.1. Lokalizacja niwelety robót ziemnych

- 1.6.24. Obliczeniowa głębokość przemarzania - umowna głębokość przemarzania w danym rejonie, będąca głębokością przemarzania zredukowaną w zależności od obciążenia ruchem samochodowym i warunków gruntowo-wodnych.
- 1.6.25. Odkład – miejsce wbudowania lub składowania gruntów pozyskanych w czasie wykonywania wykopów, a nie wykorzystywanych do budowy nasypów lub innych robót.
- 1.6.26. Pas drogowy - wydzielony teren, przeznaczony pod drogę oraz urządzenia związane z obsługą i ochroną drogi, obsługą ruchu i ochroną środowiska, a także zawierający rezerwę pod przyszłą rozbudowę drogi.

- 1.6.27. Pochylenie skarpy lub zbocza - kąt nachylenia powierzchni skarpy lub zbocza do rzutu poziomego skarpy lub zbocza.
- 1.6.28. Podłoże gruntowe budowli ziemnej (nasypu lub wykopu) – strefa gruntu rodzimego poniżej spodu budowli ziemnej, której właściwości mają wpływ na projektowanie, wykonanie i eksploatację budowli ziemnej.
- 1.6.29. Podłoże gruntowe nawierzchni - strefa gruntu rodzimego lub nasypowego poniżej spodu konstrukcji nawierzchni, której właściwości mają wpływ na projektowanie, wykonanie i eksploatację nawierzchni.
- 1.6.30. Projekt Geotechniczny – projekt wykonany zgodnie z zasadami określonymi w Rozporządzeniu Ministra Transportu, Budownictwa i Gospodarki Morskiej z dnia 25 kwietnia 2012 r. w sprawie ustalania geotechnicznych warunków posadawiania obiektów budowlanych, zapewniający spełnienie wymagań funkcjonalnych, wynikających z przeznaczenia budowli ziemnej.
- 1.6.31. Projekt robót ziemnych – projekt określający proces technologiczny wykonania budowli ziemnej, spełniającej wymagania wynikające z projektu geotechnicznego (jeżeli był opracowany) i ustaleń Kontraktu.
- 1.6.32. Roboty ziemne – termin oznaczający wszystkie czynności związane z odpajaniem, selekcjonowaniem, przemieszczaniem, profilowaniem, ulepszaniem oraz zagęszczaniem gruntów lub materiałów antropogenicznych.
- 1.6.33. Rów przydrożny (boczny) – rów biegnący wzdłuż drogi, służący do odprowadzenia wody z korony drogi, skarp lub przyległego terenu.
- 1.6.34. Rów stokowy – rów służący do zbierania i odprowadzania wody spływającej ze zbocza, wykonany ponad skarpią wykopu.
- 1.6.35. Skala – występujący w warunkach naturalnych zespół minerałów, skonsolidowanych, scementowanych lub w inny sposób powiązanych ze sobą, nie dających się rozdrobnić ręcznie po namoczeniu w wodzie.
- 1.6.36. Skarpa – zewnętrzna boczna powierzchnia nasypu lub wykopu o kształcie i nachyleniu określonym w Dokumentacji Projektowej, spełniająca warunki stateczności i odwodnienia, zabezpieczona przed erozją.
- 1.6.37. STWiORB – dokument opisujący zasady doboru materiałów, wykonania, odbioru, obmiaru oraz zasady płatności za wykonane roboty.
- 1.6.38. Spoiwo – pojedynczy materiał wiążący lub połączone materiały wiążące, których wymieszanie z gruntem lub materiałem antropogenicznym zapewnia krótkoterminową lub długoterminową poprawę właściwości.
- 1.6.39. Strefa nasypu – wydzielona część nasypu, na przykład podstawa lub górna część korpusu ziemnego, w odniesieniu do której zostały określone indywidualne wymagania.
- 1.6.40. Tymczasowa powierzchnia robót ziemnych - powierzchnia korony drogi, skarp i rowów w czasie wykonywania robót ziemnych.
- 1.6.41. Ukop – miejsce pozyskania gruntu do wykonania nasypów, położone w obrębie pasa robót drogowych

- 1.6.42. Ulepszone podłoże nawierzchni - wierzchnia warstwa podłoża gruntowego nawierzchni ulepszona w celu zwiększenia nośności gruntu rodzimego w wykopie lub materiału nasypowego albo zwiększenia odporności nawierzchni na powstawanie wysadzin.
- 1.6.43. Urządzenia odwadniające - urządzenia i konstrukcje umożliwiające odprowadzenie wód powierzchniowych i gruntowych z pasa drogowego.
- 1.6.44. Wilgotność – stosunek masy wody zawartej w próbce do masy szkieletu gruntu lub materiału antropogenicznego.
- 1.6.45. Wilgotność optymalna – wilgotność gruntu lub materiału antropogenicznego, w której użycie konkretnej energii zagęszczania powoduje uzyskanie maksymalnej gęstości objętościowej szkieletu.
- 1.6.46. Wskaźnik jednorodności uziarnienia – wielkość charakteryzująca zagęszczalność gruntów niespoistych, określona według wzoru:

$$=$$

w którym:

d_{60} wymiar cząstek, których masa wraz z mniejszymi stanowi 60% masy próbki wysuszonej [mm],

d_{10} wymiar cząstek, których masa wraz z mniejszymi stanowi 10% masy próbki wysuszonej [mm].

- 1.6.47. Wskaźnik odkształcenia gruntu - wielkość charakteryzująca stan zagęszczenia gruntu, określona według wzoru:

$$I_0 = \frac{E}{E_1^2 - E_2}$$

gdzie:

E_1 pierwotny moduł odkształcenia [MPa],

E_2 wtórny moduł odkształcenia [MPa].

- 1.6.48. Wskaźnik zagęszczenia gruntu – wielkość charakteryzująca stan zagęszczenia gruntu lub materiału antropogenicznego, badana zgodnie z Załącznikiem 2 (procedura według normy BN-77/8931-12), określona według wzoru:

$$I_s = \frac{d}{d_s}$$

w którym:

d gęstość objętościowa szkieletu gruntu w nasypie [kg/m^3],

d_s maksymalna gęstość objętościowa szkieletu gruntu zagęszczonego wg normalnej próby Proctora [kg/m^3].

- 1.6.49. Wykop - budowla ziemna wykonana w obrębie pasa drogowego, w postaci odpowiednio ukształtowanej przestrzeni powstałej w wyniku usunięcia z niej gruntu.
- 1.6.50. Wysokość nasypu lub głębokość wykopu – różnica rzędnej terenu i rzędnej niwelety robót ziemnych wyznaczona w osi drogi.

1.6.51. Wzmocnione podłoże nasypu - warstwa gruntu rodzimego, lub materiału antropogenicznego, ulepszony przez działanie mechaniczne, chemiczne lub wykonanie elementów wzmacniających, w celu poprawienia jego stateczności, zmniejszenia osiadań lub ujednolicenia podłoża gruntowego.

1.6.52. Zagęszczanie – zwiększanie gęstości objętościowej szkieletu gruntu lub materiału antropogenicznego z zastosowaniem procesu mechanicznego, w celu uzyskania wymaganych właściwości korpusu ziemnego lub pojedynczej warstwy.

1.6.53. Zbocze (stok) - naturalna pochyła powierzchnia terenu w obrębie pasa drogowego lub przyległego do drogi.

Pozostałe określenia podstawowe podane w niniejszych STWiORB są zgodne z odpowiednimi polskimi normami i z definicjami podanymi w STWiORB D-M 00.00.00 "Wymagania Ogólne" oraz w przepisach związanych wyszczególnionych w pkt. 10 niniejszego STWiORB..

1.7. Ogólne wymagania dotyczące robót

Ogólne wymagania dotyczące robót podano w STWiORB D-M 00.00.00 "Wymagania Ogólne".

2. MATERIAŁY

2.1. Ogólne wymagania dotyczące materiałów

2.1.1. Ogólne wymagania dotyczące materiałów podano w STWiORB D-M 00.00.00, Wymagania ogólne" punkt 2.

2.2. Podział gruntów i materiałów nasypowych

2.2.1. W robotach ziemnych wykorzystuje się grunty i materiały antropogeniczne. Grunty i materiały antropogeniczne wymagają oceny ze względu na wymagania wynikające z Dokumentacji Projektowej.

2.2.2. Stosuje się klasyfikacje gruntów i materiałów antropogenicznych, uwzględniające podstawowe kryteria istotne w robotach ziemnych. W robotach ziemnych podstawowe klasyfikacje dotyczą: uziarnienia, wysadzinowości oraz przydatności do budowy nasypów lub poszczególnych stref nasypów.

2.2.3. Podziału gruntów ze względu na uziarnienie dokonuje się zgodnie z normą PN-86/B-02480 „Grunty budowlane. Określenia, symbole, podział i opis gruntów.

2.2.4. W Tabelicy 2.1. określono podział gruntów ze względu na ich wysadzinowość. Podstawowym kryterium oceny wysadzinowości gruntów jest zawartość drobnych cząstek, a dodatkowym, stosowanym w przypadkach wątpliwych, wskaźnik piaskowy. Wskaźnik piaskowy stanowi kryterium oceny gruntów o zawartości ziaren $\leq 0,063$ mm powyżej 6 %, zbliżonych do mało spoistych. Jako informację uzupełniającą w Tabelicy 2.1. podano nazwy typowych gruntów niewysadzinowych, wątpliwych i wysadzinowych według normy PN-88/B-04481.

Wysadzinowość materiałów antropogenicznych należy oceniać na podstawie indywidualnych badań, z uwzględnieniem pochodzenia materiału i jego właściwości.

2.2.5. W Tabelicy 2.2. określono podział gruntów i materiałów antropogenicznych ze względu na ich przydatność do budowy nasypów.

2.2.6. Do budowy nasypów nieprzydatne są materiały nie spełniające wymagań podanych w Tabelicy 2.2, z uwzględnieniem zapisów punktu 2.2.8. W szczególności nieprzydatne

są następujące grunty i materiały antropogeniczne, przy czym nieprzydatność może mieć charakter trwały lub czasowy:

- a) organiczne (tj. o zawartości substancji organicznych ponad 2 %)
- b) równoziarniste (o wskaźniku jednorodności uziarnienia $C_u < 2,5$),
- c) spoisłe granicy płynności w_L większej od 60 %,
- d) zasolone (o zawartość soli powyżej 2 %),
- e) zawierające substancje szkodliwe dla środowiska naturalnego w ilościach większych niż dopuszczono w obowiązujących przepisach,
- f) w stanie zamrożonym,
- g) przewilgocone i nawodnione,
- h) podatne na samozapalenie (tj. nieodwęglone – zawierające powyżej 20% części palnych), z wyjątkiem przepalonych odpadów z węgla kamiennego,
- i) antropogeniczne podatne na przeobrażenia fizyko-chemiczne, w wyniku których dochodzi do zmian objętościowych.

2.2.7. Można rozważyć czy zastosowanie gruntów i materiałów antropogenicznych, ocenionych jako nieprzydatne, byłoby możliwe po ich ulepszeniu, o ile jest to uzasadnione względami ekonomicznymi lub środowiskowymi. Ulepszenie, zależnie od przyczyny powodującej nieprzydatność gruntu lub materiału antropogenicznego, może obejmować doziarnienie, mieszanie z innym gruntem lub materiałem, ulepszenie spoiwem albo oczyszczenie. Wykonawca dokona wyboru technologii ulepszenia uwzględniającej warunki wykonania robót, posiadane materiały oraz sprzęt jakim dysponuje Wykonawca. Do wybranej technologii Wykonawca opracuje wymagane dokumenty i uzgodni je z Inżynierem/Inspektorem nadzoru.

2.2.8. Grunty o wskaźniku jednorodności uziarnienia $2,5 \leq C_u < 3,0$ można stosować pod warunkiem wykazania możliwości uzyskania wymaganego wskaźnika zagęszczenia I_s . Metodę doprowadzenia gruntów o wskaźniku jednorodności uziarnienia $2,5 \leq C_u < 3,0$ do wymaganego wskaźnika zagęszczenia opracuje Wykonawca i przedstawi Inżynierowi/Inspektorowi nadzoru do akceptacji wraz z wynikami odpowiednich badań. W przypadku zastosowania gruntów o wskaźniku jednorodności uziarnienia $2,5 \leq C_u < 3,0$ należy wykonać dodatkowe przeciwerozyjne wzmocnienie skarp (w miejscach występowania humusowania) oraz obliczeniowo sprawdzić czy jest spełniony warunek stateczności skarp. W wyjątkowych sytuacjach za zgodą Inżyniera/Inspektora nadzoru mogą być stosowane materiały o $C_u < 2,5$ (np. keramzyt). Zasady zastosowania takich materiałów należy określić indywidualnie.

2.2.9. Materiały niebezpieczne, o właściwościach chemicznych lub fizycznych wymagających specjalnych środków w celu odspojenia, składowania, transportu i usunięcia stanowią szczególną kategorię i są klasyfikowane oddzielnie.

Tablica 2.1 Podział gruntów pod względem wysadzinowości

L.p.	Wyszczególnienie właściwości/norma Jednostki badania 1	badania 2	Grupy gruntów		
			niewysadzinowe 3	wątpliwe 4	wysadzinowe 5
1	Zawartość cząstek 0,075 mm ¹⁾ 0,02 mm badanie wg załącznika Z.2.H Wskaźnik piaskowy WP	%	15 3	od 15 do 30 od 3 do 10	30 10
	badanie wg załącznika Z.2.F Informacja uzupełniająca (rodzaj gruntu wg PN-88/B-04481)		35	od 25 do 35	25
1)	należy odczytać z krzywej uziarnienia		rumosz niegliniasty żwir pospółka piasek gruby piasek średni piasek drobny	piasek pylasty zwietrzelina gliniasta rumosz gliniasty żwir gliniasty pospółka gliniasta	mało wysadzinowe głina piaszczysta zwięzła, glina zwięzła, głina pylasta zwięzła ił, ił piaszczysty, ił pylasty bardzo wysadzinowe piasek gliniasty pył, pył piaszczysty głina piaszczysta, glina, głina pylasta ił warwowy

Tablica 2.2. Przydatność gruntów i materiałów antropogenicznych do budowy nasypów

Przeznaczenie	Przydatne	Przydatne z zastrzeżeniami	Treść zastrzeżenia
1	2	3	4
Na dolne warstwy nasypów poniżej strefy przemarzania	1. Rozdrobnione grunty skaliste twarde oraz grunty kamieniste, zwietrzelinowe, rumosze i otoczaki 2. Żwiry i pospółki, również gliniaste 3. Piaski grubo, średnio i drobnoziarniste, naturalne i łamane 4. Piaski gliniaste z domieszką frakcji żwirowo-kamienistej (morenowe) o wskaźniku jednorodności uziarnienia C_u 15,0 5. Żużle wielkopiecowe i inne metalurgiczne ze starych zwalów (powyżej 5 lat) 6. Łupki przywęglowe przepalane 7. Wysiewki kamienne o zawartości frakcji ilowej poniżej 2%	1. Rozdrobnione grunty skaliste miękkie	gdy pory w gruncie skalistym będą wypełnione gruntem lub materiałem drobnoziarnistym
		2. Zwietrzeliny i rumosze gliniaste 3. Piaski pylaste, piaski gliniaste, pyły piaszczyste i pyły	gdy będą wbudowane w miejsca suche lub zabezpieczone od wód gruntowych i powierzchniowych
		4. Piaski próchniczne, z wyjątkiem pylastych piasków próchnicznych	do nasypów nie wyższych niż 3 m, zabezpieczonych przed zawilgoceniem
		5. Gliny piaszczyste, gliny i gliny pylaste oraz inne o w_L 35%	w miejscach suchych lub przejściowo zawilgoconych
		6. Gliny piaszczyste zwięzłe, gliny zwięzłe i gliny pylaste zwięzłe oraz inne grunty o granicy płynności w_L od 35 do 60%	do nasypów nie wyższych niż 3 m: zabezpieczonych przed zawilgoceniem lub po ulepszeniu spoiwami
		7. Wysiewki kamienne gliniaste o zawartości frakcji ilowej ponad 2%	gdy zwierciadło wody gruntowej znajduje się na głębokości większej od kapilarności biernej gruntu podłoża
		8. Żużle wielkopiecowe i inne metalurgiczne z nowego studzenia (do 5 lat)	o ograniczonej podatności na rozpad - łączne straty masy do 5%
		9. Ilolupki przywęglowe nieprzepalane o zawartości substancji organicznej $\leq 20\%$	gdy wolne przestrzenie zostaną wypełnione materiałem drobnoziarnistym gdy zalegają w miejscach suchych lub są izolowane od wody
		10. Popioły lotne i mieszaniny popiołowo-żużłowe	
		Na górne warstwy nasypów w strefie przemarzania*	1. Żwiry i pospółki 2. Piaski grubo i średnio-ziarniste 3. Ilolupki przywęglowe przepalane zawierające mniej niż 15% ziaren mniejszych od 0,075 mm 4. Wysiewki kamienne o uziarnieniu odpowiadającym pospółkom lub żwirom
7. Żużle wielkopiecowe i inne metalurgiczne	o wskaźniku nośności $w_{noś} \geq 10$		
8. Piaski drobnoziarniste			
W wykopach i miejscach zerowych do głębokości przemarzania	Grunty niewysadzinowe	Grunty wątliwe i wysadzinowe	gdy są ulepszone spoiwami (cementem, wapnem, aktywnymi popiołami, spoiwami drogowymi itp.)

*W przypadku zaprojektowania warstwy ulepszonego podłoża jest ona włączona do górnej warstwy nasypu.

- 2.3. Zasady wykorzystania gruntów oraz materiałów antropogenicznych
- 2.3.1. Do budowy nasypów można stosować grunty pochodzące z wykopu, ukopu lub dokopu albo materiały antropogeniczne. Zasady wykorzystania pozyskiwanych gruntów oraz materiałów antropogenicznych do budowy nasypów podano w punkcie 5.4.
- 2.3.2. Wyboru materiału nasypowego należy dokonać z uwzględnieniem wymagań podanych w punkcie 2.2. Właściwości materiału nasypowego nie powinny być gorsze od parametrów podanych w Projekcie Geotechnicznym, o ile występuje, lub w Dokumentacji Projektowej.
- 2.3.3. Do budowy nasypów należy stosować grunty lub materiały antropogeniczne o potwierdzonej przydatności. Przydatność gruntów lub materiałów antropogenicznych do budowy nasypów należy określać z uwzględnieniem :
- właściwości stałych (wewnętrznych) związanych z pochodzeniem (np. uziarnienie, stopień plastyczności, zawartość części organicznych),
 - właściwości zmiennych, związanych ze stanem (np. wilgotność, gęstość). Wykonawca musi uwzględniać w ocenie gruntu lub materiału, czy stwierdzone właściwości (stałe lub zmienne) umożliwiają wbudowanie go w strefę nasypu, do których został przewidziane.
- 2.3.4. Przydatność gruntów z wykopów do budowy nasypów we wstępnej fazie powinna zostać oceniona makroskopowo, natomiast przeznaczenie ich do dedykowanej warstwy powinno odbyć się na podstawie parametrów zbadanych metodami laboratoryjnymi.
- 2.3.5. W górnej warstwie nasypu, do głębokości przemarzania, należy stosować materiały nasypowe odporne na działanie mrozu - grunty niewysadzinowe lub odporne materiały antropogeniczne (na przykład inne grunty po ulepszeniu, żużle nierozpadowe). Ocenę wysadzinowości należy przeprowadzić na podstawie ustaleń punktu 2.2.4. Jako głębokość przemarzania należy przyjąć obliczeniową głębokość przemarzania, określoną zgodnie z zasadami podanymi w punkcie 2.3.6.
- 2.3.6. Obliczeniową głębokość przemarzania podłoża nawierzchni należy określić jako głębokość przemarzania h_z na danym terenie, podaną w KTKNPiP oraz KTNS, zredukowaną odpowiednio do występujących warunków gruntowo-wodnych (grupy nośności podłoża) oraz projektowej kategorii ruchu. W przypadku stosowania warstw ochronnych z materiałów o małym współczynniku przewodności cieplnej uwzględnia się zmniejszenie głębokości przemarzania h_z na podstawie obliczeń, przy czym zmniejszona wartość, wynikająca z zastosowania warstw ochronnych, powinna być równoważna głębokości przemarzania h_z podanej w KTKNPiP oraz KTNS.
- 2.3.7. Wielkość ziaren materiału nasypowego stosowanego do budowy korpusu ziemnego nie powinna przekraczać 200 mm. Dopuszcza się stosowanie materiału zawierającego kamienie (kawalki) o wymiarach do 500 mm pod warunkiem wypełnienia przestrzeni między nimi gruntem o drobniejszym uziarnieniu według zasad określonych w punkcie 5.12.3. STWiORB D-02.03.01. „Roboty ziemne. Wykonywanie nasypów”.
- 2.3.8. Zastosowanie materiałów antropogenicznych wymaga jednoznacznego ustalenia dopuszczalności ich użycia w świetle obowiązujących przepisów prawa. W szczególności konieczne jest spełnienie warunku ograniczonej wymywalności związków chemicznych i metali ciężkich do wód gruntowych. Wymagania oraz zasady stosowania materiałów antropogenicznych powinny być określone w Projekcie Geotechnicznym, o ile występuje, lub w Dokumentacji Projektowej.

-
- 2.4. Materiały do wykonania warstwy ulepszonego podłoża
- 2.4.1. Warstwa ulepszonego podłoża może być wykonana z następujących materiałów: mieszanek niezwiązanych, gruntów lub materiałów antropogenicznych stabilizowanych spoiwem, gruntów niewysadzinowych.
- 2.4.2. Do wykonania warstwy ulepszonego podłoża z mieszanek niezwiązanych należy stosować lokalne materiały. Mieszanki niezwiązane do warstwy ulepszonego podłoża powinny spełniać Wymagania Krajowe przenoszące zapisy normy PN-EN-13285 „Mieszanki niezwiązane. Wymagania” oraz wymagania określone w STWiORB dedykowanych mieszankom do ulepszenia podłoża gruntowego.
- 2.4.3. Do wykonania warstwy ulepszonego podłoża z gruntu stabilizowanego spoiwem można stosować wapno lub/i spoiwa hydrauliczne. Grunty stabilizowane spoiwami do warstwy ulepszonego podłoża powinny spełniać Wymagania Krajowe przenoszące zapisy z zakresu normy PN-EN 14227-15 oraz wymagania opisane w WWiORB, dedykowanych gruntom stabilizowanym spoiwem hydraulicznym lub wapnem. W STWiORB należy dostosować wymagania do specyfiki procesu wiązania poszczególnych spoiw, co jest szczególnie istotne w przypadku spoiw drogowych.
- 2.4.4. Mieszanki niezwiązane oraz grunty stabilizowane spoiwem mogą zawierać w swoim składzie materiały antropogeniczne. Zawartość materiałów antropogenicznych nie upoważnia do zmniejszenia wymagań w odniesieniu do wykonanej warstwy, wymaga jednak uwzględnienia specyfiki stosowanych materiałów w ustaleniu zakresu badań i ocenie.
- 2.4.5. Gruntami niewysadzinowymi do warstwy ulepszonego podłoża mogą być grunty lub materiały antropogeniczne spełniające wymagania opisane w WWiORB, dedykowanych gruntom lub materiałom przeznaczonym do ulepszenia podłoża.
- 2.5. Geosyntetyki
- 2.5.1. Właściwości geosyntetyków stosowanych w robotach ziemnych powinny być zgodne z wymaganiami normy PN-EN ISO 13251 oraz szczegółowymi wymaganiami określonymi w Dokumentacji Projektowej.
3. SPRZĘT
- 3.1. Ogólne wymagania dotyczące sprzętu
- 3.1.1. Ogólne wymagania dotyczące sprzętu podano w STWiORB D-M 00.00.00, Wymagania ogólne" punkt 3.
- 3.2. Sprzęt do robót ziemnych
- 3.2.1. Wykonawca przystępujący do wykonania robót ziemnych powinien wykazać się możliwością korzystania ze sprzętu zapewniającego wykonanie robót ziemnych zgodnie z Dokumentacją Projektową w ilości i rodzaju gwarantującym wykonanie robót zgodnie z harmonogramem i terminem zakończenia inwestycji.
- 3.2.2. Wykonawca przystępujący do wykonania robót ziemnych powinien wykazać się możliwością korzystania z następującego sprzętu:
- do odsparzania i wydobywania gruntów (narzędzia mechaniczne, młoty pneumatyczne, zrywarki, koparki, koparki do gruntów nawodnionych, ładowarki, wiertarki mechaniczne itp.),
 - do jednoczesnego wydobywania i przemieszczania gruntów (spycharki, zgarniarki, równiarki, urządzenia do hydromechanizacji itp.),

- do transportu mas ziemnych (samochody wywrotki, samochody skrzyniowe, wozidła, taśmociągi itp.), zagęszczającego (walce, ubijaki, płyty wibracyjne itp.), do ręcznego odspajania gruntów,
- do układania geosyntetyków, o ile jest wymagany.
- 3.2.3. Wykonawca przystępujący do wykonania robót w gruntach skalistych powinien wykazać się dodatkowo, możliwością korzystania z następującego sprzętu:
- sprężarek spalinowych, młotów mechanicznych, zrywarek mechanicznych,
 - wiertarek mechanicznych i wiertnic, środków do załadunku i transportu gruntu skalistego.
- 3.2.4. Wykonawca dokona wyboru sprzętu do odspajania i transportu materiałów przeznaczonych do wbudowania w nasyp z uwzględnieniem: odległości transportowych, rodzaju i stanu odspajanego gruntu lub materiału antropogenicznego, objętości materiału do przemieszczenia oraz charakterystyki dróg transportowych (pochylenia, podatność na zmianę stanu).
- 3.2.5. Dobór sprzętu zagęszczającego powinien być uzależniony od rodzaju zagęszczanego gruntu oraz zakresu prac. W tablicy 3.1 podano, dla różnych rodzajów gruntów, orientacyjne dane przy doborze podstawowego sprzętu zagęszczającego.
- 3.2.6. Do zagęszczania gruntów można stosować również inny sprzęt, który pozwoli na uzyskanie wymaganego zagęszczenia korpusu ziemnego lub podłoża pod nasypami. Do bieżącej kontroli stanu zagęszczenia dopuszcza się stosowanie walców wibracyjnych wyposażonych w system umożliwiający ciągłą kontrolę stanu zagęszczenia. Wykonawca przedstawi do akceptacji Inżyniera/Inspektora nadzoru sprzęt i metodę, która ma być wykorzystana i wykaże jej przydatność w istniejących warunkach.
- 3.2.7. Sprzęt wykorzystywany przez Wykonawcę do prowadzenia robót ziemnych powinien być sprawny, posiadać aktualne wszelkie przeglądy oraz dokumenty wymagane do dopuszczenia do użytkowania.
- 3.2.8. Do wykonania warstwy ulepszanego podłoża Wykonawca powinien stosować sprzęt odpowiedni do technologii wykonania ulepszenia, spełniający wymagania, określone w WWiORB dotyczącej tych robót.
- 3.2.9. Do transportu, składowania, przenoszenia i układania geosyntetyków Wykonawca powinien stosować sprzęt i środki nie powodujące uszkodzeń geosyntetyków.
- 3.2.10. Sprzęt wykorzystywany do prowadzenia robót ziemnych musi być zatwierdzony przez Inżyniera/Inspektora nadzoru.

Tablica 3.1. Orientacyjne dane przy doborze sprzętu zagęszczającego

Rodzaje urządzeń zagęszczających	Rodzaje gruntu:				Uwagi o przydatności maszyn
	piaski, żwiry, pospółki		pyły gliny, ily		
	grubość warstwy [m]	liczba przejść n ***	grubość warstwy [m] ***	liczba przejść n ***	
Walce statyczne gładkie *	0,1 do 0,2	4 do 8	0,1 do 0,2	4 do 8	Do zagęszczania górnych warstw podłoża. Zalecane do codziennego wygładzania (przywałowania) gruntów spoistych w miejscu pobrania i w nasypie
Walce statyczne okółkowane *	-	-	0,2 do 0,3	8 do 12	Nie nadają się do gruntów nawodnionych
Walce statyczne ogumione *	0,2 do 0,5	6 do 8	0,2 do 0,4	6 do 10	Mało przydatne w gruntach spoistych.
Walce wibracyjne gładkie **	0,4 do 0,7	4 do 8	0,2 do 0,4	3 do 4	Do gruntów spoistych przydatne są walce średnie i ciężkie.
Walce wibracyjne okółkowane **	0,3 do 0,6	3 do 6	0,2 do 0,4	6 do 10	Zalecane do piasków pylastych i gliniastych, pospółek gliniastych i glin piaszczystych.
Zagęszczarki wibracyjne **	0,3 do 0,5	4 do 8	-	-	Zalecane do zasypek wąskich przekopów
Ubijaki szybkouderszące	0,2 do 0,4	2 do 4	0,1 do 0,3	3 do 5	Zalecane do zasypek wąskich przekopów

*) Walce statyczne są mało przydatne w gruntach kamienistych.

**) Wibracyjnie należy zagęszczać warstwy grubości 15 cm, cięższe warstwy należy zagęszczać statycznie.

***) Wartości orientacyjne, właściwe należy ustalić na odcinku próbnym.

4. TRANSPORT

4.1. Ogólne wymagania dotyczące transportu

4.1.1. Ogólne wymagania dotyczące transportu podano w STWiORB D-M 00.00.00, Wymagania ogólne" punkt 4.

4.2. Transport gruntów

4.2.1. Wybór środków transportowych oraz metod transportu powinien być dostosowany do rodzaju gruntu lub materiału, jego objętości, technologii odpajania i załadunku oraz do odległości transportu. Wydajność środków transportowych powinna być ponadto dostosowana do wydajności sprzętu stosowanego do wbudowania gruntu (materiału).

4.2.2. Wykonawca powinien zapewnić minimalizację odległości transportowych przy zachowaniu wymagań projektowych. Organizację transportu mas ziemnych należy

- przeprowadzić z uwzględnieniem zmienności w dostępności dróg i powierzchni do prowadzenia transportu (przemieszczania materiałów do wykonania nasypu).
- 4.2.3. W organizacji transportu mas ziemnych Wykonawca uwzględni: typowe warunki klimatyczne i pogodowe, wymagania wynikające z harmonogramu prac, ograniczenia dotyczące ładunku przez czynniki zewnętrzne (instalacje, konstrukcje, dopuszczalne obciążenia), wymagania ochrony środowiska oraz rodzaj maszyn stosowanych do załadunku, w przypadku samochodów.
- 4.2.4. Należy przestrzegać ograniczeń dotyczących ruchu budowlanego, podanych w punkcie 5.7. STWiORB D-02.01.01. „Roboty ziemne. Wykonanie wykopów” i w punkcie 5.16 STWiORB D-02.03.01. „Roboty ziemne. Wykonywanie nasypów”.
- 4.2.5. Zwiększenie odległości transportu ponad odległości zatwierdzone nie może być podstawą roszczeń Wykonawcy, dotyczących dodatkowej zapłaty za transport.
- 4.2.6. Materiały sypkie należy przewozić w sposób eliminujący możliwość wysypywania, pylenia oraz innego zanieczyszczenia środowiska.
- 4.3. Transport i składowanie geosyntetyków
- 4.3.1. Wykonawca powinien zadbać, aby transport, przenoszenie i przechowywanie geosyntetyków były wykonywane w sposób oraz w warunkach nie powodujących mechanicznych lub chemicznych uszkodzeń.
- 4.3.2. Jeżeli w STWiORB lub w dokumentach Producenta określono wymaganie, dotyczące maksymalnego okresu czasu, w którym geosyntetyk może być poddany oddziaływaniu promieniowania ultrafioletowego i powinien być zakryty poprzez wbudowanie, to geosyntetyki nie zakryte poprzez wbudowanie we wskazanym czasie powinny być usunięte z placu budowy.
5. WYKONANIE ROBÓT
- 5.1. Ogólne zasady dotyczące wykonania robót
- 5.1.1. Ogólne zasady prowadzenia robót podano w STWiORB D-M 00.00.00 "Wymagania Ogólne", punkt 5. Do robót ziemnych odnoszą się w szczególności zapisy dotyczące ochrony środowiska w czasie wykonywania robót oraz zasad postępowania w przypadku odkrycia materiałów niebezpiecznych i stanowisk geologicznych lub archeologicznych.
- 5.1.2. Przed przystąpieniem do wykonywania robót ziemnych należy zakończyć wszelkie roboty przygotowawcze. Zakres robót przygotowawczych i zasady ich wykonania określono w STWiORB „Roboty Przygotowawcze”. Przed rozpoczęciem robót ziemnych Wykonawca dokona obmiaru terenu po zdjęciu warstwy humusu.
- 5.1.3. Roboty ziemne powinny być wykonane zgodnie z Dokumentacją Projektową, zapisami Kontraktu, zapisami STWiORB D-02.01.01. "Roboty ziemne. Wykonanie wykopów" i STWiORB D-02.03.01 "Roboty ziemne. Wykonanie nasypów" oraz poleceniami Inżyniera/Inspektora nadzoru.
- 5.1.4. Przed rozpoczęciem robót ziemnych należy ocenić wpływ warunków atmosferycznych na roboty. Podczas opadów, zależnie od ich intensywności, należy rozważyć wstrzymanie robót ziemnych, prowadzonych w gruntach lub materiałach wrażliwych na działanie wody.

-
- 5.1.5. Na Wykonawcy spoczywa obowiązek wykonania robót ziemnych z zastosowaniem metod odpowiednich do występujących gruntów oraz do materiałów stosowanych do budowy nasypów. Zachowanie przydatności przez grunty i materiały stosowane do budowy nasypów spoczywa na Wykonawcy.
- 5.1.6. Obciążanie nasypów oraz skarp wykopów obciążeniami większymi niż określone w Dokumentacji Projektowej jest niedopuszczalne.
- 5.1.7. Wykonawca musi prowadzić roboty ziemne z uwzględnieniem wymagań, wynikających z przepisów obowiązujących w zakresie ochrony środowiska. Podstawowe czynniki, które należy uwzględnić to: hałas, sposób prowadzenia robót w gruntach lub materiałach stwarzających zagrożenie zanieczyszczeniem środowiska, lub z zastosowaniem takich gruntów lub materiałów, pylenie, ochrona wód gruntowych oraz wpływ wibracji i użycia materiałów wybuchowych na otoczenie, w tym na istniejące obiekty budowlane.
- 5.1.8. Jeżeli w czasie prowadzenia robót ziemnych zostanie stwierdzone występowanie zanieczyszczonych gruntów, materiałów lub wody to Wykonawca przedstawi do akceptacji Inżyniera/Inspektora nadzoru sposób postępowania, obejmujący ich zbadanie, odspojenie, usunięcie, transport i utylizację lub składowanie albo ich remediację na miejscu. Wykonawca uzyska zgodę właściwych organów Ochrony Środowiska, dotyczącą sposobu postępowania z zanieczyszczonymi gruntami, materiałami lub wodą.
- 5.2. Projekt geotechniczny
- 5.2.1. O ile jest wymagane wykonanie Projektu Geotechnicznego budowli ziemnej, to do robót ziemnych związanych z jej wykonaniem można przystąpić po opracowaniu takiego projektu, zgodnie z zasadami określonymi w normie PN-EN 1997-1. Powinny zostać rozwiązane wszystkie elementy projektowe, włączając w to określenie stateczności (z uwzględnieniem wyparcia gruntu spod nasypu), osiadań i zabezpieczenia przeciwerozryjnego budowli ziemnej.
- 5.2.2. Wszystkie wątpliwe lub nierozwiązane kwestie związane z projektowaniem geotechnicznym powinny być jednoznacznie określone przed rozpoczęciem robót ziemnych, a odpowiedzialność za ich rozwiązanie ponosi Wykonawca.
- 5.3. Projekt robót ziemnych
- 5.3.1. Roboty ziemne należy wykonać w planowy sposób, w oparciu o projekt robót ziemnych, który zapewni spełnienie wymagań, wynikających z projektu geotechnicznego. Projekt robót ziemnych musi być ukończony przed ich rozpoczęciem lub przed rozpoczęciem ich wydzielonego etapu, o ile zachodzi taka sytuacja, włączając ocenę dostępnych gruntów i materiałów oraz ich przydatności.
- 5.3.2. Przez projekt robót ziemnych rozumie się określenie procesu wykonania budowli ziemnych, będących przedmiotem Kontraktu, w oparciu o następujące główne elementy: STWiORB, wymagania dla materiału nasypowego, rysunki, bilans mas ziemnych, plan organizacji robót ziemnych, harmonogram robót i ocenę wpływu robót ziemnych na środowisko. Projekt robót ziemnych może zawierać dodatkowo inne elementy, w tym ocenę ryzyka związanego z robotami ziemnymi.
- 5.3.3. Projekt robót ziemnych przedstawi Wykonawca. Forma i zakres projektu robót ziemnych zostaną ustalone między Wykonawcą i Inżynierem/Inspektorem nadzoru. Projekt robót ziemnych podlega zatwierdzeniu przez Inżyniera/Inspektora nadzoru.

-
- 5.4. Zasady wykorzystania gruntów i materiałów do budowy nasypów
- 5.4.1. Grunty uzyskane podczas wykonania wykopów powinny być przez Wykonawcę wykorzystane w maksymalnym stopniu do budowy nasypów. Zakres wykorzystania gruntów z wykopów Wykonawca przedstawi w Projekcie robót ziemnych.
- 5.4.2. Grunty przydatne do budowy nasypów mogą być wywiezione poza teren budowy, za zezwoleniem lub na polecenie Inżyniera/Inspektora nadzoru, tylko wówczas, gdy stanowią nadmiar objętości robót ziemnych i nie zostaną zagospodarowane na placu budowy.
- 5.4.3. Jeżeli grunty przydatne, uzyskane podczas wykonania wykopów, nie będąc nadmiarem objętości robót ziemnych, zostały za zgodą Inżyniera/Inspektora nadzoru wywiezione przez Wykonawcę poza teren budowy z przeznaczeniem innym niż budowa nasypów lub wykonanie prac objętych Kontraktem, Wykonawca jest zobowiązany do dostarczenia na własny koszt równoważnej objętości gruntów przydatnych ze źródeł własnych, zaakceptowanych przez Inżyniera/Inspektora nadzoru.
- 5.4.4. Grunty i materiały nieprzydatne do budowy nasypów, określone w punkcie 2 oraz materiały przydatne po ulepszeniu, które jednak nie są przewidziane do ulepszenia, powinny być wywiezione przez Wykonawcę na odkład. Zapewnienie terenów na odkład należy do obowiązków Wykonawcy, o ile nie określono tego inaczej w Kontrakcie, Wykonawca proponuje i przedstawia do akceptacji Inżyniera/Inspektora nadzoru sposób zagospodarowania gruntów przeznaczonych na odkład wraz z miejscem odkładu. Inżynier/Inspektor nadzoru może nakazać pozostawienie na terenie budowy gruntów, których czasowa nieprzydatność wynika jedynie z powodu zamarznięcia lub nadmiernej wilgotności. Zasady wykonania odkładu określono w punkcie 5.17. WWiORB D-02.03.01. „Roboty ziemne. Wykonanie nasypów.”
- 5.4.5. O ile jest to uzasadnione bilansem robót ziemnych albo innymi względami, do budowy nasypów mogą być wykorzystane materiały odpadowe oraz materiały pochodzące z recyklingu. Zastosowanie takich materiałów wymaga jednoznacznego ustalenia dopuszczalności ich użycia w świetle obowiązujących przepisów prawa oraz wiarygodnego określenia parametrów geotechnicznych, z uwzględnieniem ewentualnej ich zmiany w okresie eksploatacji budowli ziemnej.
- 5.5. Zasady składowania gruntów i materiałów do budowy nasypów
- 5.5.1. Wykonawca powinien we własnym zakresie przygotować i zapewnić oddzielne składowanie gruntów i materiałów przydatnych oraz gruntów i materiałów przydatnych po ulepszeniu przewidzianych do wykorzystania.
- 5.5.2. Składowanie gruntów i materiałów przez Wykonawcę nie może powodować zagrożenia stateczności wykopów i nasypów.
- 5.5.3. Jeżeli Wykonawca tymczasowo składowa grunt lub materiał przydatny, jest zobowiązany chronić je przed negatywnym wpływem czynników atmosferycznych w celu uniknięcia ich degradacji.
- 5.6. Dokładność wykonania wykopów i nasypów
- 5.6.1. Odchylenie osi korpusu ziemnego, w wykopie lub nasypie, od osi projektowanej oraz różnica w stosunku do projektowanych rzędnych robót ziemnych nie może przekraczać wymagań określonych w tablicy 6.1

-
- 5.6.2. Szerokość górnej powierzchni korpusu nie może różnić się od szerokości projektowanej o więcej niż określono to w tablicy 6.1, a krawędzie korony drogi nie powinny mieć wyraźnych załamań w planie.
- 5.6.3. Maksymalne nierówności na powierzchni skarp nie powinny przekraczać 10 cm przy pomiarze łata 3-metrową, albo powinny być spełnione inne wymagania dotyczące nierówności, wynikające ze sposobu umocnienia powierzchni skarpy.
- 5.6.4. W gruntach skalistych wymagania, dotyczące równości powierzchni dna wykopu oraz pochylenia i równości skarp, mogą różnić się od podanych w punktach 5.6.1., 5.6.2. i 5.6.3. i mogą być określone indywidualnie.
- 5.7. Odwodnienie pasa robót ziemnych
- 5.7.1. Niezależnie od budowy urządzeń, stanowiących elementy systemów odwadniających, ujętych w Dokumentacji Projektowej, Wykonawca jest zobowiązany, o ile wymagają tego warunki terenowe, do wykonania urządzeń, które zapewnią skuteczne odprowadzenie wód gruntowych i opadowych poza obszar robót ziemnych tak, aby zabezpieczyć grunty przed przewilgoceniem i nawodnieniem. W tym celu Wykonawca przedstawi projekt odwodnienia placu budowy. Forma i zakres projektu odwodnienia placu budowy zostaną ustalone między Wykonawcą a Inżynierem/Inspektorem nadzoru. Projekt odwodnienia placu budowy podlega zatwierdzeniu przez Inżyniera/Inspektora nadzoru.
- 5.7.2. Wykonawca ma obowiązek takiego wykonywania wykopów i nasypów, aby powierzchni gruntu, skały oraz innych materiałów nadawać w całym okresie trwania robót spadki, zapewniające prawidłowe odwodnienie.
- 5.7.3. Jeżeli wskutek zaniedbania Wykonawcy lub niewłaściwego zaplanowania robót, grunty lub materiały do budowy nasypu ulegną nawodnieniu, które spowoduje ich długotrwałą nieprzydatność, Wykonawca ma obowiązek usunięcia tych gruntów lub materiałów i zastąpienia ich gruntami lub materiałami przydatnymi, na własny koszt bez jakichkolwiek dodatkowych opłat ze strony Zamawiającego za te czynności, jak również za dowieziony grunt lub materiały. Dopuszcza się uzdatnienie przewilgoconych gruntów lub materiałów za zgodą Inżyniera/Inspektora nadzoru, jeżeli zaproponowany przez Wykonawcę sposób jest poprawny technicznie i zapewni przywrócenie właściwości umożliwiających wbudowanie gruntów lub materiałów.
- 5.7.4. Odprowadzenie wód do istniejących zbiorników naturalnych i urządzeń odwadniających musi być poprzedzone uzgodnieniem z odpowiednimi instytucjami i uwzględnione w projekcie odwodnienia placu budowy.
- 5.7.5. Szczegółowe wymagania w zakresie odwodnienia robót ziemnych podczas wykonywania wykopów i nasypów określono w WWiORB D-02.01.01. „Roboty ziemne. Wykonanie wykopów”, punkt 5.5 i w WWiORB D-02.03.01 „Roboty ziemne. Wykonanie nasypów”, punkt 5.
- 5.8. Rowy
- 5.8.1. Rowy boczne i rowy stokowe powinny być wykonane zgodnie z Dokumentacją Projektową i WWiORB.
- 5.8.2. Szerokość dna i głębokość rowu nie mogą różnić się od wymiarów projektowanych o więcej niż 5 cm.
- 5.8.3. Pochylenie podłużne dna rowu nie powinno różnić się od projektowanego o więcej niż 0,05%.

-
- 5.8.4. Dokładność wykonania skarp rowów powinna być zgodna z określoną w punkcie 5.6.
- 5.8.5. Wykonawca jest zobowiązany utrzymywać drożność rowów w czasie realizacji inwestycji w zakresie wynikającym z wpływu robót na funkcjonowanie istniejącego układu odwodnienia.
- 5.9. Układanie geosyntetyków
- 5.9.1. Geosyntetyki należy układać zgodnie z zasadami określonymi w Dokumentacji Projektowej i WWiORB. Jakość użytych geosyntetyków musi być potwierdzona Deklaracją Właściwości Użytkowych oraz innymi dokumentami, określającymi dodatkowe właściwości geosyntetyku, o ile jest to wymagane.
- 5.9.2. Warstwa, na której przewiduje się ułożenie geosyntetyku powinna być równa i pozbawiona ostrych elementów, mogących spowodować uszkodzenie geosyntetyku w czasie układania lub pracy. Metoda układania powinna zapewnić przyleganie geosyntetyku do warstwy, na której jest układany, na całej jej powierzchni. Geosyntetyków nie należy naciągać lub powodować ich zawieszenia na wzniesieniach (garbach) lub nad wklęsłościami terenu. Warstwa geosyntetyków po ułożeniu powinna być pozbawiona fałd, załamań oraz rozdarć.
- 5.9.3. Pasma geosyntetyków, pełniących funkcję warstwy odcinającej albo zbrojenia w podstawie nasypu należy układać łącząc je na zakład, z ewentualnym kotwieniem do podłoża, zgodnie z zasadami określonymi w WWiORB. Jeżeli brak takiej informacji, wówczas Wykonawca proponuje do akceptacji przez Inżyniera/Inspektora nadzoru sposób połączenia pasm geosyntetyku. Wielkość zakładu pasm geosyntetyku, układanych na stabilnym podłożu nie powinna być mniejsza niż 30 cm. W przypadku obniżonej nośności warstwy, na której jest układany geosyntetyk, wielkość zakładu powinna być odpowiednio zwiększona, aby w całym okresie wykonania i eksploatacji budowli ziemnej została zachowana ciągłość warstwy geosyntetyku.
- 5.9.4. Pasma geosyntetyków, pełniących funkcję zbrojenia skarp, należy układać zgodnie z zasadami określonymi w Dokumentacji Projektowej i WWiORB. Konieczna jest jednoznaczna informacja, dotycząca kierunku ułożenia pasm geosyntetyku, z uwzględnieniem kierunku jego produkcji, długości pasm oraz sposobu ich łączenia (na styk, z zakładem lub z odstępem). Jeżeli brak takiej pełnej informacji, zostanie ona uzupełniona przez Projektanta.
- 5.9.5. W przypadku uszkodzenia geosyntetyku, pełniącego funkcję warstwy odcinającej należy, w uzgodnieniu z Inżynierem/Inspektorem nadzoru, przykryć uszkodzone miejsce pasem geosyntetyku na długości i szerokości większej o co najmniej 1 metr od obszaru uszkodzonego.
- 5.9.6. W przypadku uszkodzenia geosyntetyku pełniącego funkcję zbrojenia sposób postępowania należy ustalić w porozumieniu z Projektantem.
- 5.9.7. Nie dopuszcza się ruchu pojazdów bezpośrednio po ułożonych geosyntetykach. Warstwę geosyntetyków należy, niezwłocznie po ułożeniu, przykryć gruntem lub materiałem stosowanym do budowy nasypu. W przeciętnych warunkach minimalna grubość warstwy, ułożonej na warstwie geosyntetyków, umożliwiająca dopuszczenie ruchu pojazdów wynosi 15 cm.
- 5.10. Powierzchnia podłoża gruntowego nawierzchni
- 5.10.1. Szczegółowe wymagania dotyczące robót związanych z ostatecznym ukształtowaniem powierzchni podłoża gruntowego nawierzchni w wykopach i nasypach podano w

- STWiORB D-02.01.01. „Roboty ziemne. Wykonanie wykopów”, punkt 5 i w STWiORB D-02.03.01 „Roboty ziemne. Wykonanie nasypów”, punkt 5.
- 5.10.2. Ostatecznie ukształtowana powierzchnia podłoża gruntowego nawierzchni nie może być narażona na działanie wody i mrozu. Jeżeli warunek ten nie zostanie spełniony, powierzchnia wymaga sprawdzenia i oceny i ewentualnych napraw (powtórne profilowanie i zagęszczenie, stabilizacja, wymiana).
- 5.10.3. Jeżeli występuje warstwa ulepszanego podłoża z gruntu lub materiału antropogenicznego stabilizowanego spoiwem to należy ją wykonać zgodnie z zasadami, określonymi w odpowiednich STWiORB.
- 5.10.4. Jeżeli występuje warstwa ulepszanego podłoża z gruntu niewysadzinowego, materiału antropogenicznego lub mieszanki niezwiązanej to należy ją wykonać zgodnie z zasadami, określonymi w odpowiednich STWiORB.
- 5.11. Wymagania dotyczące zagęszczenia
- 5.11.1. Roboty ziemne należy wykonać w sposób zapewniający uzyskanie wymaganych wskaźników zagęszczenia I_s korpusu ziemnego, określonych w STWiORB. Wskaźnik zagęszczenia należy badać zgodnie z zasadami podanymi w Załączniku 2 i obliczać według wzoru określonego w p. 1.6.48.
- 5.11.2. Wskaźnik zagęszczenia I_s należy określić w odniesieniu do całej objętości nasypu i do głębokości 0,5 metra w podłożu nasypu oraz w wykopach i miejscach zerowych robót ziemnych do głębokości 0,5 metra (gdy brak warstwy ulepszanego podłoża) lub do głębokości równej warstwie ulepszanego podłoża od spodu konstrukcji nawierzchni. Szczegółowe wymagania dotyczące wartości wskaźników zagęszczenia I_s w wykopach podano w STWiORB D-02.01.01. "Roboty ziemne. Wykonanie wykopów". Szczegółowe wymagania dotyczące wartości wskaźników zagęszczenia I_s w nasypach podano w STWiORB D-02.01.03. "Roboty ziemne. Wykonanie nasypów" oraz na rysunkach Z1.1 oraz Z.1.2. w załączniku 1.
- 5.11.3. Dopuszcza się kontrolę i ocenę stanu zagęszczenia warstw gruntów lub materiałów na podstawie wskaźnika odkształcenia I_0 . Dopuszczenie tej metody wymaga potwierdzenia na odcinku próbnym i akceptacji przez Inżyniera/ Inspektora nadzoru wartości wskaźnika odkształcenia, stanowiących kryterium akceptacji stanu zagęszczenia, w odniesieniu do gruntów i materiałów stosowanych w konkretnym przypadku przy czym wartości te nie mogą być wyższe niż maksymalne podane w tabeli 5.1..
- 5.11.4. Wskaźnik odkształcenia należy obliczać według wzoru określonego w p. 1.6.47 na podstawie wartości modułów odkształcenia określonych według zasad podanych w Załączniku 2. Wartości modułów można uznać za miarodajne, jeżeli wilgotność gruntu/materiału warstwy w czasie badania nie jest wyższa od wilgotności jaką miał on w czasie zagęszczania oraz jest od niej niższa nie więcej niż o 2%. W przypadku badania warstwy o wilgotności poza wymienionym przedziałem należy wprowadzić odpowiednie współczynniki korygujące wartości modułów. Zagęszczenie uznaje się za wystarczające, jeżeli jednocześnie jest spełnione wymaganie dotyczące maksymalnej wartości wskaźnika odkształcenia I_0 oraz minimalnej wartości wtórnego modułu odkształcenia E_2 .
- 5.11.5. Maksymalne wartości wskaźnika odkształcenia, w zależności od rodzaju gruntu lub innego materiału w badanej warstwie, określono w Tablicy 5.1. Inżynier/ Inspektor nadzoru może dopuścić stosowanie wartości określonych w Tablicy

5.1 w przypadku niewielkiego zakresu robót i dużej jednorodności gruntu/materiału w ocenianej warstwie, z zastrzeżeniem treści punktu 6.1.3. niniejszych STWiORB.

Tablica 5.1. Maksymalne wartości wskaźnika odkształcenia w drogowych robotach ziemnych

Grunt lub materiał	Maksymalna wartość wskaźnika odkształcenia I_0
Grunty niespoiste oraz wymagane $I_s \geq 1.0$ Grunty niespoiste oraz wymagane $I_s < 1.0$	2,2
Grunty stabilizowane spoiwami do 12h od zakończenia zagęszczania	2,5
Grunty drobnoziarniste o równomiernym uziarnieniu	2,2
Grunty o zróżnicowanym uziarnieniu.	2,0
Grunty kamieniste	3,0
	4,0
Grunty i materiały antropogeniczne	wartość należy określić na podstawie badań

5.11.6. Dopuszcza się ocenę stanu zagęszczenia gruntów i materiałów z zastosowaniem urządzeń do ciągłego pomiaru zagęszczenia na zasadach podanych w STWiORB D 02.03.01 „Wykonywanie nasypów” w p. 5.14.5 i w p.5.14.6, z zastrzeżeniem treści punktu 6.1.3. niniejszych STWiORB.

5.11.7. Inżynier/Inspektor nadzoru może dopuścić zastosowanie w kontroli stanu zagęszczenia gruntów i materiałów lekkiej płyty dynamicznej LPD. Konieczne jest potwierdzenie na odcinku próbnym i akceptacja przez Inżyniera/ Inspektora nadzoru korelacji wartości wskaźnika zagęszczenia I_s z wartościami modułu dynamicznego E_{vd} w odniesieniu do gruntów i materiałów stosowanych w konkretnym przypadku oraz spełnienie zapisów p. 5.12.5. i p. 6.1.3. niniejszych STWiORB. W przypadku stosowania płyt LPD o różnych konstrukcjach korelację należy ustalić dla każdego typu urządzenia.

5.11.8. Inżynier/Inspektor nadzoru może dopuścić zastosowanie wyłącznie do dodatkowej kontroli zagęszczenia nasypów z gruntów niespoistych sond dynamicznych. Procedurę badania oraz interpretacji wyników wskazano w załączniku Z.2.L.

5.12. Wymagania dotyczące nośności

5.12.1. Wartość wtórnego modułu odkształcenia należy kontrolować na powierzchni warstw, w odniesieniu do których określono wymóg dotyczący minimalnej wartości wtórnego modułu odkształcenia E_2 . Szczegółowe wymagania dotyczące wartości wtórnego modułu odkształcenia E_2 w wykopach podano w STWiORB D-02.01.01. "Roboty ziemne. Wykonanie wykopów". Szczegółowe wymagania dotyczące wartości modułu odkształcenia E_2 w nasypach podano w WWiORB D-02.03.01. "Roboty ziemne. Wykonanie nasypów". Schematy z podanymi wartościami w wykopach i w nasypach podano w załączniku 1.

5.12.2. Roboty ziemne należy wykonać w sposób zapewniający uzyskanie nośności podłoża gruntowego nawierzchni, określonej wartością wtórnego modułu odkształcenia E_2 , nie gorszej niż przyjęta w projekcie konstrukcji nawierzchni. Nie dopuszcza się redukcji grubości warstw konstrukcji nawierzchni w przypadku stwierdzenia większej wartości E_2 niż przyjęta w projekcie konstrukcji nawierzchni.

5.12.3. Moduł odkształcenia należy obliczać według wzoru określonego w p. 1.6.20 na podstawie badania według zasad podanych w Załączniku 2. Wartości modułów można

uznać za miarodajne, jeżeli wilgotność gruntu/materiału warstwy w czasie badania nie jest wyższa od wilgotności jaką miał on w czasie zagęszczania oraz jest od niej niższa nie więcej niż o 2%. W przypadku badania warstwy o wilgotności poza wymienionym przedziałem należy wprowadzić odpowiednie współczynniki korygujące wartości modułów.

5.12.4. Alternatywnie dopuszcza się kontrolę i ocenę nośności na powierzchni warstwy gruntu/materiału na podstawie oznaczenia wartości modułu dynamicznego E_{vd} z zastosowaniem lekkiej płyty dynamicznej LPD. Dopuszczenie tej metody wymaga potwierdzenia na odcinku próbnym i akceptacji przez Inżyniera/Inspektora nadzoru korelacji wartości wtórnego modułu odkształcenia E₂, stanowiących kryterium akceptacji nośności, z wartościami modułu dynamicznego E_{vd} w odniesieniu do gruntów i materiałów stosowanych w konkretnym przypadku i określonych z zastosowaniem wybranego typu (konstrukcji) LPD. W przypadku stosowania płyt LPD o różnych konstrukcjach korelację należy ustalić dla każdego typu urządzenia. Metodami badawczymi referencyjnymi dla wskaźnika zagęszczenia oraz wtórnego modułu odkształcenia w każdym przypadku są metody opisane w załącznikach Z2B oraz Z2C.

5.12.5. W przypadku stosowania płyty LPD należy uwzględnić właściwe dla tej metody ograniczenia w zakresie jej stosowalności. Płytę dynamiczną można stosować wyłącznie dla gruntów niespoistych o uziarnieniu do 63 mm. Wartość modułu E_{vd} można uznać za miarodajną, jeżeli wilgotność gruntu/materiału warstwy w czasie badania nie jest niższa o więcej niż 2% w stosunku do wilgotności jaką miał on w czasie zagęszczania. Dopuszczenie badania z zastosowaniem LPD nie może kolidować z zapisami p. 6.1.3. niniejszych STWiORB.

6. KONTROLA JAKOŚCI ROBÓT

6.1. Ogólne wymagania dotyczące kontroli jakości robót

6.1.1. Ogólne wymagania dotyczące kontroli jakości robót podano w STWiORB D-M 00.00.00, Wymagania ogólne".

Badania i pomiary dzielą się na:

- badania i pomiary Wykonawcy – w ramach własnego nadzoru
- badania i pomiary kontrolne – w ramach nadzoru Zamawiającego.

W uzasadnionych przypadkach w ramach badań i pomiarów kontrolnych dopuszcza się wykonanie badań i pomiarów kontrolnych dodatkowych lub badań i pomiarów arbitrażowych.

Badania obejmują:

- pobranie próbek,
- zapakowanie próbek do wysyłki,
- transport próbek z miejsca pobrania do placówki wykonującej badania,
- przeprowadzenie badania,
- sprawozdanie z badań.

Pomiary obejmują terenową weryfikację zrealizowanych robót.

- 6.1.2. Badania i pomiary Wykonawcy – zgodnie z D-M-00.00.00 „Wymagania ogólne”.
Zakres badań i pomiarów Wykonawcy powinien być:
nie mniejszy niż określony w Zakładowej Kontroli Produkcji dla dostarczanych na budowę materiałów i wyrobów budowlanych,
nie mniejszy niż wskazano w niniejszym STWiORB.
- 6.1.3. Podczas kontroli jakości robót badania należy prowadzić zgodnie z metodami i wymaganiami wskazanymi w niniejszych STWiORB. Na wniosek Wykonawcy Inżynier/ Inspektor nadzoru – o ile niniejsze STWiORB nie stanowi inaczej – może dopuścić zastosowanie alternatywnych metod, norm, procedur lub reguł określających sposób wykonania badań terenowych i laboratoryjnych i ocenę ich wyników, o ile alternatywne normy, procedury oraz reguły są zgodne z odpowiednimi zasadami określonymi w niniejszych STWiORB oraz są co najmniej równoważne w odniesieniu do przyszłego bezpieczeństwa konstrukcji, oraz jej użyteczności i trwałości, jakich można byłoby oczekiwać w przypadku zastosowania wymagań wskazanych w niniejszych STWiORB. Każde odstępstwo od wymagań zawartych w niniejszych STWiORB oraz od wymagań określonych w przywołanych normach i procedurach należy szczegółowo uzasadnić i opisać, w szczególności należy poddać ocenie wpływ odstępstwa od wymagań określonych w niniejszych STWiORB, na wyniki poszczególnych badań.
- 6.1.4. Badania i pomiary kontrolne oraz badania i pomiary kontrolne dodatkowe – zgodnie z D-M-00.00.00 „Wymagania ogólne”.
- 6.1.5. Badania i pomiary arbitrażowe – zgodnie z D-M-00.00.00 „Wymagania ogólne”.
- 6.2. Badania i pomiary przed przystąpieniem do robót ziemnych – zgodnie z D-M-00.00.00 „Wymagania ogólne”
- 6.2.1. Przed przystąpieniem do robót ziemnych lub wydzielonego ich etapu należy zweryfikować założenia dotyczące przydatności gruntów i materiałów antropogenicznych do zastosowania jako materiał nasypowy, uwzględniając wymagania określone w punkcie 2 oraz w Dokumentacji Projektowej. Ocenę taką należy przeprowadzać w przypadku każdej zmiany rodzaju lub źródła materiału do wykorzystania jako materiał nasypowy.
- 6.2.2. Przed przystąpieniem do robót Wykonawca powinien:
przedstawić Inżynierowi/Inspektorowi Nadzoru do akceptacji źródła poboru materiałów;
uzyskać wymagane dokumenty, dopuszczające wyroby budowlane do obrotu i powszechnego stosowania (np. stwierdzenie o oznakowaniu materiału znakiem CE lub znakiem budowlanym B, Certyfikat Zgodności ZKP/Stałości Właściwości Użytkowych, deklarację właściwości użytkowych, KOT/EOT, aprobatę techniczną, ew. badania materiałów wykonane przez dostawców itp.),
ew. wykonać własne badania właściwości materiałów przeznaczonych do wykonania robót, określone przez Inżyniera/Inspektora Nadzoru.
- Wszystkie dokumenty oraz wyniki badań Wykonawca przedstawi Inżynierowi/ Inspektorowi Nadzoru do akceptacji.

- 6.2.3. Przed zastosowaniem geosyntetyków w robotach ziemnych, Wykonawca powinien przedstawić Inżynierowi/Inspektorowi nadzoru dokumenty wskazane w ppkt 6.2.2 oraz inne dokumenty, jeżeli konieczność ich przedłożenia wynika z Dokumentacji Projektowej, potwierdzające spełnienie wymagań w zakresie istotnych właściwości, nie ujętych w dokumentach wskazanych w ppkt 6.2.2 (na przykład wytrzymałość długoterminowa geosyntetyku stosowanego jako zbrojenie).
- 6.2.4. W przypadku jeżeli grunty lub materiały antropogeniczne, przewidziane do wykorzystania jako materiał nasypowy będą ulepszone to Wykonawca przed przystąpieniem do robót powinien wykazać, że przewidziana do zastosowania metoda ulepszenia materiałów, pozwala na uzyskanie wymaganych właściwości oraz spełnienie wymagań dotyczących materiału po wbudowaniu.
- 6.2.5. W przypadku warstwy ulepszanego podłoża Wykonawca przed przystąpieniem do jej wykonania przedstawi wszystkie niezbędne dokumenty wynikające z wymagań określonych w STWiORB, dotyczące technologii stosowanej do wykonania tej warstwy, a w razie potrzeby wykona odcinek próbny na polecenie Inżyniera/Inspektora nadzoru.
- 6.3. Badania i pomiary w czasie realizacji robót ziemnych
- 6.3.1. Wykonawca jest zobowiązany do przeprowadzania na bieżąco badań i pomiarów w celu sprawdzania czy jakość wykonanych Robót jest zgodna z postawionymi wymaganiami. Badania powinny być wykonywane z niezbędną starannością, zgodnie z obowiązującymi przepisami i w wymaganym zakresie. Badania Wykonawca powinien wykonywać z częstotliwością gwarantującą zachowanie wymagań dotyczących jakości robót, lecz nie rzadziej niż wskazano to w STWiORB. Wyniki badań będą dokumentowane i archiwizowane przez Wykonawcę. Wyniki badań Wykonawca jest zobowiązany przekazywać Inżynierowi/Inspektorowi nadzoru.
- 6.3.2. W trakcie prowadzenia robót należy sprawdzać na bieżąco odwodnienie korpusu drogowego. Sprawdzenie polega na kontroli zgodności z wymaganiami określonymi w punkcie 5 oraz z Dokumentacją Projektową. Szczególną uwagę należy zwrócić na:
- właściwe ujęcie i odprowadzenie wód opadowych,
 - właściwe ujęcie i odprowadzenie wsiąknięć wodnych,
 - właściwe prowadzenie prac aby nie powodować nawadniania gruntów w wykopie lub w nasypie.
- 6.3.3. Sprawdzenie wykonania skarp polega na sprawdzeniu zgodności robót z wymaganiami dotyczącymi:
- pochyleń i dokładności wykonania skarp określonych w tablicy 6.1., wykonania umocnień
 - powierzchni skarp,
- sformułowanymi w Dokumentacji Projektowej lub w Projekcie Geotechnicznym.
- 6.3.4. Zakres czynności wchodzących w zakres sprawdzenia jakości robót w czasie wykonywania wykopów określono w STWiORB D-02.01.01 „Roboty ziemne. Wykonywanie wykopów”.
- 6.3.5. Szczegółowy zakres czynności wchodzących w zakres sprawdzenia jakości robót w czasie wykonywania nasypów oraz ukopów, dokopów i odkładów, określono w STWiORB D-02.03.01. „Roboty ziemne. Wykonywanie nasypów”.

- 6.4. Badania do odbioru korpusu ziemnego
- 6.4.1. Odbioru korpusu ziemnego dokonuje się na podstawie technicznych dokumentów kontrolnych, zgromadzonych przed przystąpieniem do robót oraz prowadzonych w czasie wykonywania robót ziemnych oraz na podstawie badań i pomiarów wykonanych po zakończeniu wykonania budowli ziemnej, w zakresie wymaganym przez STWiORB.
- 6.4.2. W zakres badań w czasie odbioru budowli ziemnej wchodzi sprawdzenie: technicznych dokumentów kontrolnych, cech geometrycznych budowli ziemnej, zagęszczenia, nośności oraz odwodnienia. Ponadto należy sprawdzić wykonanie i umocnienie skarp, na podstawie wymagań odrębnej STWiORB.
- 6.4.3. Częstotliwość oraz zakres badań i pomiarów cech geometrycznych budowli ziemnej do odbioru robót ziemnych podano w tablicy 6.1.

Tablica 6.1. Częstotliwość oraz zakres badań i pomiarów geometrycznych wykonanych robót ziemnych

Lp.	Badana cecha	Minimalna częstotliwość badań i pomiarów	Tolerancje wykonania robót
1	Szerokości korpusu drogowego	Pomiar taśmą, szablonem, łąką o długości 3 m i poziomą lub niwelatorem, w odstępach co 200 m na prostych, w punktach głównych łuku, co 100 m na łukach o R 100 m co 50 m na łukach o R 100 m oraz w miejscach, które budzą wątpliwości	≤ +5 cm
2	Odchylenie osi korpusu ziemnego		± 5 cm
3	Szerokości dna rowów		± 5 cm
4	Rzędne powierzchni korpusu drogowego		Nie więcej niż -3 cm lub +1 cm
5	Pochylenie skarp		≤ 10% wartości pochylenia
6	Równość górnej powierzchni korpusu drogowego		≤ 3 cm
7	Równość skarp		≤ 10 cm
8	Spadek podłużny powierzchni korpusu drogowego lub dna rowu	Pomiar niwelatorem rzędnych w odstępach co 100 m oraz w punktach wątpliwych	Nie więcej niż -3 cm lub +1 cm
9	Pochylenie poprzeczne górnej powierzchni korpusu drogowego	Pomiar niwelatorem rzędnych w odstępach co 100 m oraz w punktach wątpliwych	±0,5%

*) Jeżeli długość elementu podlegającego odbiorowi jest mniejsza niż 1 km, to określając wartość średnią należy uwzględnić wyniki wszystkich pomiarów

- 6.4.4. Zagęszczenie materiału nasypowego, gruntu podłoża pod nasypem oraz podłoża gruntowego nawierzchni w wykopie określa się na podstawie wskaźnika zagęszczenia I_s . Badanie wskaźnika zagęszczenia należy przeprowadzić zgodnie z zasadami określonymi w p. 5.11.1 i 5.11.2 niniejszych STWiORB. W raporcie z badań należy podać wskaźnik zagęszczenia oraz wilgotność badanego gruntu. Wykonawca do odbioru budowli ziemnej przedstawi wyniki badań wskaźnika zagęszczenia każdej warstwy. Częstotliwość badań wskaźnika zagęszczenia powinna być następująca:

W wykopach i dla górnej warstwy nasypu – nie mniej niż 1 badanie na każde 1000 m² powierzchni zagęszczonej warstwy, jednak co najmniej 2 badania na dziennej działce roboczej.

Dla pozostałych partii nasypu – nie mniej niż 1 badanie na każde 2000 m² powierzchni zagęszczonej warstwy, jednak co najmniej 2 badania na dziennej działce roboczej.

Ponadto badanie wskaźnika zagęszczenia należy wykonać w miejscach wątpliwych wskazanych przez Inżyniera/Inspektora nadzoru. Należy ocenić zgodność wyników badania z wymaganiami STWiORB opracowanych na podstawie niniejszych STWiORB. Kryterium akceptacji zbioru wyników badań wskaźnika zagęszczenia musi być określone w STWiORB.

6.4.5. Jeżeli dopuszczono kontrolę zagęszczenia na podstawie wskaźnika odkształcenia I_0 to wymaga się aby częstotliwość badań była nie mniejsza niż określono w punkcie 6.4.4. w odniesieniu do badania wskaźnika zagęszczenia I_s .

6.4.6. Nośność należy badać na powierzchni warstw, określonych w Dokumentacji Projektowej. Nośność określa się na podstawie wartości wtórnego modułu odkształcenia E_2 . Badanie modułu odkształcenia E_2 należy przeprowadzić zgodnie z zasadami określonymi w p. 5.12.3 niniejszych WWiORB. Wykonawca do odbioru budowli ziemnej przedstawi wyniki badań nośności podłoża pod nasypem oraz na powierzchni tych warstw, które zostały zakryte wyżej leżącymi warstwami do czasu przeprowadzenia odbioru budowli ziemnej. Nośność na powierzchni podłoża gruntowego nawierzchni może być określona przed lub podczas odbioru budowli ziemnej. Częstotliwość badań nośności powinna być następująca:

Nie mniej niż jeden raz na 1000 m² powierzchni w przypadku badania na powierzchni podłoża gruntowego nawierzchni,

Nie mniej niż jeden raz na 2000 m² powierzchni w pozostałych przypadkach, W miejscach wskazanych przez Inżyniera/Inspektora nadzoru.

6.4.7. Za zgodą Inżyniera/Inspektora nadzoru dopuszcza się stosowanie innych metody do oceny stanu zagęszczenia i nośności wykonanych warstw, po skorelowaniu tych metod z metodami określonymi w niniejszych STWiORB, dla warunków wynikających ze stosowanych w robotach ziemnych gruntów i materiałów antropogenicznych. Zasady stosowania innych metod określono w niniejszych STWiORB w punktach 5.11., 5.12. oraz 6.1.3. Zasady wykonania odcinka próbnego określono w STWiORB D-02.03.01. „Roboty ziemne. Wykonanie nasypów”, w punkcie 5.15.

6.5. Sprawdzenie wykonania ukopu, dokopu i odkładu

6.5.1. Sprawdzenie wykonania ukopu lub dokopu polega na skontrolowaniu zgodności robót i wykonanego ukopu lub dokopu z wymaganiami sformułowanymi w Dokumentacji Projektowej i STWiORB opracowanych na podstawie niniejszych STWiORB. W trakcie kontroli należy zwrócić szczególną uwagę na sprawdzenie:

zgodności i rodzaju gruntu z Dokumentacją Projektową,

zachowania kształtu zboczy, zapewniającego ich stateczność, odwodnienia,

zagospodarowania terenu po zakończeniu eksploatacji ukopu.

6.5.2. Sprawdzenie wykonania odkładu polega na sprawdzeniu zgodności robót i wykonanego odkładu z wymaganiami sformułowanymi w Dokumentacji Projektowej i STWiORB. W trakcie kontroli należy zwrócić szczególną uwagę na sprawdzenie:

prawidłowe usytuowanie i kształt geometryczny odkładu,

odpowiednie wbudowanie gruntu,

odwodnienie,

właściwe zagospodarowanie odkładu.

7. OBMIAR ROBÓT

7.1. Ogólne zasady obmiaru robót

7.1.1. Ogólne zasady obmiaru robót podano w STWiORB D-M 00.00.00 "Wymagania Ogólne" punkt. 7

7.2. Jednostka obmiarowa

7.3.1. Jednostką obmiarową jest metr sześcienny [m³] wykonanych robót ziemnych.

8. ODBIÓR ROBÓT

8.1. Ogólne zasady odbioru robót

8.1.1. Ogólne zasady odbioru robót podano w STWiORB D-M 00.00.00 „Wymagania Ogólne” punkt 8.

8.1.2. Roboty ziemne uznaje się za wykonane zgodnie z Dokumentacją Projektową, STWiORB i wymaganiami Inżyniera/Inspektora Nadzoru, jeżeli wszystkie pomiary i badania wg pkt. 5 i 6 niniejszych STWiORB dały wyniki pozytywne.

8.1.3. Do odbioru ostatecznego uwzględniane są wyniki badań i pomiarów kontrolnych, badań i pomiarów kontrolnych dodatkowych oraz badań i pomiarów arbitrażowych do wyznaczonych odcinków częściowych.

8.2. Odbiór robót zanikających lub ulegających zakryciu

8.2.1. Odbiór tych robót powinien być zgodny z wymaganiami punktu 8.2 STWiORB D-M- 00.00.00 "Wymagania Ogólne" oraz niniejszych STWiORB.

8.2.2. Gotowość danej części robót do odbioru zgłasza Wykonawca wpisem do Dziennika Budowy i jednoczesnym powiadomieniem Inżyniera/Inspektora Nadzoru. Odbiór będzie przeprowadzony niezwłocznie, nie później jednak niż w ciągu 3 dni od daty zgłoszenia wpisem do Dziennika Budowy i powiadomienia o tym fakcie Inżyniera/Inspektora Nadzoru.

8.2.3. Jakość i ilość robót ulegających zakryciu ocenia Inżynier/Inspektor Nadzoru na podstawie dokumentów zawierających komplet wyników badań laboratoryjnych i w oparciu o przeprowadzone pomiary.

8.3. Odbiór częściowy

8.3.1. Odbiór częściowy polega na ocenie ilości i jakości wykonanych części robót. Odbioru częściowego robót dokonuje się wg zasad jak przy odbiorze ostatecznym robót. Odbioru robót dokonuje Inżynier/Inspektor Nadzoru.

8.4. Odbiór ostateczny

8.4.1. Roboty objęte niniejszymi WWIORB podlegają odbiorowi na zasadzie robót zanikających i ulegających zakryciu, który jest dokonywany na podstawie wyników pomiarów, badań i oceny wizualnej.

- 8.4.2. Do odbioru Wykonawca przedstawia wszystkie dokumenty z bieżącej kontroli jakości robót oraz Dokumentację Projektową z naniesionymi zmianami i uzupełnieniami dokonanymi w trakcie robót (dokumentację powykonawczą).
- 8.4.3. Podstawą odbioru ostatecznego jest pisemne stwierdzenie przez Inspektora Nadzoru w Dzienniku Budowy zakończenia wszystkich robót związanych z niniejszymi WWIORB, a także spełnienie wymagań określonych w dokumentacji projektowej i niniejszych Warunków Wykonania.
- 8.5. Zasady postępowania z wadliwie wykonanymi robotami
- 8.5.1. Jeżeli wystąpią wyniki negatywne dla materiałów i robót (nie spełniające wymagań określonych w STWiORB i opracowanych na ich podstawie STWiORB), to Inżynier/Inspektor Nadzoru/Zamawiający wydaje Wykonawcy polecenie przedstawienia programu naprawczego, chyba że na wniosek jednej ze stron kontraktu zostaną wykonane badania lub pomiary arbitrażowe (zgodnie z pkt. 6.1.5 niniejszego STWiORB), a ich wyniki będą pozytywne. Wykonawca w programie tym jest zobowiązany dokonać oceny wpływu na trwałość, przedstawić sposób naprawienia wady lub wnioskować o zredukowanie ceny kontraktowej.
- 8.5.2. Na zastosowanie programu naprawczego wyraża zgodę Inżynier/Inspektor Nadzoru/Zamawiający.
- 8.5.3. W przypadku braku zgody Inżyniera/Inspektora Nadzoru/Zamawiającego na zastosowanie programu naprawczego wszystkie materiały i roboty nie spełniające wymagań podanych w odpowiednich punktach STWiORB zostaną odrzucone. Wykonawca wymieni materiały na właściwe i wykona prawidłowo roboty na własny koszt.
- 8.5.4. Jeżeli wymiana materiałów niespełniających wymagań lub wadliwie wykonane roboty spowodują szkodę w innych, prawidłowo wykonanych robotach, to również te roboty powinny być ponownie wykonane przez Wykonawcę na jego koszt.
9. PODSTAWA PŁATNOŚCI
- 9.1. Ogólne ustalenia dotyczące podstawy płatności
- 9.1.1. Ogólne ustalenia dotyczące podstawy płatności podano w STWiORB D-M 00.00.00 „Wymagania Ogólne” punkt 9.
- 9.2. Cena jednostki obmiarowej
- 9.2.1. Zakres czynności objętych ceną jednostkową podano w STWiORB D-02.01.01 „Wykonanie wykopów” oraz STWiORB D-02.03.01 „Wykonanie nasypów” punkt 9.

10. PRZEPISY ZWIĄZANE

10. 1. Normy

L.p.	Nr normy	Tytuł normy
1	PN-EN ISO 14688-1	Badania geotechniczne. Oznaczanie i klasyfikowanie gruntów. Część 1: Oznaczanie i opis.

-
- 2 PN-EN ISO 14688-2 Badania geotechniczne. Oznaczenie i klasyfikowanie gruntów. Część 2: Zasady klasyfikowania.
 - 3 PN-EN ISO 14689-2 Rozpoznanie i badania geotechniczne. Oznaczenie opis i klasyfikacja skał.
 - 4 PN-EN ISO 17892-1 Rozpoznanie i badania geotechniczne. Badania laboratoryjne gruntów. Część 1: Oznaczenie wilgotności naturalnej.
 - 5 PN-EN ISO 17892-4 Rozpoznanie i badania geotechniczne. Badania laboratoryjne gruntów. Część 4: Badanie uziarnienia gruntów.
 - 6 PN-EN ISO 17892-1 Rozpoznanie i badania geotechniczne. Badania laboratoryjne gruntów. Część 11: Badanie filtracji przy stałym i zmiennym gradiencie hydraulicznym.
 - 7 PN-EN ISO 17892-12 Rozpoznanie i badania geotechniczne. Badania laboratoryjne gruntów. Część 12: Oznaczenie granic Atterberga.
 - 8 PN-B-04481:1988Grunty budowlane. Badania próbek gruntów
 - 9 BN-77/8931-12Oznaczenie wskaźnika zagęszczenia gruntu
 - 10 PN-S-02205:1998Drogi samochodowe. Roboty ziemne. Wymagania i badania.
 - 11 BN-64/8931-01Drogi samochodowe. Oznaczenie wskaźnika piaskowego
 - 12 PN-60/B-04493Oznaczenie kapilarności biernej.
 - 13 PN-55/B04492 Grunty budowlane. Badania właściwości fizycznych. Oznaczenie wskaźnika wodoprzepuszczalności.
 - 14 PN-EN-13285 Mieszanki niezwiązane. Wymagania.
 - 15 PN-EN 933-1 Badania geometrycznych właściwości kruszyw. Część 1: Oznaczenie składu ziarnowego. Metoda przesiewania.
 - 16 PN-EN 933-8 Badania geometrycznych właściwości kruszyw. Część 8: Ocena zawartości drobnych cząstek. Badanie wskaźnika piaskowego.
 - 17 PN-EN 1097-5 Badanie mechanicznych i fizycznych właściwości kruszyw. Część 5: Oznaczenie zawartości wody przez suszenie w suszarce z wentylacją.
 - 18 PN-EN 13286-2Mieszanki niezwiązane i związane hydraulicznie. Część 2: Metody badań laboratoryjnych gęstości na sucho i zawartości wody. Zagęszczanie metodą Proctora.
 - 19 PN-EN 13286-47Mieszanki niezwiązane i związane hydraulicznie. Część 47: Metoda badania do określenia kalifornijskiego wskaźnika nośności, natychmiastowego wskaźnika nośności i pęcznienia liniowego
 - 20 PN-EN-14227-10Mieszanki związane spoiwem hydraulicznym. Specyfikacja. Część 10. Grunty stabilizowane cementem.

- | | | |
|----|-------------------|---|
| 21 | PN-EN-14227-11 | Mieszanki związane spoiwem hydraulicznym. Specyfikacja. Część 11. Grunty stabilizowane wapnem |
| 22 | PN-EN-14227-12 | Mieszanki związane spoiwem hydraulicznym. Specyfikacja. Część 12. Grunty stabilizowane żużlem |
| 23 | PN-EN-14227-13 | Mieszanki związane spoiwem hydraulicznym. Specyfikacja. Część 13. Grunty stabilizowane hydraulicznym spoiwem drogowym. |
| 24 | PN-EN-14227-14 | Mieszanki związane spoiwem hydraulicznym. Specyfikacja. Część 14. Grunty stabilizowane popiołami lotnymi |
| 25 | PN-EN ISO 10318-1 | Geosyntetyki. Część 1: Terminy i definicje. |
| 26 | PN-EN ISO 13251 | Geotekstylii i wyroby pokrewne. Właściwości wymagane w odniesieniu do wyrobów stosowanych w robotach ziemnych, fundamentowaniu i konstrukcjach oporowych. |
| 27 | PN-EN 1997-1 | Eurokod 7. Projektowanie geotechniczne . Część 1: Zasady ogólne. |
| 28 | PN-EN 1997-2 | Eurokod 7. Projektowanie geotechniczne . Część 2: Rozpoznanie i badanie podłoża gruntowego. |
| 29 | PN-EN 1744-1 | Badania chemicznych właściwości kruszyw .Analiza chemiczna |

10.2. Inne dokumenty

- | L.p. | Tytuł |
|------|--|
| 1 | ZTV E-StB Zusätzliche Technische Vertragsbedingungen und Richtlinien für Erdarbeiten im Straßenbau. Wydanie 2017. |
| 2 | Wytyczne wykonywania badań podłoża gruntowego na potrzeby budownictwa drogowego. Załącznik do zarządzenia nr 22 Generalnego Dyrektora Dróg Krajowych i Autostrad z dnia 27.06.2019 r., |
| 3 | Instrukcja badań podłoża gruntowego budowli drogowych i mostowych, IBDiM, Warszawa, 1998. |
| 4 | Wytyczne wzmocnienia podłoża gruntowego w budownictwie drogowym, IBDiM, Warszawa 2002. |
| 5 | Katalog typowych konstrukcji nawierzchni sztywnych. Załącznik do zarządzenia Nr 30 Generalnego Dyrektora Dróg Krajowych i Autostrad z dnia 16.06.2014 r. |
| 6 | Katalog typowych konstrukcji nawierzchni podatnych i półsztywnych. Załącznik do zarządzenia Nr 31 Generalnego Dyrektora Dróg Krajowych i Autostrad z dnia 16.06.2014 r. |

- 7 Rozporządzenie Ministra Transportu, Budownictwa i Gospodarki Morskiej z dnia 25 kwietnia 2012 r. w sprawie ustalania geotechnicznych warunków posadawiania obiektów budowlanych.

ZAŁĄCZNIK 1

Z1.A. Wymagany wskaźnik zagęszczania w nasypach i w wykopach.

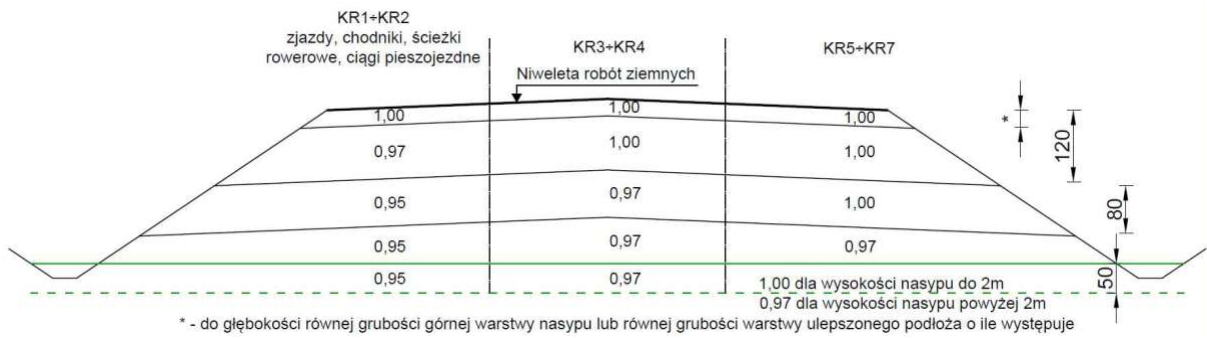

Rysunek Z1.1. Nasyp

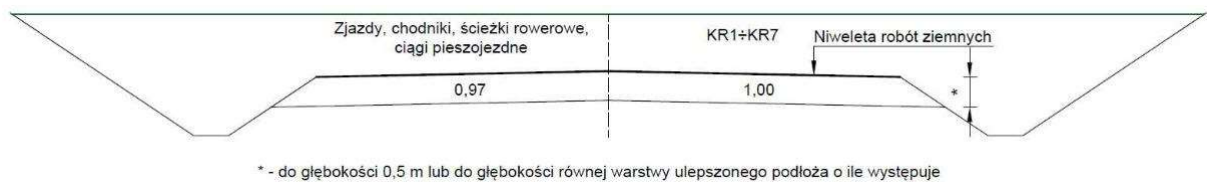

Rysunek Z1.2. Wykop i miejsca zerowe robót ziemnych

Z1.B. Nośność

1. Podane schematy uwzględniają typowe rozwiązania występujące w KTKNPIP oraz w KTKNS.
2. W przypadku rozwiązań indywidualnych wymagania dla nośności należy określić w Dokumentacji Technicznej.
3. Oznaczenia:

GWN	górna warstwa nasypu,
UPG	ulepszone podłoże gruntowe,
H(GWN)	grubość górnej warstwy nasypu,
H(UPG)	grubość warstwy ulepszonego podłoża gruntowego.

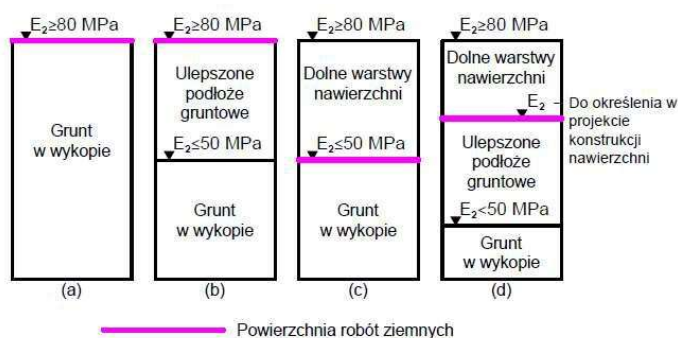

Rysunek Z1.3. Nośność dla wykopów dla kategorii ruchu KR1-KR2

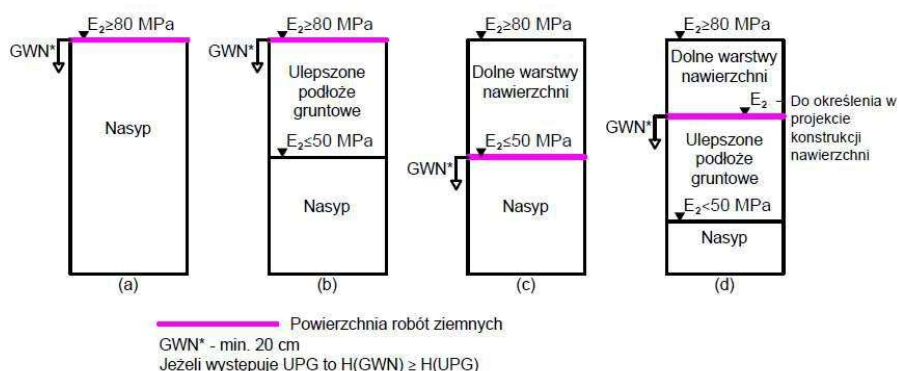

Rysunek Z1.4. Nośność dla nasypów dla kategorii ruchu KR1-KR2

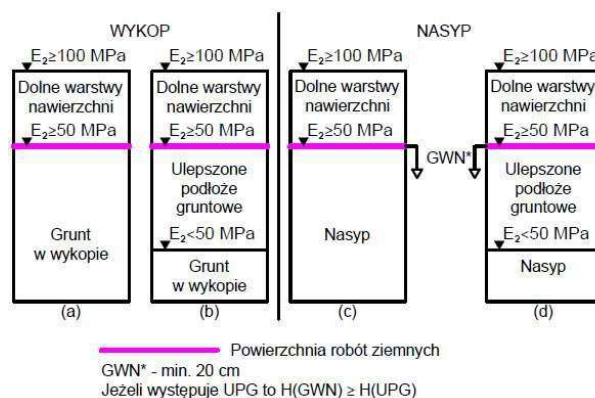

Rysunek Z1.5. Nośność dla wykopów i nasypów dla kategorii ruchu KR3-KR4

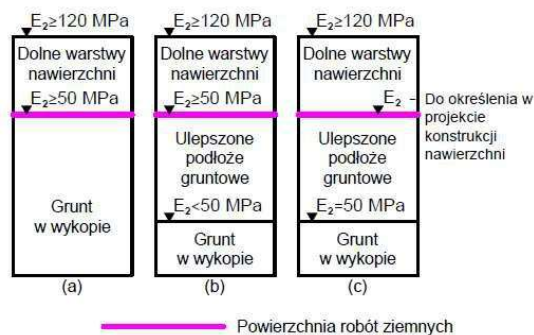

Rysunek Z1.6. Nośność dla wykopów dla kategorii ruchu KR5-KR7

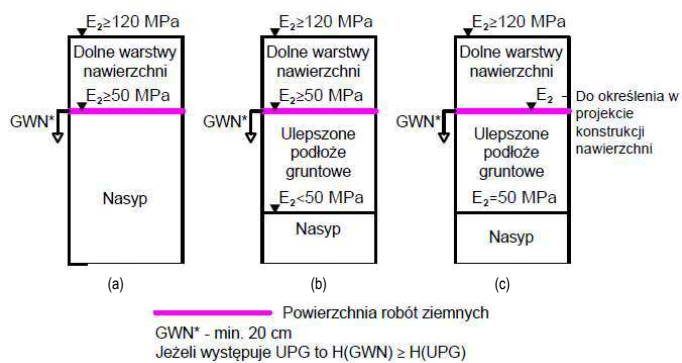

Rysunek Z1.7. Nośność dla nasypów dla kategorii ruchu KR5-KR7

ZAŁĄCZNIK 2

METODY WYKONANIA BADAŃ KONTROLNYCH W ROBOTACH ZIEMNYCH

- Z2.A OZNACZANIE WILGOTNOŚCI OPTYMALNEJ I MAKSYMALNEJ GĘSTOŚCI OBJĘTOŚCIOWEJ SZKIELETU (BADANIE PROCTORA)
- Z2.B OZNACZANIE WSKAŹNIKA ZAGĘSZCZENIA
- Z2.C OZNACZANIE MODUŁU ODKSZTAŁCENIA PODŁOŻA PRZEZ OBCIĄŻENIE PŁYTA (POD OBCIĄŻENIEM STATYCZNYM)
- Z2.D OZNACZANIE MODUŁU ODKSZTAŁCENIA PODŁOŻA POD OBCIĄŻENIEM DYNAMICZNYM LEKKĄ PŁYTA LPD
- Z2.E OZNACZANIE WSKAŹNIKA NOŚNOŚCI CBR I PEĆZNIENIA LINIOWEGO
- Z2.F OZNACZANIE WSKAŹNIKA PIASKOWEGO
- Z2.G OZNACZANIE WILGOTNOŚCI
- Z2.H OZNACZANIE UZIARNIENIA
- Z2.I OZNACZANIE GRANICY PLASTYCZNOŚCI W_p I GRANICY PŁYNNOSCI W_L
- Z2.J OZNACZANIE WSPÓŁCZYNNIKA WODOPRZEPUSZCZALNOŚCI k
- Z2.K OZNACZANIE ZAWARTOŚCI SUBSTANCJI ORGANICZNYCH
- Z2.L POŚREDNIE OZNACZANIE WSKAŹNIKA ZAGĘSZCZENIA NA PODSTAWIE STOPNIA ZAGĘSZCZENIA OKREŚLONEGO W BADANIU SONDĄ DYNAMICZNĄ

UWAGA:

Uwzględniając zróżnicowanie gruntów i materiałów, które mogą być zastosowane w robotach ziemnych kontrola właściwości może być oparta o zastosowanie metod badań określonych w odniesieniu do gruntów, kruszyw lub do mieszanek. Metoda badania określonej właściwości konkretnego gruntu/materiału zostanie wybrana na podstawie Załącznika 2 i przedstawiona przez Wykonawcę do akceptacji Inżyniera/Inspektora nadzoru.

Dopuszcza się stosowanie innych metod kontroli niż wskazane w niniejszych WWiORB pod warunkiem spełnienia warunków określonych w punkcie 6.1.3. niniejszych WWiORB.

Z2.A OZNACZANIE WILGOTNOŚCI OPTYMALNEJ I MAKSYMALNEJ GĘSTOŚCI OBJĘTOŚCIOWEJ SZKIELETU (BADANIE PROCTORA)

Procedura badania wilgotności optymalnej i maksymalnej gęstości objętościowej szkieletu gruntów zawarta jest w normie PN-B-04481:1988 w punkcie 8.

Procedura badania wilgotności optymalnej i maksymalnej gęstości objętości szkieletu mieszanek kruszyw zawarta jest w normie PN-EN 13286-2.

W oznaczeniu wilgotności optymalnej i maksymalnej gęstości objętościowej szkieletu gruntów i mieszanek kruszyw oraz wartości wskaźnika zagęszczenia I_s należy stosować badanie Proctora i energię zagęszczania dobraną odpowiednio do stosowanej metody badawczej.

Z2.B OZNACZANIE WSKAŹNIKA ZAGĘSZCZENIA

Procedura oznaczania wskaźnika zagęszczenia I_s zawarta jest w normie BN-77/8931-12. Maksymalną gęstość objętościową szkieletu należy określić według procedury wskazanej w załączniku Z2.A.

Z2.C OZNACZANIE MODUŁU ODKSZTAŁCENIA PODŁOŻA PRZEZ OBCIĄŻENIE PŁYTĄ (POD OBCIĄŻENIEM STATYCZNYM)

Procedura oznaczania modułu odkształcenia podłoża z zastosowaniem płyty obciążonej statycznie zawarta jest w załączniku B do normy PN-S-02205:1988.

Oznaczenie modułu odkształcenia odnosi się do nośności warstwy w chwili przeprowadzenia badania. Wartość modułu można uznać za miarodajną w odniesieniu do kryteriów określonych w WWiORB, jeżeli wilgotność gruntu/materiału warstwy w czasie badania nie jest wyższa od wilgotności jaką miał on w czasie zagęszczania oraz jest od niej niższa nie więcej niż o 2%. W przypadku badania warstwy o wilgotności poza wymienionym przedziałem należy wprowadzić odpowiednie współczynniki korygujące wartość modułu.

Z2.D OZNACZANIE MODUŁU ODKSZTAŁCENIA PODŁOŻA POD OBCIĄŻENIEM DYNAMICZNYM LEKKĄ PŁYTĄ (LPD).

Badanie Lekką Płytą Dynamiczną (LPD) można stosować wyłącznie w kontroli warstw wykonanych z gruntów i materiałów niespoistych. Należy stosować płytę o średnicy 30 cm. Stosowanie płyty o innej średnicy jest możliwe pod warunkiem spełnienia warunków określonych w punkcie 6.1.3. niniejszych WWiORB.

Głębokość oddziaływania LPD jest równa średnicy płyty. Oznacza to, że w przypadku stosowania płyty o średnicy 30 cm nie należy poddawać badaniu warstw grubszych niż 30 cm. W przypadku badania warstw cieńszych niż średnica płyty należy wykluczyć możliwość wpływu warstwy leżącej niżej na wynik oznaczenia.

Oznaczenie modułu odkształcenia odnosi się do nośności warstwy w chwili przeprowadzenia badania. Wartość modułu można uznać za miarodajną w odniesieniu do kryteriów określonych w WWiORB, jeżeli wilgotność gruntu/materiału warstwy w czasie badania nie jest wyższa od wilgotności jaką miał on w czasie zagęszczania oraz jest od niej niższa nie więcej niż o 2%. W przypadku badania warstwy o wilgotności poza wymienionym przedziałem należy wprowadzić odpowiednie współczynniki korygujące wartość modułu.

Stosowane urządzenie musi mieć ważny dokument certyfikacji. Uwzględniając zróżnicowanie

konstrukcyjne urządzeń pomiarowych, określanych jako Lekka Płyta Dynamiczna (LPD) w kontroli warstwy należy stosować jeden typ urządzenia. Należy ściśle przestrzegać procedury oznaczania modułu odkształcenia podłoża pod obciążeniem dynamicznym, określonej przez producenta w instrukcji stosowania urządzenia.

Badanie LPD może być wykorzystane jako pośrednia metoda oceny zagęszczenia i/lub nośności warstwy na podstawie zaakceptowanych przez Inżyniera/Inspektora nadzoru korelacji wartości dynamicznego modułu odkształcenia E_{vd} z wartościami wskaźnika zagęszczenia I_s i/lub wtórnego modułu odkształcenia E_2

Z2.E OZNACZANIE WSKAŹNIKA NOŚNOŚCI CBR I PĘCZNIENIA LINIOWEGO

Procedura badania wskaźnika nośności CBR i pęcznienia liniowego gruntów zawarta jest w załączniku A do normy PN-S-02205:1988.

Procedura badania wskaźnika nośności CBR i pęcznienia liniowego mieszanek kruszyw zawarta jest w normie PN-EN 13286-47. Wilgotność materiału do uformowania próbek należy określić według zasady podanej w załączniku A do normy PN-S-02205:1988. W czasie pomiaru pęcznienia próbkę należy nasycać wodą przez 4 doby. Projektant określi jakie obciążenie zastosować na czas pęcznienia próbki.

Z2.F OZNACZANIE WSKAŹNIKA PIASKOWEGO

Procedura oznaczenia wskaźnika piaskowego gruntów WP zawarta jest w normie BN-64/8931-01.

Możliwe jest zastosowanie do gruntów badania wskaźnika piaskowego SE_4 według normy PN-EN 933-8, odnoszącej się do kruszyw, pod warunkiem określenia kryterium oceny wyniku oznaczenia dla nowej normy.

Procedura oznaczenia wskaźnika piaskowego kruszyw (mieszanek kruszyw) zawarta jest w normie PN-EN 933-8. Należy stosować badanie wskaźnika piaskowego SE_4 .

Z2.G OZNACZANIE WILGOTNOŚCI

Procedura oznaczenia wilgotności gruntów zawarta jest w normie PN-B-04481:1988 lub w PN-EN ISO 17892-1. Procedura oznaczenia wilgotności mieszanek kruszyw zawarta jest w normie PN-EN 1097-5.

Z2.H OZNACZANIE UZIARNIENIA

Procedura oznaczenia uziarnienia gruntów zawarta jest w normie PN-88/B-04481 lub w PN-EN ISO 17892-4. Procedura oznaczenia uziarnienia mieszanek kruszyw zawarta jest w normie PN-EN 933-1.

Z2.I OZNACZANIE GRANICY PLASTYCZNOŚCI W_p I GRANICY PŁYNNOSCI W_L .

Procedura oznaczenia granicy plastyczności W_p i granicy płynności W_L (granice Atterberga) gruntów drobnoziarnistych (spoiстых) jest określona w normie PN-B-04481:1988 lub w PN-EN ISO 17892-12.

Na podstawie wartości granicy plastyczności W_p i granicy płynności W_L określa się wskaźnik

plastyczności $I_P = W_L - W_P$, charakteryzujący plastyczność (spistość) gruntu.

Z2.J OZNACZANIE WSPÓŁCZYNNIKA FILTRACJI k

W przypadku stosowania kryteriów odnoszących się do wartości współczynnika filtracji k , określonych według metody zawartej w normie PN-55/B-04492, należy stosować procedurę badania próbek i oznaczenia współczynnika filtracji k , określoną w tej normie.

Dopuszcza się pośrednią metodę oceny właściwości filtracyjnych gruntów gruboziarnistych (wg klasyfikacji PN-EN ISO 14688-2) na podstawie obliczenia współczynnika filtracji k z zastosowaniem wzoru amerykańskiego USBSC:

$$k = 0,0036 \times d_{20}^{2,3}$$

gdzie:

k współczynnik filtracji [m/s]

d_{20} średnica zastępcza [mm], odpowiadająca zawartości 20% ziaren na krzywej uziarnienia gruntu.

Stosowanie w badaniu próbek gruntów procedury oznaczenia współczynnika filtracji k , zawartej w normie PN-EN ISO 17892-11 wymaga stosowania wymagań określonych w odniesieniu do tej metody badania. Możliwe jest zweryfikowanie lub potwierdzenia kryterium oceny określonego na podstawie badania według normy PN-55/B-04492.

Z2.K OZNACZANIE ZAWARTOŚCI SUBSTANCJI ORGANICZNYCH

Procedura oznaczenia zawartości substancji organicznych zawarta jest w normie PN-B-04481:1988 lub w normie PN-EN 1744-1. Metodą referencyjną jest procedura zawarta w normie PN-B-04481:1988

Z2.L POŚREDNIE OZNACZANIE WSKAŹNIKA ZAGĘSZCZENIA NA PODSTAWIE STOPNIA ZAGĘSZCZENIA OKREŚLONEGO W BADANIU SONDĄ DYNAMICZNĄ

Do dodatkowej kontroli zagęszczenia nasypów wykonanych z gruntów niespoistych można stosować sondy dynamiczne. Procedura wykonywania badania sondą dynamiczną zawarta jest w normie PN-B-04452. Orientacyjną wartość wskaźnika zagęszczenia I_s można określić na podstawie zależności korelacyjnej:

$$I_s = 0,818 \times (0,958 - 0,174)$$

gdzie:

I_D stopień zagęszczenia gruntów niespoistych wyznaczony w oparciu o liczbę uderzeń młota (N_k) potrzebną do zagłębienia końcówki o 0,1 m (sondy DPL, DPM), 0,2 m (DPSH) na podstawie wzorów:

DPL	$I_D = 0,071 + 0,429 \lg N_k$
DPM	$I_D = 0,176 + 0,431 \lg N_k$
DPH	$I_D = 0,271 + 0,441 \lg N_k$
DPSH	$I_D = 0,196 + 0,441 \lg N_k$

Wyniki sondowania należy interpretować dopiero poniżej głębokości krytycznej (t_c) wynoszącej dla sondy DPL $t_c=0,6$ m, dla sond DPM oraz DPH $t_c=1,0$ m, dla sondy DPSH $t_c=1,5$ m.

1. WSTĘP

1.1. Nazwa zadania

Przebudowy dróg gminnych ulic: Parkowa, Ogrodowa, Krótka, Grzybowa, Sucha, Łąkowa, Brzozowa, Polna, Świerkowa, Z. Herberta, Leśna, Wąska, Nadrzeczna, sięgacze od ul. Piaskowej, sięgacz do ul. Południowej, łącznik ul. Piaskowej i Szlacheckiej w miejscowości Sucha, gmina Białobrzegi.

1.2. Przedmiot STWiORB

Przedmiotem niniejszych Warunków Wykonania i Odbioru Robót Budowlanych (STWiORB) są wymagania dotyczące wykonania i odbioru wykopów.

1.3. Zakres stosowania STWiORB

Specyfikacji Technicznych Wykonania i Odbioru Robót Budowlanych (STWiORB).

1.4. Informacje ogólne o terenie budowy

Przebudowy dróg gminnych ulic: Parkowa, Ogrodowa, Krótka, Grzybowa, Sucha, Łąkowa, Brzozowa, Polna, Świerkowa, Z. Herberta, Leśna, Wąska, Nadrzeczna, sięgacze od ul. Piaskowej, sięgacz do ul. Południowej, łącznik ul. Piaskowej i Szlacheckiej w miejscowości Sucha, gmina Białobrzegi.

1.5. Nazwy i kody

Nazwy i kody robót objętych wspólnym słownikiem zamówień CPV są następujące:

Grupa robót:	45100000-8 Przygotowanie terenu pod budowę.
Klasa robót:	45110000-1 Roboty w zakresie burzenia i rozbiórki obiektów budowlanych, roboty ziemne.
Kategoria robót:	45111000-8 Roboty w zakresie burzenia, roboty ziemne.

1.6. Określenia podstawowe

Określenia podstawowe zostały podane w STWiORB D-02.00.01. „Roboty ziemne. Wymagania ogólne”, punkt 1.6.

1.7. Ogólne wymagania dotyczące robót

Ogólne wymagania dotyczące robót podano w STWiORB D-M 00.00.00 "Wymagania Ogólne".

2. MATERIAŁY

2.1. Ogólne wymagania dotyczące materiałów

2.1.1. Ogólne wymagania dotyczące materiałów podano w STWiORB D-02.00.01 „Roboty ziemne. Wymagania ogólne”, punkt 2”.

2.2. Materiały wybuchowe

2.2.1. Jeżeli występuje odspajanie gruntów skalistych z zastosowaniem materiałów wybuchowych to wymagania w stosunku do nich powinny być określone w Dokumentacji Projektowej lub przez Inżyniera/Inspektora nadzoru. Materiały wybuchowe stosowane do prac strzałowych powinny spełniać wymagania jakościowe w zakresie niezbędnym do specyfiki prowadzonych robót.

Przebudowy dróg gminnych ulic: Parkowa, Ogrodowa, Krótka, Grzybowa, Sucha, Łąkowa, Brzozowa, Polna, Świerkowa, Z. Herberta, Leśna, Wąska, Nadrzeczna, sięgacze od ul. Piaskowej, sięgacz do ul. Południowej, łącznik ul. Piaskowej i Szlacheckiej w miejscowości Sucha, gmina Białobrzegi.

-
- 3. SPRZĘT
 - 3.1. Ogólne wymagania dotyczące sprzętu
 - 3.1.1. Ogólne wymagania dotyczące sprzętu podano w STWiORB D-02.00.01 „Roboty ziemne. Wymagania ogólne”, punkt 3".
 - 4. TRANSPORT
 - 4.1. Ogólne wymagania dotyczące transportu
 - 4.1.1. Ogólne wymagania dotyczące transportu podano w STWiORB D-M 00.00.00, Wymagania ogólne" punkt 4 oraz w WWIORB D-02.00.01 „Roboty ziemne. Wymagania ogólne” punkt 4.
 - 5. WYKONANIE ROBÓT
 - 5.1. Ogólne zasady wykonania robót
 - 5.1.1. Ogólne zasady prowadzenia robót ziemnych podano w STWiORB D-02.00.01 „Roboty ziemne. Wymagania ogólne”, punkt 5.
 - 5.2. Zasady prowadzenia robót w wykopie
 - 5.2.1. Przed rozpoczęciem robót w wykopie należy określić rodzaj i stan gruntu, skały lub materiału, który będzie poddany odspojeniu. Rozpoznanie jest konieczne do oceny przydatności gruntu, skały lub materiału do budowy nasypów oraz wyboru właściwej metody prowadzenia robót oraz sprzętu. Roboty należy prowadzić w planowy i usystematyzowany sposób, tak aby grunty, skały i materiały przeznaczone do wbudowania w nasyp nie utraciły przydatności.
 - 5.2.2. Wykonawca powinien wykonywać wykopy w taki sposób, aby grunty, skały i materiały o różnym stopniu przydatności do budowy nasypów były odspajane oddzielnie, w sposób uniemożliwiający ich wymieszanie. Odstępstwo od powyższego wymagania jest możliwe jedynie za zgodą Inżyniera/Inspektora nadzoru. Łączne odspajanie gruntów, skał lub materiałów o zróżnicowanych właściwościach jest dopuszczalne jeżeli ich wymieszanie nie spowoduje pogorszenia przydatności lub gdy wskutek celowego wymieszania nastąpi poprawa ich właściwości.
 - 5.2.3. Robót w wykopie nie należy rozpoczynać zanim powierzchnia terenu, na której będzie wznoszony nasyp, miejsce odkładu lub miejsce czasowego składowania odspojonego gruntu, skały lub materiału nie zostanie przygotowane i zaakceptowane. Odspojone grunty, skały lub materiały przydatne do wykonania nasypów powinny być bez zbędnej zwłoki wbudowane w nasyp lub przewiezione na odkład. Odspojonego gruntu, skały lub materiału nie można przewozić jeżeli w miejscu wbudowania nie zapewniono odpowiedniego sprzętu do układania i zagęszczania warstw nasypu lub odkładu. O ile Inżynier/Inspektor nadzoru dopuści czasowe składowanie odspojonych gruntów, skał lub materiałów należy je odpowiednio zabezpieczyć przed nadmiernym zawilgoceniem.
 - 5.2.4. Sposób wykonania skarp wykopu powinien gwarantować ich stateczność w całym okresie prowadzenia robót oraz użytkowania, a naprawa uszkodzeń, wynikających z nieprawidłowego ukształtowania skarp wykopu, ich podcięcia lub innych odstępstw od Dokumentacji Projektowej obciąża Wykonawcę. Wysokość i pochylenie skarpy wykopu w czasie robót muszą uwzględniać stan gruntu, skały lub materiału i ich rzeczywiste właściwości w czasie prowadzenia robót.
 - 5.2.5. Założone w Projekcie Geotechnicznym, o ile występuje, lub w Dokumentacji Projektowej zabezpieczenie powierzchni skarp wykopu należy wykonać najszybciej jak

- jest to możliwe. Naprawa uszkodzeń powierzchni skarpy, wynikająca z braku ich prawidłowego zabezpieczenia obciąża Wykonawcę
- 5.2.6. Strome skarpy powstałe w czasie odspajania koparką gruntu lub innego materiału nie powinny być pozostawione na dłuższy okres czasu. Jeżeli proces wykonywania wykopu nie jest ciągły, strome skarpy muszą być doprowadzone do bezpiecznego pochylenia do czasu wznowienia robót. Wysokość stromych skarpy ukształtowanych w wyniku pracy koparek nie powinna być większa niż 5 metrów. Skarpy takie muszą być zabezpieczone od góry tymczasowym ogrodzeniem lub pryzmą gruntu.
- 5.2.7. Wykonawca nie powinien dopuścić do odspojenia gruntu poza pasem wynikającym z Dokumentacji Projektowej ani na głębokość większą niż określono w Dokumentacji Projektowej. Jeżeli zaistnieje taka sytuacja należy odtworzyć zbędnie usunięte strefy z materiału o nie gorszych właściwościach niż materiał rodzimy, który został odspojony. W razie potrzeby należy ocenić wpływ nadmiernego odspojenia gruntu na stateczność budowli ziemnej.
- 5.2.8. Jeżeli grunt jest zamrznięty można go odspajać tylko do głębokości 0,5 m powyżej projektowanych rzędnych górnej powierzchni podłoża gruntowego nawierzchni.
- 5.2.9. Odspojony grunt przydatny do budowy nasypu, którego czasowa nieprzydatność wynika jedynie z zamrznięcia, należy pozostawić do czasu rozmarznięcia i osuszenia, a następnie wbudować w nasyp.
- 5.2.10. O ile w Dokumentacji Projektowej nie określono inaczej, wykonywanie wykopów można wstrzymać na dowolnym etapie, pod warunkiem zachowania minimum 0,3 m grubości warstwy gruntu powyżej rzędnych spodu konstrukcji nawierzchni.
- 5.2.11. Ostateczne ukształtowanie niwelety robót ziemnych w wykopie powinno być wykonane w takim okresie, aby po zakończeniu prac można było przystąpić bezzwłocznie do wykonania pierwszej warstwy nawierzchni.
- 5.2.12. Wykonawca ma obowiązek zachować szczególną ostrożność w czasie odspajania gruntów w sąsiedztwie obiektów takich jak konstrukcje, budynki lub ogrodzenia.
- 5.2.13. Jeżeli w trakcie wykonywania robót ziemnych zostaną stwierdzone urządzenia podziemne (kable, rurociągi itp.), nie wykazane w Dokumentacji Projektowej wówczas roboty należy przerwać i powiadomić o tym fakcie Inżyniera/Inspektora nadzoru.
- 5.2.14. W przypadku występowania zinventaryzowanych urządzeń podziemnych oraz na tych powierzchniach, gdzie zgodnie z Dokumentacją Projektową wymagana jest nienaruszona struktura gruntu podłoża, wykopy należy wykonać lub ostatecznie ukształtować ich powierzchnię sposobem ręcznym. Urobek z wykopów wykonywanych ręcznie należy odkładać na powierzchni terenu w bezpiecznej odległości od krawędzi wykopu, nie zagrażającej stateczności wykopu oraz zapewniającej, że wydobyty grunt nie zsyple się ponownie do wykopu. Wydobyty grunt powinien stanowić zabezpieczenie przed możliwym spływem wody opadowej do wykopu.
- 5.2.15. Jeżeli wykop ma być wykonany w gruncie skalistym wówczas Wykonawca oceni stopień trudności prowadzenia robót i dobierze odpowiedni sposób odspojenia skały. Zasady mechanicznego odspajania gruntów skalistych określono w punkcie 5.3. a zasady obowiązujące podczas odspajania gruntów skalistych za pomocą materiałów wybuchowych – w punkcie 5.4. niniejszych WWiORB.

-
- 5.3. Odsparianie mechaniczne gruntów skalistych
- 5.3.1. Jeżeli stan i twardość skały pozwala na jej mechaniczne odsparianie, to można tę czynność przeprowadzić:
- młotami mechanicznymi, które zagłębia się w grunt w celu rozsądzenia i rozluźnienia go,
 - zrywarkami, które rozluźniają grunt w czasie przejazdu z zagłębionymi w grunt zębami.
- 5.3.2. W przypadku odspariania mechanicznego należy przestrzegać, aby:
- głębokość naruszenia i rozluźnienia gruntu skalistego nie wykraczała poza poziom niwelety robót ziemnych,
 - nie odbywał się ruch maszyn i środków transportowych po rozluźnionym gruncie skalistym,
 - rozdrobienie gruntu skalistego umożliwiałoby użycie środków do załadowania lub przemieszczenia gruntu (koparek, ładowarek, spycharek, równiarek).
- 5.4. Odsparianie gruntów skalistych za pomocą materiałów wybuchowych
- 5.4.1. Na prowadzenie robót z użyciem materiałów wybuchowych, Wykonawca uzyska zgodę właściwych instytucji, wynikającą z obowiązujących przepisów.
- 5.4.2. O zamiarze prowadzenia prac strzałowych Wykonawca powinien każdorazowo zawiadomić Inżyniera/Inspektora nadzoru i uzyskać na to jego zgodę.
- 5.4.3. Wykonawca będzie prowadził księgę kontroli materiałów wybuchowych, rejestrując przychody i rozchody tych materiałów. Odsparianie gruntów za pomocą materiałów wybuchowych może być prowadzone tylko pod bezpośrednim dozorem uprawnionego pracownika (strzałowego). Na terenie robót materiały wybuchowe mogą być przetrzymywane w podręcznych składach, nie dłużej niż określono w obowiązujących przepisach.
- 5.4.4. Przed przystąpieniem do prac strzałowych Wykonawca ma obowiązek określić i odpowiednio oznakować strefę zagrożenia. Wykonawca musi zadbać, poprzez podjęcie niezbędnych czynności zabezpieczających o to, aby prace strzałowe nie spowodowały zagrożenia dla zdrowia i życia ludzi, jak również uszkodzeń obiektów, urządzeń oraz środowiska naturalnego.
- 5.4.5. Otwory strzałowe, ich rozmieszczenie, średnice, kierunek i głębokość powinny być dostosowane do przebiegu uwarstwienia skały i jej szczelinowości, w sposób zgodny z praktyką i zasadami prowadzenia prac strzałowych. W skale spękanej można umieszczać materiał wybuchowy bezpośrednio w szczelinach. Jeśli Wykonawca nie zamierza dokonać odstrzału bezpośrednio po wywierceniu otworu, to powinien otwór zabezpieczyć przed nawilgoceniem przez zamknięcie go korkiem.
- 5.4.6. Wielkości ładunków powinny być ustalone na podstawie praktyki lub obliczone z odpowiednich wzorów. Materiał wybuchowy można załadować do otworów po sprawdzeniu, że zostały należycie wykonane, oczyszczone i osuszone. Postępowanie w przypadku otworów trudnych do osuszenia zostanie określone indywidualnie i zatwierdzone przez Inżyniera/Inspektora nadzoru. Rozmieszczenie ładunków w otworze strzałowym, sposób założenia naboju udarowego ze spłonką, lontem, zapalnikiem i wykonania przybitki oraz odstrzelenia ładunków, powinny być dostosowane do postulowanego efektu strzelania i wykonane zgodnie z praktyką.

- 5.4.7. W robotach strzałowych, prowadzonych w sąsiedztwie dna wykopu i powierzchni skarp, rodzaj i miejsca założenia ładunków wybuchowych należy dobrać tak, aby nie osłabić masywu skały poniżej projektowanej linii skarp i dna wykopu.
- 5.5. Odwodnienie wykopów
- 5.5.1. Podstawowe wymagania w zakresie odwodnienia pasa robót ziemnych podano w WWiORB D-02.00.01. „Roboty ziemne. Wymagania ogólne”, punkt 5.7.
- 5.5.2. Woda opadowa i gruntowa powinny być zebrane i odprowadzone, bez powodowania negatywnego wpływu na warunki wykonania wykopu, poprzez zastosowanie odpowiednich pochyleń, spadków, rowów i drenów.
- 5.5.3. Technologia wykonania wykopu musi umożliwiać jego prawidłowe odwodnienie w całym okresie trwania robót ziemnych. Wykonanie wykopów powinno postępować w kierunku podnoszenia się niwelety, aby umożliwić odpływ wód z wykopu.
- 5.5.4. W czasie robót ziemnych należy zachować odpowiedni spadek podłużny i nadać przekrojom poprzecznym spadki, umożliwiające szybki odpływ wód z wykopu. O ile w Dokumentacji Projektowej nie zawarto innego wymagania, spadek poprzeczny nie powinien być mniejszy niż 4% w przypadku gruntów spoistych i nie mniejszy niż 2% w przypadku gruntów niespoistych. Należy uwzględnić ewentualny wpływ kolejności i sposobu odpajania gruntów oraz terminów wykonywania innych robót na spełnienie wymagań dotyczących prawidłowego odwodnienia wykopu w czasie postępu robót ziemnych.
- 5.5.5. Źródła wody, odsłonięte przy wykonywaniu wykopów, należy ująć w rowy i/lub dreny. Wody opadowe i gruntowe należy odprowadzić rowami poza teren robót.
- 5.5.6. W przypadku nieprawidłowego odwodnienia wykonywanych robót ziemnych i pogorszenia nośności podłoża gruntowego nawierzchni Wykonawca na swój koszt doprowadzi podłoże do nośności określonej przez Projektanta w Dokumentacji Projektowej.
- 5.5.7. Szczególnej uwagi pod względem odwodnienia robót wymagają odcinki przejściowe między wykopami i nasypami.
- 5.5.8. Jeżeli jest konieczne wykonanie tymczasowych rowów odwadniających u podstawy skarp wykopu to należy je wykonać tak, aby nie stanowiły zagrożenia stateczności skarpy. Wypełnienie takich rowów powinno nastąpić niezwłocznie, kiedy przestaną być potrzebne.
- 5.5.9. Ogólne wymagania dotyczące wykonywania rowów określono w WWiORB D-02.00.01 „Roboty ziemne. Wymagania ogólne”, punkt 5.8.
- 5.6. Wymagania dotyczące zagęszczenia i nośności podłoża gruntowego nawierzchni w wykopie i miejscach zerowych robót ziemnych
- 5.6.1. Zagęszczanie podłoża gruntowego nawierzchni w wykopie i miejscach zerowych robót ziemnych należy przeprowadzić zgodnie z zasadami określonymi w STWiORB D-02.03.01. „Roboty ziemne. Wykonanie nasypów”.
- 5.6.2. Wartości wskaźnika zagęszczenia podłoża gruntowego nawierzchni w wykopie i w miejscach zerowych robót ziemnych powinny być nie mniejsze niż określono w Tablicy 5.1. Wskaźnik zagęszczenia należy określić zgodnie z zasadami podanymi w STWiORB D-02.00.01. „Roboty ziemne. Wymagania ogólne”, p. 5.11.1.

Tablica 5.1. Minimalne wartości wskaźnika zagęszczenia w podłożu gruntowym nawierzchni w wykopach i miejscach zerowych robót ziemnych

Strefa podłoża gruntowego poniżej spodu konstrukcji nawierzchni	Minimalna wartość wskaźnika zagęszczenia IS	
	Kategoria ruchu	
	zjazdy, chodniki, ścieżki rowerowe, ciągi KR1-KR7 pieszojezdne,	
do głębokości 0,5 m lub do głębokości równej grubości warstwy ulepszonego podłoża, o ile występuje	0,97	1,00

- 5.6.3. Jeżeli podłoże gruntowe nawierzchni (grunt rodzimy lub warstwa ulepszonego podłoża) w wykopach i miejscach zerowych nie spełnia wymagań w zakresie minimalnej wartości wskaźnika zagęszczenia, to przed ułożeniem pierwszej warstwy konstrukcji nawierzchni należy je dogęścić do wartości IS, podanych w Tablicy 5.1.
- 5.6.4. Jeżeli wartości wskaźnika zagęszczenia określone w tablicy 5.1 nie mogą być osiągnięte, to należy określić przyczynę i podjąć środki w celu ulepszenia gruntu podłoża nawierzchni, umożliwiające uzyskanie wymaganych wartości wskaźnika zagęszczenia. Możliwe do zastosowania środki, o ile nie są określone w WWiORB, proponuje Wykonawca i przedstawia do akceptacji Inżyniera/Inspektora nadzoru.
- 5.6.5. Inżynier/Inspektor nadzoru może dopuścić kontrolę zagęszczenia po ułożeniu i zagęszczeniu wyżej leżącej warstwy. W takiej sytuacji wyżej leżąca warstwa zostanie w niezbędnym zakresie usunięta w celu określenia osiągniętego wskaźnika zagęszczenia IS warstwy leżącej poniżej. Jeżeli wymagana wartość wskaźnika zagęszczenia zostanie osiągnięta, wówczas warstwa zostanie zaakceptowana. Jeżeli wartość wskaźnika zagęszczenia nie zostanie osiągnięta, wówczas ta warstwa oraz warstwa ułożona na niej, zostaną usunięte i ponownie wykonane na koszt Wykonawcy.
- 5.6.6. Dopuszcza się ocenę stanu zagęszczenia gruntu na podstawie wartości wskaźnika odkształcenia I_0 według zasad i kryteriów określonych w WWiORB D-02.00.01 „Roboty ziemne. Wymagania ogólne” w punktach 5.11.3., 5.11.4. i 5.11.5.
- 5.6.7. Nośność podłoża gruntowego nawierzchni należy określić na podstawie oceny wartości wtórnego modułu odkształcenia E_2 oznaczonego według zasad określonych w WWiORB D-02.00.01 „Roboty ziemne. Wymagania ogólne” w p. 5.12.3. Wymagana wartość E_2 :
- Dla ruchu KR3-KR7, musi być określona przez Projektanta w Dokumentacji Projektowej, przy czym minimalna wartość E_2 na górnej powierzchni podłoża gruntowego nawierzchni w wykopie wynosi 50 MPa. W Dokumentacji Projektowej może zostać określona wyższa wartość E_2 jeżeli została ona przyjęta w projekcie konstrukcji nawierzchni.
- Dla ruchu KR1 – KR2 minimalna wartość E_2 na górnej powierzchni podłoża gruntowego nawierzchni musi być określona przez Projektanta w Dokumentacji Projektowej.
- 5.6.8. Jeżeli zaprojektowano wykonanie warstwy ulepszonego podłoża to przed wykonaniem ulepszenia należy określić nośność gruntu rodzimego. Wymagana wartość E_2 gruntu rodzimego musi być określona przez Projektanta w Dokumentacji Projektowej.

Stwierdzona wartość E2 nie może być mniejsza niż przyjęta w Dokumentacji Projektowej. Jeżeli stwierdzona wartość E2 będzie mniejsza od wymaganej, to Wykonawca proponuje do akceptacji Inżyniera/Inspektora nadzoru sposób uzyskania wymaganej nośności.

- 5.6.9. Jeżeli w Dokumentacji Projektowej użyto pojęcia „grupa nośności podłoża” w celu określenia nośności gruntu rodzimego, to wartości wtórnego modułu odkształcenia E2 na powierzchni gruntu rodzimego nie mogą być mniejsze niż podano w tabelicy 5.2

Tabela 5.2 .Minimalne wartości wtórnego modułu odkształcenia E2 na powierzchni gruntu rodzimego w zależności od grupy nośności podłoża G

Lp	Grupa nośności podłoża	Wartość E2 [MPa]
1	G1	80
2	G2	50
3	G3	35
4	G4	25

- 5.6.10. Dopuszcza się ocenę nośności w sytuacjach opisanych w punktach 5.6.7. i 5.6.8. z zastosowaniem lekkiej płyty dynamicznej LPD na zasadach określonych w WWiORB D-02.00.01 „Roboty ziemne. Wymagania ogólne” w punktach 5.12.4. i 5.12.5.

5.7. Ruch budowlany

- 5.7.1. Nie należy dopuszczać ruchu budowlanego po dnie wykopu o ile grubość warstwy gruntu (nadkładu) powyżej niwelety robót ziemnych jest mniejsza niż 0,3 m.

5.7.2. Z chwilą przystąpienia do ostatecznego profilowania dna wykopu dopuszcza się po nim jedynie ruch maszyn wykonujących tę czynność budowlaną oraz maszyn niezbędnych do wykonania pierwszej warstwy nawierzchni. Za zgodą Inżyniera/ Inspektora nadzoru może odbywać się sporadyczny ruch innych pojazdów, o ile nie spowodują uszkodzeń powierzchni korpusu ziemnego.

- 5.7.3. Naprawa uszkodzeń powierzchni robót ziemnych, wynikających z niedotrzymania podanych powyżej warunków obciąża Wykonawcę robót ziemnych.

6. KONTROLA JAKOŚCI ROBÓT

6.1. Ogólne wymagania dotyczące kontroli jakości robót

- 6.1.1. Ogólne wymagania dotyczące kontroli jakości robót oraz zakres czynności koniecznych do wykonania przed przystąpieniem do wykonania wykopów podano w STWiORB D-02.00.01 „Roboty ziemne. Wymagania ogólne” punkt. 6.

6.2. Kontrola podczas wykonywania wykopów

- 6.2.1. Kontrola podczas wykonywania wykopów polega na sprawdzeniu zgodności robót i wykonanej budowli ziemnej z wymaganiami określonymi w Dokumentacji Projektowej i STWiORB opracowanych na podstawie niniejszych WWiORB. W czasie kontroli robót w wykopach szczególną uwagę należy zwrócić na:

- sposób odspajania gruntów nie pogarszający ich właściwości,
- zapewnienie stateczności skarp,
- odwodnienie wykopów w czasie wykonywania robót i po ich zakończeniu,
- dokładność wykonania wykopów (usytuowanie i wykończenie),

- e. zagęszczenie górnej strefy korpusu w wykopie wg wymagań wskazanych w punkcie 5.6.
 - f. bezpieczeństwo prowadzenia prac strzałowych o ile wykop wykonywany był w gruntach skalistych.
- 6.2.2. W czasie realizacji robót Wykonawca ma obowiązek kontrolować przydatność gruntów, skał lub materiałów pozyskiwanych z wykopu do budowy nasypu, z uwzględnieniem wymagań określonych w STWiORB D-02.00.01 „Roboty ziemne. Wymagania ogólne”, punkt 2 oraz w Dokumentacji Projektowej.
- 6.3. Badania i pomiary do odbioru wykopów
- 6.3.1. Badania do odbioru korpusu ziemnego należy wykonać według zasad i wymagań oraz z częstotliwością określoną w ST D-02.00.01 „Roboty ziemne. Wymagania ogólne”, punkt 6 i wymagań określonych w punkcie 5 niniejszych STWiORB.
7. OBMIAR ROBÓT
- 7.1. Ogólne zasady obmiaru robót
- 7.1.1. Ogólne zasady obmiaru robót podano w STWiORB D-M 00.00.00 "Wymagania Ogólne" punkt. 7
- 7.2. Jednostka obmiarowa
- 7.3.1. Jednostką obmiarową jest metr sześcienny [m³] wykonanych wykopów.
8. ODBIÓR ROBÓT
- 8.1. Ogólne zasady odbioru robót
- 8.1.1. Ogólne zasady odbioru robót podano w STWiORB D-M 00.00.00 „Wymagania Ogólne” punkt 8.
- 8.1.2. Roboty ziemne uznaje się za wykonane zgodnie z Dokumentacją Projektową, STWiORB i wymaganiami Inżyniera/Inspektora Nadzoru, jeżeli wszystkie pomiary i badania wg pkt. 5 i 6 niniejszych STWiORB dały wyniki pozytywne.
- 8.1.3. Do odbioru ostatecznego uwzględniane są wyniki badań i pomiarów kontrolnych, badań i pomiarów kontrolnych dodatkowych oraz badań i pomiarów arbitrażowych do wyznaczonych odcinków częściowych.
- 8.2. Odbiór robót zanikających lub ulegających zakryciu
- 8.2.1. Odbiór tych robót powinien być zgodny z wymaganiami punktu 8.2 STWiORB D-M- 00.00.00 "Wymagania Ogólne" oraz niniejszych STWiORB.
- 8.2.2. Gotowość danej części robót do odbioru zgłasza Wykonawca wpisem do Dziennika Budowy i jednoczesnym powiadomieniem Inżyniera/Inspektora Nadzoru. Odbiór będzie przeprowadzony niezwłocznie, nie później jednak niż w ciągu 3 dni od daty zgłoszenia wpisem do Dziennika Budowy i powiadomienia o tym fakcie Inżyniera/Inspektora Nadzoru.
- 8.2.3. Jakość i ilość robót ulegających zakryciu ocenia Inżynier/Inspektor Nadzoru na podstawie dokumentów zawierających komplet wyników badań laboratoryjnych i w oparciu o przeprowadzone pomiary.

- 8.3. Odbiór częściowy
- 8.3.1. Odbiór częściowy polega na ocenie ilości i jakości wykonanych części robót. Odbioru częściowego robót dokonuje się wg zasad jak przy odbiorze ostatecznym robót. Odbioru robót dokonuje Inżynier/Inspektor Nadzoru.
- 8.4. Odbiór ostateczny
- 8.4.1. Roboty objęte niniejszymi STWiORB podlegają odbiorowi na zasadzie robót zanikających i ulegających zakryciu, który jest dokonywany na podstawie wyników pomiarów, badań i oceny wizualnej.
- 8.4.2. Do odbioru Wykonawca przedstawia wszystkie dokumenty z bieżącej kontroli jakości robót oraz Dokumentację Projektową z naniesionymi zmianami i uzupełnieniami dokonanymi w trakcie robót (dokumentację powykonawczą).
- 8.4.3. Podstawą odbioru ostatecznego jest pisemne stwierdzenie przez Inspektora Nadzoru w Dzienniku Budowy zakończenia wszystkich robót związanych z niniejszymi WWIORB, a także spełnienie wymagań określonych w dokumentacji projektowej i niniejszych Warunków Wykonania.
- 8.5. Zasady postępowania z wadliwie wykonanymi robotami
- 8.5.1. Jeżeli wystąpią wyniki negatywne dla materiałów i robót (nie spełniające wymagań określonych w STWiORB i opracowanych na ich podstawie STWiORB), to Inżynier/Inspektor Nadzoru/Zamawiający wydaje Wykonawcy polecenie przedstawienia programu naprawczego, chyba że na wniosek jednej ze stron kontraktu zostaną wykonane badania lub pomiary arbitrażowe (zgodnie z pkt. 6.1.5 niniejszego STWiORB), a ich wyniki będą pozytywne. Wykonawca w programie tym jest zobowiązany dokonać oceny wpływu na trwałość, przedstawić sposób naprawienia wady lub wnioskować o zredukowanie ceny kontraktowej.
- 8.5.2. Na zastosowanie programu naprawczego wyraża zgodę Inżynier/Inspektor Nadzoru/Zamawiający.
- 8.5.3. W przypadku braku zgody Inżyniera/Inspektora Nadzoru/Zamawiającego na zastosowanie programu naprawczego wszystkie materiały i roboty nie spełniające wymagań podanych w odpowiednich punktach WWIORB zostaną odrzucone. Wykonawca wymieni materiały na właściwe i wykona prawidłowo roboty na własny koszt.
- 8.5.4. Jeżeli wymiana materiałów niespełniających wymagań lub wadliwie wykonane roboty spowodują szkodę w innych, prawidłowo wykonanych robotach, to również te roboty powinny być ponownie wykonane przez Wykonawcę na jego koszt.
9. PODSTAWA PŁATNOŚCI
- 9.1. Ogólne ustalenia dotyczące podstawy płatności
- 9.1.1. Ogólne ustalenia dotyczące podstawy płatności podano w STWiORB D-02.00.01 „Roboty ziemne. Wymagania ogólne” punkt 9.
- 9.2. Cena jednostki obmiarowej
- 9.2.1. Cena wykonania 1 m³ wykopu w gruntach nieskalistych obejmuje:
prace pomiarowe i roboty przygotowawcze,
oznakowanie robót,

- wykonanie wykopu z transportem urobku na nasyp lub odkład, obejmujące: odspojenie, przemieszczenie, załadunek, przewiezienie i wyładunek,
- odwodnienie wykopu na czas jego wykonywania,
- utrzymywanie drożności rowów w trakcie inwestycji w zakresie funkcjonowania istniejącego układu odwodnienia,
- profilowanie dna wykopu, rowów, skarp według Dokumentacji Projektowej,
- osuszenie podłoża, jeżeli jest przewilgocone, oraz jego wzmocnienie, jeżeli jest konieczne;
- zagęszczenie powierzchni wykopu (doprowadzenie podłoża rodzinnego do określonych Dokumentacja Projektową wymagań),
- przeprowadzenie pomiarów i badań laboratoryjnych, wymaganych w STWiORB,
- koszty legalnego umiejscowienia odkładu,
- rozplantowanie urobku na odkładzie,
- wykonanie, utrzymanie a następnie rozebranie dróg dojazdowych i/lub technologicznych,
- przywrócenie do stanu pierwotnego istniejącego terenu,
- wszelkie inne czynności związane z prawidłowym wykonaniem robót zgodnie z wymaganiami niniejszych STWiORB.

9.2.2. Cena wykonania 1 m³ wykopu w gruntach skalistych obejmuje:

- prace pomiarowe i roboty przygotowawcze,
- oznakowanie robót,
- odspojenie skały przy użyciu materiałów wybuchowych lub przy użyciu sprzętu mechanicznego (pneumatycznego, elektrycznego, spalinowego),
- odwodnienie wykopu na czas jego wykonywania,
- utrzymywanie drożności rowów w trakcie inwestycji w zakresie funkcjonowania istniejącego układu odwodnienia,
- rozdrobienie materiału,
- załadunek i odwiezienie urobku na odkład,
- koszty legalnego umiejscowienia odkładu,
- rozplantowanie urobku na odkładzie,
- profilowanie dna wykopu, rowów, skarp według Dokumentacji Projektowej,
- doprowadzenie podłoża rodzinnego do określonych Dokumentacja Projektową wymagań,
- przeprowadzenie pomiarów i badań laboratoryjnych wymaganych w STWiORB,
- wykonanie, utrzymanie a następnie rozebranie dróg dojazdowych i/lub technologicznych,
- rekultywację terenu,
- zapewnienie bezpieczeństwa prowadzonych robót.

wszelkie inne czynności związane z prawidłowym wykonaniem robót zgodnie z wymaganiami niniejszych WWiORB.

9.3. Sposób rozliczenia robót tymczasowych i prac towarzyszących

Cena wykonania robót określonych niniejszymi WWiORB obejmuje:

- roboty tymczasowe, które są potrzebne do wykonania robót podstawowych, ale nie są przekazywane Zamawiającemu i są usuwane po wykonaniu robót podstawowych,
- prace towarzyszące, które są niezbędne do wykonania robót podstawowych, niezaliczane do robót tymczasowych, jak geodezyjne wytyczenie robót itd.

10. PRZEPISY ZWIĄZANE

Przepisy związane podano w STWiORB D-02.00.01 „Roboty ziemne. Wymagania ogólne”, punkt 10.

D-02.01.01B WZMOCNIENIE PODŁOŻA GRUNTOWEGO. WYMIANA GRUNTÓW

1 WSTĘP

1.1 Nazwa zadania

Przebudowy dróg gminnych ulic: Parkowa, Ogrodowa, Krótka, Grzybowa, Sucha, Łąkowa, Brzozowa, Polna, Świerkowa, Z. Herberta, Leśna, Wąska, Nadrzeczna, sięgacze od ul. Piaskowej, sięgacz do ul. Południowej, łącznik ul. Piaskowej i Szlacheckiej w miejscowości Sucha, gmina Białobrzegi.

1.2 Przedmiot STWiORB

Przedmiotem niniejszych Warunków Wykonania i Odbioru Robót Budowlanych (STWiORB) są wymagania dotyczące wykonania i odbioru robót związanych z wykonaniem wzmocnienia podłoża gruntowego poprzez wymianę gruntów słabonośnych.

Wzmocnienie podłoża gruntowego poprzez wymianę gruntów dokonuje się w przypadku występowania w warstwach wierzchnich gruntów słabonośnych:

- organicznych (torfów, gytii, namulów);
- gruntów spoistych w stanie miękkoplastycznym;
- niekontrolowanych wysypisk materiałów lub odpadów.

1.3 Zakres stosowania STWiORB

STWiORB są stosowane jako dokument przetargowy i kontraktowy przy zlecaniu i realizacji robót na drogach krajowych. STWiORB stanowią podstawę opracowania Specyfikacji Technicznych Wykonania i Odbioru Robót Budowlanych (STWiORB).

1.4 Informacje ogólne o terenie budowy

Przebudowy dróg gminnych ulic: Parkowa, Ogrodowa, Krótka, Grzybowa, Sucha, Łąkowa, Brzozowa, Polna, Świerkowa, Z. Herberta, Leśna, Wąska, Nadrzeczna, sięgacze od ul. Piaskowej, sięgacz do ul. Południowej, łącznik ul. Piaskowej i Szlacheckiej w miejscowości Sucha, gmina Białobrzegi.

1.5 Określenia podstawowe

Podłoże słabonośne - warstwy gruntu nie spełniające wymagań, wynikających z warunków nośności lub stateczności albo warunków przydatności do użytkowania.

Nasyp - drogowa budowla ziemna wykonana powyżej powierzchni terenu w obrębie pasa drogowego

Wymiana gruntu – wzmocnienie podłoża polegające na całkowitym usunięciu warstw gruntów słabonośnych (do osiągnięcia stropu nośnych gruntów mineralnych), a następnie na wbudowaniu (wraz z zagęszczeniem) w powstały wykop niespoistych gruntów mineralnych

Częściowa wymiana gruntu – wzmocnienie podłoża polegające na częściowym usunięciu gruntów słabonośnych, do głębokości określonej w dokumentacji projektowej, a następnie na wbudowaniu (wraz z zagęszczeniem) w powstały wykop niespoistych gruntów mineralnych.

Przebudowy dróg gminnych ulic: Parkowa, Ogrodowa, Krótka, Grzybowa, Sucha, Łąkowa, Brzozowa, Polna, Świerkowa, Z. Herberta, Leśna, Wąska, Nadrzeczna, sięgacze od ul. Piaskowej, sięgacz do ul. Południowej, łącznik ul. Piaskowej i Szlacheckiej w miejscowości Sucha, gmina Białobrzegi.

Wskaźnik różnoziarnistości – wielkość charakteryzująca zagęszczalność gruntów niespoistych, określona wg wzoru:

$$u = \frac{d_{60}}{d_{10}}$$

w którym:

d60 - średnica oczek sита, przez które przechodzi 60% gruntu (mm), d10 - średnica oczek sита, przez które przechodzi 10% gruntu (mm).

Wskaźnik krzywizny uziarnienia – wielkość charakteryzująca grunt, określona wg wzoru:

$$= \frac{d_{30}}{(d_{60} \times d_{10})}$$

w którym:

- d10 wymiar cząstek, których masa wraz z mniejszymi stanowi 10% masy próbki wysuszonej [mm],
- wymiar cząstek, których masa wraz z mniejszymi stanowi 30% masy próbki wysuszonej [mm],
- d30 wymiar cząstek, których masa wraz z mniejszymi stanowi 60% masy próbki wysuszonej [mm].

d60

Wzmocnienie podłoża - geoinżynierskie metody modyfikujące właściwości fizyko-mechaniczne gruntów poprzez trwałe nadanie podłożu gruntowemu właściwości zwiększających jego nośność oraz zmniejszających odkształcalność i wrażliwość na wpływ czynników atmosferycznych.

Pozostałe określenia podstawowe podane w niniejszych STWiORB są zgodne z odpowiednimi polskimi normami i z definicjami podanymi w STWiORB D-M 00.00.00 "Wymagania Ogólne", STWiORB D-02.00.01 „Roboty ziemne. Wymagania ogólne” oraz w przepisach związanych wyszczególnionych w pkt. 10 niniejszego STWiORB.

1.6 Ogólne wymagania dotyczące robót

Ogólne wymagania dotyczące robót podano w STWiORB D-M 00.00.00 "Wymagania Ogólne".

2 MATERIAŁY

2.1 Ogólne wymagania dotyczące materiałów

Ogólne wymagania dotyczące materiałów, ich pozyskiwania i składowania podano w DM.00.00.00. "Wymagania ogólne". Poszczególne rodzaje materiałów powinny pochodzić ze źródeł zatwierdzonych przez Inżyniera/Inspektora Nadzoru.

2.2 Materiały do wykonania wymiany

Materiały stosowane do wykonania wymiany gruntu powinny być zgodne z ustaleniami dokumentacji projektowej oraz niniejszych STWiORB. Grunty stosowane do wymiany powinny spełniać wymagania podane w tablicy 1.

Przebudowy dróg gminnych ulic: Parkowa, Ogrodowa, Krótka, Grzybowa, Sucha, Łąkowa, Brzozowa, Polna, Świerkowa, Z. Herberta, Leśna, Wąska, Nadrzeczna, sięgacze od ul. Piaskowej, sięgacz do ul. Południowej, łącznik ul. Piaskowej i Szlacheckiej w miejscowości Sucha, gmina Białobrzegi.

Tablica 1. Przydatność gruntów do wykonywania wymiany

L.p.	Wyszczególnienie właściwości /metoda badania	Wymaganie
1	Zawartość cząstek ¹⁾ : > 120 mm 0,075 mm 0,02 mm badanie wg załącznika Z.2.H WWiORB D-02.00.01	0.0 % <15.0% < 3.0%
2	Wskaźnik nośności CBR badanie wg załącznika Z.2.E WWiORB D-02.00.01	≥ 5.0%
3	Pęcznienie liniowe: badanie wg załącznika Z.2.E WWiORB D-02.00.01	< 0.5%
4	Zawartość substancji organicznych lom badanie wg załącznika Z.2.K WWiORB D-02.00.01	≤ 2.0%
5	Gęstość szkieletu gruntowego pds badanie wg załącznika Z.2.A WWiORB D-02.00.01	≥ 1,7 g/cm ³
6	Współczynnik filtracji k badanie wg załącznika Z.2.J WWiORB D-02.00.01	≥ 6 m/dobę
7	Wskaźnik różnoziarnistości Cu	≥ 3.0
8	Wskaźnik krzywizny uziarnienia C	1 ÷ 3

¹⁾ należy odczytać z krzywej uziarnienia

Jako materiał do wymiany dopuszcza się zastosowanie refulatów rzecznych o:

- wskaźniku różnoziarnistości $Cu < 3,0$; wskaźniku krzywizny $C < 1$;
- współczynnika filtracji $k > 8$ m/dobę;

przy czym nie dopuszcza się materiałów o zawartości ziarn mniejszych od 0,075 mm większej od 5%. W przypadku zastosowania takich materiałów Wykonawca wykaże na odcinku próbnym uzyskanie wymaganych wartości wskaźnika zagęszczenia oraz wymaganego wtórnego modułu odkształcenia podłoża E2 i wskaźnika odkształcenia lo określanych płytą statyczną.

Materiał przeznaczony do wykonania wymiany podlega akceptacji przez Inżyniera/Inspektora Nadzoru.

3 SPRZĘT

3.1 Ogólne wymagania dotyczące sprzętu

Ogólne wymagania dotyczące sprzętu podano w STWiORB D-M 00.00.00, „Wymagania ogólne” oraz w STWiORB D-02.00.01, „Roboty ziemne. Wymagania ogólne”.

Przebudowy dróg gminnych ulic: Parkowa, Ogrodowa, Krótka, Grzybowa, Sucha, Łąkowa, Brzozowa, Polna, Świerkowa, Z. Herberta, Leśna, Wąska, Nadrzeczna, sięgacze od ul. Piaskowej, sięgacz do ul. Południowej, łącznik ul. Piaskowej i Szlacheckiej w miejscowości Sucha, gmina Białobrzegi.

Wykonawca odpowiedzialny jest za szczegółowy dobór sprzętu zapewniający prawidłowe wykonanie robót określonych w Dokumentacji Technicznej oraz zgodnie z założoną technologią. Sprzęt powinien zapewnić wykonanie robót odpowiednio do warunków gruntowych i wymagań określonych w WWiORB oraz w projekcie.

Wykonawca robót powinien dysponować odpowiednim parkiem maszynowym (części, zapasowe maszyny) dla zapewnienia ciągłości robót w przypadku awarii sprzętu.

Sprzęt używany do wykonania każdego z elementów robót musi być zaakceptowany przez Inżyniera/Inspektora Nadzoru.

3.2 Sprzęt stosowany do wykonania wymiany gruntu

Wykonawca przystępując do wykonania wymiany gruntu powinien wykazać się możliwością wykorzystania następującego sprzętu:

- koparek lub koparko-ladowarek;
- równiarek, spycharek lub układarek do rozkładania materiału,
- walców ogumionych i stalowych wibracyjnych lub statycznych do zagęszczania materiału.

W miejscach trudno dostępnych należy stosować zagęszczarki płytowe, ubijaki mechaniczne lub małe walce wibracyjne.

Wykonawca jest zobowiązany do używania jedynie takiego sprzętu, który nie spowoduje niekorzystnego wpływu na właściwości gruntu, zarówno w miejscach jego naturalnego zalegania, jak też w czasie odspajania, transportu, wbudowania i zagęszczania.

4 TRANSPORT

4.1 Ogólne wymagania dotyczące transportu

Ogólne wymagania dotyczące transportu podano w WWiORB D-M 00.00.00, Wymagania ogólne" oraz WWiORB D-02.00.01 „Roboty ziemne. Wymagania ogólne”.

4.2 Transport materiałów

Transport materiałów wydobytych jak i wbudowywanych powinien odbywać się samochodami samowładowczymi.

Transport powinien być tak prowadzony, aby nie powodować zanieczyszczeń dróg i ulic.

5 WYKONANIE ROBÓT

5.1 Ogólne zasady dotyczące wykonania robót

Ogólne zasady prowadzenia robót podano w STWiORB D-M 00.00.00 "Wymagania Ogólne".

Roboty należy wykonywać zgodnie z Dokumentacją Projektową uwzględniając dyspozycje lokalizacyjne i wynikające z niej uwarunkowania technologiczne.

W przypadku konieczności wykonywania robót ziemnych w okresie obniżonych temperatur, roboty te należy wykonywać w sposób określony w STWiORB D.02.03.01 (zgodnie z zasadami wykonywania nasypów w warunkach zimowych). Przez pojęcie "obniżonej temperatury" należy rozumieć temperaturę otoczenia niższą niż +5°C.

Przebudowy dróg gminnych ulic: Parkowa, Ogrodowa, Krótka, Grzybowa, Sucha, Łukowa, Brzozowa, Polna, Świerkowa, Z. Herberta, Leśna, Wąska, Nadrzeczna, sięgacze od ul. Piaskowej, sięgacz do ul. Południowej, łącznik ul. Piaskowej i Szlacheckiej w miejscowości Sucha, gmina Białobrzegi.

5.2 Uzupelniające badania geotechniczne

Przed przystąpieniem do robót Wykonawca przeprowadzi badania kontrolne (odwierty i sondowania) w celu uszczegółowienia zasięgu zaprojektowanej wymiany gruntu. Głębokość badań kontrolnych należy tak dobrać, aby zagłębiały się one minimum 2 m poniżej spągu gruntów słabonośnych podlegających wymianie. Zakres oraz lokalizację badań kontrolnych należy uzgodnić z Inżynierem/Inspektorem Nadzoru.

5.3 Projekt technologiczny

Przed rozpoczęciem robót Wykonawca przedstawi Inżynierowi/Inspektorowi Nadzoru do akceptacji projekt technologii i organizacji (projekt technologiczny) oraz harmonogram robót uwzględniający wszystkie uwarunkowania, w jakich będą wykonywane roboty ziemne związane z wymianą gruntu (m.in. sytuacyjne, geologiczne i wodne, szczególne), występujące na terenie robót.

Należy uwzględnić wpływ kolejności i sposobu wymiany gruntów (w tym również prawidłowe odwadnianie wykopów) oraz terminy i kolejność wykonywania innych robót na obszarach projektowanej wymiany lub do niej przyległych - na spełnienie wymagań dotyczących prawidłowego postępu całości robót na odcinkach przewidywanej wymiany gruntów.

Należy skoordynować roboty związane z projektowanymi przepustami i przejściami ekologicznymi, podporami obiektów inżynierskich, istniejącym i projektowanym uzbrojeniem na- i podziemnym, innymi rodzajami wzmocnień podłoża itp.

5.4 Roboty przygotowawcze

Wykonawca przed przystąpieniem do robót wykona inwentaryzację stanu technicznego istniejących budynków, budowli i obiektów infrastruktury sąsiadujących z terenem robót, będących w zasięgu drgań powstałych w trakcie zagęszczania gruntu. Zapewnienie bezpieczeństwa budowli i konstrukcji znajdujących się na przyległym do robót terenie (w bezpośrednim sąsiedztwie oddziaływania robót) należy do obowiązków Wykonawcy.

Wykonawca przystąpi do wykonywania wymiany gruntu na danym obszarze po zakończeniu robót przygotowawczych (pomiarowych, zdjęciu humusu, wycince drzew, rozbiórkach, usunięciu innych przeszkód, wykonaniu badań kontrolnych itp.), wytyczeniu zakresu wymiany i wyrażeniu zgody przez Inżyniera/Inspektora Nadzoru.

Wykonawca jest zobowiązany do ciągłej kontroli warunków gruntowo – wodnych doboru odpowiedniego sprzętu do ewentualnego odwadniania wykopów.

Jeżeli na terenie robót stwierdzi się występowanie urządzeń podziemnych nie przewidzianych w Dokumentacji Projektowej (urządzenia instalacyjne, wodociągowe, kanalizacyjne, ciepłne, gazowe, elektryczne, inne kablone itp.), wówczas roboty należy wstrzymać, powiadomić o tym Inżyniera/Inspektora Nadzoru, a dalsze prace prowadzić dopiero po uzgodnieniu trybu postępowania z instytucjami sprawującymi nadzór nad tymi urządzeniami.

W przypadku natrafienia w wykonywanym wykopie na materiały nadające się do dalszego użytku, grunty zasadniczo odmienne niż wskazane w Dokumentach przekazanych przez Zamawiającego i w Dokumentacji Projektowej, kurżawkę lub wystąpienie innych sytuacji nietypowych lub nieprzewidzianych, roboty ziemne należy przerwać (wstrzymać) i powiadomić Inżyniera/Inspektora Nadzoru w celu ustalenia odpowiednich sposobów

dalszego postępowania. Każdorazowo, w sytuacji nietypowej lub nie przewidzianej, decyzję o kontynuacji robót podejmie Inżynier/Inspektor Nadzoru.

Po wykonaniu wymiany, przed rozpoczęciem budowy nasypu, Wykonawca zinwentaryzuje geodezyjnie górną powierzchnię wbudowanego gruntu. Pomiary należy wykonać w przekrojach zgodnych z poprzeczkami zawartymi w dokumentacji projektowej (branża drogowa). W jednej poprzeczce należy wykonać przynajmniej 3 pomiary, w osi drogi oraz pod zewnętrznymi krawędziami nasypów. Gdy wymiana gruntów wykonywana jest jedynie pod częścią nasypu drogowego, pomiary należy wykonać na jej (wymiany) krawędziach oraz w osi drogi. Wyniki pomiarów geodezyjnych górnej powierzchni wymiany w postaci operatu należy dołączyć do dokumentacji powykonawczej.

Zapewnienie bezpieczeństwa budowli i konstrukcji znajdujących się na przyległym do robót ziemnych terenie (w bezpośrednim sąsiedztwie oddziaływania robót) należy do obowiązków Wykonawcy.

5.5 Wymiana gruntów

Metoda wykonania oraz zabezpieczenia wykopów powinna być dobrana w zależności od wielkości robót, głębokości wykopu, ukształtowania terenu, rodzaju gruntu, warunków wodnych oraz odpowiadającego sprzętu.

Zakłada się, że roboty ziemne związane z wymianą gruntów słabonośnych zostaną wykonane w tymczasowych wykopach szerokoprzestrzennych, bez umocnienia. Jeżeli jest to określone w Dokumentacji Projektowej, przed usuwaniem zalegającego gruntu należy wykonać stałe ścianki szczelne z grodzic stalowych (sposób wykonania według odrębnej specyfikacji). Usunięcie gruntów słabonośnych zalegających poniżej poziomu wody gruntowej należy się wykonać poprzez bagrowanie.

W celu uniknięcia ryzyka utraty stateczności skarp, wymiana powinna być wykonywana krótkimi odcinkami umożliwiającymi natychmiastowe wypełnienie wykopu i zagęszczenie gruntu zasypowego. Sposób wykonania skarp wykopu powinien gwarantować ich stateczność w całym okresie prowadzenia robót, a naprawa uszkodzeń wynikających z nieprawidłowego ukształtowania skarp wykopu, ich podcięcia lub innych odstępstw obciąża Wykonawcę robót ziemnych. Stan skarp należy sprawdzać okresowo w zależności od występowania czynników niekorzystnych (opady atmosferyczne, mróz itp.).

Wydobycie słabego gruntu należy prowadzić do osiągnięcia poziomu stropu warstw nośnych, zwracając uwagę na całkowite usunięcie takich gruntów ze wskazanych obszarów wymiany, przy jednoczesnym nienaruszeniu struktury gruntu nośnego na osiągniętym poziomie. Ponieważ struktura gruntów (zwłaszcza spoiстых) może być łatwo naruszona przy wykonywaniu robót ziemnych za pomocą sprzętu mechanicznego poruszającego się po dnie wykopu, należy zorganizować roboty tak, aby zminimalizować taką możliwość. Można to osiągnąć np. poprzez wykonywanie robót małymi odcinkami przy sprzęcie poruszającym się poza obrębem wykopu lub też można pozostawić nienaruszoną warstwę gruntu (30÷50 cm) ponad poziomem dna i warstwę tę usunąć możliwie na krótko przed przystąpieniem do wykonywania zasypki.

W przypadku przegłębienia wykopów poniżej przewidzianego poziomu należy porozumieć się z Inżynierem/Inspektorem Nadzoru celem podjęcia odpowiednich działań. Naprawa uszkodzeń powierzchni robót ziemnych, wynikających z niedotrzymania podanych powyżej warunków, obciąża Wykonawcę robót.

W miejscach, gdzie będzie to możliwe, w gruncie mineralnym należy wykonać stopnie o wysokości od 0.5 do 1.0 m, zgodnie z wymaganiami normy PN-S-02205 „Drogi samochodowe. Roboty ziemne. Wymagania i badania”.

Bezpośrednio po wykonaniu wykopów należy dno wykopu zabezpieczyć przed negatywnymi skutkami czynników atmosferycznych, mechanicznych, itp. Sposób zabezpieczenia zaproponuje Wykonawca. Nie należy dopuszczać do pozostawienia otwartego wykopu po wybraniu gruntu słabonośnego bez uzupełnienia wymaganym materiałem zasypowym; należy dążyć do natychmiastowego wypełniania wykopu z zagęszczaniem gruntu zasypowego. W wypadku, gdy Wykonawca pozostawi wykop niezabezpieczony, a parametry gruntu w podłożu wykopu ulegną pogorszeniu, koszt doprowadzenia gruntu do wymaganych parametrów obciąża Wykonawcę.

Odspojone i wydobyte z wykopów grunty, nie nadające się do wbudowania w nasyp, należy odwieźć na odkłady.

Wbudowanie gruntu nośnego winno nastąpić po sprawdzeniu czy cały wykop jest pozbawiony gruntów słabych podlegających wymianie, a dno wykopu jest bez zanieczyszczeń obcych. Ponadto należy sprawdzić, czy grunty zalegające pod warstwą słabonośną są zgodne z podanymi w dokumentach przekazanych przez Zamawiającego.

Do zasypywania należy użyć gruntów wskazanych w pkt 2 niniejszych WWIORB, pozyskanych wg zasad prowadzenia robót w dokopie wg WWIORB D.02.03.01. Mogą to być także grunty pobrane z innych wykopów, pod warunkiem spełnienia powyższych wymagań oraz pozbawione zanieczyszczeń, zmarzlin.

W jednym wykopie mogą być wbudowane różne grunty niespoiste pod warunkiem uzyskania wymaganych parametrów w całej objętości.

Przy wypełnianiu wykopów gruntem zasypowym należy przestrzegać zasad jak dla wykonania nasypów według WWIORB D.02.03.01.

Wykopy należy zasypywać do poziomu wskazanego w Dokumentacji Projektowej, a jeżeli nie jest jednoznacznie wskazany, to do poziomu terenu istniejącego, z którego grunt był usuwany. Górna, ostatnia warstwa zasypki wykopów, o grubości 50 cm, stanowi podłoże (podstawę) wznoszonych nasypów drogowych.

5.6 Wymiana gruntów w przypadku wysokiego poziomu wód gruntowych

W przypadku występowania wysokiego poziomu wód gruntowych i trudności z wykonaniem wymiany gruntu w wykopie, wzmocnienie podłoża należy przeprowadzić według następujących zasad:

Usunięcie warstwy humusu – jeśli istnieje - przykrywającej grunty słabonośne.

Grunty słabonośne należy usuwać mechanicznie od czoła przy użyciu koparek (podsiębiernych, chwytakowych lub zbierakowych), zwracając szczególną uwagę na dokładność wymiany, aby nie zostawiać w podłożu „gniazd” gruntów słabonośnych. Na bieżąco należy kontrolować rodzaj wybieranego gruntu. Wskazane jest przeciążanie czoła nasypu chwilowo deponowanym materiałem ziemnym. Wysokość takiego nasypu przeciążającego wynosi około 1.5÷2.0m. W miejscach gdzie będzie to możliwe, w gruncie mineralnym należy wykonać stopnie o wysokości od 0.5 do 1.0 m, zgodnie z wymaganiami normy PN-S-02205 „Drogi samochodowe. Roboty ziemne. Wymagania i badania”.

Grunt słabonośny należy odwieźć w miejsce składowania (na odkład).

Powstałe wykopy, po stwierdzeniu, że w podłożu nie ma już gruntów słabonośnych, należy sukcesywnie wypełniać od czoła niespoistym gruntem zasypowym o dobrej zagęszczalności. Do wymiany i nadsypania terenu należy użyć gruntu niespoistego

– żwiru, pospółki, piasku grubego, średniego lub drobnego. Nie dopuszcza się do zastosowania piasku pylastego.

Wbudowywanie gruntu zasypowego należy prowadzić do poziomu góry platformy roboczej, zlokalizowanej minimum 0.5 m powyżej poziomu wody gruntowej.

Należy przeprowadzić badania kontrolne, których celem jest potwierdzenie

prawidłowości wykonanej wymiany - odwierty oraz sondowania w siatce o orientacyjnym rozstawie 15×15 m (1 badanie na 225 m² powierzchni wymiany). W przypadku prowadzenia wymiany gruntów na dużych powierzchniach Inżynier/Inspektor nadzoru może dopuścić zwiększenie rozstawu badań kontrolnych do 25x25 m. Badania powinny zagłębiać się w warstwę gruntu rodzimego na głębokość minimum 0.5 m.

W przypadku stwierdzenia pozostawienia soczewek gruntów organicznych, miejsca te należy okonturować (zagęszczając odpowiednio badania kontrolne), po czym wykonać ponownie wymianę lub dodatkowo wzmocnić podłoże metodą wibrowymiany (kolumny żwirowe oraz ewentualne przeciążenie nasypem). Projekt dodatkowego wzmocnienia zostanie w razie potrzeby wykonany przez Wykonawcę na jego koszt.

Po wykonaniu wymiany należy grunt zasypowy dogęścić stosując metodę pozwalającą na uzyskanie wymaganego zagęszczenia. W miejscach, gdzie będzie to możliwe z uwagi na poziom wody gruntowej, wbudowane kruszywo należy zagęszczać za pomocą walców lub płyt wibracyjnych. W przypadku wymiany pod poziomem zwierciadła wody gruntowej kruszywo należy zagęszczać za pomocą wibroflotacji lub metodą zagęszczania dynamicznego. Rozstawy punktów zagęszczania lub wibroflotacji określi Wykonawca w projekcie technologicznym. Projekt taki powinien uwzględniać wyniki kontrolnych badań zagęszczenia po wymianie oraz parametry sprzętu do zagęszczania. W razie potrzeby należy wykonać poletko próbne, na którym przeprowadzone zostaną badania odpowiedniej metody (lub parametrów) zagęszczenia.

Po wykonaniu zagęszczenia wglębnego (wibroflotacja, zagęszczanie dynamiczne) powstałe leje w podłożu należy zasypać gruntem nasypowym, teren wyrównać i zagęścić powierzchniowo za pomocą walców drogowych.

Należy przeprowadzić badania kontrolne zagęszczonego podłoża - sondowania dynamiczne (sondą lekką, średnią lub ciężką) lub statyczne (CPT lub CPTU) w siatce o orientacyjnym rozstawie 15×15 m (1 badanie na 225 m² powierzchni wymiany). W przypadku prowadzenia wymiany gruntów na dużych powierzchniach Inżynier/Inspektor nadzoru może dopuścić zwiększenie rozstawu badań kontrolnych zagęszczonego podłoża do 25x25 m.

Na górnej powierzchni wymiany należy wykonać badania kontrolne zagęszczenia wbudowanego gruntu, a także badania statyczne płytą o średnicy 300 mm, w celu określenia wtórnego modułu odkształcenia podłoża E2 oraz wskaźnika odkształcenia I_o.

Po wykonaniu wymiany, uzyskaniu pozytywnych wyników badań oraz wykonaniu inwentaryzacji geodezyjnej górnej powierzchni wbudowanego gruntu można przystąpić do budowy nasypu zgodnie z dokumentacją projektową.

W przypadku, gdy przewiduje to dokumentacja projektowa, należy wykonać dodatkowe przeciążenie nadnasypem.

~~Przebudowy dróg gminnych ulic: Parkowa, Ogrodowa, Krótka, Grzybowa, Sucha, Łukowa, Brzozowa, Polna, Świerkowa, Z. Herberta, Leśna, Wąska, Nadrzeczna, sięgacze od ul. Piaskowej, sięgacz do ul. Południowej, łącznik ul. Piaskowej i Szlacheckiej w miejscowości Sucha, gmina Białobrzegi.~~

6. KONTROLA JAKOŚCI ROBÓT

6.1. Ogólne wymagania dotyczące kontroli jakości robót

Ogólne zasady kontroli jakości robót podano w D-M.00.00.00. "Wymagania ogólne".

Badania należy wykonywać zgodnie z normami podanymi w niniejszym STWiORB.

Badania i pomiary dzielą się na:

- badania i pomiary Wykonawcy – w ramach własnego nadzoru
- badania i pomiary kontrolne – w ramach nadzoru Zamawiającego.

W uzasadnionych przypadkach w ramach badań i pomiarów kontrolnych dopuszcza się wykonanie badań i pomiarów kontrolnych dodatkowych lub badań i pomiarów arbitrażowych.

Badania obejmują:

- pobranie próbek,
- zapakowanie próbek do wysyłki,
- transport próbek z miejsca pobrania do placówki wykonującej badania,
- przeprowadzenie badania,
- sprawozdanie z badań.

Pomiary obejmują terenową weryfikację zrealizowanych robót.

6.2. Badania i pomiary Wykonawcy- zgodnie z D-M-00.00.00 „Wymagania ogólne”

Zakres badań i pomiarów Wykonawcy powinien być:

- nie mniejszy niż określony w Zakładowej Kontroli Produkcji dla dostarczanych na budowę materiałów i wyrobów budowlanych,
- nie mniejszy niż zakres i częstotliwość badań i pomiarów kontrolnych określony w niniejszym STWiORB.

6.3. Badania i pomiary kontrolne- zgodnie z D-M-00.00.00 „Wymagania ogólne”

6.4. Badania i pomiary kontrolne dodatkowe- zgodnie z D-M-00.00.00 „Wymagania ogólne”

6.5. Badania i pomiary arbitrażowe- zgodnie z D-M-00.00.00 „Wymagania ogólne”

6.6. Badania i pomiary przed przystąpieniem do robót– zgodnie z D-M-00.00.00 „Wymagania ogólne”

Przed przystąpieniem do robót Wykonawca powinien:

przedstawić Inżynierowi/Inspektorowi Nadzoru do akceptacji źródła poboru materiałów;

uzyskać wymagane dokumenty, dopuszczające wyroby budowlane do obrotu i powszechnego stosowania (np. stwierdzenie o oznakowaniu materiału znakiem CE lub znakiem budowlanym B, Certyfikat Zgodności ZKP/Stałości Właściwości Użytkowych, deklarację właściwości użytkowych, KOT/EOT, aprobatę techniczną, ew. badania materiałów wykonane przez dostawców itp.),

ew. wykonać własne badania właściwości materiałów przeznaczonych do wykonania robót, określone przez Inżyniera/Inspektora Nadzoru.

Wszystkie dokumenty oraz wyniki badań Wykonawca przedstawi Inżynierowi/ Inspektorowi Nadzoru do akceptacji.

6.7. Ocena przydatności gruntu

Przydatność gruntu przeznaczonego do wbudowania w wymianę należy potwierdzić poprzez wykonanie badań kontrolnych w zakresie podanym w punkcie 2.2.2.

Badanie przydatności gruntów do zasypek należy przeprowadzić na próbkach pobranych z każdej partii przeznaczonej do wbudowania, pochodzącej z nowego źródła. Próbkę należy pobierać nie rzadziej niż 1 raz na każde 1000 m³ objętości gruntu przeznaczonego do wbudowania, w przypadkach wątpliwych oraz na polecenie Inżyniera/Inspektora Nadzoru.

6.8 Sprawdzenie jakości wykonania wymiany gruntów

Materiał przeznaczony do wymiany gruntów powinien spełniać wymagania podane w punkcie 2 niniejszego STWiORB.

W celu kontroli prawidłowości wymiany gruntów należy wykonać odwierty w siatce około 15×15 m (1 badanie na 225 m² powierzchni wymiany). W przypadku prowadzenia wymiany gruntów na dużych powierzchniach Inżynier/Inspektor nadzoru może dopuścić zwiększenie rozstawu badań kontrolnych do 25×25 m. Badania powinny zagłębiać się w warstwę gruntu rodzimego na głębokość minimum 0.5 m.

Badanie zagęszczenia wymienionego podłoża należy wykonać przez wykonanie sondowań dynamicznych (sondą lekką, średnią lub ciężką) lub statycznych (CPT lub CPTU). Badania należy wykonać w siatce około 15×15 m (1 badanie na 225 m² powierzchni wzmocnionego podłoża). W przypadku prowadzenia wymiany gruntów na dużych powierzchniach Inżynier/Inspektor nadzoru może dopuścić zwiększenie rozstawu badań kontrolnych do 25×25 m. Badania powinny zagłębiać się w warstwę gruntu rodzimego na głębokość minimum 0.5 m.

Badania zagęszczenia należy wykonać po wykonaniu wymiany (dla kontroli zagęszczenia wbudowanego gruntu) oraz po wykonaniu zagęszczenia - jeżeli wyniki pierwszych badań wykażą niedostateczne zagęszczenie wbudowanego gruntu i konieczne będzie jego dogęszczenie.

Minimalne zagęszczenie wymienionego gruntu (po wykonaniu zagęszczenia) powinno wynosić $IS \geq 0.97$ w przedziale głębokości 0÷1.0m poniżej górnego poziomu wymiany, natomiast poniżej głębokości 1.0 m $IS \geq 0.95$.

Na powierzchni wymienionego gruntu należy wykonać badania statyczne płytą o średnicy 300 mm, w celu określenia wtórnego modułu odkształcenia podłoża E2 oraz wskaźnika odkształcenia I_o. Częstotliwość tego badania powinna być nie mniejsza, niż w trzech punktach na 2000 m² powierzchni wymiany, oraz dodatkowo w punktach wskazanych przez Inżyniera/Inspektora nadzoru.

Badania statyczne płytą o średnicy 300 mm powinny dać następujące wyniki:

wtórny moduł odkształcenia podłoża $E2 \geq 40\text{MPa}$ wskaźnik odkształcenia $I_o \leq 2.5$.

Dodatkowo, w zależności od położenia górnej warstwy wymienionego gruntu względem projektowanej nawierzchni drogowej, powinny być spełnione wymagania określone w WWIORB D-02.00.01 „Roboty ziemne. Wymagania ogólne” dotyczące odpowiednio większego wartości zagęszczenia lub modułu odkształcenia E2.

7 OBMIAR ROBÓT

7.1 Ogólne zasady obmiaru robót

Ogólne zasady obmiaru robót podano w OST D-M-00.00.00 „Wymagania ogólne” pkt 7.

7.2 Jednostka obmiarowa

Jednostką obmiarową jest m³ (metr sześcienny) wykonanej wymiany.

8 ODBIÓR ROBÓT

8.1 Ogólne zasady odbioru robót

Ogólne zasady odbioru robót podano w STWiORB D-M 00.00.00 „Wymagania Ogólne”.

Roboty ziemne uznaje się za wykonane zgodnie z Dokumentacją Projektową, WWIORB i wymaganiami Inżyniera/Inspektora Nadzoru, jeżeli wszystkie pomiary i badania wg pkt. 6 niniejszych WWIORB dały wyniki pozytywne.

Do odbioru ostatecznego uwzględniane są wyniki badań i pomiarów kontrolnych, badań i pomiarów kontrolnych dodatkowych oraz badań i pomiarów arbitrażowych do wyznaczonych odcinków częściowych.

8.2 Odbiór robót zanikających lub ulegających zakryciu

Odbiór tych robót powinien być zgodny z wymaganiami punktu 8.2 STWiORB D-M- 00.00.00 "Wymagania Ogólne" oraz niniejszych STWiORB.

Gotowość danej części robót do odbioru zgłasza Wykonawca wpisem do Dziennika Budowy i jednoczesnym powiadomieniem Inżyniera/Inspektora Nadzoru. Odbiór będzie przeprowadzony niezwłocznie, nie później jednak niż w ciągu 3 dni od daty zgłoszenia wpisem do Dziennika Budowy i powiadomienia o tym fakcie Inżyniera/Inspektora Nadzoru.

Jakość i ilość robót ulegających zakryciu ocenia Inżynier/Inspektor Nadzoru na podstawie dokumentów zawierających komplet wyników badań laboratoryjnych i w oparciu o przeprowadzone pomiary.

8.3 Odbiór częściowy

Odbiór częściowy polega na ocenie ilości i jakości wykonanych części robót. Odbioru częściowego robót dokonuje się wg zasad jak przy odbiorze ostatecznym robót. Odbioru robót dokonuje Inżynier/Inspektor Nadzoru.

8.4 Odbiór ostateczny

Roboty objęte niniejszymi STWiORB podlegają odbiorowi na zasadzie robót zanikających i ulegających zakryciu, który jest dokonywany na podstawie wyników pomiarów, badań i oceny wizualnej.

Do odbioru Wykonawca przedstawia wszystkie dokumenty z bieżącej kontroli jakości robót oraz Dokumentację Projektową z naniesionymi zmianami i uzupełnieniami wykonanymi w trakcie robót (dokumentację powykonawczą).

Podstawą odbioru ostatecznego jest pisemne stwierdzenie przez Inspektora Nadzoru w Dzienniku Budowy zakończenia wszystkich robót związanych z niniejszymi WWIORB, a także spełnienie wymagań określonych w dokumentacji projektowej i niniejszych Warunków Wykonania.

8.5 Zasady postępowania z wadliwie wykonanymi robotami

Jeżeli wystąpią wyniki negatywne dla materiałów i robót (nie spełniające wymagań określonych w STWiORB i opracowanych na ich podstawie STWiORB), to Inżynier/Inspektor Nadzoru/Zamawiający wydaje Wykonawcy polecenie przedstawienia programu naprawczego, chyba że na wniosek jednej ze stron kontraktu zostaną wykonane badania lub pomiary arbitrażowe (zgodnie z pkt. 6.5 niniejszego WWIORB), a ich wyniki będą pozytywne. Wykonawca w programie tym jest zobowiązany dokonać oceny wpływu na trwałość, przedstawić sposób naprawienia wady lub wnioskować o zredukowanie ceny kontraktowej.

Na zastosowanie programu naprawczego wyraża zgodę Inżynier/Inspektor Nadzoru/Zamawiający.

W przypadku braku zgody Inżyniera/Inspektora Nadzoru/Zamawiającego na zastosowanie programu naprawczego wszystkie materiały i roboty nie spełniające wymagań podanych w odpowiednich punktach WWIORB zostaną odrzucone. Wykonawca wymieni materiały na właściwe i wykona prawidłowo roboty na własny koszt.

Jeżeli wymiana materiałów niespełniających wymagań lub wadliwie wykonane roboty spowodują szkodę w innych, prawidłowo wykonanych robotach, to również te roboty powinny być ponownie wykonane przez Wykonawcę na jego koszt.

9 PODSTAWA PŁATNOŚCI

9.1 Ogólne ustalenia dotyczące podstawy płatności

Ogólne ustalenia dotyczące podstawy płatności podano w D-M-00.00.00 „Wymagania ogólne” pkt 9.

9.2 Cena jednostki obmiarowej

Cena wykonania 1 m³ wymiany gruntu obejmuje:

- prace pomiarowe, wytyczenie, oznakowanie i zabezpieczenie miejsca robót,
- wykonanie geotechnicznych badań uszczegółwiających oraz kontrolnych dla uszczegółwienia założonego w projekcie zasięgu wymiany gruntów słabonośnych,
- opracowanie projektów technologicznych wraz z ich uzgodnieniem,
- wykonanie wszystkich elementów wynikających z opracowań roboczych (technologicznych) Wykonawcy
- odspajanie, wydobywanie i przemieszczanie gruntu (niezależnie od rodzaju) przewidzianego do usunięcia z wykopów,
- wydobycie z dna wykopu przypadkowo zsuniętego gruntu oraz usunięcie nadwyżki gruntu nad docelowym poziomem dna wykopu,
- roboty załadunkowe i wyładunkowe związane z transportem urobku oraz materiału do wbudowania
- odwiezienie słabego gruntu na odkład,
- wszelkie koszty związane ze składowaniem i/lub utylizacją gruntów z wykopów, nieprzydatnych do ponownego wykorzystania: znalezienie i pozyskanie odkładów (stałych i/lub tymczasowych), uzyskanie pozwoleń na składowanie, formowanie i

Przebudowy dróg gminnych ulic: Parkowa, Ogrodowa, Krótka, Grzybowa, Sucha, Łąkowa, Brzozowa, Polna, Świerkowa, Z. Herberta, Leśna, Wąska, Nadrzeczna, sięgacze od ul. Piaskowej, sięgacz do ul. Południowej, łącznik ul. Piaskowej i Szlacheckiej w miejscowości Sucha, gmina Białobrzegi.

zagospodarowanie gruntu na odkładach, likwidacja składowisk z doprowadzeniem do poprzedniego stanu, koszt ewentualnych odszkodowań, koszty utylizacji, itp.

odwodnienie wykopów wraz z kosztem odprowadzenia wody w całym okresie prowadzenia robót, stosownie do rozwiązań wynikających z opracowań Dokumentacji Projektowej i/lub Wykonawcy

transport, zainstalowanie, eksploatacja i demontaż urządzeń do odwodnienia wykopów,

monitoring wód gruntowych,

zabezpieczenie wykopów (dno, skarpy) przed negatywnymi skutkami czynników atmosferycznych, mechanicznych, napływem wody, itp.,

zakup, przywiezienie i wbudowanie materiału przeznaczonego do wymiany,

przygotowanie gruntu przeznaczonego do wbudowania (osuszanie, nawilżanie, inne zabiegi),

zagęszczenie materiału,

uwzględnienie ewentualnej zwiększonej objętości materiału potrzebnego do wbudowania na skutek wypierania gruntu słabonośnego na krawędziach wymiany stały nadzór geotechniczny, w zakres którego wchodzi czynności związane bieżącą kontrolą wykonywania robót zgodnie z wymaganiami określonymi w pkt 5 STWiORB oraz zapewnienie właściwej kontroli jakości zgodnie z pkt 6 STWiORB,

wykonanie wszystkich niezbędnych badań, prób, pomiarów i sprawdzeń, wraz z kosztami opracowania wyników tych badań,

inne niezbędne czynności związane bezpośrednio z wykonaniem wymiany gruntu, zakup, dostarczenie,

zastosowanie i późniejsze usunięcie wszystkich niezbędnych

materiałów koniecznych do prawidłowego wykonania robót lub wynikających z przyjętej technologii robót,

koszt utrzymania czystości na przylegających drogach w związku z transportem gruntów,

likwidacja wszystkich tymczasowych elementów związanych z robotami,

koszty ewentualnego etapowego prowadzenia robót, koordynacja robót z robotami wykonywanymi w ramach innych branż

opracowanie dokumentacji powykonawczej

wszelkie inne czynności związane z prawidłowym wykonaniem robót zgodnie z wymaganiami niniejszych WWIORB.

W cenie jednostkowej należy uwzględnić również dodatkowe zakresy wzmocnień, wynikające z lokalizacji dróg technologicznych, technologii budowy itp. W przypadku, gdy poziom wzmocnienia podłoża wykonany będzie niżej, niż jest to określone w Dokumentacji Projektowej (Projekt Wykonawczy), Wykonawca uzupełni grunt do tego poziomu bez dodatkowej zapłaty.

9.3 Sposób rozliczenia robót tymczasowych i prac towarzyszących

Cena wykonania robót określonych niniejszymi WWIORB obejmuje:

roboty tymczasowe, które są potrzebne do wykonania robót podstawowych, ale nie są przekazywane

Zamawiającemu i są usuwane po wykonaniu robót podstawowych, prace towarzyszące, które są niezbędne do wykonania robót podstawowych,

niezaliczane do robót tymczasowych, jak geodezyjne wytyczenie robót itd.

10 PRZEPISY ZWIĄZANE

10. 1 Normy

1. PN-S-02205:1998 „Drogi samochodowe. Roboty ziemne. Wymagania i badania”
2. PN-B-02480 "Grunty budowlane. Określenia symbole, podział i opis gruntów"
3. PN-B-02481:1998 „Geotechnika. Terminologia podstawowa, symbole literowe i jednostki miar”.
4. PN-B-06050:1998 „Geotechnika. Roboty ziemne. Wymagania ogólne.”
5. PN-B-04452:2002 „Geotechnika - Badania polowe”.
6. PN-88/B-04481 „Grunty budowlane. Badania próbek gruntu”.

10.2 Inne dokumenty

1. Wytyczne wzmocnienia podłoża gruntowego w budownictwie drogowym. IBDiM. Warszawa 2002.
2. Wytyczne wykonywania badań podłoża gruntowego na potrzeby budownictwa drogowego. Załącznik do zarządzenia nr 22 Generalnego Dyrektora Dróg Krajowych i Autostrad z dnia 27.06.2019 r.

1. WSTĘP

1.1. Nazwa zadania

Przebudowy dróg gminnych ulic: Parkowa, Ogrodowa, Krótka, Grzybowa, Sucha, Łąkowa, Brzozowa, Polna, Świerkowa, Z. Herberta, Leśna, Wąska, Nadrzeczna, sięgacze od ul. Piaskowej, sięgacz do ul. Południowej, łącznik ul. Piaskowej i Szlacheckiej w miejscowości Sucha, gmina Białobrzegi.

1.2. Przedmiot STWiORB

Przedmiotem niniejszych Warunków Wykonania i Odbioru Robót Budowlanych (STWiORB) są wymagania dotyczące wykonania i odbioru nasypów.

1.3. Zakres stosowania

Specyfikacji Technicznych Wykonania i Odbioru Robót Budowlanych (STWiORB).

1.4. Informacje ogólne o terenie budowy

Przebudowy dróg gminnych ulic: Parkowa, Ogrodowa, Krótka, Grzybowa, Sucha, Łąkowa, Brzozowa, Polna, Świerkowa, Z. Herberta, Leśna, Wąska, Nadrzeczna, sięgacze od ul. Piaskowej, sięgacz do ul. Południowej, łącznik ul. Piaskowej i Szlacheckiej w miejscowości Sucha, gmina Białobrzegi.

1.5. Nazwy i kody

Nazwy i kody robót objętych wspólnym słownikiem zamówień CPV są następujące:

Grupa robót: 45100000-8 Przygotowanie terenu pod budowę.

Klasa robót: 45110000-1 Roboty w zakresie burzenia i rozbiórki obiektów budowlanych, roboty ziemne.

Kategoria robót: 45111000-8 Roboty w zakresie burzenia, roboty ziemne.

1.6. Określenia podstawowe

Określenia podstawowe zostały podane w STWiORB D-02.00.01. „Roboty ziemne. Wymagania ogólne”, punkt 1.6.

1.7. Ogólne wymagania dotyczące robót

Ogólne wymagania dotyczące robót podano w STWiORB D-M 00.00.00 "Wymagania Ogólne".

2. MATERIAŁY

2.1. Ogólne wymagania dotyczące materiałów

2.1.1. Ogólne wymagania dotyczące materiałów podano w STWiORB D-02.00.01 „Roboty ziemne. Wymagania ogólne”, punkt 2".

3. SPRZĘT

3.1. Ogólne wymagania dotyczące sprzętu

3.1.1. Ogólne wymagania dotyczące sprzętu podano w STWiORB D-02.00.01 „Roboty ziemne. Wymagania ogólne”, punkt 3".

3.1.2.

Przebudowy dróg gminnych ulic: Parkowa, Ogrodowa, Krótka, Grzybowa, Sucha, Łąkowa, Brzozowa, Polna, Świerkowa, Z. Herberta, Leśna, Wąska, Nadrzeczna, sięgacze od ul. Piaskowej, sięgacz do ul. Południowej, łącznik ul. Piaskowej i Szlacheckiej w miejscowości Sucha, gmina Białobrzegi.

4. TRANSPORT
 - 4.1. Ogólne wymagania dotyczące transportu
 - 4.1.1. Ogólne wymagania dotyczące transportu podano w STWiORB D-M 00.00.00, Wymagania ogólne" punkt 4 oraz w STWiORB D-02.00.01 „Roboty ziemne. Wymagania ogólne” punkt 4.
5. WYKONANIE ROBÓT
 - 5.1. Ogólne zasady wykonania robót
 - 5.1.1. Ogólne zasady prowadzenia robót ziemnych podano w STWiORB D-02.00.01 „Roboty ziemne. Wymagania ogólne”, punkt 5.
 - 5.2. Ukop i dokop
 - 5.2.1. Jeżeli jest konieczne wykonanie ukopu to miejsce ukopu może być wskazane w Dokumentacji Projektowej, Kontrakcie lub przez Inżyniera/Inspektora nadzoru albo może być wybrane przez Wykonawcę i zatwierdzone przez Inżyniera/ Inspektora nadzoru. Miejsce ukopu powinno być tak dobrane, żeby zapewnić przewóz lub przemieszczanie gruntu, skały lub materiału na jak najkrótszych odległościach. O ile to możliwe, transport gruntu, skały lub materiału powinien odbywać się w poziomie lub zgodnie ze spadkiem terenu. Ukopy mogą mieć kształt poszerzonych rowów przyległych do korpusu ziemnego. Ukopy powinny być wykonywane równolegle do osi drogi, po jednej lub obu jej stronach.
 - 5.2.2. Jeżeli jest konieczne wykonanie dokopu to jego miejsce może być wskazane w Dokumentacji Projektowej, Kontrakcie lub przez Inżyniera/ Inspektora nadzoru albo może być wybrane przez Wykonawcę i zatwierdzone przez Inżyniera/ Inspektora nadzoru po przedstawieniu dokumentów zgodnie z STWiORB D-M 00.00.00.
 - 5.2.3. Pozyskiwanie gruntu, skały lub materiału z ukopu albo dokopu może rozpocząć się dopiero po pobraniu próbek w obecności Inżyniera/ Inspektora nadzoru i zbadaniu przydatności zalegającego gruntu, skały lub materiału do budowy nasypów oraz po wydaniu zgody na piśmie przez Inżyniera/ Inspektora nadzoru. Głębokość na jaką należy ocenić przydatność gruntu, skały lub materiału powinna być dostosowana do zakresu prac.
 - 5.2.4. Grunty, skały lub materiały nieprzydatne do budowy nasypów stwierdzone w ukopie lub dokopie nie powinny być odpajane, chyba że wymaga tego dostęp do gruntu, skały lub materiału przydatnego, przeznaczonego do przewiezienia w nasyp. Odspojone przez Wykonawcę grunty nieprzydatne powinny być wbudowane z powrotem w miejscu ich pozyskania, zgodnie ze wskazaniami Inżyniera/Inspektora nadzoru.
 - 5.2.5. Dno ukopu oraz dokopu należy wykonać ze spadkiem od 2 do 3% w kierunku możliwego spływu wody. O ile to konieczne, ukop (dokop) należy odwodnić przez wykonanie rowu odpływowego.
 - 5.2.6. Jeżeli ukop lub dokop jest zlokalizowany na zboczu, nie może on naruszać stateczności zbocza. W przypadkach wątpliwych Wykonawca przedstawi Inżynierowi/Inspektorowi nadzoru analizę stateczności zbocza uwzględniającą wykonanie ukopu lub dokopu.
 - 5.2.7. Dno i skarpy ukopu oraz dokopu po zakończeniu jego eksploatacji powinny być tak ukształtowane, aby harmonizowały z otaczającym terenem. Na dnie i skarpach należy przeprowadzić rekultywację.

- 5.2.8. Jeżeli Wykonawca odspoił i wbudował w nasyp nadmierną ilość gruntu, skały lub materiału pochodzącego z ukopu lub dokopu i w konsekwencji zachodzi konieczność przewiezienia na odkład równoważnej ilości gruntu, skały lub materiału przydatnego do wykonania nasypów, pochodzącego z wykopu, to koszt tych czynności w całości obciąża Wykonawcę.
- 5.3. Przygotowanie podłoża w obrębie podstawy nasypu
- 5.3.1. Przed przystąpieniem do budowy nasypu należy, w obrębie jego podstawy, zakończyć roboty przygotowawcze, określone w STWiORB „Roboty przygotowawcze”.
- 5.3.2. Jeżeli pochylenie poprzeczne terenu w stosunku do osi nasypu jest większe niż 1:5 należy, dla zabezpieczenia przed zsuwaniem się nasypu, wykonać w zboczu stopnie o spadku górnej powierzchni, wynoszącym około 4% 1%. Szerokość i wysokość stopni należy dopasować do stosowanego sprzętu. Orientacyjna szerokość stopni wynosi od 1,0 do 2,5 metra.
- 5.3.3. Jeżeli na powierzchni terenu na której ma być posadowiony nasyp występują zastoiska wody, to należy ją usunąć. Po oczyszczeniu powierzchnia w obrębie podstawy nasypu powinna być wyprofilowana i zagęszczona. Należy skontrolować wskaźnik zagęszczenia I_s gruntów rodzimych, zalegających w strefie podłoża nasypu, do głębokości 0,5 metra od powierzchni terenu. Jeżeli wartość wskaźnika zagęszczenia jest mniejsza niż określona w Tabelicy 5.1. należy dogęścić podłoże tak, aby powyższe wymaganie zostało spełnione.

Tabela 5.1. Minimalne wartości wskaźnika zagęszczenia w podłożu nasypów do głębokości 0,5 m od powierzchni terenu

Wysokość nasypu	Wskaźnik zagęszczenia I_s		
	Kategoria ruchu		
	KR1-KR2, zjazdy, chodniki, ścieżki rowerowe, ciągi pieszojezdne,	KR3-KR4	KR5-KR7
do 2 metrów	0,95	0,97	1,00
ponad 2 metry	0,95	0,97	0,97

- 5.3.4. Dopuszcza się ocenę stanu zagęszczenia gruntu na podstawie wartości wskaźnika odkształcenia I_o według zasad i kryteriów określonych w STWiORB D-02.00.01 „Roboty ziemne. Wymagania ogólne” w punktach 5.11.3., 5.11.4. i 5.11.5. .
- 5.3.5. Należy skontrolować nośność podłoża, na którym ma być posadowiony nasyp, poprzez określenie wartości wtórnego modułu odkształcenia E_2 na powierzchni. Minimalna wartość E_2 na górnej powierzchni podłoża gruntowego pod nasypem wynosi 30 MPa, niezależnie od kategorii ruchu KR. Wartość wtórnego modułu odkształcenia E_2 należy określić według zasad podanych w STWiORB D-02.00.01 „Roboty ziemne. Wymagania ogólne” w p. 5.12.3. Dopuszcza się ocenę nośności podłoża na którym ma być posadowiony nasyp z zastosowaniem lekkiej płyty dynamicznej LPD na zasadach określonych w STWiORB D-02.00.01 „Roboty ziemne. Wymagania ogólne” w punktach 5.12.4. i 5.12.5.
- 5.3.6. Jeżeli wartość wskaźnika zagęszczenia I_s określona w Tabelicy 5.1 oraz/lub wartość wtórnego modułu odkształcenia E_2 określona w punkcie 5.3.5. nie mogą być osiągnięte pomimo zagęszczania, to należy określić tego przyczynę i podjąć działania w celu

- ulepszenia gruntu podłoża w stopniu umożliwiającym spełnienie wymagań. Możliwe do zastosowania środki, o ile nie są określone w STWiORB, zaproponuje Wykonawca i przedstawi do akceptacji Inżyniera/Inspektora nadzoru.
- 5.3.7. Jeżeli warunki w podłożu nasypu sprawiają, że zdjęcie darniny i humusu oraz przeprowadzenie prac wymienionych w punkcie 5.3.3. spowodowałyby pogorszenie podparcia podstawy nasypu, wówczas przygotowanie podłoża w obrębie podstawy nasypu i ewentualne wykonanie wzmocnionego podłoża nasypu musi być przeprowadzone według indywidualnych zasad, określonych na podstawie Projektu Geotechnicznego, o ile występuje, lub na podstawie Dokumentacji projektowej.
- 5.3.8. Jeżeli w podłożu gruntowym nasypu zalegają grunty organiczne wówczas przygotowanie podłoża nasypu obejmuje wykonanie wzmocnionego podłoża nasypu na podstawie indywidualnych wymagań, wynikających z obliczeń stateczności i osiadań korpusu ziemnego zawartych w Projekcie Geotechnicznym, o ile występuje, lub w Dokumentacji Projektowej.
- 5.3.9. Przygotowanie podłoża w obrębie podstawy nasypu musi zapewniać spełnienie wymagań w zakresie odwodnienia, określonych w STWiORB D-02.00.01. „Roboty ziemne. Wymagania ogólne” w punktach 5.7.1. i 5.7.2.
- 5.4. Wybór gruntów i innych materiałów do wykonania nasypów
- 5.4.1. Wybór gruntów i innych materiałów przeznaczonych do wykonania nasypów powinien być dokonany z uwzględnieniem zasad podanych w STWiORB D-02.00.01 „Roboty ziemne. Wymagania ogólne”, w punktach 2 i 5.
- 5.4.2. Dopuszcza się wznoszenie nasypów wyłącznie z gruntów i innych materiałów przydatnych do tego celu. Grunty i inne materiały mogą uzyskać przydatność w wyniku ulepszenia.
- 5.4.3. Wybór gruntu lub innego materiału do budowy nasypu ma zasadniczy wpływ na wybór metody układania i zagęszczania warstwy oraz użytego sprzętu.
- 5.4.4. Jeżeli Wykonawca wbuduje w nasyp grunty lub inne materiały nieprzydatne, albo nie uwzględni zastrzeżeń dotyczących gruntów, skał lub materiałów o ograniczonej przydatności, to wszelkie takie części nasypu zostaną przez Wykonawcę na jego koszt usunięte i wykonane powtórnie z materiałów o odpowiednich właściwościach.
- 5.5. Ogólne zasady wykonywania nasypów
- 5.5.1. Nasypy powinny być wznoszone przy zachowaniu przekroju poprzecznego i profilu podłużnego, które określono w Dokumentacji Projektowej, z uwzględnieniem ewentualnych zmian wprowadzonych na piśmie, przez Inżyniera/Inspektora nadzoru.
- 5.5.2. Nasypy należy wykonywać metodą warstwową, z gruntów lub innych materiałów przydatnych do budowy nasypów. Nasypy powinny być wznoszone równomiernie na całej szerokości. Grubość warstwy w stanie luźnym powinna być odpowiednio dobrana w zależności od rodzaju gruntu lub innego materiału i sprzętu używanego do zagęszczania. Przyjęta technologia zagęszczania powinna zapewniać uzyskanie wymaganego zagęszczenia warstwy w całej jej miąższości i zostać potwierdzona na odcinku próbnym.
- 5.5.3. Każda wykonana warstwa nasypu musi być poddana procedurze odbioru robót zanikających i ulegających zakryciu. Przystąpienie do wbudowania kolejnej warstwy nasypu może nastąpić dopiero po stwierdzeniu przez Inżyniera/Inspektora nadzoru

prawidłowego wykonania warstwy poprzedniej o ile nie stosuje się procedury wg punktu 5.14.3.

- 5.5.4. Grunty lub inne materiały o różnych właściwościach należy wbudowywać w oddzielnych warstwach, o jednakowej grubości na całej szerokości nasypu. Grunty spoiste należy wbudowywać w partie nasypu poniżej głębokości przemarzania. Grunty niespoiste można wbudowywać na dowolnym poziomie nasypu, również w górne warstwy, powyżej głębokości przemarzania.
- 5.5.5. Warstwy gruntu o dobrej przepuszczalności należy wbudowywać poziomo, a warstwy gruntu mało przepuszczalnego (o współczynniku $k_{10} \leq 10^{-5}$ m/s) ze spadkiem górnej powierzchni około 4% 1%. Kiedy nasyp jest budowany w terenie płaskim spadek powinien być obustronny, gdy nasyp jest budowany na zboczu spadek powinien być jednostronny, zgodny z jego pochyleniem. Ukształtowanie powierzchni warstwy powinno uniemożliwiać lokalne gromadzenie się wody.
- 5.5.6. Jeżeli w okresie zimowym następuje przerwa w wykonywaniu nasypu, a górna powierzchnia jest wykonana z gruntu spoistego, to jej spadki porzeczne powinny być ukształtowane ku osi nasypu, a woda odprowadzona poza nasyp z zastosowaniem ścieku. Takie ukształtowanie górnej powierzchni gruntu spoistego zapobiega powstaniu potencjalnych powierzchni poślizgu w gruncie tworzącym nasyp.
- 5.5.7. Górną warstwę nasypu, o grubości minimum 20 cm, zaleca się wykonać z gruntów niewysadzinowych o współczynniku filtracji $k_{10} \geq 6 \cdot 10^{-5}$ m/s i wskaźniku jednorodności uziarnienia $C_u \geq 5,0$, z uwzględnieniem zapisów punktu 2.2.8 STWiORB D-02.00.01. „Roboty ziemne. Wymagania ogólne”. Grunty niewysadzinowe o mniejszym wskaźniku jednorodności uziarnienia ($3,0 \leq C_u \leq 5,0$) można stosować do wykonania górnej warstwy nasypu, jeżeli próby na odcinku próbnym wykażą możliwość uzyskania wymaganego zagęszczenia i nośności. Jeżeli brak gruntu niewysadzinowego z ukopu o wymaganych właściwościach, dopuszcza się wykonanie górnej warstwy nasypu z innego gruntu, który zostanie ulepszony poprzez stabilizację spoiwem. Jeżeli sposób ulepszenia i grubość warstwy nie zostały określone w Dokumentacji Projektowej, ustali je Wykonawca i przedstawi do zatwierdzenia Inżynierowi/ Inspektora nadzoru.
- W przypadku zaprojektowania warstwy ulepszanego podłoża jest ona włączona do górnej warstwy nasypu.
- 5.5.8. Grubość górnej warstwy nasypu musi być co najmniej taka, aby zostały spełnione wymagania w odniesieniu do nośności podłoża nawierzchni, przyjęte w projekcie konstrukcji nawierzchni oraz aby zapewnić odporność na powstawanie wysadzin konstrukcji nawierzchni, która będzie ułożona na nasypie.
- 5.5.9. Na terenach o wysokim stanie wód gruntowych oraz na terenach zalewowych dolne warstwy nasypu, o grubości co najmniej 0,5 m powyżej najwyższego poziomu wody, należy wykonać z gruntu przepuszczalnego o współczynniku filtracji $k_{10} \geq 6 \cdot 10^{-5}$ m/s (wyznaczonym wg załącznika Z2.J w STWiORB D-02.00.01).
- 5.5.10. Grunt przewieziony w miejsce wbudowania powinien być bezzwłocznie wbudowany w nasyp. Inżynier/ Inspektor nadzoru może dopuścić czasowe składowanie gruntu, pod warunkiem jego zabezpieczenia przed nadmiernym zawilgoceniem.
- 5.5.11. W przypadku konieczności wykonania stopni, w sytuacjach określonych w p. 5.3.2. oraz w punktach 5.10.1. i 5.10.2. należy zapewnić zagęszczenie materiału nasypowego

Przebudowy dróg gminnych ulic: Parkowa, Ogrodowa, Krótka, Grzybowa, Sucha, Łukowa, Brzozowa, Polna, Świerkowa, Z. Herberta, Leśna, Wąska, Nadrzeczna, sięgacze od ul. Piaskowej, sięgacz do ul. Południowej, łącznik ul. Piaskowej i Szlacheckiej w miejscowości Sucha, gmina Białobrzegi.

- w sposób eliminujący możliwość powstania pustek lub stref niedogęszczonych w sąsiedztwie pionowych powierzchni stopni.
- 5.5.12. Nie należy wbudowywać w nasyp gruntów kamienistych, gruzu betonowego i innych podobnych, twardych materiałów w tych miejscach, gdzie przewiduje się formowanie lub wbicie pali albo budowę konstrukcji i urządzeń.
- 5.5.13. W celu uzyskania prawidłowego zagęszczenia w całym przekroju nasypu oraz zminimalizowania skutków erozji skarp, powodowanej opadami w czasie budowy nasypu, nasyp należy formować jako minimum 0,5 m szerszy z każdej strony w stosunku do przekroju określonego w Dokumentacji Projektowej. Po wykonaniu korpusu ziemnego nadmiar materiału należy usunąć w czasie ostatecznego profilowania powierzchni skarp. Należy dążyć do takiej organizacji robót, by pozyskany w ten sposób materiał wykorzystać do budowy innego nasypu.
- 5.5.14. Wykonawca zastosuje etapową budowę nasypu lub podda kontroli tempo jego wznoszenia, jeżeli taki sposób budowy określono w Dokumentacji Projektowej. Wykonawca zainstaluje wszystkie niezbędne elementy, konieczne do kontroli procesu wznoszenia nasypu i będzie monitorował wskazane parametry, w zakresie i w sposób, które określono w Dokumentacji Projektowej.
- 5.5.15. Jeżeli nasyp lub jego część są wykonywane z popiołów lotnych lub innego materiału wrażliwego na działanie wody to sposób wbudowania takich materiałów, zapewniający ochronę przed dostępem i oddziaływaniem wody musi być określony w Dokumentacji Projektowej. Jeżeli materiały takie mają być stosowane na wniosek Wykonawcy, przedstawi on do akceptacji Inżyniera/ Inspektora nadzoru rozwiązanie zapewniające ich ochronę przed dostępem i oddziaływaniem wody. Górnej powierzchni warstwy popiołu lotnego lub innego materiału wrażliwego na działanie wody należy nadać spadki poprzeczne $4\% \pm 1\%$ według zasad określonych w punkcie 5.5.5.
- 5.5.16. Przy wykonywaniu nasypu lub jego części z mieszanek popiołowych należy uwzględnić wyniki analizy stateczności oraz ocenę możliwości potencjalnego zanieczyszczenia powierzchni ziemi szkodliwymi substancjami.
- 5.6. Wykonywanie nasypów w okresie deszczów
- 5.6.1. Nie dopuszcza się wbudowania gruntów, skał lub materiałów nadmiernie zawilgoconych, których stan uniemożliwia osiągnięcie wymaganego wskaźnika zagęszczenia. Wykonywanie nasypów należy przerwać, jeżeli wilgotność gruntu, skały lub materiału przekracza wartość dopuszczalną określoną w tablicy 5.2.
- 5.6.2. Na warstwie gruntu, skały lub materiału nadmiernie zawilgoconego nie wolno układać następnej warstwy gruntu, skały lub materiału. Należy odczekać aż wilgotność warstwy obniży się i rozłożenie oraz prawidłowe zagęszczenie następnej warstwy będzie możliwe albo należy przeprowadzić osuszenie w sposób mechaniczny lub osuszenie chemiczne, poprzez wymieszanie ze spoiwem.
- 5.6.3. W celu zabezpieczenia nasypu przed nadmiernym zawilgoceniem, poszczególne jego warstwy oraz korona nasypu po zakończeniu robót ziemnych powinny być równe i mieć spadki potrzebne do prawidłowego odwodnienia, według punktu 5.5.5.
- 5.6.4. W okresie deszczowym nie należy pozostawiać nie zagęszczonej warstwy do dnia następnego. Jeżeli warstwa gruntu, skały lub materiału niezagęszczonego ulegnie nadmiernemu zawilgoceniu, a Wykonawca nie jest w stanie osuszyć jej i zagęścić w czasie zaakceptowanym przez Inżyniera/Inspektora nadzoru, to Inżynier/Inspektor nadzoru może nakazać Wykonawcy usunięcie wadliwej warstwy.

- 5.7. Wykonywanie nasypów w okresie zimowym
 - 5.7.1. Wykonywanie nasypów w temperaturze ujemnej, przy której nie jest możliwe osiągnięcie w nasypie wymaganego wskaźnika zagęszczenia gruntów, skał lub materiałów użytych do jego budowy, jest niedopuszczalne.
 - 5.7.2. Nie dopuszcza się wbudowania w nasyp gruntów, skał lub materiałów zamrzniętych lub przemieszanych ze śniegiem lub lodem. W czasie dużych opadów śniegu wykonywanie nasypów należy przerwać. Przed wznowieniem prac należy usunąć śnieg z powierzchni wznoszonego nasypu.
 - 5.7.3. Jeżeli warstwa niezagęszczonego gruntu, skały lub materiału zamrzła, to nie należy jej przed rozmarznięciem zagęszczać ani układać na niej następnych warstw.
 - 5.7.4. Nasyp nie może być wznoszony na zamrzniętym podłożu, za wyjątkiem sytuacji gdy Inżynier/Inspektor nadzoru wyrazi na to zgodę.
- 5.8. Wykonywanie nasypów na dojazdach do obiektów mostowych
 - 5.8.1. Do wykonania nasypów na dojazdach do obiektów mostowych, należy stosować grunty niespoiste o wskaźniku jednorodności uziarnienia CU 5,0 i współczynnika filtracji k_{10} 6×10^{-5} m/s.
 - 5.8.2. Nasyp z materiałów określonych w punkcie 5.8.1. należy wykonać na długości co najmniej równej długości klina odłamu. Długość ta powinna być określona w Dokumentacji Projektowej lub przez Inżyniera/Inspektora nadzoru. Należy zapewnić, że nie wystąpią nierównomierne osiadania między częścią nasypu w obrębie dojazdu do obiektu mostowego, a dalszą jego częścią.
 - 5.8.3. W części nasypu przylegającej do ściany przyczółka należy wykonać elementy odwodnienia, określone w Dokumentacji Projektowej.
 - 5.8.4. Wskaźnik zagęszczenia gruntu I_s powinien być nie mniejszy niż 1,00 na całej wysokości nasypu w obrębie dojazdu do obiektu mostowego.
 - 5.8.5. W czasie wykonywania nasypu na dojazdach do obiektów mostowych należy spełnić zasady ogólne, sformułowane w punkcie 5.5.
 - 5.8.6. Gdy nasyp na dojeździe do obiektu mostowego jest wykonywany z innego materiału lub w innym czasie niż nasyp drogowy to warstwy nasypu z gruntu niespoistego w obrębie części mostowej układać na wcześniej przygotowanym nasypie drogowym z zachowaniem zasad punktu 5.9.1.
- 5.9. Wykonanie nasypów w obrębie przepustów
 - 5.9.1. Przepusty powinny być wykonane wcześniej niż nasyp. Dopuszcza się wykonanie przepustów sposobem podanym w punkcie 5.9.3. o ile określono tak w Dokumentacji Projektowej lub Wykonawca uzyskał zgodę Inżyniera/ Inspektora nadzoru.
 - 5.9.2. Nasypy w obrębie przepustów należy wykonywać jednocześnie z obu stron przepustu z jednakowych, dobrze zagęszczonych poziomych warstw gruntu. Wysokość nasypu w czasie prowadzenia robót powinna być z obu stron przepustu taka sama. Wykonanie nasypu, a w szczególności praca sprzętu zagęszczającego, nie mogą spowodować przesunięcia, odkształcenia lub uszkodzenia przepustu. Obowiązują wymagania dotyczące zagęszczenia określone w punkcie 5.14.
 - 5.9.3. Dopuszcza się wykonanie przepustów w przekopach (wcinkach) wykonanych w poprzek uformowanego nasypu. W tym przypadku podczas odtworzenia nasypu w obrębie przekopu należy uwzględnić wymagania, dotyczące połączenia starej i

odtworzanej części nasypu, określone w punkcie 5.10 w odniesieniu do wykonywania poszerzeń nasypu.

5.10. Wykonanie poszerzenia nasypu

5.10.1. Przy poszerzeniu istniejącego nasypu należy wykonywać w jego skarpie stopnie. Szerokość stopni powinna być dobrana z uwzględnieniem pochylenia skarpy istniejącego nasypu oraz grubości warstw gruntu, skały lub materiału, z których będzie formowane poszerzenie korpusu ziemnego i nie powinna przekraczać 1,0 m. Spadek górnej powierzchni stopni powinien wynosić 4% 1% w kierunku zgodnym z pochyleniem skarpy.

5.10.2. Wycięcie stopni obowiązuje zawsze przy wykonywaniu styku dwóch przyległych części nasypu, wykonanych z gruntów, skał lub materiałów o różnych właściwościach lub w różnym czasie.

5.11. Wykonywanie nasypu na zboczu

5.11.1. Sposób budowy nasypu na zboczu powinien być jednoznacznie określony w Projekcie Geotechnicznym, o ile występuje, lub w Dokumentacji Projektowej .

5.11.2. W przypadku budowy nasypu na zboczu o pochyleniu poprzecznym od 1:5 do 1:2 minimalne zabezpieczenie nasypu przed zsuwaniem się obejmuje:

- a) wycięcie w zboczu stopni w obrębie podstawy nasypu, wg punktu 5.3.2.
- b) wykonanie rowu stokowego powyżej nasypu.

5.11.3. W przypadku pochylenia poprzecznego zbocza większego niż 1:2 należy rozważyć zabezpieczenie stateczności nasypu przez podparcie go murem oporowym lub wykorzystanie technologii gruntu zbrojonego. Przy ocenie konieczności wykonania zabezpieczenia oraz przy wyborze zabezpieczenia należy uwzględnić wyniki analizy stateczności.

5.12. Wykonywanie nasypu z gruntów skalistych lub materiałów gruboziarnistych

5.12.1. Wykonywanie nasypu z gruntów, skał lub materiałów gruboziarnistych powinno odbywać się według jednej z metod, podanych w punktach 5.12.3. i 5.12.4, jeśli inny sposób wykonania robót nie został określony w Dokumentacji Projektowej, STWiORB lub przez Inżyniera/ Inspektora nadzoru.

5.12.2. Jeżeli nasyp gruntów, skał lub materiałów gruboziarnistych ma być wykonany powyżej konstrukcji, na przykład przepustu, należy wcześniej ułożyć na niej i zagęścić warstwę gruntu, skały lub materiału antropogenicznego drobnoziarnistego lub średnioziarnistego, o łącznej grubości od 0,5 do 1,0 metra.

5.12.3. Wykonywanie nasypu z gruntów, skał lub materiałów gruboziarnistych z wypełnieniem wolnych przestrzeni polega na układaniu warstw materiałów gruboziarnistych, o grubości nie większej niż 30 cm i przykrywaniu ich warstwą gruntu, skały lub materiału drobnoziarnistego. Materiał drobnoziarnisty należy zagęszczać, najlepiej sprzętem wibracyjnym, wskutek czego wypełni on wolne przestrzenie między grubymi ziarnami. Przy tym sposobie budowy nasypu można stosować skały i materiały gruboziarniste, które są miękkie, natomiast jako wypełnienie sypkie grunty (żwir, pospółka, piasek) i materiały drobnoziarniste.

5.12.4. Nasyp z gruntów, skał lub materiałów gruboziarnistych bez wypełnienia wolnych przestrzeni wykonuje się poprzez układanie kolejnych warstw i ich zagęszczanie. Do budowy nasypu należy użyć gruntów, skał lub materiałów gruboziarnistych

odpornych na działanie mrozu. Część nasypu wykonana tą metodą nie może sięgać wyżej niż 1,2 m od projektowanej niwelety robót ziemnych. Część nasypu wykonana bez wypełniania wolnych przestrzeni musi być oddzielona od podłoża oraz wyżej leżącej części nasypu z zastosowaniem warstwy materiału ziarnistego lub geotekstyliów, zgodnie z zasadami określonymi w punktach 5.12.5 i 5.12.6.

- 5.12.5. Strefę nasypu wykonaną z gruntów, skał lub materiałów gruboziarnistych bez wypełnienia wolnych przestrzeni można oddzielić od przylegającego gruntu około 10-centymetrową warstwą żwiru, pospółki lub nieodsianego kruszywa łamanego, które zawierają od 25% do 50% ziaren mniejszych od 2 mm i spełniają warunek:

$$4 d_{85} \geq D_{15} \geq 4 d_{15}$$

gdzie:

d_{85} i d_{15} średnica oczek sita, przez które przechodzi 85% i 15% gruntu przylegającego do strefy nasypu wykonanej bez wypełnienia wolnych przestrzeni (mm),

D_{15} średnica oczek sita, przez które przechodzi 15% gruntu skalistego lub materiału gruboziarnistego (mm).

- 5.12.6. Strefę nasypu wykonaną z gruntów, skał lub materiałów gruboziarnistych bez wypełnienia wolnych przestrzeni można oddzielić od przylegającego gruntu warstwą geotekstyliów o odpowiednich właściwościach mechanicznych, uniemożliwiających jej przebicie oraz o odpowiednich właściwościach filtracyjnych, dostosowanych do uziarnienia

przylegających warstw.

- 5.13. Zasady zagęszczania warstw nasypu

- 5.13.1. Każda warstwa gruntu, skały lub innego materiału użytego do budowy nasypu powinna być zagęszczona jak najszybciej po jej rozłożeniu, z zastosowaniem sprzętu odpowiedniego dla rodzaju gruntu (skały, materiału) oraz występujących warunków i zatwierdzonego przez Inżyniera/ Inspektora nadzoru.

- 5.13.2. Rozłożone warstwy należy zagęszczać od krawędzi nasypu w kierunku jego osi.

- 5.13.3. Grubość warstwy poddanej zagęszczaniu powinna być ustalona z uwzględnieniem spulchnienia gruntu (skały, materiału) oraz założonej grubości warstwy po osiągnięciu wymaganego zagęszczenia. Grubość warstwy zagęszczonego gruntu (skały, materiału) oraz liczbę przejazdów maszyny zagęszczającej zaleca się określić doświadczalnie dla każdego rodzaju gruntu (skały, materiału) i typu maszyny, zgodnie z zasadami podanymi w punkcie 5.15. Orientacyjne wartości, dotyczące grubości warstw różnych gruntów oraz liczby przejazdów różnych maszyn stosowanych do zagęszczania podano w punkcie 3 STWiORB D-02.00.01 „Roboty ziemne. Wymagania ogólne”.

- 5.13.4. W czasie zagęszczania warstwy, wilgotność gruntu lub innego materiału użytego do budowy nasypu powinna być równa wilgotności optymalnej, z tolerancją określoną w Tablicy 5.2.

Tablica 5.2. Tolerancja wilgotności gruntów i materiałów antropogenicznych w czasie zagęszczania warstwy

Wilgotność optymalna WOPT	Wilgotność gruntu (materiału) w warstwie poddanej zagęszczaniu	
	Minimalna	Maksymalna
< 10%	WOPT - 2%	WOPT + 1%
≥ 10%	0,8 WOPT	1,1 WOPT

Sprawdzenie wilgotności należy przeprowadzać laboratoryjnie, z częstotliwością określoną w punkcie 6.

W przypadkach uzasadnionych stosowaną technologią zagęszczania gruntu (materiału antropogenicznego) dopuszcza się odstępstwa od wymagań określonych w Tablicy 5.2 W takiej sytuacji Wykonawca przed rozpoczęciem robót przedstawi zmienione (dostosowane do przyjętej technologii) wymagania odnoszące się do wilgotności w czasie zagęszczania oraz dopuszczalne tolerancje.

- 5.13.5. Jeżeli wilgotność gruntu, skały lub innego materiału przewidzianego do budowy nasypu jest zbyt niska w stosunku do tolerancji określonej w punkcie 5.13.4. to wilgotność należy zwiększyć poprzez równomierne dodanie wody w całej masie gruntu (skały, materiału) przewidzianego do zagęszczenia.
- 5.13.6. Jeżeli wilgotność warstwy gruntu, skały lub innego materiału przewidzianego do budowy nasypu jest zbyt wysoka w stosunku do tolerancji określonej w punkcie 5.13.4. to grunt (skała, materiał) należy osuszyć w sposób mechaniczny lub chemiczny. Sposób osuszenia podlega akceptacji przez Inżyniera/ Inspektora nadzoru.
- 5.14. Wymagania dotyczące zagęszczania i nośności nasypu
- 5.14.1. Wartości wskaźnika zagęszczenia gruntu w nasypie powinny być nie mniejsze niż określono w Tablicy 5.3. Wskaźnik zagęszczenia warstwy należy określić zgodnie z zasadami podanymi w STWiORB D-02.00.01. „Roboty ziemne. Wymagania ogólne”, p. 5.11.1.

Tablica 5.3. Minimalne wartości wskaźnika zagęszczenia w nasypach

Strefa nasypu pod powierzchnią (niweleta) robót ziemnych	Minimalna wartość wskaźnika zagęszczenia IS Kategoria ruchu		
	KR1-KR2,		
	zjazdy, chodniki, ścieżki rowerowe, ciągi pieszojezdne,	KR3-KR4	KR5-KR7
do głębokości równej grubości górnej warstwy nasypu lub równej grubości warstwy ulepszonego podłoża o ile występuje	1,00	1,00	1,00
niżej do głębokości 1,2 m	0,97	1,00	1,00
1,2 m – 2,0 m	0,95	0,97	1,00
Poniżej 2,0 m	0,95	0,97	0,97

- 5.14.2. Jeżeli badania kontrolne wykażą, że zagęszczenie warstwy nie jest wystarczające, to Wykonawca powinien spulchnić warstwę, doprowadzić grunt (skałę, materiał) do wilgotności optymalnej i powtórnie zagęścić. Jeżeli powtórne zagęszczenie nie

- spowoduje uzyskania wymaganego wskaźnika zagęszczenia, Wykonawca powinien usunąć warstwę i wbudować nowy materiał, o ile Inżynier/Inspektor nadzoru nie zezwoli na ponowienie próby prawidłowego zagęszczenia warstwy lub zastosowanie ulepszenia gruntu (materiału) wbudowanego w warstwę.
- 5.14.3. Inżynier/Inspektor nadzoru może dopuścić kontrolę zagęszczenia po ułożeniu i zagęszczeniu wyżej leżącej warstwy. W takiej sytuacji wyżej leżąca warstwa zostanie w niezbędnym zakresie usunięta w celu określenia osiągniętego wskaźnika zagęszczenia I_s warstwy leżącej poniżej. Jeżeli wymagana wartość wskaźnika zagęszczenia zostanie osiągnięta, wówczas warstwa zostanie zaakceptowana. Jeżeli wartość wskaźnika zagęszczenia nie zostanie osiągnięta, wówczas ta warstwa oraz warstwa ułożona na niej, zostaną usunięte i ponownie wykonane
- 5.14.4. Dopuszcza się ocenę stanu zagęszczenia warstwy na podstawie wartości wskaźnika odkształcenia I_o według zasad i kryteriów określonych w WWiORB D-02.00.01 „Roboty ziemne. Wymagania ogólne” w punktach 5.11.3., 5.11.4. i 5.11.5.
- 5.14.5. Do bieżącej kontroli zagęszczenia dopuszcza się stosowanie systemów umożliwiających ciągłą kontrolę stanu zagęszczenia, zainstalowanych na walcach wibracyjnych, po przeprowadzeniu kalibracji na odcinku o długości 100 metrów. Wykonawca przedstawi do akceptacji Inżyniera/Inspektora nadzoru sprzęt i metodę, która ma być wykorzystana i wykaże jej przydatność w istniejących warunkach. Nie należy przeprowadzać pomiarów z zastosowaniem systemów umożliwiających ciągłą kontrolę stanu zagęszczenia, zainstalowanych na walcach wibracyjnych jeżeli woda gruntowa występuje płycej niż 1 metr od powierzchni warstwy oraz jeżeli jest ona wykonana z gruntu lub materiału o zawartości frakcji $\leq 0,063$ mm powyżej 15%. Kontrola i odbiór tak zagęszczonej warstwy powinny odbywać się na ogólnych zasadach, z zastrzeżeniem p.5.14.6.
- 5.14.6. Inżynier/Inspektor nadzoru może dopuścić wykorzystanie do odbioru warstwy pomiarów z bieżącej kontroli z zastosowaniem systemów umożliwiających ciągłą kontrolę stanu zagęszczenia i ograniczenie podstawowego zakresu badań stanu zagęszczenia określonego w punkcie 6. W takim przypadku musi zostać opracowana STWiORB określająca zasady wykonania pomiarów w czasie ciągłej kontroli stanu zagęszczenia, wymagania dotyczące systemu gromadzenia i oceny wyników oraz kalibracji z wartościami wskaźnika zagęszczenia I_s i zakres dopuszczonego ograniczenia badań podstawowych. Metodami referencyjnymi do określania wskaźnika zagęszczenia gruntów oraz wtórnego modułu odkształcenia są metody opisane w STWiORB D-02.00.01 w załącznikach Z2.B oraz Z2.C.
- 5.14.7. Nośność podłoża gruntowego nawierzchni w nasypie należy określić na podstawie oceny wartości wtórnego modułu odkształcenia E_2 oznaczonego według zasad określonych w WWiORB D-02.00.01 „Roboty ziemne. Wymagania ogólne” w p. 5.12.3. Wymagana wartość E_2 :
- Dla ruchu KR3-KR7, musi być określona przez Projektanta w Dokumentacji Projektowej, przy czym minimalna wartość E_2 na górnej powierzchni podłoża gruntowego nawierzchni w nasypie wynosi 50 MPa. W Dokumentacji Projektowej może zostać określona wyższa wartość E_2 jeżeli została ona przyjęta w projekcie konstrukcji nawierzchni.
- Dla ruchu KR1 – KR2 minimalna wartość E_2 na górnej powierzchni podłoża gruntowego nawierzchni musi być określona przez Projektanta w Dokumentacji Projektowej.

Przebudowy dróg gminnych ulic: Parkowa, Ogrodowa, Krótka, Grzybowa, Sucha, Łąkowa, Brzozowa, Polna, Świerkowa, Z. Herberta, Leśna, Wąska, Nadrzeczna, sięgacze od ul. Piaskowej, sięgacz do ul. Południowej, łącznik ul. Piaskowej i Szlacheckiej w miejscowości Sucha, gmina Białobrzegi.

- 5.14.8. Jeżeli zaprojektowano wykonanie w nasypie warstwy ulepszonego podłoża to należy określić nośność gruntu nasypowego pod tą warstwą. Wymagana wartość E2 gruntu nasypowego musi być określona przez Projektanta w Dokumentacji Projektowej. Stwierdzona wartość E2 nie może być mniejsza niż przyjęta w Dokumentacji Projektowej. Jeżeli stwierdzona wartość E2 jest mniejsza od wymaganej wówczas Wykonawca proponuje do akceptacji Inżyniera/Inspektora nadzoru sposób uzyskania wymaganej nośności.
- 5.14.9. Dopuszcza się ocenę nośności w sytuacjach opisanych w punktach 5.14.7. i 5.14.8. z zastosowaniem lekkiej płyty dynamicznej LPD na zasadach określonych w STWiORB D-02.00.01 „Roboty ziemne. Wymagania ogólne” w punktach 5.12.4. i 5.12.5. Metodami referencyjnymi do określania wskaźnika zagęszczenia gruntów oraz wtórnego modułu odkształcenia są metody opisane w STWiORB D-02.00.01 w załącznikach Z2.B oraz Z2.C.
- 5.14.10. Podane wymagania, dotyczące zagęszczenia i nośności nasypu, obowiązują na całej szerokości korpusu ziemnego.
- 5.15. Odcinek próbny
- 5.15.1. Procedurę zagęszczania i grubość warstw należy określić doświadczalnie podczas próbnego zagęszczania stosowanym sprzętem. Odcinek próbny może być zlokalizowany w miejscu docelowym korpusu ziemnego, lub poza docelowym korpusem ziemnym.
- 5.15.2. Odcinek dla próbnego zagęszczenia gruntu (materiału) o ustalonej powierzchni w m², powinien być wykonany na terenie oczyszczonym z humusu, na którym należy ułożyć grunt (skałę, materiał) czterema pasmami o szerokości od 3,5 do 4,5 m każde. Poszczególne warstwy układanego gruntu (skały, materiału) powinny mieć w każdym pasie inną grubość z tym, że wszystkie muszą mieścić się w granicach właściwych dla danego sprzętu zagęszczającego. Wilgotność gruntu powinna być równa optymalnej z tolerancją podaną w punkcie 5.13.4. Grunt (materiał) ułożony na odcinku próbnym według podanej wyżej zasady powinien być następnie zagęszczony, a po każdej serii przejść maszyny należy określić wskaźniki zagęszczenia, dopuszczając stosowanie innych, szybkich metod pomiaru (na przykład lekka płyta dynamiczna po skalibrowaniu w warunkach terenowych).
- 5.15.3. Oznaczenie wskaźnika zagęszczenia należy wykonać co najmniej w 4 punktach, z których co najmniej 2 powinny umożliwić ustalenie wskaźnika zagęszczenia w dolnej części warstwy. Na podstawie porównania uzyskanych wyników zagęszczenia z wymaganiami podanymi w punkcie 5.14.1 dokonuje się wyboru sprzętu i ustala się potrzebną liczbę przejść sprzętu zagęszczającego oraz grubość warstwy rozkładanego gruntu (materiału).
- 5.15.4. Inżynier/Inspektor nadzoru może odstąpić od wymagania wykonania odcinka próbnego w przypadku posiadania przez Wykonawcę dokumentów (badań) potwierdzających możliwość uzyskania wymaganej jakości w budowania zgodnej z wymaganiami WWiORB dla stosowanego materiału. Od wymagania wykonania odcinka próbnego można również odstąpić w przypadkach stosowania przez Wykonawcę w czasie zagęszczania warstwy ciągłej kontroli zagęszczenia z zastosowaniem mierników zainstalowanych na walcach wibracyjnych.
- 5.15.5. Jeżeli dopuszczono kontrolę zagęszczenia na podstawie innego parametru niż wskaźnik zagęszczenia I_s (na przykład wskaźnik odkształcenia I_o) albo kontrolę nośności na podstawie innego parametru niż wtórny moduł odkształcenia E2 (na przykład moduł

Evd w badaniu lekką płytą dynamiczną LPD) to jest konieczne przeprowadzenie badań na odcinku próbnym w celu określenia korelacji pomiędzy wielkościami. Zasady i zakres przeprowadzenia badań na odcinku próbnym powinny być ustalone między Wykonawcą a Inżynierem/ Inspektorem nadzoru w dostosowaniu do wymagań wynikających z ustalonej korelacji.

5.15.6. Grubość warstw poddanych badaniu na odcinku próbnym musi umożliwiać wykonanie korelacji w sposób uwzględniający działanie poszczególnych przyrządów służących do określania modułów warstw. W przypadku badań płytą VSS grubość ocenianych warstw musi być nie mniejsza niż dwie średnice płyty, w przypadku lekkiej płyty dynamicznej (LPD) grubość warstwy nie może być mniejsza niż średnica płyty.

5.16. Ruch budowlany

5.16.1. Ruch środków transportowych, dowożących grunt, skałę lub inny materiał do budowy nasypu oraz maszyn rozkładających powinien być tak zorganizowany, aby powodował równomierne oddziaływanie i zagęszczanie warstw, bez tworzenia kolein.

5.16.2. Jeżeli Wykonawca przewiduje użycie powierzchni korony uformowanego nasypu jako drogi tymczasowej dla ruchu budowlanego, to powinien na powierzchni wykorzystywanej przez pojazdy wykonać nasyp o wysokości co najmniej 0,3 m większej, niż wynika to z rzędnych niwelety robót ziemnych. Ruch budowlany powinien odbywać się w odległości nie mniejszej niż 2,0 m od krawędzi korony wykonanego nasypu.

5.16.3. Podłoże gruntowe w obrębie niskich nasypów, w przypadku których po usunięciu humusu grunt rodzimy znajduje się nie więcej niż 0,3 m od projektowanej niwelety robót ziemnych, nie powinno być używane do ruchu pojazdów. Jeżeli według Wykonawcy użycie wymienionych powierzchni do ruchu budowlanego jest konieczne, to wcześniej należy wykonać na nich nasyp o wysokości co najmniej 0,3 m większej niż to wynika z rzędnych niwelety robót ziemnych.

5.16.4. Dodatkowa warstwa nasypu, wymieniona w punktach 5.16.2 i 5.16.3 zostanie usunięta podczas ostatecznego kształtowania korony nasypu. Jeżeli okaże się wówczas, że wskutek działania ruchu budowlanego jest konieczne przeprowadzenie napraw w obrębie korony robót ziemnych, to Wykonawca przeprowadzi te prace według wskazań Inżyniera/Inspektora nadzoru o, na własny koszt.

5.16.5. Z chwilą przystąpienia do ostatecznego profilowania korony robót ziemnych w nasypie dopuszcza się po niej ruch jedynie maszyn wykonujących tę czynność budowlaną oraz maszyn niezbędnych do wykonania pierwszej warstwy nawierzchni. Za zgodą Inżyniera/Inspektora nadzoru może odbywać się sporadyczny ruch innych pojazdów, o ile nie spowodują uszkodzeń powierzchni korpusu ziemnego.

5.17. Odkład

5.17.1. Grunty lub inne materiały powinny być przewiezione na odkład, jeżeli:

- a. stanowią nadmiar objętości w stosunku do objętości gruntów przewidzianych do wbudowania,
- b. są nieprzydatne do budowy nasypów oraz wykorzystania w innych pracach, związanych z budową trasy drogowej,
- c. ze względu na harmonogram robót nie jest ekonomicznie uzasadnione oczekiwanie na wbudowanie materiałów pozyskiwanych z wykopu.

Wykonawca może przyjąć, że zachodzi jeden z podanych wyżej przypadków tylko wówczas, gdy zostało to jednoznacznie określone w Dokumentacji Projektowej, zatwierdzonym harmonogramie robót lub przez Inżyniera/Inspektora nadzoru. Jeżeli wskutek nieuzasadnionego przewiezienia gruntu na odkład przez Wykonawcę, zajdzie konieczność dowiezienia gruntu do wykonania nasypów z ukołu, to koszt tych czynności w całości obciąża Wykonawcę.

5.17.2. Jeżeli pozwalają na to właściwości materiałów przeznaczonych do przewiezienia na odkład, materiały te powinny być przede wszystkim wykorzystane do wyrównania terenu, zasypiania dołów i sztucznych wyrobisk oraz do ewentualnego poszerzenia nasypów. Roboty te powinny być wykonane zgodnie z Dokumentacją Projektową i odpowiednimi zasadami, dotyczącymi wbudowania i zagęszczania gruntów oraz wskazaniami Inżyniera/Inspektora nadzoru. Jeżeli nie przewidziano zagospodarowania nadmiaru objętości w sposób określony powyżej, materiały te należy przewieźć na odkład.

5.17.3. Miejsce odkładu może być wskazane w Dokumentacji Projektowej, Kontrakcie lub przez Inżyniera/Inspektora nadzoru albo może być wybrane przez Wykonawcę. Jeżeli miejsce odkładu zostało wybrane przez Wykonawcę, musi być ono zaakceptowane przez Inżyniera/Inspektora nadzoru. Niezależnie od tego, Wykonawca musi uzyskać zgodę właściciela terenu.

5.17.4. Jeżeli odkłady są zlokalizowane wzdłuż odcinka trasy przebiegającego w wykopie, to:

- a. odkłady można wykonać z obu stron wykopu, jeżeli pochylenie poprzeczne terenu jest niewielkie, przy czym odległość podnóża skarpy odkładu od górnej krawędzi wykopu powinna wynosić:
 - nie mniej niż 3 m w gruntach przepuszczalnych,
 - nie mniej niż 5 m w gruntach nieprzepuszczalnych,
- b. przy znacznym pochyleniu poprzecznym terenu, jednak mniejszym od 20%, odkład należy wykonać tylko od górnej strony wykopu, dla ochrony od wody spływającej ze zbocza,
- c. przy pochyleniu poprzecznym terenu wynoszącym ponad 20%, odkład należy zlokalizować poniżej wykopu,
- d. na odcinkach zagrożonych przez zasypywanie drogi śniegiem, odkład należy wykonać od strony najczęściej wiejących wiatrów, w odległości ponad 20 m od krawędzi wykopu.

Wykonany odkład musi być stateczny, w szczególności nie może obniżać stateczności skarp wykopu.

5.17.5. Zasady wykonania odkładu, a w szczególności jego wysokość, pochylenia, zagęszczenie oraz odwodnienie powinny być zgodne z wymaganiami określonymi w Dokumentacji Projektowej lub przez Inżyniera/Inspektora nadzoru. Jeżeli nie określono inaczej, to odkład powinien być uformowany w pryzmę o wysokości do 1,5 m, o pochyleniu skarp 1:1,5 lub bardziej łagodnym i spadku korony od 2% do 5%.

5.17.6. Odsparowanie materiału przewidzianego do przewiezienia na odkład powinno być przerwane, o ile warunki atmosferyczne lub inne przyczyny uniemożliwiają jego wbudowanie zgodnie z wymaganiami sformułowanymi w tym zakresie w dokumentacji projektowej, ST lub przez Inżyniera/Inspektora nadzoru.

- 5.17.7. Odkład powinien być tak ukształtowany, aby harmonizował z otaczającym terenem. Powierzchnie odkładu powinny być zrekultywowane (obsiane trawą, obsadzone krzewami lub drzewami) albo zagospodarowane w inny sposób, (na przykład przeznaczone na użytki rolne lub leśne), zgodnie z Dokumentacją Projektową.
- 5.17.8. Jeśli odkład zostanie wykonany w niezgodnym miejscu lub niezgodnie z wymaganiami, to zostanie on usunięty przez Wykonawcę na jego koszt, według wskazań Inżyniera/Inspektora nadzoru. Konsekwencje finansowe i prawne, wynikające z ewentualnych uszkodzeń środowiska naturalnego wskutek prowadzenia prac w nie uzgodnionym miejscu, obciążają Wykonawcę.

6. KONTROLA JAKOŚCI ROBÓT

6.1. Ogólne wymagania dotyczące kontroli jakości robót

6.1.1. Ogólne wymagania dotyczące kontroli jakości robót oraz zakres czynności koniecznych do wykonania przed przystąpieniem do wykonania wykopów podano w STWiORB D-02.00.01 „Roboty ziemne. Wymagania ogólne” punkt. 6.

6.2. Kontrola podczas wykonania nasypów

6.2.1. Sprawdzenie jakości wykonania nasypów podczas budowy polega na kontrolowaniu zgodności z wymaganiami określonymi w Dokumentacji Projektowej i STWiORB opracowanych na podstawie niniejszych WWiORB. W czasie kontroli robót ziemnych w nasypach szczególną uwagę należy zwrócić na:

- a. badania przydatności gruntów, skał lub materiałów do budowy nasypów,
- b. badania prawidłowości wykonania poszczególnych warstw nasypu,
- c. badania zagęszczenia nasypu i ocenę według zasad określonych w punkcie 5.3.3 lub 5.14.1,
- d. badanie nośności na powierzchni podłoża pod nasypami lub na powierzchni wskazanej w dokumentacji projektowej wg zasad określonych w punkcie 5.3.5 lub 5.14.7 i 5.14.8,
- e. pomiary kształtu nasypu,
- f. odwodnienie nasypu.

6.2.2. Badania przydatności gruntów, skał i materiałów antropogenicznych do budowy nasypu powinny być przeprowadzone na próbkach pobranych z każdej partii przeznaczonej do wbudowania w korpus ziemny, w przypadku każdej zmiany rodzaju lub źródła materiału do wykorzystania jako materiał nasypowy, jednak nie rzadziej niż jeden raz na 3000 m³. Ocenie należy poddać materiał nasypowy dowieziony w miejsce wbudowania. W każdym badaniu należy określić następujące właściwości:

skład granulometryczny, wg załącznika Z2.H w STWiORB D-02.00.01., wilgotność naturalną, wg załącznika Z2.G w STWiORB D-02.00.01.,

wilgotność optymalną i maksymalną gęstość objętościową szkieletu gruntowego, wg załącznika Z2.A w STWiORB D-02.00.01.,

zawartość substancji organicznych, wg załącznika Z2.K w STWiORB D-02.00.01,

granice płynności, załącznika Z2.I w STWiORB D-02.00.01. (nie dotyczy gruntów i materiałów niespoistych),

wskaźnik piaskowy, wg załącznika Z2.F w STWiORB D-02.00.01.,

współczynnik filtracji k (wodoprzepuszczalności) wg załącznika Z2.J w STWiORB D-02.00.01.

Za zgodą Inżyniera /Inspektora nadzoru częstotliwość badań może zostać zmniejszona o połowę (badaniami przydatności gruntów, skał i materiałów antropogenicznych do budowy nasypu należy objąć próbki pobrane z każdej partii przeznaczonej do wbudowania w korpus ziemny, w przypadku każdej zmiany rodzaju lub źródła materiału do wykorzystania jako materiał nasypowy, jednak nie rzadziej niż jeden raz na 4500 m³).

- 6.2.3. Badania kontrolne prawidłowości wykonania poszczególnych warstw nasypu polegają na sprawdzeniu:
- prawidłowości rozmieszczenia gruntów o różnych właściwościach w nasypie,
 - odwodnienia każdej warstwy,
 - grubości każdej warstwy i jej wilgotności przy zagęszczaniu; badania należy przeprowadzić nie rzadziej niż jeden raz na 1000 m² warstwy,
 - nadania spadków warstwom z gruntów spoistych,
 - przestrzegania ograniczeń dotyczących wbudowania gruntów w okresie deszczów i mrozów.
- 6.2.4. Sprawdzenie zagęszczenia nasypu oraz podłoża nasypu polega na skontrolowaniu zgodności wartości wskaźnika zagęszczenia IS z wartościami określonymi w punkcie 5. Częstotliwość badań określono w STWiORB D-02.00.01 „Roboty ziemne. Wymagania ogólne” w punkcie 6.4.4.
- 6.2.5. Jeżeli dopuszczono kontrolę zagęszczenia na podstawie oceny wskaźnika odkształcenia, to sprawdzenie polega na skontrolowaniu zgodności wartości wskaźnika odkształcenia I_0 z wartościami określonymi na odcinku próbnym, zaakceptowanymi przez Inżyniera/Inspektora nadzoru.
- 6.2.6. Wyniki kontroli nośności Wykonawca powinien wpisywać do dokumentów laboratoryjnych. Spełnienie wymagań dotyczących nośności podłoża pod nasypem oraz powierzchni podłoża gruntowego pod nawierzchnią powinno być potwierdzone przez Inżyniera/Inspektora nadzoru.
- 6.2.7. Sprawdzenie nośności na powierzchni podłoża gruntowego nawierzchni w nasypie oraz podłoża nasypu polega na skontrolowaniu zgodności wartości wtórnego modułu odkształcenia E2 z wartościami określonymi w punkcie 5. Częstotliwość badań określono w STWiORB D-02.00.01 „Roboty ziemne. Wymagania ogólne” w punkcie 6.4.6.
- 6.2.8. Jeżeli dopuszczono kontrolę nośności na podstawie oceny wartości modułu E_{vd} określonego w badaniu lekką płytą dynamiczną LPD, to sprawdzenie polega na skontrolowaniu zgodności wartości modułu E_{vd} z wartościami określonymi na odcinku próbnym, zaakceptowanymi przez Inżyniera/Inspektora nadzoru
- 6.2.9. Pomiar kształtu nasypu obejmuje kontrolę prawidłowości wykonania skarp i szerokości korony korpusu.

- 6.3. Badania i pomiary do odbioru nasypów
- 6.3.1. Badania do odbioru korpusu ziemnego należy wykonać według zasad i wymagań oraz z częstotliwością określoną w ST D-02.00.01 „Roboty ziemne. Wymagania ogólne”, punkt 6 i wymagań określonych w punkcie 5 niniejszych STWiORB.

- 7. OBMIAR ROBÓT
- 7.1. Ogólne zasady obmiaru robót
- 7.1.1. Ogólne zasady obmiaru robót podano w STWiORB D-M 00.00.00 "Wymagania Ogólne" punkt. 7
- 7.2. Jednostka obmiarowa
- 7.3.1. Jednostką obmiarową jest metr sześcienny [m³] wykonanych nasypów.

- 8. ODBIÓR ROBÓT
- 8.1. Ogólne zasady odbioru robót
- 8.1.1. Ogólne zasady odbioru robót podano w STWiORB D-M 00.00.00 „Wymagania Ogólne” punkt 8.
- 8.1.2. Roboty ziemne uznaje się za wykonane zgodnie z Dokumentacją Projektową, STWiORB i wymaganiami Inżyniera/Inspektora Nadzoru, jeżeli wszystkie pomiary i badania wg pkt. 5 i 6 niniejszych STWiORB dały wyniki pozytywne.
- 8.1.3. Do odbioru ostatecznego uwzględniane są wyniki badań i pomiarów kontrolnych, badań i pomiarów kontrolnych dodatkowych oraz badań i pomiarów arbitrażowych do wyznaczonych odcinków częściowych.
- 8.2. Odbiór robót zanikających lub ulegających zakryciu
- 8.2.1. Odbiór tych robót powinien być zgodny z wymaganiami punktu 8.2 STWiORB D-M- 00.00.00 "Wymagania Ogólne" oraz niniejszych STWiORB.
- 8.2.2. Gotowość danej części robót do odbioru zgłasza Wykonawca wpisem do Dziennika Budowy i jednoczesnym powiadomieniem Inżyniera/Inspektora Nadzoru. Odbiór będzie przeprowadzony niezwłocznie, nie później jednak niż w ciągu 3 dni od daty zgłoszenia wpisem do Dziennika Budowy i powiadomienia o tym fakcie Inżyniera/Inspektora Nadzoru.
- 8.2.3. Jakość i ilość robót ulegających zakryciu ocenia Inżynier/Inspektor Nadzoru na podstawie dokumentów zawierających komplet wyników badań laboratoryjnych i w oparciu o przeprowadzone pomiary.
- 8.3. Odbiór częściowy
- 8.3.1. Odbiór częściowy polega na ocenie ilości i jakości wykonanych części robót. Odbioru częściowego robót dokonuje się wg zasad jak przy odbiorze ostatecznym robót. Odbioru robót dokonuje Inżynier/Inspektor Nadzoru.
- 8.4. Odbiór ostateczny
- 8.4.1. Roboty objęte niniejszymi STWiORB podlegają odbiorowi na zasadzie robót zanikających i ulegających zakryciu, który jest dokonywany na podstawie wyników pomiarów, badań i oceny wizualnej.

- 8.4.2. Do odbioru Wykonawca przedstawia wszystkie dokumenty z bieżącej kontroli jakości robót oraz Dokumentację Projektową z naniesionymi zmianami i uzupełnieniami wykonanymi w trakcie robót (dokumentację powykonawczą).
- 8.4.3. Podstawą odbioru ostatecznego jest pisemne stwierdzenie przez Inspektora Nadzoru w Dzienniku Budowy zakończenia wszystkich robót związanych z niniejszymi WWIORB, a także spełnienie wymagań określonych w dokumentacji projektowej i niniejszych Warunków Wykonania.
- 8.5. Zasady postępowania z wadliwie wykonanymi robotami
- 8.5.1. Jeżeli wystąpią wyniki negatywne dla materiałów i robót (nie spełniające wymagań określonych w STWiORB i opracowanych na ich podstawie STWiORB), to Inżynier/Inspektor Nadzoru/Zamawiający wydaje Wykonawcy polecenie przedstawienia programu naprawczego, chyba że na wniosek jednej ze stron kontraktu zostaną wykonane badania lub pomiary arbitrażowe (zgodnie z pkt. 6.1.5 niniejszego STWiORB), a ich wyniki będą pozytywne. Wykonawca w programie tym jest zobowiązany dokonać oceny wpływu na trwałość, przedstawić sposób naprawienia wady lub wnioskować o zredukowanie ceny kontraktowej.
- 8.5.2. Na zastosowanie programu naprawczego wyraża zgodę Inżynier/Inspektor Nadzoru/Zamawiający.
- 8.5.3. W przypadku braku zgody Inżyniera/Inspektora Nadzoru/Zamawiającego na zastosowanie programu naprawczego wszystkie materiały i roboty nie spełniające wymagań podanych w odpowiednich punktach STWiORB zostaną odrzucone. Wykonawca wymieni materiały na właściwe i wykona prawidłowo roboty na własny koszt.
- 8.5.4. Jeżeli wymiana materiałów niespełniających wymagań lub wadliwie wykonane roboty spowodują szkodę w innych, prawidłowo wykonanych robotach, to również te roboty powinny być ponownie wykonane przez Wykonawcę na jego koszt.
9. PODSTAWA PŁATNOŚCI
- 9.1. Ogólne ustalenia dotyczące podstawy płatności
- 9.1.1. Ogólne ustalenia dotyczące podstawy płatności podano w STWiORB D-02.00.01 „Roboty ziemne. Wymagania ogólne” punkt 9.
- 9.2. Cena jednostki obmiarowej
- 9.2.1. Cena wykonania 1 m³ nasypu obejmuje:
- prace pomiarowe i roboty przygotowawcze, oznakowanie
 - Robót,
 - przygotowanie podłoża pod nasyp zgodnie z Dokumentacją Projektową i wymaganiami STWiORB,
 - pozyskanie gruntu z ukopu lub/i dokopu, jego odspojenie i załadunek na środki transportowe lub zakup materiału i załadunek na środki transportowe,
 - transport urobku z ukopu lub/i dokopu lub zakupionego materiału na miejsce wbudowania,
 - wykonanie badań materiału (gruntu) określających typ, rodzaj materiału do wbudowania w nasyp,

doprowadzenie gruntu lub materiału do wilgotności optymalnej,
wbudowanie dostarczonego gruntu lub materiału w nasyp w sposób określony w niniejszych STWiORB,
zagęszczenie gruntu w nasypach do wymaganych poziomów zagęszczenia i wymaganej nośności,
wykonanie wzmocnienia o ile było przewidziane,
profilowanie powierzchni nasypu, rowów i skarp (z uwzględnieniem wymagań niniejszych STWiORB),
wyprofilowanie skarp ukopu i dokopu,
rekultywację dokopu i terenu przyległego do drogi, odwodnienie
terenu robót,
wykonanie dróg dojazdowych na czas budowy, a następnie ich rozebranie,
przeprowadzenie pomiarów i badań laboratoryjnych wymaganych w STWiORB,
wszelkie inne czynności związane z prawidłowym wykonaniem robót zgodnie z wymaganiami niniejszych
STWiORB.

9.3. Sposób rozliczenia robót tymczasowych i prac towarzyszących

Cena wykonania robót określonych niniejszymi STWiORB obejmuje:

- roboty tymczasowe, które są potrzebne do wykonania robót podstawowych, ale nie są przekazywane Zamawiającemu i są usuwane po wykonaniu robót podstawowych,
- prace towarzyszące, które są niezbędne do wykonania robót podstawowych, niezaliczane do robót tymczasowych, jak geodezyjne wytyczenie robót itd.

10. PRZEPISY ZWIĄZANE

Przepisy związane podano w STWiORB D-02.00.01 „Roboty ziemne. Wymagania ogólne”, punkt 10.

Koryto wraz z profilowaniem i zagęszczeniem podłoża

1. Wstęp

1.1. Przedmiot STWiORB

Przedmiotem niniejszych Warunków Wykonania i Odbioru Robót Budowlanych są wymagania dotyczące wykonania i odbioru Robót budowlanych w ramach realizacji zadania:

Przebudowy dróg gminnych ulic: Parkowa, Ogrodowa, Krótka, Grzybowa, Sucha, Łąkowa, Brzozowa, Polna, Świerkowa, Z. Herberta, Leśna, Wąska, Nadrzeczna, sięgacze od ul. Piaskowej, sięgacz do ul. Południowej, łącznik ul. Piaskowej i Szlacheckiej w miejscowości Sucha, gmina Białobrzegi.

1.2. Zakres stosowania STWiORB

STWiORB są stosowane jako Dokument Przetargowy i Kontraktowy przy zleceniu i realizacji robót wymienionych w p.1.1.

1.3. Zakres robót objętych STWiORB

Ustalenia zawarte w niniejszej STWiORB dotyczą zasad prowadzenia robót związanych z wykonaniem profilowania i zagęszczenia podłoża w zakresie ustalonym w Dokumentacji Projektowej.

1.4. Określenia podstawowe

Określenia podane w niniejszej STWiORB są zgodne z obowiązującymi Polskimi Normami podanymi w STWiORB DM 00.00.00 „Wymagania Ogólne”.

1.5. Ogólne wymagania dotyczące robót

Ogólne wymagania dotyczące robót podane w STWiORB DM 00.00.00 „Wymagania Ogólne”.

Wykonawca robót jest odpowiedzialny za jakość wykonanych robót oraz za ich zgodność z Dokumentacją Projektową, Specyfikacjami oraz z zaleceniami Inżyniera.

Niezbędne dane istotne z punktu widzenia:

- organizacji robót budowlanych;
- zabezpieczenia interesu osób trzecich;
- ochrony środowiska;
- warunków bezpieczeństwa pracy;
- zaplecza dla potrzeb Wykonawcy;
- warunków organizacji ruchu;
- zabezpieczenia chodników i jezdni,

podano w STWiORB DM 00.00.00 „Wymagania ogólne”.

1.6. Wspólny słownik zamówień (CPV)

Kody grup, klas i kategorii robót Wspólnego Słownika Zamówień (CPV) dotyczących przedmiotu zamówienia podano w STWiORB DM 00.00.00 „Wymagania ogólne”.

2. Materiały

- nie występują

3. Sprzęt

Ogólne wymagania dotyczące sprzętu podano w STWiORB D-M.00.00.00. "Wymagania ogólne".

Wykonawca jest zobowiązany do używania jedynie takiego rodzaju sprzętu, który nie spowoduje niekorzystnego wpływu na właściwości gruntu podłoża.

Do wykonywania robót należy stosować koparki, równiarki samojezdne lub spycharki uniwersalne z ukośnie ustawionym lemieszem, a w razie potrzeby również sprzęt do ręcznego prowadzenia robót.

Do zagęszczania podłoża należy użyć walców oraz ewentualnie w miejscach trudno dostępnych innego sprzętu zagęszczającego (np. płyty wibracyjne), zapewniającego uzyskanie wymaganych wartości wskaźnika zagęszczenia. Sprzęt budowlany powinien odpowiadać pod względem typów i ilości wskazaniom zawartym w PZJ lub projekcie organizacji robót, zaakceptowanym przez Inżyniera.

4. Transport

- nie występuje

5. Wykonanie robót

Ogólne zasady wykonywania robót podano w STWiORB D-M.00.00.00. „Wymagania ogólne” pkt. 5.

5.1. Warunki przystąpienia do robót

Wykonawca może przystąpić do wykonywania koryta oraz profilowania i zagęszczenia podłoża dopiero po zakończeniu i odebraniu robót związanych z wykonaniem elementów odwodnienia i instalacji urządzeń podziemnych w korpusie ziemnym.

Przebudowy dróg gminnych ulic: Parkowa, Ogrodowa, Krótka, Grzybowa, Sucha, Łąkowa, Brzozowa, Polna, Świerkowa, Z. Herberta, Leśna, Wąska, Nadrzeczna, sięgacze od ul. Piaskowej, sięgacz do ul. Południowej, łącznik ul. Piaskowej i Szlacheckiej w miejscowości Sucha, gmina Białobrzegi.

Wykonawca powinien przystąpić do wykonywania koryta oraz profilowania i zagęszczenia podłoża bezpośrednio przed rozpoczęciem robót związanych z wykonaniem warstw nawierzchni. Wcześniej przystąpienie do wykonania koryta oraz profilowania i zagęszczania podłoża i wykonania tych robót z wyprzedzeniem możliwe jest wyłącznie za zgodą Inżyniera, w korzystnych warunkach atmosferycznych.

Po wyprofilowanym i zagęszczonym podłożu nie może odbywać się ruch budowlany, niezwiązany bezpośrednio z wykonaniem pierwszej warstwy nawierzchni.

5.2. Wykonanie koryta

Rodzaj sprzętu, a w szczególności jego moc należy dostosować do rodzaju gruntu, w którym prowadzone są roboty i do trudności jego zagęszczenia.

Koryto można wykonywać ręcznie, gdy jego szerokość nie pozwala na zastosowanie maszyn, na poszerzeniach lub w przypadku robót o małym zakresie. Sposób wykonania musi być zaakceptowany przez Inżyniera.

5.3. Profilowanie podłoża

Przygotowane w ramach robót ziemnych podłoża gruntowe powinny spełniać wymagania podane w Dokumentacji Projektowej (pochylenia, rzędne wysokościowe)

Przed przystąpieniem do profilowania podłoża powinno być oczyszczone ze wszelkich zanieczyszczeń, błota lub gruntu, który uległ nadmiernemu zawilgoceniu.

Jeżeli rzędne podłoża przed profilowaniem nie wymagają dowiezienia i wbudowania dodatkowego gruntu to przed przystąpieniem do profilowania oczyszczonego podłoża jego powierzchnię należy dogęścić 3-4 przejściami średniego walca stalowego, gładkiego lub w inny sposób zaakceptowany przez Inżyniera.

Do profilowania należy stosować równiarki. Ścięty grunt powinien być wykorzystany w robotach ziemnych lub w inny sposób zaakceptowany przez Inżyniera.

5.4. Zagęszczenie i nośność podłoża gruntowego

Bezpośrednio po profilowaniu podłoża należy przystąpić do jego dogęszczania przez wałowanie. Jakikolwiek nierówności powstałe przy zagęszczeniu powinny być naprawione przez Wykonawcę w sposób zaakceptowany przez Inżyniera.

Zagęszczanie podłoża należy kontrolować według normalnej próby Proctora, przeprowadzonej zgodnie z PN-B-04481 lub PN-EN 13286-2. Wskaźnik zagęszczenia należy określić zgodnie z BN-77/8931-12. Minimalną wartość wskaźnika zagęszczenia podano w tablicy 1.

Tablica 1. Minimalne wartości wskaźnika zagęszczenia podłoża (I_s)

górna warstwa o grubości	Kategoria ruchu		
	KR1 - KR2	KR3 - KR4	KR5 - KR6
20 cm	IS = 1,00	IS = 1,00	IS = 1,03
na głębokość od 20 do 50cm od powierzchni robot ziemnych lub terenu	IS = 0,97	IS = 1,00	IS = 1,00

Wilgotność gruntu podłoża przy zagęszczeniu nie powinna różnić się od wilgotności optymalnej o więcej niż (wg PN-S-02205:1998)

- w gruntach niespoistych $\pm 2\%$

- w gruntach mało i średniospoistych +0% do -2%

Jako zastępcze kryterium oceny wymaganego zagęszczenia gruntów, dla których trudne jest pomierzenie wskaźnika zagęszczenia, przyjmuje się wartość wskaźnik odkształcenia I_o, wyznaczonego wg PN-S-02205 (Załącznik B), równego stosunkowi modułów odkształcenia wtórnego E₂ do pierwotnego E₁ o wartości tego stosunku ≤ 2.2

Minimalne wartości wtórnego modułu odkształcenia na poziomie spodu konstrukcji nawierzchni (koryta) powinny wynosić:

- dla ruchu KR3÷KR6, E₂ ≥ 120 MPa

- dla ruchu KR1÷KR2, E₂ ≥ 100 MPa

5.5. Utrzymanie wyprofilowanego i zagęszczonego podłoża

Podłoże po wyprofilowaniu i zagęszczeniu powinno być utrzymywane w dobrym stanie.

Jeżeli po wykonaniu robót związanych z profilowaniem i zagęszczeniem podłoża nastąpi przerwa w robotach i Wykonawca nie przystąpi do natychmiastowego układania warstw nawierzchni, to powinien on zabezpieczyć podłoże przed nadmiernym zawilgoceniem, na przykład przez rozłożenie folii lub w inny sposób uzgodniony i zaakceptowany przez Inżyniera.

Jeżeli wyprofilowane i zagęszczone podłoże uległo nadmiernemu zawilgoceniu, to przystąpić do układania podbudowy można dopiero po jego naturalnym osuszeniu.

Po osuszeniu podłoża Inżynier oceni jego stan i ewentualnie zaleci wykonania niezbędnych napraw. Jeżeli zawilgocenie nastąpiło na skutek zaniedbań Wykonawcy, to naprawę wykona on na własny koszt.

6. Kontrola jakości robót

Ogólne zasady kontroli jakości robót podano w STWiORB D-M.00.00.00. "Wymagania ogólne".

6.1. Częstotliwość oraz zakres badań i pomiarów

W czasie robót Wykonawca powinien prowadzić systematyczne badania kontrolne w zakresie i z częstością gwarantującą zachowanie wymagań jakości robót.

L.p.	Wyszczególnienie badań	Częstość badań	
		Minimalna liczba badań na dziennej działce roboczej	Maksymalna powierzchnia (m ²) przypadająca na jedno badanie
1.	Cechy geometryczne	Z częstością gwarantującą spełnienie wymagań przy odbiorze	
2.	Zagęszczenie, nośność wilgotność gruntu	Polega na skontrolowaniu zgodności wskaźnika zagęszczenia I _s (lub I ₀) i oraz modułu odkształcenia E ₂ z częstościami określonymi w PN-S- 02205, p. 3.2.11, lub innymi metodami zaakceptowanymi przez Inżyniera.	

Tolerancje dotyczące cech geometrycznych koryta drogi (szerokość, równość podłużna i poprzeczna, spadki poprzeczne, rzędne wysokościowe, ukształtowanie osi w planie) powinny być zgodne z wymaganiami podanymi w PN-S-002205, Tablica 1.

7. Obmiar robót

Kontrakt ryczałtowy – jednostką obmiaru jest wykonana i odebrana protokołem Odbioru Końcowego jednostka określona w STWiORB.

8. Odbiór robót

Ogólne zasady odbioru robót podano w STWiORB D-M.00.00.00. "Wymagania ogólne".

Roboty uznaje się za wykonane zgodnie z Dokumentacją Projektową i WWiORB, jeżeli wszystkie badania i pomiary wg pkt. 6 z uwzględnieniem tolerancji dały wyniki pozytywne.

9. Podstawa płatności

Wynagrodzenie ryczałtowe: zasady płatności podano w umowie pomiędzy Zamawiającym a Wykonawcą.

10. Przepisy związane

PN-S-02205: 1998 Drogi samochodowe. Roboty ziemne. Wymagania i badania PN-B-

04481:1988 Grunty budowlane. Badanie próbek gruntu.

BN-68/8931-04 Drogi samochodowe. Pomiar nierówności nawierzchni planografem i łąką.

BN-77/8931-12 Oznaczanie wskaźnika zagęszczenia gruntu.

D.04.01.02. Profilowanie i zagęszczanie podłoża

1. Wstęp

1.1. Przedmiot STWiORB

Przedmiotem niniejszych Warunków Wykonania i Odbioru Robót Budowlanych są wymagania dotyczące wykonania i odbioru Robót budowlanych w ramach realizacji zadania:

Przebudowy dróg gminnych ulic: Parkowa, Ogrodowa, Krótka, Grzybowa, Sucha, Łąkowa, Brzozowa, Polna, Świerkowa, Z. Herberta, Leśna, Wąska, Nadrzeczna, sięgacze od ul. Piaskowej, sięgacz do ul. Południowej, łącznik ul. Piaskowej i Szlacheckiej w miejscowości Sucha, gmina Białobrzegi.

1.2. Zakres stosowania STWiORB

WWiORB są stosowane jako Dokument Przetargowy i Kontraktowy przy zleceniu i realizacji robót wymienionych w p.1.1.

1.3. Zakres robót objętych STWiORB

Ustalenia zawarte w niniejszej STWiORB dotyczą zasad prowadzenia robót związanych z wykonaniem profilowania i zagęszczenia podłoża w zakresie ustalonym w Dokumentacji Projektowej. Zakres rzeczowy obejmuje m.in.:

- profilowanie i zagęszczenie podłoża (jezdnie, chodniki, ścieżki rowerowe, zjazdy, zatoki, pobocza, powierzchnie wyniesione, poszerzenia na łukach, itp.).

1.4. Określenia podstawowe

Określenia podane w niniejszej STWiORB są zgodne z obowiązującymi Polskimi Normami podanymi w STWiORB DM 00.00.00 „Wymagania Ogólne”.

1.5. Ogólne wymagania dotyczące robót

Ogólne wymagania dotyczące robót podane w STWiORB DM 00.00.00 „Wymagania Ogólne”.

Wykonawca robót jest odpowiedzialny za jakość wykonanych robót oraz za ich zgodność z Dokumentacją Projektową,

Specyfikacjami oraz z zaleceniami Inżyniera.

Niezbędne dane istotne z punktu widzenia:

- organizacji robót budowlanych;
- zabezpieczenia interesu osób trzecich;
- ochrony środowiska;
- warunków bezpieczeństwa pracy; zaplecza dla potrzeb Wykonawcy; warunków organizacji ruchu;

zabezpieczenia chodników i jezdni,

podano w STWiORB DM 00.00.00 „Wymagania ogólne”.

1.6. Wspólny słownik zamówień (CPV)

Kody grup, klas i kategorii robót Wspólnego Słownika Zamówień (CPV) dotyczących przedmiotu zamówienia podano w STWiORB DM 00.00.00 „Wymagania ogólne”.

2. Materiały

- nie występują

3. Sprzęt

Ogólne wymagania dotyczące sprzętu podano w STWiORB D-M.00.00.00. "Wymagania ogólne".

Wykonawca jest zobowiązany do używania jedynie takiego rodzaju sprzętu, który nie spowoduje niekorzystnego wpływu na właściwości gruntu podłoża.

Do wykonywania robót należy stosować koparki, równiarki samojezdne lub spycharki uniwersalne z ukośnie ustawionym lemieszem, a w razie potrzeby również sprzęt do ręcznego prowadzenia robót.

Do zagęszczania podłoża należy użyć walców oraz ewentualnie w miejscach trudno dostępnych innego sprzętu zagęszczającego (np. płyty wibracyjne), zapewniającego uzyskanie wymaganych wartości wskaźnika zagęszczenia. Sprzęt budowlany powinien odpowiadać pod względem typów i ilości wskazaniom zawartym w PZJ lub projekcie organizacji robót, zaakceptowanym przez Inżyniera.

4. Transport

- nie występuje

5. Wykonanie robót

Ogólne zasady wykonywania robót podano w STWiORB D-M.00.00.00. „Wymagania ogólne” pkt. 5.

5.1. Warunki przystąpienia do robót

Wykonawca może przystąpić do wykonywania koryta oraz profilowania i zagęszczenia podłoża dopiero po zakończeniu i odebraniu robót związanych z wykonaniem elementów odwodnienia i instalacji urządzeń podziemnych w korpusie ziemnym.

Wykonawca powinien przystąpić do wykonywania koryta oraz profilowania i zagęszczenia podłoża bezpośrednio przed rozpoczęciem robót związanych z wykonaniem warstw nawierzchni. Wcześniejsze przystąpienie do wykonania koryta oraz profilowania i zagęszczenia podłoża i wykonania tych robót z wyprzedzeniem możliwe jest wyłącznie za zgodą Inżyniera, w korzystnych warunkach atmosferycznych.

Po wyprofilowanym i zagęszczonym podłożu nie może odbywać się ruch budowlany, niezwiązany bezpośrednio z wykonaniem pierwszej warstwy nawierzchni.

5.2. Wykonanie koryta

Rodzaj sprzętu, a w szczególności jego moc należy dostosować do rodzaju gruntu, w którym prowadzone są roboty i do trudności jego zagęszczenia.

Koryto można wykonywać ręcznie, gdy jego szerokość nie pozwala na zastosowanie maszyn, na przykład na poszerzeniach lub w przypadku robót o małym zakresie. Sposób wykonania musi być zaakceptowany przez Inżyniera.

5.3. Profilowanie podłoża

Przygotowane w ramach robót ziemnych podłoże gruntowe powinno spełniać wymagania podane w Dokumentacji Projektowej (pochylenia, rzędne wysokościowe)

Przed przystąpieniem do profilowania podłoże powinno być oczyszczone ze wszelkich zanieczyszczeń, błota lub gruntu, który uległ nadmiernemu zawilgoceniu.

Jeżeli rzędne podłoża przed profilowaniem nie wymagają dowiezienia i wbudowania dodatkowego gruntu to przed przystąpieniem do profilowania oczyszczonego podłoża jego powierzchnię należy dogęścić 3-4 przejściami średniego walca stalowego, gładkiego lub w inny sposób zaakceptowany przez Inżyniera.

Do profilowania należy stosować równiarki. Ścięty grunt powinien być wykorzystany w robotach ziemnych lub w inny sposób zaakceptowany przez Inżyniera.

5.4. Zagęszczenie i nośność podłoża gruntowego

Bezpośrednio po profilowaniu podłoża należy przystąpić do jego dogęszczania przez wałowanie. Jakiegokolwiek nierówności powstałe przy zagęszczeniu powinny być naprawione przez Wykonawcę w sposób zaakceptowany przez Inżyniera.

Zagęszczanie podłoża należy kontrolować według normalnej próby Proctora, przeprowadzonej zgodnie z PN-B-04481 lub PN-EN 13286-2. Wskaźnik zagęszczenia należy określić zgodnie z BN-77/8931-12. Minimalną wartość wskaźnika zagęszczenia podano w tablicy 1.

Tablica 1. Minimalne wartości wskaźnika zagęszczenia podłoża (I_s)

	Kategoria ruchu		
	KR1 - KR2	KR3 - KR4	KR5 - KR6
górną warstwą o grubości 20 cm	I _s = 1,00	I _s = 1,00	I _s = 1,03
na głębokość od 20 do 50cm od powierzchni robót ziemnych lub terenu	I _s = 0,97	I _s = 1,00	I _s = 1,00

Wilgotność gruntu podłoża przy zagęszczeniu nie powinna różnić się od wilgotności optymalnej o więcej niż (wg PN-S-02205:1998)

- w gruntach niespoistych $\pm 2\%$

- w gruntach mało i średniospoistych +0% do -2%

Jako zastępcze kryterium oceny wymaganego zagęszczenia gruntów, dla których trudne jest pomierzenie wskaźnika zagęszczenia, przyjmuje się wartość wskaźnik odkształcenia I_0 , wyznaczonego wg PN-S-02205 (Załącznik B),równego stosunkowi modułów odkształcenia wtórnego E_2 do pierwotnego E_1 o wartości tego stosunku ≤ 2.2

Minimalne wartości wtórnego modułu odkształcenia na poziomie spodu konstrukcji nawierzchni (koryta) powinny wynosić:

- dla ruchu KR3÷KR6, $E_2 \geq 120$ MPa
- dla ruchu KR1÷KR2, $E_2 \geq 100$ MPa

5.5. Utrzymanie wyprofilowanego i zagęszczonego podłoża

Podłoże po wyprofilowaniu i zagęszczeniu powinno być utrzymywane w dobrym stanie.

Jeżeli po wykonaniu robót związanych z profilowaniem i zagęszczeniem podłoża nastąpi przerwa w robotach i Wykonawca nie przystąpi do natychmiastowego układania warstw nawierzchni, to powinien on zabezpieczyć podłoże przed nadmiernym zawilgoceniem, na przykład przez rozłożenie folii lub w inny sposób uzgodniony i zaakceptowany przez Inżyniera.

Jeżeli wyprofilowane i zagęszczone podłoże uległo nadmiernemu zawilgoceniu, to przystąpić do układania podbudowy można dopiero po jego naturalnym osuszeniu.

Po osuszeniu podłoża Inżynier oceni jego stan i ewentualnie zaleci wykonania niezbędnych napraw. Jeżeli zawilgocenie nastąpiło na skutek zaniedbań Wykonawcy, to naprawę wykona on na własny koszt.

6. Kontrola jakości robót

Ogólne zasady kontroli jakości robót podano w STWiORB D-M.00.00.00. "Wymagania ogólne".

6.1. Częstotliwość oraz zakres badań i pomiarów

W czasie robót Wykonawca powinien prowadzić systematyczne badania kontrolne w zakresie i z częstością gwarantującą zachowanie wymagań jakości robót.

L.p.	Wyszczególnienie badań	Częstość badań	
		Minimalna liczba badań na dziennej działce roboczej	Maksymalna powierzchnia (m^2) przypadająca na jedno badanie
1.	Cechy geometryczne	Z częstością gwarantującą spełnienie wymagań przy odbiorze	
2.	Zagęszczenie, nośność wilgotność gruntu	Polega na skontrolowaniu zgodności wskaźnika zagęszczenia I_s (lub I_0) i oraz modułu odkształcenia E_2 z częstościami określonymi w PN-S-02205, p. 3.2.11, lub innymi metodami zaakceptowanymi przez Inżyniera.	

Tolerancje dotyczące cech geometrycznych koryta drogi (szerokość, równość podłużna i poprzeczna, spadki poprzeczne, rzędne wysokościowe, ukształtowanie osi w planie) powinny być zgodne z wymaganiami podanymi w PN-S-002205, Tablica 1.

7. Obmiar robót

Kontrakt ryczałtowy – jednostką obmiaru jest wykonana i odebrana protokołem Odbioru Końcowego jednostka określona w STWiORB.

8. Odbiór robót

Ogólne zasady odbioru robót podano w STWiORB D-M.00.00.00. "Wymagania ogólne".

Roboty uznaje się za wykonane zgodnie z Dokumentacją Projektową i WWIORB, jeżeli wszystkie badania i pomiary wg pkt.

6 z uwzględnieniem tolerancji dały wyniki pozytywne.

9. Podstawa płatności

Wynagrodzenie ryczałtowe: zasady płatności podano w umowie pomiędzy Zamawiającym a Wykonawcą.

10. Przepisy związane

PN-S-02205: 1998 Drogi samochodowe. Roboty ziemne. Wymagania i badania PN-B-

04481:1988 Grunty budowlane. Badanie próbek gruntu.

BN-68/8931-04 Drogi samochodowe. Pomiar nierówności nawierzchni planografem i łąką.

BN-77/8931-12 Oznaczanie wskaźnika zagęszczenia gruntu.

1. WSTĘP

1.1. Nazwa zadania

Przebudowy dróg gminnych ulic: Parkowa, Ogrodowa, Krótka, Grzybowa, Sucha, Łąkowa, Brzozowa, Polna, Świerkowa, Z. Herberta, Leśna, Wąska, Nadrzeczna, sięgacze od ul. Piaskowej, sięgacz do ul. Południowej, łącznik ul. Piaskowej i Szlacheckiej w miejscowości Sucha, gmina Białobrzegi.

1.2. Przedmiot STWiORB

Przedmiotem niniejszych Warunków Wykonania i Odbioru Robót Budowlanych (STWiORB) są wymagania dotyczące wykonania i odbioru robót związanych z ułożeniem warstwy odcinającej.

1.3. Zakres stosowania STWiORB

WWiORB są stosowane jako dokument przetargowy i kontraktowy przy zleceniu i realizacji robót na drogach krajowych. WWiORB stanowią podstawę opracowania Specyfikacji Technicznych Wykonania i Odbioru Robót Budowlanych (STWiORB).

1.4. Informacje ogólne o terenie budowy

Przebudowy dróg gminnych ulic: Parkowa, Ogrodowa, Krótka, Grzybowa, Sucha, Łąkowa, Brzozowa, Polna, Świerkowa, Z. Herberta, Leśna, Wąska, Nadrzeczna, sięgacze od ul. Piaskowej, sięgacz do ul. Południowej, łącznik ul. Piaskowej i Szlacheckiej w miejscowości Sucha, gmina Białobrzegi.

1.5. Określenia podstawowe

1.5.1. Podbudowa - dolna część nawierzchni służąca do przenoszenia obciążeń od ruchu na podłoże. Podbudowa może składać się z podbudowy zasadniczej i podbudowy pomocniczej.

1.5.2. Podbudowa zasadnicza - jedna lub dwie warstwy konstrukcji nawierzchni spełniające podstawową funkcję w rozłożeniu naprężeń od kół pojazdów na podłoże.

1.5.3. Podbudowa pomocnicza - warstwa tworząca platformę umożliwiającą prawidłowe wbudowanie podbudowy zasadniczej, a w czasie eksploatacji nawierzchni wspomagająca warstwy górne konstrukcji nawierzchni w rozłożeniu naprężeń od kół pojazdów oraz ochronę nawierzchni przed wysadzinami powodowanymi przez szkodliwe działanie mrozu.

1.5.4. Warstwa odcinająca - warstwa stosowana w celu uniemożliwienia przenikania cząstek drobnych gruntu do warstwy nawierzchni leżącej powyżej.

1.5.5. Geotekstylija – płaski materiał o postaci ciągłej, wytwarzany z tworzyw sztucznych stosowany w kontakcie z gruntem lub kruszywem.

1.5.6. Geotkanina separacyjna (rozdzielająca) – materiał geotekstylny, w którym można wyodrębnić wątek oraz osnowę, powstały z przeplecenia ciągłych tasiemek z polimeru

1.5.7. Geowłóknina separacyjna (rozdzielająca) – materiał nietkany wykonany z włókien syntetycznych, których spójność jest zapewniona przez igłowanie lub inne procesy łączenia (np. dodatki chemiczne, połączenie termiczne) i który zostaje maszynowo uformowany w postaci maty.

1.5.8. Funkcja separacyjna (rozdzielająca) – wykorzystanie geotekstyliów do odseparowania od siebie dwóch warstw różniących się od siebie uziarnieniem. Funkcja separacyjna obejmuje zarówno zapobieganie migracji drobnych cząstek przenoszonych w wyniku przepływu wody (np. zmiana poziomu wód gruntowych) jak i w wyniku oddziaływań

Przebudowy dróg gminnych ulic: Parkowa, Ogrodowa, Krótka, Grzybowa, Sucha, Łąkowa, Brzozowa, Polna, Świerkowa, Z. Herberta, Leśna, Wąska, Nadrzeczna, sięgacze od ul. Piaskowej, sięgacz do ul. Południowej, łącznik ul. Piaskowej i Szlacheckiej w miejscowości Sucha, gmina Białobrzegi.

dynamicznych (np. pompowanie drobnych frakcji w wyniku cyklicznych oddziaływań dynamicznych od ruchu)

Pozostałe określenia podstawowe podane w niniejszych STWiORB są zgodne z odpowiednimi polskimi normami i z definicjami podanymi w STWiORB D-M 00.00.00 "Wymagania Ogólne".

1.6. Ogólne wymagania dotyczące robót

Ogólne wymagania dotyczące robót podano w STWiORB D-M 00.00.00 "Wymagania Ogólne".

2. MATERIAŁY

2.1. Ogólne wymagania dotyczące materiałów

Ogólne wymagania dotyczące materiałów ich pozyskiwania i składowania, podano w STWiORB D-M 00.00.00, „Wymagania ogólne”.

2.2. Materiały do wykonania robót

2.2.1. Zgodność materiałów z dokumentacją projektową.

Materiały do wykonania robót powinny być zgodne z ustaleniami dokumentacji projektowej lub WWiORB oraz ew. z oceną techniczną.

2.2.2. Materiałami do wykonania robót mogą być:

- a) geowłóknina,
- b) piaski drobne lub grunty spełniające warunek nieprzenikania cząstek gruntu podłoża.

2.2.3. W przypadku występowania w ulepszonym podłożu lub warstwie mrozoochronnej warstwy związanej/stabilizowanej spoiwem to nie ma potrzeby wykonywania warstwy odcinającej.

2.3. Wymagania dla geowłókniny na warstwę odcinającą.

2.3.1. Geowłókniny przewidziane do użycia jako warstwy odcinające powinny posiadać dokumenty potwierdzające wprowadzenie do obrotu lub udostępniane na rynku krajowym zgodnie z Ustawą o wyrobach budowlanych. Rodzaj geowłókniny i jej właściwości powinny odpowiadać wymaganiom określonym w dokumentacji projektowej.

2.3.2. W przypadku braku wystarczających danych, przy wyborze geowłókniny należy korzystać z ustaleń podanych w Tabeli 2.1.

Tabela 2.1. Wymagane właściwości geowłókniny

Lp.	Właściwość	Jednostka	Wymagania	Metoda badań wg
1	Masa powierzchniowa	g/m ²	≥ 400	-
2	Wytrzymałość na rozciąganie	kN/m	≥ 10	PN-EN ISO 10319 [2]
3	Wydłużenie przy maksymalnym obciążeniu	%	≤ 100	PN-EN ISO 10319 [2]
4	Przebiecie statyczne (metodą CBR)	kN	≥ 2,5	PN-EN ISO 12236 [3]
5	Charakterystyczna wielkość porów	mm	≤ 0,15	PN-EN ISO 12956 [4]

Powinien to być materiał bez rozdarć, dziur i przerw ciągłości z dobrą przyczepnością do gruntu. Właściwości stosowanych geowłóknin powinny być zgodne z PN-EN 963.

Geosyntetyk powinien być wykonany z polipropylenu, jako igłowany, nietkany, aby materiał posiadał właściwości dyfuzyjne, pozwalające na swobodny przepływ wody. Właściwości materiału powinny pozostać niezmiennymi w stanie suchym jak i wilgotnym oraz zapewnić wieloletnią (do 80 lat) żywotność, w tym odporność na agresywnie środowiska chemiczne, gnicie i grzyby.

2.3.3. Geowłóknina może być składowana na placu budowy w nieuszkodzonym opakowaniu, nawinięta na tuleję lub rurę metalową, które zaleca się zdejmować przed momentem wbudowania.

2.3.4. Rolki geowłókniny należy składować w suchym miejscu, na czystej i gładkiej powierzchni oraz nie więcej niż trzy rolki jedna na drugiej. Nie wolno składować rolek skrzyżowanych oraz wyjątkowo można zezwolić na składowanie rolek nie opakowanych przez okres dłuższy niż tydzień. W przypadku wadliwego składowania, należy usunąć wierzchnią warstwę geowłókniny, jako nieprzydatną do dalszych robót. Po zdjęciu opakowania, geowłóknina nie powinna być narażona na zawilgocenie.

Przy składowaniu geowłókniny należy przestrzegać zaleceń producenta.

2.4. Elementy mocujące geowłókninę do podłoża

Do przytwierdzenia geowłókniny do podłoża stosuje się szpilki lub klamry z prętów stalowych o średnicy ok. 12÷16 mm. Koniec pręta służący do wbijania w podłoże powinien być zastrzony i mieć długość min. 30 cm. Element mocujący powinien mieć część poziomą, dociskającą geowłókninę do podłoża, np. odgięcie w kształcie litery U, przyspawany kawałek blachy itp.

Elementy mocujące stosuje się na zakładach i krawędziach pasów geowłókniny

2.5. Piasek do wyrównania podłoża

Przy wyrównywaniu podłoża należy stosować piasek, nie zawierający kamieni lub elementów obcych, mogących uszkodzić geowłókninę.

2.6. Piasek drobny

W przypadku kategorii ruchu KR1-KR2, o ile to jest ekonomicznie uzasadnione, dopuszcza się wykonanie warstwy odcinającej z drobnego piasku lub materiału antropogenicznego o uziarnieniu zbliżonym do uziarnienia drobnego piasku.

Grubość warstwy odcinającej powinna wynosić 10 cm. Materiał warstwy odcinającej powinien spełniać warunek nieprzenikania cząstek drobnych.

Warstwa odcinająca z piasku drobnego jest mniej skuteczna i trudniejsza w wykonaniu od

warstwy odcinającej z geotekstyliów. Grubość warstwy odcinającej nie wlicza się do grubości podanych w typowych rozwiązaniach, przedstawionych w KTKNPIP w tablicach 8.2, 8.3 i 8.4. oraz w KTKNSz w tablicach 8.2, 8.3 i 8.4.

Ze względu na możliwe zanieczyszczenie warstwy odcinającej z piasku przez cząstki gruntu wrażliwego lub wysadzinowego jej grubość nie wlicza się do sumarycznej grubości warstw konstrukcji nawierzchni i warstwy ulepszonego podłoża w ocenie odporności nawierzchni na wysadzinę.

Warunek nieprzenikania cząstek drobnych gruntu podłoża do warstwy z materiału ziarnistego ułożonej bezpośrednio na podłożu opisany jest wzorem:

$$\frac{D15}{d85} \leq 5$$

gdzie:

D15 – wymiar sita, przez które przechodzi 15% ziaren materiału warstwy ułożonej bezpośrednio na podłożu,
d85 – wymiar sita, przez które przechodzi 85% ziaren gruntu podłoża.

3. SPRZĘT

3.1. Ogólne wymagania dotyczące sprzętu

Ogólne wymagania dotyczące sprzętu podano w STWiORB D-M-00.00.00 „Wymagania ogólne”.

3.2. Sprzęt stosowany do wykonania robót

3.2.1. Przy wykonywaniu robót Wykonawca w zależności od potrzeb, powinien wykazać się możliwością korzystania ze sprzętu dostosowanego do przyjętej metody robót, jak:

- a) układarki do układania geowłókniny o prostej konstrukcji, umożliwiające rozwijanie geowłókniny ze szpuli, np. przez podwieszenie rolki do wysięgnika koparki, ciągnika, ładowarki itp.,
- b) drobny sprzęt pomocniczy, jak piła, nóż, nożyce, młotek itp.

3.2.1. Sprzęt powinien odpowiadać wymaganiom określonym w dokumentacji projektowej, WWiORB, instrukcjach producentów lub propozycji Wykonawcy i powinien być zaakceptowany przez Inżyniera/Inspektora Nadzoru/Zamawiającego.

4. TRANSPORT I SKŁADOWANIE

4.1. Ogólne wymagania dotyczące transportu i składowania

Ogólne wymagania dotyczące transportu podano w STWiORB D-M-00.00.00 „Wymagania ogólne”.

4.2. Transport materiałów

4.2.1. Materiały sypkie (np. piasek) można przewozić dowolnymi środkami transportu, w warunkach zabezpieczających je przed zanieczyszczeniem, zmieszaniem z innymi materiałami i nadmiernym zawilgoceniem.

4.2.2. Geowłóknina może być transportowana dowolnymi środkami transportu, pod warunkiem:

- opakowania bel (rolek) folią, chroniącą przed uszkodzeniem i negatywnym działaniem promieniowania słonecznego,
- zabezpieczenia opakowanych bel przed przemieszczaniem się w czasie przewozu, przed zawilgoceniem, zabrudzeniem i nadmiernym ogrzaniem,
- ułożenia rolek poziomo, nie więcej niż w trzech warstwach,
- niedopuszczenia do kontaktu bel z chemikaliami, tłuszczami oraz przedmiotami mogącymi przebić lub rozciąć geowłókninę,
- przestrzegania zaleceń producenta, dotyczących warunków przewozu geowłókniny, niedopuszczenia do porzywania i podziurawienia opakowania z folii w czasie wyładowywania geowłókniny ze środka transportu.

4.2.3. Wykonawca powinien zadbać, aby transport, przenoszenie i przechowywanie geosyntetyków były wykonywane w sposób oraz w warunkach nie powodujących mechanicznych lub chemicznych uszkodzeń.

4.2.4. Jeżeli w STWiORB lub w dokumentach Producenta określono wymaganie, dotyczące maksymalnego okresu czasu, w którym geosyntetyk może być poddany oddziaływaniu promieniowania ultrafioletowego i powinien być zakryty poprzez wbudowanie, to geosyntetyki nie zakryte poprzez wbudowanie we wskazanym czasie powinny być usunięte z placu budowy.

5. WYKONANIE ROBÓT

5.1. Ogólne zasady wykonania robót

Ogólne zasady wykonania robót podano w STWiORB D-M-00.00.00 „Wymagania ogólne”.

5.2. Zasady wykonywania robót

5.2.1. Konstrukcja i sposób wykonania robót powinny być zgodne z dokumentacją projektową i STWiORB. W przypadku braku wystarczających danych można korzystać z ustaleń podanych w niniejszej specyfikacji.

5.2.2. Podstawowe czynności przy wykonywaniu robót obejmują:

1. roboty przygotowawcze,
2. ułożenie warstwy odcinającej z geowłókniny
3. roboty wykończeniowe.

5.3. Roboty przygotowawcze

Przed przystąpieniem do robót należy, na podstawie dokumentacji projektowej, WWiORB lub wskazań Inżyniera/Inspektora Nadzoru/Zamawiającego:

ustalić lokalizację robót,

przeprowadzić obliczenia i pomiary geodezyjne niezbędne do szczegółowego wytyczenia robót oraz ustalenia danych wysokościowych,

usunąć przeszkody, np. drzewa, krzaki, korzenie, większe kamienie, które mogłyby uszkodzić geowłókninę,

wyrównanie powierzchni gruntu podłoża, np. przez ścięcie łyżką lub przez ułożenie warstwy piasku grubości około 5 cm rozłożonego ręcznie bez zagęszczania.

5.4. Ułożenie warstwy odcinającej z geowłókniny

5.4.1. Geotekstylia (geowłókninę) należy układać wzdłuż osi drogi na podstawie dokumentacji projektowej w miejscach występowania gruntów wrażliwych lub wysadzinowych.

5.4.2. Geowłókninę należy układać ręcznie lub za pomocą układarki względnie ciągnika itp. przez rozwijanie szpuli, lekko ją naciągając w kierunku pasa. Zaleca się sporządzić plan układania, określający wymiary pasm, kierunek postępu robót, kolejność układania pasm, szerokość zakładów, sposób łączenia itp.

5.4.3. Folię, w którą są zapakowane rolki geowłókniny, zaleca się zdejmować bezpośrednio przed układaniem. W celu uzyskania mniejszej szerokości rolki można ją przeciąć piłą.

5.4.4. Geowłókninę należy tak układać, by pasma leżały poprzecznie do kierunku zasypywania.

- 5.4.5. Geowłókninę należy łączyć w zakład o szerokości min. 0,5 m. Na złączach pasów (zakładach) należy mocować geowłókninę do podłoża elementami. wg pkt 3.4.1.
- 5.4.6. Aby zapobiec przemieszczaniu np. przez wiatr, pasma należy przymocować (np. wbitymi w grunt prętami w kształcie U) lub chwilowo obciążyć (np. pryzmami gruntu, workami z gruntem itp.). W uzasadnionych przypadkach wymagane jest łączenie pasm, najczęściej na budowie za pomocą zszycia, połączeń specjalnych itp. Należy zwracać uwagę, aby nie uszkodzić geowłókniny.
- 5.4.7. W przypadku uszkodzenia geosyntetyku, pełniącego funkcję warstwy odcinającej należy, w uzgodnieniu z Inżynierem/Inspektorem Nadzoru/Zamawiającym, przykryć uszkodzone miejsce pasem geosyntetyku na długości i szerokości większej o co najmniej 1 metr od obszaru uszkodzonego.
- 5.4.8. Wskazane jest stosowanie pasm jak najszerszych (około 5 m), gdyż mniej jest zakładów i połączeń. W przypadku dysponowania wąskimi pasmami (1,5 ÷ 3 m) korzystny jest układ krzyżowy z przeplecionych prostopadłych pasm, rozwijanych poprzecznie i podłużnie. Układ taki zapewnia skuteczną dwukierunkową współpracę materiału.
- 5.4.9. Niedopuszczalny jest ruch pojazdów i maszyn budowlanych bezpośrednio po ułożonej geowłókninie.

5.5. Roboty wykończeniowe

5.5.1. Roboty wykończeniowe powinny być zgodne z dokumentacją projektową i WWIORB.

5.5.2. Do robót wykończeniowych należą prace związane z dostosowaniem wykonanych robót do istniejących warunków terenowych, takie jak:
odtworzenie przeszkód czasowo usuniętych,
niezbędne uzupełnienia zniszczonych w czasie robót elementów robót, roboty porządkujące otoczenie terenu robót.

6. KONTROLA JAKOŚCI ROBÓT

6.1. Ogólne wymagania dotyczące kontroli jakości robót

Ogólne zasady kontroli jakości robót podano w D-M.00.00.00. "Wymagania ogólne"

Badania i pomiary dzielą się na:

- badania i pomiary Wykonawcy – w ramach własnego nadzoru
- badania i pomiary kontrolne – w ramach nadzoru Zamawiającego.

W uzasadnionych przypadkach w ramach badań i pomiarów kontrolnych dopuszcza się wykonanie badań i pomiarów kontrolnych dodatkowych lub badań i pomiarów arbitrażowych.

Badania obejmują:

- pobranie próbek,
- zapakowanie próbek do wysyłki,
- transport próbek z miejsca pobrania do placówki wykonującej badania,
- przeprowadzenie badania,
- sprawozdanie z badań.

Pomiary obejmują terenową weryfikację cech nawierzchni.

6.2. Badania i pomiary Wykonawcy - zgodnie z D-M-00.00.00 „Wymagania ogólne”

6.3. Badania i pomiary kontrolne - zgodnie z D-M-00.00.00 „Wymagania ogólne”

6.4. Badania i pomiary kontrolne dodatkowe - zgodnie z D-M-00.00.00 „Wymagania ogólne”

6.5. Badania i pomiary arbitrażowe - zgodnie z D-M-00.00.00 „Wymagania ogólne”

6.6. Badania przed przystąpieniem do robót - zgodnie z D-M-00.00.00 „Wymagania ogólne”

Przed przystąpieniem do robót Wykonawca przedstawi Inżynierowi/Inspektorowi Nadzoru/Zamawiającemu do akceptacji wybrany rodzaj geowłókniny i jej producenta.

Przed przystąpieniem do robót Wykonawca powinien:

- uzyskać wymagane dokumenty, dopuszczające wyroby budowlane do obrotu i powszechnego stosowania (np. stwierdzenie o oznakowaniu materiału znakiem CE lub znakiem budowlanym B, certyfikat zgodności, deklarację właściwości użytkowych, oceną techniczną, ew. badania materiałów wykonane przez dostawców itp.),
- wykonać własne badania właściwości materiałów przeznaczonych do wykonania robót, określone przez Inżyniera/Inspektora Nadzoru/Zamawiającego,
- sprawdzić cechy zewnętrzne gotowych materiałów.

Wszystkie dokumenty oraz wyniki badań Wykonawca przedstawia Inżynierowi/Inspektorowi Nadzoru/Zamawiającemu do akceptacji.

6.7. Badania w czasie robót

Częstotliwość oraz zakres badań i pomiarów, które należy wykonać w czasie robót podaje tabela 6.1.

Tabela 6.1. Częstotliwość oraz zakres badań i pomiarów w czasie robót

Wyszczególnienie badań i pomiarów		Częstotliwość badań	Wartości dopuszczalne
1	Lokalizacja i zgodność granic terenu robót z dokumentacją projektową	1 raz	Wg pktu 5 i dokumentacji projektowej
2	Oczyszczenie i wyrównanie podłoża	Całe podłoże	Wg pktu 5.3
3	Prawidłowość ułożenia geowłókniny	Jw.	Wg pktu 5.4
4	Zabezpieczenie geowłókniny przed przemieszczeniem, prawidłowość połączeń, zakotwień, ew. balastu itp.	Jw.	Wg pktu 5.4
5	Przestrzeganie ograniczeń ruchu roboczego pojazdów i maszyn	Jw.	Wg pktu 5.4
6	Wykonanie robót wykończeniowych	Ocena ciągła	Wg pktu 5.5

Wykonawca jest zobowiązany do przeprowadzania na bieżąco badań i pomiarów w celu sprawdzania czy jakość wykonanych Robót jest zgodna z postawionymi wymaganiami. Badania powinny być wykonywane z niezbędną starannością, zgodnie z obowiązującymi przepisami i w wymaganym zakresie. Badania Wykonawca powinien wykonywać z częstotliwością gwarantującą zachowanie wymagań dotyczących jakości robót, lecz nie rzadziej niż wskazano to w STWiORB. Wyniki badań będą dokumentowane i archiwizowane przez Wykonawcę. Wyniki

badan Wykonawca jest zobowiązany przekazywać Inżynierowi/Inspektorowi Nadzoru/Zamawiającemu.

7. OBMIAR ROBÓT

7.1. Ogólne zasady obmiaru robót

Ogólne zasady obmiaru robót podano w STWiORB D-M-00.00.00 „Wymagania ogólne”.

7.2. Jednostka obmiarowa

Jednostką obmiarową jest m² (metr kwadratowy) wykonanej warstwy odcinającej.

8. ODBIÓR ROBÓT

8.1. Ogólne zasady odbioru robót

8.1.1. Ogólne zasady odbioru robót podano w STWiORB D-M-00.00.00 „Wymagania ogólne”.

8.1.2. Roboty uznaje się za wykonane zgodnie z dokumentacją projektową, WWiORB i wymaganiami Inżyniera/Inspektora Nadzoru/Zamawiającego, jeżeli wszystkie pomiary i badania z zachowaniem tolerancji dały wyniki pozytywne.

8.2. Odbiór robót zanikających i ulegających zakryciu

8.2.1. Odbiorowi robót zanikających i ulegających zakryciu podlega przygotowanie podłoża.

8.2.2. Odbiór tych robót powinien być zgodny z wymaganiami STWiORB D-M-00.00.00 „Wymagania ogólne” oraz niniejszej STWiORB.

8.3. Zasady postępowania z wadliwie wykonanymi robotami

Jeżeli wystąpią wyniki negatywne dla materiałów i robót (nie spełniające wymagań określonych w STWiORB i opracowanych na ich podstawie STWiORB), to Inżynier/Inspektor Nadzoru/Zamawiający wydaje Wykonawcy polecenie przedstawienia programu naprawczego, chyba że na wniosek jednej ze stron kontraktu zostaną wykonane badania lub pomiary arbitrażowe (zgodnie z pkt. 6.5 niniejszego STWiORB), a ich wyniki będą pozytywne. Wykonawca w programie tym jest zobowiązany dokonać oceny wpływu na trwałość, przedstawić sposób naprawienia wady lub wnioskować o zredukowanie ceny kontraktowej.

Na zastosowanie programu naprawczego wyraża zgodę Inżynier/Inspektor Nadzoru/Zamawiający.

W przypadku braku zgody Inżyniera/Inspektora Nadzoru/Zamawiającego na zastosowanie programu naprawczego wszystkie materiały i roboty nie spełniające wymagań podanych w odpowiednich punktach STWiORB zostaną odrzucone. Wykonawca wymieni materiały na właściwe i wykona prawidłowo roboty na własny koszt.

Jeżeli wymiana materiałów niespełniających wymagań lub wadliwie wykonane roboty spowodują szkodę w innych, prawidłowo wykonanych robotach, to również te roboty powinny być ponownie wykonane przez Wykonawcę na jego koszt.

9. PODSTAWA PŁATNOŚCI

9.1. Ogólne ustalenia dotyczące podstawy płatności

Ogólne ustalenia dotyczące podstawy płatności podano w STWiORB D-M-00.00.00 „Wymagania ogólne”.

9.2. Cena jednostki obmiarowej

Cena wykonania 1 m² warstwy odcinającej z geowłókniny obejmuje:

- prace pomiarowe i roboty przygotowawcze,
- oznakowanie robót,
- przygotowanie podłoża,
- dostarczenie materiałów i sprzętu,
- wykonanie robót przygotowawczych,
- ułożenie geowłókniny według wymagań dokumentacji projektowej, STWiORB i specyfikacji technicznej,
- przeprowadzenie pomiarów i badań wymaganych w specyfikacji technicznej,
- odwiezienie sprzętu,
- zawiera wszelkie inne czynności związane z prawidłowym wykonaniem warstwy zgodnie z wymaganiami niniejszych STWiORB.

Wszystkie roboty powinny być wykonane według wymagań dokumentacji projektowej, WWiORB, specyfikacji technicznej i postanowień Inżyniera/ Inspektora Nadzoru/ Zamawiającego.

9.3. Sposób rozliczenia robót tymczasowych i prac towarzyszących

Cena wykonania robót określonych niniejszą STWiORB obejmuje:

- roboty tymczasowe, które są potrzebne do wykonania robót podstawowych, ale nie są przekazywane Zamawiającemu i są usuwane po wykonaniu robót podstawowych,
- prace towarzyszące, które są niezbędne do wykonania robót podstawowych, niezaliczane do robót tymczasowych, jak geodezyjne wytyczenie robót itd.

10. PRZEPISY ZWIĄZANE

10.1. Normy

1. PN-EN ISO 10319 Geotekstylija – Badanie wytrzymałości na rozciąganie metodą szerokich próbek
2. PN-EN ISO 12236 Geotekstylija i wyroby pokrewne – Badanie na przebicie statyczne (metoda CBR)
3. PN-EN ISO 12956 Geotekstylija i wyroby pokrewne – Wyznaczenie charakterystycznych wymiarów porów

10.2. Inne dokumenty

1. Katalog Typowych Konstrukcji Nawierzchni Sztywnych. Załącznik do zarządzenia Nr 30 Generalnego Dyrektora Dróg Krajowych i Autostrad z dnia 16.06.2014 r.
2. Katalog Typowych Konstrukcji Nawierzchni Podatnych i Półsztywnych. Załącznik do zarządzenia Nr 31 Generalnego Dyrektora Dróg Krajowych i Autostrad z dnia 16.06.2014 r.

1 WSTĘP

1.1 Nazwa zadania

Przebudowy dróg gminnych ulic: Parkowa, Ogrodowa, Krótka, Grzybowa, Sucha, Łąkowa, Brzozowa, Polna, Świerkowa, Z. Herberta, Leśna, Wąska, Nadrzeczna, sięgacze od ul. Piaskowej, sięgacz do ul. Południowej, łącznik ul. Piaskowej i Szlacheckiej w miejscowości Sucha, gmina Białobrzegi.

1.2 Przedmiot STWiORB

Przedmiotem niniejszych Warunków Wykonania i Odbioru Robót Budowlanych (STWiORB) są wymagania dotyczące wykonania i odbioru dla robót związanych z wykonaniem warstwy mrozochronnej/odsączającej.

Zgodnie z zapisami obowiązujących katalogów typowych konstrukcji nawierzchni drogowych tj.: KTKNPIP 2014 i KTKNS 2014 występującą w Dokumentacji Projektowej warstwę mrozochronną i/lub warstwę odsączającą należy zaklasyfikować do dolnych warstw konstrukcji nawierzchni spoczywających na podłożu gruntowym lub warstwie ulepszanego podłoża. Warstwę odsączającą (w przypadkach określonych w pkt 8.15 KTKNPIP 2014 i KTKNS 2014) może pełnić jedna z warstw: warstwa mrozochronna lub warstwa ulepszanego podłoża.

Opisana w niniejszym STWiORB warstwa odsączająca dotyczy warstwy mrozochronnej pełniącej funkcję warstwy odsączającej.

Schemat i terminologię warstw konstrukcji nawierzchni drogowej oraz podłoża gruntowego nawierzchni przedstawiają rysunki 4.1 i 4.2 w KTKNPIP 2014 oraz w KTKNS 2014.

Poziom niwelety robót ziemnych (tj. poziom podłoża gruntowego nawierzchni) pokrywa się ze spodem dolnych warstw konstrukcji nawierzchni.

1.3 Zakres stosowania STWiORB

STWiORB są stosowane, jako dokument przetargowy i kontraktowy przy zlecaniu i realizacji robót na drogach krajowych. STWiORB stanowią podstawę opracowania Specyfikacji Technicznych Wykonania i Odbioru Robót Budowlanych (STWiORB).

1.3.1. Nazwy i kody

Nazwy i kody robót objętych wspólnym słownikiem zamówień CPV

1.4 Informacje ogólne o terenie budowy

Przebudowy dróg gminnych ulic: Parkowa, Ogrodowa, Krótka, Grzybowa, Sucha, Łąkowa, Brzozowa, Polna, Świerkowa, Z. Herberta, Leśna, Wąska, Nadrzeczna, sięgacze od ul. Piaskowej, sięgacz do ul. Południowej, łącznik ul. Piaskowej i Szlacheckiej w miejscowości Sucha, gmina Białobrzegi.

1.5 Określenia podstawowe

Definicje i określenia dotyczące konstrukcji nawierzchni oraz podłoża gruntowego podano w D-M.00.00.00. "Wymagania ogólne" oraz w przepisach związanych wyszczególnionych w pkt. 10 niniejszego STWiORB.

Podbudowa - dolna część nawierzchni służąca do przenoszenia obciążeń od ruchu na podłożę. Podbudowa może składać się z podbudowy zasadniczej i podbudowy pomocniczej.

Podbudowa zasadnicza - warstwa konstrukcji nawierzchni spełniająca podstawową funkcję w rozłożeniu naprężeń od kół pojazdów. Podbudowa zasadnicza może być jednowarstwowa lub dwuwarstwowa.

Podbudowa pomocnicza - warstwa tworząca platformę umożliwiającą prawidłowe wbudowanie podbudowy zasadniczej, a w czasie eksploatacji nawierzchni wspomagająca warstwy górne konstrukcji nawierzchni w rozłożeniu naprężeń od kół pojazdów oraz ochronę nawierzchni przed wysadzinami powodowanymi przez szkodliwe działanie mrozu.

Mieszanka niezwiązana – ziarnisty materiał, zazwyczaj o określonym składzie ziarnowym, który może być stosowany do wykonania warstw konstrukcji nawierzchni oraz podłoża ulepszanego. Mieszanka niezwiązana może być wytworzona z kruszyw naturalnych, sztucznych, z recyklingu lub mieszanki tych kruszyw.

Mieszanka związana cementem – mieszanka, w której następuje wiązanie i twardnienie na skutek reakcji hydraulicznych, składająca się z kruszywa o kontrolowanym uziarnieniu i cementu; wymieszana w sposób zapewniający uzyskanie jednorodnej mieszanki. Może być stosowana do wykonania warstw konstrukcji nawierzchni oraz podłoża ulepszanego

Warstwa mroзоochronna – warstwa, której głównym zadaniem jest ochrona nawierzchni przed wysadzinami powodowanymi przez szkodliwe działanie mrozu i zwiększenie nośności warstw dolnych konstrukcji nawierzchni. W szczególnych przypadkach (bliskie sąsiedztwo zwierciadła wody gruntowej od spodu konstrukcji nawierzchni) warstwa mroзоochronna, wykonana z gruntu niewysadzinowego lub z mieszanki niezwiązanej, może pełnić funkcję warstwy odsączającej.

Warstwa odsączająca – warstwa zapewniająca odprowadzenie wody przedostającej się do spodu nawierzchni. Rolę warstwy odsączającej może pełnić warstwa mroзоochronna albo warstwa ulepszanego podłoża. Aby warstwy te mogły pełnić funkcję warstwy odsączającej muszą być wykonane z materiału ziarnistego (mieszanki niezwiązanej lub z gruntu niewysadzinowego) o odpowiednim uziarnieniu i o współczynniku filtracji.

Kruszarka – maszyna rozdrabniająca, wykorzystująca proces kruszenia do wytwarzania kruszywa. Ze względu na mobilność całej maszyny można wyróżnić kruszarki stacjonarne, semi-mobilne - na podwoziu kołowym i mobilne - na gąsienicowym.

Kruszywo doziarniające - kruszywo naturalne, sztuczne lub z recyklingu umożliwiające korektę uziarnienia i zaprojektowanie krzywej uziarnienia mieszanki mineralnej, spełniającej warunki pola dobrego uziarnienia

Kruszywo naturalne – kruszywo pochodzenia mineralnego, które poza obróbką mechaniczną nie zostało poddane żadnej innej obróbce

Kruszywo z recyklingu – kruszywo powstałe w wyniku przeróbki nieorganicznego materiału zastosowanego uprzednio w budownictwie

Deklaracja Właściwości Użytkowych (DWU) – dokument wyrażający właściwości użytkowe wyrobów budowlanych w odniesieniu do zasadniczych charakterystyk tych wyrobów zgodnie z odpowiednimi zharmonizowanymi specyfikacjami technicznymi.

Materiał antropogeniczny – materiał powstały w wyniku bezpośredniej lub pośredniej działalności człowieka (na przykład grunt ulepszony, odpad przemysłowy, materiał z recyklingu).

Pozostałe określenia podstawowe podane w niniejszych WWiORB są zgodne z odpowiednimi polskimi normami i z definicjami podanymi w WWiORB D-M 00.00.00 "Wymagania Ogólne".

2 MATERIAŁY

2.1 Ogólne wymagania dotyczące materiałów

Ogólne wymagania dotyczące materiałów ich pozyskiwania i składowania, podano w STWiORB D-M 00.00.00 „Wymagania ogólne”.

2.2 Rodzaje materiałów

Tablica 2.1 Zakres stosowania materiałów do warstwy mrozochronnej/odsączającej

Lp.	Rodzaj materiału	Kategoria ruchu		
		KR1 - KR2	KR3 - KR4	KR5 - KR7
1	Mieszanki niezwiązane	stosuje się		
2	Mieszanki związane spoiwami hydraulicznymi	stosuje się (nie dotyczy warstwy odsączającej)		nie stosuje się
3	Grunty stabilizowane spoiwami hydraulicznymi	stosuje się (nie dotyczy warstwy odsączającej)		nie stosuje się
4	Grunty stabilizowane wapnem	stosuje się (nie dotyczy warstwy odsączającej)	nie stosuje się	
5	Grunty niewysadzinowe	stosuje się		

Mieszanki niezwiązane i mieszanki związane spoiwem hydraulicznym oraz grunty stabilizowane spoiwem hydraulicznym lub wapnem mogą zawierać w swoim składzie materiały antropogeniczne i materiały z recyklingu. Mieszanki stosowane do wykonania warstwy mrozochronnej/odsączającej powinny być produkowane zgodnie z:

WT-4 2010 Wymagania Techniczne, rozdział: 3. Kontrola produkcji, 4 Opis i oznaczenie, 5 Oznakowanie, w przypadku mieszanek niezwiązanych,

WT-5 2010 Wymagania Techniczne, Część 5. Kontrola produkcji, 6 Ustalenia formalne, w przypadku mieszanek związanych spoiwami hydraulicznymi.

2.2.1 Mieszanki niezwiązane

Wymagania wobec kruszyw przeznaczonych do wytwarzania mieszanki należy przyjmować zgodnie z tablicą 2.2.

Tablica 2.2. Wymagania dla kruszywa do mieszanek niezwiązanych

Punkt w normie 13242	Właściwość PN-EN	Wymagane właściwości kruszywa do mieszanek niezwiązanych (kategorie według PN-EN 13242)	Odniesienie do tablicy w PN-EN 13242
		KR1-7	
4.3.1	Uziarnienie wg PN-EN 933-1, kategoria nie niższa niż	Gc80/20, Gf80, GA75	Tablica 2
4.3.2	Ogólne granice i tolerancje uziarnienia kruszywa grubego na sitach pośrednich wg PN-EN 933-1 Tolerancje typowego uziarnienia kruszywa	GTcNR	Tablica 3
4.3.3	drobnego i kruszywa o ciągłym uziarnieniu wg PN-EN 933-1 Kształt kruszywa grubego wg PN-EN 933-4	GTfNR, GTaNR	Tablica 4
4.4	a) maksymalne wartości wskaźnika płaskości lub b) maksymalne wartości wskaźnika kształtu	FInR	Tablica 5
	Kategorie procentowych zawartości ziaren o powierzchni przekruszonej lub łamanych oraz ziaren całkowicie zaokrąglonych	SInR	Tablica 6
4.5	w kruszywie grubym ($\geq 4\text{mm}$) wydzielonym z kruszywa o ciągłym uziarnieniu wg. PN-EN 933-5, kategoria nie niższa niż Zawartość pyłów wg PN-EN 933-1	CNR	Tablica 7
4.6	a) w kruszywie grubym* b) w kruszywie drobnym*		
4.7	Jakość pyłów	fDeklarowana	Tablica 8
5.2	Odporność na rozdrabnianie wg PN-EN 1097-2, kategoria nie wyższa niż: Odporność na ścieranie	fDeklarowana	Tablica 8
		Właściwość niebadana na pojedynczych frakcjach, a tylko w mieszankach	-
5.3	kruszywa grubego wg PN-EN 1097-1	LAnR	Tablica 9
5.4	Gęstość wg PN-EN 1097-6, rozdział 7, 8 albo 9		
5.5	Nasiąkliwość wg PN-EN 1097-6, rozdział 7, 8 albo 9 (zależności od frakcji)	MDeDeklarowana	Tablica 11
		Deklarowana	-
		WcmNR WA242**	-

6.2	Siarczany rozpuszczalne w kwasie wg PN-EN 1744-1	AS _{NR}	Tablica 13
6.3	Całkowita zawartość siarki wg PN-EN 1744-1	SN _R	Tablica 14
6.4.2.1	Stalność objętości żużła stalowniczego wg PN-EN 1744-1, rozdział 19.3	V ₅	Tablica 16
6.4.2.2	Rozpad krzemianowy w żużlu wielkopieczowym kawałkowym wg PN-EN 1744-1, p.19.1	Brak rozpadu	-
6.4.2.3	Rozpad żelazawy w żużlu wielkopieczowym kawałkowym wg PN-EN 1744-1, p. 19.2	Brak rozpadu	-
6.4.3	Składniki rozpuszczalne w wodzie wg PN-EN 1744-3	Brak substancji szkodliwych w stosunku do środowiska wg odrębnych przepisów	-
6.4.4	Zanieczyszczenia	Brak ciał obcych takich jak: drewno, szkło, plastik, mogących pogorszyć wyrób końcowy	-
PN-EN 13367-3	Zgorzel słoneczna bazaltu 7.2 wg EN 1097-2	SBL _A Deklarowana	-
kruszywa 8/16 wg PN-EN 1367-1	Mrozoodporność na frakcji 7.3.3	- skały magmowe i przeobrażone F ₄ - skały osadowe F _{Deklarowana} (nie więcej niż 10 %) - kruszywa z recyklingu F _{Deklarowana} (nie więcej niż 10 %) (F _{Deklarowana} nie więcej niż 25 % ^{***})	Tablica 20
Zał. C	Skład materiałowy	Deklarowany	-
Zał. C. podrozdział C.3.4	Istotne cechy środowiskowe	Większość substancji niebezpiecznych określonych w dyrektywie Rady 76/769/EWG zazwyczaj nie występuje w źródłach kruszywa pochodzenia mineralnego. Jednak w odniesieniu do kruszyw sztucznych i odpadowych należy badać czy zawartość substancji niebezpiecznych nie przekracza wartości dopuszczalnych wg odrębnych przepisów	-

*) Łączna zawartość pyłów w mieszance powinna się mieścić w wybranych krzywych granicznych.

**) w przypadku gdy wymaganie nie jest spełnione, należy sprawdzić mrozoodporność.

***) pod warunkiem gdy zawartość w mieszance nie przekracza 50% m/m

Mieszanki niezwiązane do warstwy mrozoochronnej/odsączającej powinny spełniać wymagania krajowe, przenoszące zapisy normy PN-EN-13285 Mieszanki niezwiązane Specyfikacje, które zostały określone w dokumentach: WT-4 2010 Wymagania Techniczne, KTKNPIp 2014, KTKNSZ 2014.

Zakres stosowania mieszanek niezwiązanych do warstwy mrozoochronnej/odsączającej oraz wymagania wobec tych mieszanek należy przyjmować zgodnie z tablicą 2.3.

Tablica 2.3. Podstawowe wymagania dotyczące mieszanek niezwiązanych do warstwy mrozoochronnej/odsączającej

Lp.	Właściwości	Warstwa mrozoochronna/odsączająca	
		KR1 - KR2	KR3 – KR7 od 0/8 do 0/63
1.	Uziarnienie, badanie wg PN-EN 933-1:	C _{NR}	
2.	Zawartość ziaren przekruszonych lub łamanych, badanie wg PN-EN 933-5:	OC ₉₀	
3	Zawartość nadziarna badanie wg PN-EN 933-1:	Krzywe uziarnienia wg WT-4 2010 wg rys 2-8 (odniesienie do tablicy 5 i 6 w PN-EN 13285)	
4	Wymagania wobec uziarnienia badanie wg PN-EN 933-1:		

5.	Maksymalna zawartość pyłów, badanie wg PN-EN 933-1:	w typowych zastosowaniach	UF ₁₅	
		gdy pełni rolę warstwy odsączającej	UF ₆	
6.	Odporność na rozdrabnianie, badanie wg PN-EN 1097-2		LANR	
7.	Wskaźnik piaskowy SE ₄ [*]), badanie wg PN-EN 933-8, co najmniej	mieszanki po pięciokrotnym zagęszczeniu metodą Proctora wg PN-EN 13286-2	35	
8.	Mrozoodporność, badanie wg PN-EN 1367-1		F _{Deklarowana} (nie więcej niż 10 %)	
9.	Wskaźnik CBR po moczeniu w wodzie 96 h, badanie wg PN-EN 13286-47, co najmniej %		25	35
10.	Współczynnik filtracji k ₁₀ ^{**}	gdy pełni rolę warstwy odsączającej	0,0093 cm/s, (8 m/dobę)	
11.	Zawartość wody w mieszance zagęszczanej, % (m/m) wilgotności optymalnej wg metody Proctora wg PN-EN 13286-2		70-100	

^{*}) Badanie wskaźnika piaskowego na frakcji 0/4 mm (SE₄) wg normy wg PN-EN 933-8: 2015-07

^{**}) Badanie współczynnika filtracji - wg według normy BN-76/8950-03 lub wzoru USBSC „amerykańskiego” w zależności od uziarnienia badanego materiału. Ustalenie współczynnika filtracji na podstawie uziarnienia, celem potwierdzenia stałości produkcji mieszanki, należy wykonać przy każdym badaniu uziarnienia zgodnie z częstotliwością podaną w Tabelicy 6.8. Dopuszcza się za zgodą Inżyniera/Zamawiającego alternatywne metody określania współczynnika filtracji z zastosowaniem wzorów empirycznych.

2.2.2 Mieszanki związane spoiwami hydraulicznymi

Mieszanki związane spoiwami hydraulicznymi do warstwy mrozochronnej powinny spełniać wymagania krajowe, przenoszące zapisy norm z zakresu od PN-EN 14227-

1 do PN-EN 14227-5, które zostały określone w dokumentach: WT-5 2010 Wymagania Techniczne, KTKNPiP 2014, KTKNS 2014.

Do wykonania warstwy mrozochronnej z mieszanek związanych spoiwami hydraulicznymi jako spoiwo można stosować:

cement wg PN-EN 197-1,
 żużel wielkopieczowy wg PN-EN 15167-1,
 popioły lotne wg PN-EN 14227-4,
 spoiwa drogowe wg PN-EN 13282-1 lub aprobaty technicznej.

Zakres stosowania mieszanek związanych spoiwami hydraulicznymi do warstwy mrozochronnej oraz wymagania podstawowe wobec tych mieszanek należy przyjmować zgodnie z tabelicą 2.4.

Tablica 2.4. Zakres stosowania i podstawowe wymagania wobec mieszanek związanych spoiwami hydraulicznymi do warstwy mrozochronnej

Lp.	Właściwości	Warstwa mrozochronna
		KR1 – KR4
1.	Mieszanki związane cementem wg PN-EN 14227-1	C _{1,5/2} , ≤ 4,0 MPa

2.	Mieszanki związane żużłem wg PN-EN 14227-2	Typ A1, A2, A3, B1, B2: CBR 50/25; Typ B4: C _{1,5/2}
3.	Mieszanki związane popiołem lotnym wg PN-EN 14227-3 i PN-EN 14227-4	Typ 1, 2 i 5: C _{1,5/2} , ≤ 4,0 MPa; Typ 4: R _c ≥ 0,5 MPa
4.	Mieszanki związane spoiwem drogowym wg PN-EN 14227-5	Typ 1 i 2: C _{1,5/2} , ≤ 4,0 MPa; Typ 4: R _c ≥ 0,5 MPa
Uwaga: Oznaczenia typów konstrukcji zgodnie z KTKNPIP 2014 i KTKNS 2014		

2.2.3 Grunty stabilizowane spoiwami hydraulicznymi lub wapnem

2.2.4 Grunty stabilizowane spoiwami hydraulicznymi lub wapnem do warstwy mrozoochronnej powinny spełniać wymagania krajowe, przenoszące zapisy norm w zakresie od PN-EN 14227-15, które zostały określone w dokumentach: KTKNPIP 2014 i KTKNS 2014.

Do wykonania warstwy mrozoochronnej z gruntów stabilizowanych można stosować spoiwa hydrauliczne lub wapno.

Zakres stosowania gruntów stabilizowanych spoiwami hydraulicznymi lub wapnem do warstwy mrozoochronnej oraz podstawowe wymagania wobec tych gruntów należy przyjmować zgodnie z tablicą 2.5.

Tablica 2.5. Zakres stosowania i podstawowe wymagania dotyczące gruntów stabilizowanych spoiwami hydraulicznymi lub wapnem do warstwy mrozoochronnej

Lp.	Właściwości	Warstwa mrozoochronna	
		KR1 – KR2	KR3 – KR4
1.	Grunty stabilizowane cementem wg PN-EN 14227-15	C _{1,5/2} , ≤ 4,0 MPa	
2.	Grunty stabilizowane wapnem wg PN-EN 14227-15	R _c 1,0	nie stosuje się
3.	Grunty stabilizowane żużłem wg PN-EN 14227-15	C _{1,5/2} , ≤ 4,0 MPa	
4.	Grunty stabilizowane spoiwem drogowym wg PN-EN 14227-15	C _{1,5/2} , ≤ 4,0 MPa	
5.	Grunty stabilizowane popiołami lotnymi wg PN-EN 14227-15	C _{1,5/2} , ≤ 4,0 MPa	

2.2.5 Grunty niewysadzinowe

Gruntami niewysadzinowymi do warstwy mrozoochronnej/odsączającej mogą być grunty naturalne lub antropogeniczne, z wyjątkiem piasku drobnego, spełniające wymagania podane w tablicy 2.6.

W przypadku gruntów antropogenicznych należy zwrócić szczególną uwagę na ich jednorodność.

Tablica 2.6. Zakres stosowania i podstawowe wymagania dotyczące gruntów niewysadzinowych do warstwy mrozoochronnej/odsączającej

Lp.	Właściwości	Warstwa mrozoochronna/odsączająca	
		KR1 – KR2	KR3 - KR7
1.	Zawartość ziaren większych od 5,6 mm, badanie wg PN-EN 933-1, co najmniej %:	Brak wymagań	10
2.	Zawartość ziaren większych od 2 mm, badanie wg PN-EN 933-1, co najmniej %:	10	20
	Maksymalna zawartość cząstek w typowych zastosowaniach	15,0	15,0

3.	przechodzących przez sito 0,063 mm w warstwie, badanie wg PN-EN 933-1, %:	gdy pełni rolę warstwy odsączającej	6,0	6,0
4.	Wskaźnik piaskowy (SE ⁴), badanie wg PN-EN 933-8, co najmniej		35	
5.	Wskaźnik CBR, po moczeniu w wodzie 96 h, badanie wg PN-EN 13286-47, co najmniej %:		25	35
6.	Współczynnik filtracji k ₁₀ ^{**} :	w typowych zastosowaniach	Brak wymagań	Brak wymagań
		gdy pełni rolę warstwy odsączającej	0,0093 cm/s (8 m/dobę)	0,0093 cm/s (8 m/dobę)

*) Badanie wskaźnika piaskowego na frakcji 0/4 mm (SE₄) należy wykonać (po pięciokrotnym zagęszczeniu metodą Proctora wg PN-EN 13286-2) wg normy wg PN-EN 933-8: 2015-07

**) Badanie współczynnika filtracji - wg według normy BN-76/8950-03 lub wzoru USBSC „amerykańskiego” w zależności od uziarnienia badanego materiału.

Ustalenie współczynnika filtracji na podstawie uziarnienia, celem potwierdzenia stałości produkcji mieszanki, należy wykonać przy każdym badaniu uziarnienia zgodnie z częstotliwością podaną w Tabelicy 6.8. Dopuszcza się za zgodą Inżyniera/Zamawiającego alternatywne metody określania współczynnika filtracji z zastosowaniem wzorów empirycznych.

2.2.6 Materiały pochodzące z recyklingu nawierzchni betonowych

Kruszywo z recyklingu nawierzchni betonowych stosowane może być w mieszankach z kruszywem naturalnym, lub samodzielnie. Do warstwy mrozoochronnej/odsączającej mogą być stosowane mieszanki kruszyw spełniające wymagania tabelicy 2.7. oraz pozostałe właściwości materiałów określone w pkt. 2.

Tablica 2.7. Zakres stosowania i podstawowe wymagania dotyczące materiałów z recyklingu nawierzchni betonowych do warstwy mrozoochronnej/odsączającej

Badana cecha	Norma	Jednostka	Warstwa mrozoochronna
Mrozoodporność	PN-EN 1367-1	[%]	F _{Deklarowana} (nie więcej niż 10 %)
Wskaźnik nośności CBR	PN-EN 13286-47	[%]	>40

Do warstwy odsączającej mogą być stosowane mieszanki kruszyw spełniające wymagania współczynnika filtracji $k_{10} \geq 8$ m/dobę. Zaleca się odsianie z recyklowanego materiału przeznaczonego na warstwę odsączającą frakcji pylastej.

2.2.7 Woda

Woda powinna być zgodna z PN-EN 1008.

2.2.8 Spoiwa hydrauliczne i wapno

Spoiva hydrauliczne i wapno powinny być zgodne :
 cement z PN-EN 197-1,
 żużel wielkopieczowy z PN-EN 15167-1,
 popioły lotne z PN-EN 14227-4,
 spoiwa drogowe z PN-EN 13282-1 lub aprobatą techniczną,
 wapno z PN-EN 459-1.

3 SPRZĘT

3.1. Ogólne wymagania dotyczące sprzętu

Ogólne wymagania dotyczące sprzętu podano w WWiORB D-M 00.00.00, Wymagania ogólne"

3.2. Sprzęt do wykonania warstwy

Sprzęt do wykonania warstwy powinien być dobrany przez Wykonawcę tak, aby zabezpieczył jakość zgodnie z wymaganiami projektowymi i harmonogramem budowanej drogi.

Mieszanka kruszywa dla warstwy mrozoodpornej/odsączającej powinna być rozkładana za pomocą urządzeń uniemożliwiających segregację.

Wykonawca przystępujący do wykonania robót związanych z wykonaniem warstwy powinien wykazać się możliwością korzystania z następującego sprzętu:

mieszarki stacjonarne do wytwarzania mieszanek wyposażone w urządzenia dozujące. Mieszarki powinny zapewnić wytworzenie jednorodnej mieszanki o wilgotności optymalnej.

Wymaganie to jest zbędne w przypadku, gdy producent mieszanek gwarantuje dostawy jednorodnej mieszanki o wymaganym uziarnieniu i odpowiedniej wilgotności.

samochody wywrotki, samochody skrzyniowe równiarki,
spycharki

walce ogumione i stalowe wibracyjne lub statyczne,

płyty wibracyjne lub ubijaki mechaniczne do zagęszczania w miejscach trudnodostępnych

recyklerzy i urządzenia do automatycznego dozowania spoiwa – dotyczy stabilizacji gruntów.

4. TRANSPORT

4.1. Ogólne wymagania dotyczące transportu

Ogólne wymagania dotyczące transportu podano w WWiORB D-M-00.00.00 „Wymagania ogólne”.

4.2. Transport materiałów

Wybór środków transportu oraz metod transportu należy do Wykonawcy. Transport wyrobów oraz materiałów przeznaczonych do wbudowania i wykonania robót nie może powodować zanieczyszczenia (materiałów i wyrobów), ani obniżenia ich jakości lub uszkodzeń. Wybór środków transportowych oraz metod transportu powinien być dostosowany do rodzaju materiału, jego objętości i ładunku oraz do odległości transportu. Wydajność środków transportowych powinna być ponadto dostosowana do wydajności sprzętu stosowanego do urabiania i wbudowywania materiału.

Materiały sypkie należy przewozić w sposób eliminujący możliwość wysypywania, pylenia oraz innego zanieczyszczenia środowiska.

5. WYKONANIE ROBÓT

5.1. Ogólne zasady wykonania robót

Ogólne zasady wykonania robót podano w STWiORB D-M-00.00.00 „Wymagania ogólne”

5.2. Zakres wykonywania robót

Wykonawca może przystąpić do wykonywania warstwy mrozochronnej/odsączającej dopiero po zakończeniu i odebraniu robót ulegających zakryciu leżących w warstwach niższych łącznie z tymi warstwami.

Mieszkankę kruszywa o ściśle określonym uziarnieniu i wilgotności optymalnej należy wytwarzać w mieszarkach stacjonarnych gwarantujących otrzymanie jednorodnej mieszanki. Ze względu na konieczność zapewnienia jednorodności materiału nie dopuszcza się wytwarzania mieszanki przez mieszanie poszczególnych frakcji na drodze. Mieszanka po wyprodukowaniu powinna być od razu transportowana na miejsce wbudowania w sposób przeciwdziałający segregacji i nadmiernemu wysychaniu.

Na wykonanej warstwie mrozochronnej/odsączającej nie może odbywać się ruch budowlany, niezwiązany bezpośrednio z wykonaniem kolejnej warstwy nawierzchni.

5.3. Przygotowanie podłoża

Warstwę mrozochronną/odsączającą należy układać na podłożu gruntowym lub warstwie ulepszonego podłoża. Podłoże gruntowe powinno spełniać wymagania określone w STWiORB D-02.03.01 „Wykonanie nasypów” STWiORB D-02.01.01 „Wykonanie wykopów”, STWiORB D.04.05.00 ulepszone podłoże.

5.4. Wbudowanie mieszanki

Warstwa powinna być rozłożona w sposób zapewniający osiągnięcie wymaganych spadków i rzędnych wysokościowych. Jeżeli warstwa składa się z więcej niż jednej warstwy mieszanki, to każda warstwa powinna być wyprofilowana i zagęszczona z zachowaniem wymaganych spadków i rzędnych wysokościowych. Grubość pojedynczo układanej warstwy nie może przekraczać 20 cm po zagęszczeniu. Rozpoczęcie budowy każdej następnej warstwy może nastąpić po odbiorze poprzedniej warstwy przez Inżyniera/Inspektora Nadzoru/Zamawiającego.

W miejscach, gdzie widoczna jest segregacja należy przed zagęszczeniem wymienić materiał na materiał o odpowiednich właściwościach.

Zawartość wody w mieszance zagęszczanej musi być zgodna z granicami podanymi w tabeli 2.3. Wilgotność mieszanki kruszywa podczas zagęszczania powinna odpowiadać wilgotności optymalnej, określonej według próby Proctora, wg PN-EN 13286-2 oraz PN-EN 1097-6. Materiał nadmiernie nawilgocony, powinien zostać osuszony przez mieszanie i napowietrzanie. Jeżeli wilgotność mieszanki kruszywa jest niższa od ustalonej od wartości podanych w tabeli 2.3, to mieszanka powinna być zwilżona określoną ilością wody i równomiernie wymieszana.

Grubość rozłożonej warstwy luźnego kruszywa powinna być taka, aby po jej zagęszczeniu osiągnęła grubość zgodną z Dokumentacją Projektową.

5.5. Zagęszczenie mieszanki

Warstwy z mieszanki należy zagęszczać walcami ogumionymi i wibracyjnymi gładkimi. W ostatniej fazie zagęszczania należy sprawdzić profil szablonem. Zagęszczenie należy wykonywać warstwami przy zachowaniu wilgotności optymalnej.

Zagęszczenie i nośność warstwy powinny być uzyskiwane równomiernie na całej szerokości.

Zagęszczenie i nośność kontroluje się płytą VSS (średnicy 30 cm) przez sprawdzenie modułów odkształcenia, które powinny odpowiadać warunkom podanym w pkt. 6.3 Do obliczenia modułów E należy stosować następujący wzór:

$$E_{1,2} = \frac{3}{4} \frac{p}{s} D$$

p – różnica nacisków z zakresu 0.25 – 0.35 [MPa] s – przyrost osiadania odpowiadający p [mm] D – średnica płyty [mm].

Za zgodą Inżyniera/Inspektora Nadzoru/Zamawiającego dopuszcza się alternatywne metody badań.

5.6. Odcinek próbny

Co najmniej 3 dni przed rozpoczęciem robót Wykonawca wykona odcinek próbny w celu:

stwierdzenia, czy sprzęt budowlany do mieszania, rozkładania i zagęszczania kruszywa jest właściwy, określenia grubości warstwy materiału z w stanie luźnym koniecznej do osiągnięcia wymaganej grubości warstwy po zagęszczeniu,

ustalenia liczby przejść sprzętu zagęszczającego, potrzebnej do uzyskania wymaganego wskaźnika zagęszczenia.

Na odcinku próbnym Wykonawca powinien użyć takich materiałów oraz sprzętu, jakie będą stosowane do wykonania warstwy na budowie.

Wykonawca może przystąpić do wykonania warstwy po zaakceptowaniu odcinka próbnego przez Inżyniera/Inspektora Nadzoru/Zamawiającego.

5.7. Utrzymanie warstwy

Warstwa po wykonaniu, a przed ułożeniem następnej warstwy powinna być utrzymywana w dobrym stanie. Jeżeli Wykonawca będzie wykorzystywał, za zgodą Inżyniera/Inspektora Nadzoru/Zamawiającego, gotową warstwę do ruchu budowlanego, to jest obowiązany naprawić wszelkie jej uszkodzenia spowodowane przez ten ruch. Koszt napraw wynikłych z niewłaściwego utrzymania warstwy obciąża Wykonawcę robót.

Warstwa z mieszanki związanej cementem powinna być natychmiast po zagęszczeniu poddana pielęgnacji według jednego z następujących sposobów:

- skropieniem preparatem pielęgnacyjnym, posiadającym EOT/KOT lub aprobatę techniczną,
- przykryciem na okres 7 do 10 dni nieprzepuszczalną folią z tworzywa sztucznego, ułożoną na zakład co najmniej 30 cm i zabezpieczoną przed zerwaniem przez wiatr,
- przykryciem matami lub włókninami i spryskanie wodą przez okres 7÷10 dni,
- przykryciem warstwą piasku i utrzymanie jej w stanie wilgotnym przez okres 7÷10 dni,
- innymi środkami zaakceptowanymi przez Inżyniera/Inspektora Nadzoru.

Nie należy dopuszczać ruchu pojazdów i maszyn po warstwie kruszywa związanej cementem w okresie od 7 do 10 dni pielęgnacji, a po tym okresie ruch technologiczny może odbywać się wyłącznie za zgodą Inżyniera/Inspektora Nadzoru.

6. KONTROLA JAKOŚCI ROBÓT

6.1 Ogólne zasady kontroli jakości robót

Ogólne zasady kontroli jakości robót podano w D-M-00.00.00 „Wymagania Ogólne”.

Badania i pomiary dzielą się na:

- a) badania i pomiary Wykonawcy (w ramach własnego nadzoru),
- b) badania i pomiary kontrolne - w ramach nadzoru Zamawiającego.

W uzasadnionych przypadkach w ramach badań i pomiarów kontrolnych dopuszcza się wykonanie badań i pomiarów kontrolnych dodatkowych lub badań i pomiarów arbitrażowych.

Badania obejmują:

- pobranie próbek,
- zapakowanie próbek do wysyłki,
- transport próbek z miejsca pobrania do placówki wykonującej badania,
- przeprowadzenie badania,
- sprawozdanie z badań.

Pomiary obejmują terenową weryfikację cech warstwy.

6.1.1. Badania i pomiary Wykonawcy - zgodnie z D-M-00.00.00 „Wymagania ogólne”

Zakres badań i pomiarów Wykonawcy powinien być:

- nie mniejszy niż określony w Zakładowej Kontroli Produkcji dla dostarczanych na budowę materiałów i wyrobów budowlanych,
- nie mniejszy niż zakres i częstotliwość badań i pomiarów kontrolnych określony w niniejszym STWiORB.

6.1.2. Badania i pomiary kontrolne - zgodnie z D-M-00.00.00 „Wymagania ogólne”

6.1.3. Badania i pomiary kontrolne dodatkowe - zgodnie z D-M-00.00.00 „Wymagania ogólne”

6.1.4. Badania i pomiary arbitrażowe - zgodnie z D-M-00.00.00 „Wymagania ogólne”

6.2. Badania przed przystąpieniem do robót – zgodnie z D-M-00.00.00 „Wymagania ogólne”

Przed przystąpieniem do robót Wykonawca powinien:

- przedstawić Inżynierowi/Inspektorowi Nadzoru do akceptacji źródła poboru mieszanki oraz wszystkich dodatkowych materiałów, dołączając wszystkie dokumenty potwierdzające jakość materiałów składowych;
- uzyskać wymagane dokumenty, dopuszczające wyroby budowlane do obrotu i powszechnego stosowania (np. stwierdzenie o oznakowaniu materiału znakiem CE lub znakiem budowlanym B, Certyfikat Zgodności ZKP/Stałości Właściwości Użytkowych, deklarację właściwości użytkowych, KOT/EOT, aprobatę techniczną, ew. badania materiałów wykonane przez dostawców itp.),

opracować receptę laboratoryjną dla mieszanki kruszywa oraz przedstawić Inżynierowi wraz z wynikami badań do zatwierdzenia;

wykonać własne badania właściwości materiałów przeznaczonych do wykonania robót, określone przez Inżyniera. Badania te powinny obejmować wszystkie właściwości materiałów określone w pkt. 2.

Wszystkie dokumenty oraz wyniki badań Wykonawca przedstawia Inżynierowi do akceptacji.

Ważność wykonanych przez producenta mieszanki pełnych badań materiałów wsadowych, w trakcie złożenia do akceptacji razem z receptą nie może przekroczyć pół roku od dnia wykonania tych badań.

6.3. Badania w czasie robót

Częstotliwość oraz zakres badań i pomiarów zgodnie z tablicą 6.8.

Tablica 6.8. Częstotliwość oraz zakres badań i pomiarów

Lp.	Wyszczególnienie badań i pomiarów	Częstotliwość badań	
		Minimalna liczba badań na dziennej działce roboczej	Maksymalna powierzchnia warstwy przypadająca na jedno badanie (m ²)
1	Uziarnienie mieszanki	1	3000
2	Zawartość wody w mieszance		
3	Zagęszczenie i nośność warstwy***)	2	6000
4	Badanie właściwości mieszanki / gruntu	Przy zatwierdzeniu materiału oraz przy każdej istotnej zmianie jego właściwości, zmianie złoża, zmianie producenta.	
		10 razy na 1km jezdni	
5	Szerokość warstwy	co 20 m na każdym pasie ruchu	
6	Równość podłużna	10 razy na 1km jezdni	
7	Równość poprzeczna	10 razy na 1km jezdni	
8	Spadki poprzeczne *)	Co 25 m na odcinkach prostych i co 10m na łukach w osi jezdni i na jej krawędziach dla autostrad i dróg ekspresowych, co 100m na odcinkach prostych i co 10 m na łukach dla pozostałych dróg	
9	Rzędne wysokościowe	Zgodnie z dokumentacją projektową 10 razy na	
		1km jezdni**)	
10	Ukształtowanie osi w planie *)		
11	Grubość warstwy**)		
12	Wytrzymałość na ściskanie (dotyczy materiałów związanych)	1 seria próbek (min. 3 próbki) na każde 3000m ² wbudowanej warstwy, <u>lecz nie rzadziej niż 1 na dziennej działce roboczej.</u>	

*) dodatkowe pomiary spadków poprzecznych i ukształtowania osi w planie należy wykonać w punktach głównych łuków poziomych.

***) na podstawie operatów geodezyjnych,

****) nośność tylko dla warstw niezwiązanych

6.3.1. Uziarnienie mieszanki

Próbki należy pobierać losowo z rozłożonej warstwy, przed jej zagęszczeniem.

Badanie uziarnienia mieszanki/gruntu należy wykonać wg PN-EN 933-1.

6.3.2. Zawartość wody

Zawartość wody w mieszankach/gruntach powinna odpowiadać wymaganej zawartości wody w trakcie wbudowywania i zagęszczania określonej według PN-EN 13286-2.

6.3.3. Zagęszczenie i nośność

Zagęszczenie każdej warstwy powinno odbywać się aż do osiągnięcia wymaganego wskaźnika zagęszczenia. Kontrolę zagęszczenia oraz nośności warstwy należy oprzeć na metodzie obciążeń płytowych wg załącznika B do normy PN-S-02205 lub badaniu wskaźnika zagęszczenia wg normy BN-77/8931-12 i nośności E_2 wg metody obciążeń płytowych.

Zagęszczenie warstwy należy uznać za prawidłowe, gdy stosunek wtórnego modułu odkształcenia E_2 do pierwotnego modułu odkształcenia E_1 jest $< 2,2$, lub wskaźnik zagęszczenia I_s i nośność warstwy E_2 jest zgodna z tabelą 6.9.

Zagęszczenie podbudowy stabilizowanej mechanicznie należy uznać za prawidłowe, gdy wskaźnik odkształcenia I_o tj. stosunek wtórnego modułu E_2 do pierwotnego modułu odkształcenia E_1 jest nie większy od 2,2 dla każdej warstwy konstrukcyjnej podbudowy.

$$I_o = \frac{E_2}{E_1} \leq 2,2$$

Moduł odkształcenia należy wyznaczyć dla przyrostu obciążenia od 0,25 MPa do 0,35 MPa przy zastosowaniu płyty VSS o średnicy 300 mm. Końcowe obciążenie powinno wynosić 0,45 MPa.

Obliczenie wyników wg wzoru:

$$E = \frac{3}{4} p_s \frac{D}{s}$$

w którym:

E – moduł odkształcenia (MPa)

p – różnica nacisków (MPa)

s – przyrost osiadań odpowiadający tej różnicy nacisków (mm)

D – średnica płyty (mm)

Wymagania dla wtórnego modułu odkształcenia należy przyjmować w zależności jej umiejscowienia w konstrukcji zgodnie z wymaganiami opisanymi w KTKN PiP 2014 i KTKNS 2014, oraz z Dokumentacją Projektową. Wartość wtórnego modułu odkształcenia E_2 powinny odpowiadać parametrom podanym w tabelicy 6.9.

Tablica 6.9. Wymagania dla nośności

Badanie	drogi o ruchu KR1 ÷ KR2	drogi o ruchu KR3 ÷ KR4	drogi o ruchu KR5 ÷ KR7
Wskaźnik zagęszczenia I_s :	$\geq 1,00$	$\geq 1,00$	$\geq 1,03$
Wskaźnik odkształcenia I_o	$\leq 2,20$	$\leq 2,20$	$\leq 2,20$
Wtórny moduł odkształcenia E_2	≥ 80 MPa	≥ 100 MPa	≥ 100 MPa

Minimalna częstość badania zagęszczenia i nośności powinna wynosić 2 badanie na dziennej działce roboczej wg pkt. 6.3.

Dopuszcza się alternatywne metody pomiaru nośności i zagęszczenia w uzgodnieniu z Inżynierem/Zamawiającym. Jako metody referencyjne uznaje się badania wskaźnika zagęszczenia wg BN-77/8931-12 oraz wtórnego modułu odkształcenia wg PN-S-02205.

6.3.4. Właściwości kruszywa

Właściwości mieszanki/gruntu obejmujące ocenę wszystkich właściwości określonych w pkt. 2 należy badać z częstotliwością zgodnie z tablicą 6.8.

6.3.5. Szerokość warstwy

Szerokość warstwy nie może się różnić od szerokości projektowanej o więcej niż +10 cm, -5 cm.

6.3.6. Równość, spadki warstwy

Nierówności podłużne i poprzeczne należy mierzyć 4 metrową łatą, zgodnie z normą BN-68/8931-04 lub metodą równoważną (planografem). Nierówności nie mogą przekraczać 20 mm.

Spadki poprzeczne warstwy mroзоochronnej/odsączającej na prostych i łukach powinny być zgodne z dokumentacją projektową z tolerancją $\pm 0,5\%$.

6.3.7. Rzędne wysokościowe

Różnice pomiędzy rzędnymi wysokościowymi warstwy i rzędnymi projektowanymi nie powinny przekraczać -2 cm i +1 cm

6.3.8. Ukształtowanie osi w planie

Oś w planie nie może być przesunięta w stosunku do osi projektowanej o więcej niż 5cm.

6.3.9. Grubość warstwy

Grubość warstwy powinna być zgodna z określoną w dokumentacji projektowej. Jeżeli warstwa, ze względów technologicznych, została wykonana w dwóch warstwach, należy mierzyć łączną grubość tych warstw. Wybór metody pomiarów grubości należy przedstawić Inżynierowi do akceptacji.

Na wszystkich powierzchniach wadliwych pod względem grubości Wykonawca wykona naprawę warstwy w sposób zaakceptowany przez Inżyniera/Inspektora Nadzoru/Zamawiającego.

6.3.10. Wytrzymałość na ściskanie

Wytrzymałość na ściskanie mieszanek związanych i gruntów stabilizowanych powinna spełniać wymagania określone w pkt. 2 w zależności od zastosowania.

7. OBMIAR ROBÓT

Ogólne zasady obmiaru robót podano w D-M 00.00.00 "Wymagania Ogólne" pkt 7.

7.1. Jednostka obmiarowa

Jednostką obmiarową jest m² (metr kwadratowy) warstwy mrozochronnej i odsączającej.

8. ODBIÓR ROBÓT

Ogólne zasady odbioru robót podano w D-M 00.00.00 „Wymagania Ogólne” pkt 8. Roboty uznaje się za wykonane zgodnie z Dokumentacją Projektową, WWiORB i wymaganiami Inżyniera/Zamawiającego, jeżeli wszystkie pomiary i badania z zachowaniem tolerancji wg punktu 6 dały wyniki pozytywne.

Do odbioru ostatecznego uwzględniane są wyniki badań i pomiarów kontrolnych, badań i pomiarów kontrolnych dodatkowych oraz badań i pomiarów arbitrażowych do wyznaczonych odcinków częściowych.

8.1. Zasady postępowania z wadliwie wykonanymi robotami

Jeżeli wystąpią wyniki negatywne dla materiałów i robót (nie spełniające wymagań określonych w WWiORB i opracowanych na ich podstawie STWiORB), to Inżynier/Inspektor Nadzór/Zamawiający wydaje Wykonawcy polecenie przedstawienia programu naprawczego, chyba że na wniosek jednej ze stron kontraktu zostaną wykonane badania lub pomiary arbitrażowe (zgodnie z pkt. 6.5 niniejszego WWiORB), a ich wyniki będą pozytywne. Wykonawca w programie tym jest zobowiązany dokonać oceny wpływu na trwałość, przedstawić sposób naprawienia wady lub wnioskować o zredukowanie ceny kontraktowej.

Na zastosowanie programu naprawczego wyraża zgodę Inżynier/Inspektor Nadzór/Zamawiający.

W przypadku braku zgody Inżyniera/Inspektora Nadzoru/Zamawiającego na zastosowanie programu naprawczego wszystkie materiały i roboty nie spełniające wymagań podanych w odpowiednich punktach WWiORB zostaną odrzucone. Wykonawca wymieni materiały na właściwe i wykona prawidłowo roboty na własny koszt.

Jeżeli wymiana materiałów niespełniających wymagań lub wadliwie wykonane roboty spowodują szkodę w innych, prawidłowo wykonanych robotach, to również te roboty powinny być ponownie wykonane przez Wykonawcę na jego koszt.

9. PODSTAWA PŁATNOŚCI

Ogólne ustalenia dotyczące podstawy płatności podano w STWiORB D-M 00.00.00 „Wymagania Ogólne” .

Cena wykonania 1m² warstwy mrozochronnej / odsączającej obejmuje:
prace pomiarowe,

dostarczenie i rozłożenie na uprzednio przygotowanym podłożu warstwy materiału o grubości i jakości określonej w dokumentacji projektowej i specyfikacji technicznej,

wyrównanie ułożonej warstwy do wymaganego profilu,
zagęszczenie wyprofilowanej warstwy,
przeprowadzenie pomiarów i badań laboratoryjnych wymaganych w specyfikacji technicznej,
utrzymanie warstwy,
zawiera wszelkie inne czynności związane z prawidłowym wykonaniem warstwy zgodnie z wymaganiami niniejszych STWiORB.
Wszystkie roboty powinny być wykonane według wymagań dokumentacji projektowej, STWiORB, specyfikacji technicznej i postanowień Inżyniera/ Inspektora Nadzoru/ Zamawiającego.

10. PRZEPISY ZWIĄZANE

10.1. Normy

1. PN-EN 13242Kruszywa do niezwiązanych i hydraulicznie związanych materiałów stosowanych w obiektach drogowych i budownictwie drogowym
2. PN-EN 13285Mieszanki niezwiązane. Wymagania.
3. PN-EN 14227-1 Mieszanki związane spoiwem hydraulicznym. Wymagania. Część 1. Mieszanki związane cementem.
4. PN-EN 14227-2 Mieszanki związane spoiwem hydraulicznym. Wymagania. Część 2. Mieszanki związane żużłem.
5. PN-EN 14227-3 Mieszanki związane spoiwem hydraulicznym. Wymagania. Część 3. Mieszanki związane popiołem lotnym.
6. PN-EN 14227-4 Mieszanki związane spoiwem hydraulicznym. Wymagania. Część 4. Popioły lotne do mieszanek
7. PN-EN 14227-5 Mieszanki związane spoiwem hydraulicznym. Wymagania. Część 5. Mieszanki związane spoiwem drogowym.
8. PN-EN 14227-10 Mieszanki związane spoiwem hydraulicznym. Wymagania. Część 10. Grunty stabilizowane cementem.
9. PN-EN 14227-12 Mieszanki związane spoiwem hydraulicznym. Wymagania. Część 12. Grunty stabilizowane żużłem.
10. PN-EN 14227-13 Mieszanki związane spoiwem hydraulicznym. Wymagania. Część 13. Grunty stabilizowane hydraulicznym spoiwem drogowym.
11. PN-EN 14227-14 Mieszanki związane spoiwem hydraulicznym. Wymagania. Część 14. Grunty stabilizowane popiołami lotnymi.
12. PN-EN 933-1Badanie geometrycznych właściwości kruszyw. Część 1: Oznaczenie składu ziarnowego – Metoda przesiewowa.
13. PN-EN 933-3Badanie geometrycznych właściwości kruszyw. Część 2: Oznaczenie kształtu ziaren za pomocą wskaźnika płaskości.
14. PN-EN 933-4Badanie geometrycznych właściwości kruszyw . Część 4: Oznaczenie kształtu ziaren- Wskaźnik kształtu.
15. PN-EN 933-5Badanie geometrycznych właściwości kruszyw. Część 5: Oznaczenie procentowej zawartości ziarn o powierzchniach powstałych w wyniku przekruszenia lub łamania kruszyw grubych.
16. PN-EN 933-8Badanie geometrycznych właściwości kruszyw. Część 8: Ocena zawartości drobnych cząstek - Badania wskaźnika piaskowego.
17. PN-EN 933-9Badanie geometrycznych właściwości kruszyw. Część 9: Ocena zawartości drobnych cząstek- Badania błękitem metylenowym.

18. PN-EN 1097-2 Badania mechanicznych i fizycznych właściwości kruszyw. Część 2: Metody oznaczania odporności na rozdrobnienie.
19. PN-EN 1097-6 Badania mechanicznych i fizycznych właściwości kruszyw- Część 6: Oznaczanie gęstości ziarn i nasiąkliwości.
20. PN-EN 1367-1 Badanie właściwości cieplnych i odporności kruszyw na działanie czynników atmosferycznych – Część 1: Oznaczenie mrozoodporności.
21. PN-EN 1367-3 Badanie właściwości cieplnych i odporności kruszyw na działanie czynników atmosferycznych – Część 3: Badanie bazaltowej zgorzeli słonecznej metoda gotowania.
22. PN-EN 13286-1 Mieszanki mineralne niezwiązane i związane spoiwem hydraulicznym- Część 1: Metody badań dla ustalonej laboratoryjnie referencyjnej gęstości i wilgotności - Wprowadzenie i wymagania ogólne.
23. PN-EN 13286-2 Mieszanki mineralne niezwiązane i związane spoiwem hydraulicznym- Część 1: Metody badań dla ustalonej laboratoryjnie referencyjnej gęstości i wilgotności- Zagęszczanie aparatem Proctora.
24. PN-EN 13286-47 Mieszanki mineralne niezwiązane i związane spoiwem hydraulicznym - Część 47: Metody badań dla określenia nośności, kalifornijski wskaźnik nośności CBR, natychmiastowy wskaźnik nośności i pęcznienia liniowego.
25. PN-EN 459-1 Wapno budowlane. Część 1. Definicje, wymagania, kryteria zgodności.
26. PN-EN 13282-1 Hydrauliczne spoiwa drogowe. Część 1. Hydrauliczne spoiwa drogowe szybkowiązające. Skład, wymagania, kryteria zgodności.
27. PN-EN 15167-1 Mielony granulowany żużel wielkopiecowy do stosowania w betonie, zaprawie, zaczynie. Część 1. Definicje, specyfikacje i kryteria zgodności
28. PKN-CEN ISO/TS 17892-11 Badania geotechniczne. Badania laboratoryjne gruntów. Część 11. Badanie filtracji przy stałym i zmiennym gradiencie hydraulicznym
29. PN-S-02205 Drogi samochodowe. Roboty ziemne. Wymagania i badania.
30. BN-77/8931-12 Drogi samochodowe. Oznaczenie wskaźnika zagęszczenia gruntu.
31. BN-8931-04 Drogi samochodowe. Pomiar równości nawierzchni planografem i łąką.

10.2. Inne Dokumenty

1. Ustawa z dnia 16 kwietnia 2004r. o wyrobach budowlanych (jednolity tekst Dz. U. 2016 poz. 1570)
2. Rozporządzenie Ministra Infrastruktury z dnia 11 sierpnia 2004r. w sprawie deklarowania zgodności wyrobów budowlanych oraz sposobu znakowania ich znakiem budowlanym (Dz. U. Nr 198, poz. 2041 z późn. zm.)
3. Rozporządzenie Parlamentu Europejskiego i Rady (UE) Nr 305/2011 z dnia 9 marca 2011 r. ustanawiające zharmonizowane warunki wprowadzania do obrotu wyrobów budowlanych i uchylające dyrektywę Rady 89/106/EWG (Dz. Urz. UE L 88 z 04.04.2011)
4. Sprostowanie do rozporządzenia Parlamentu Europejskiego i Rady (UE) nr 305/2011 z dnia 9 marca 2011 r. ustanawiającego zharmonizowane warunki

- wprowadzania do obrotu wyrobów budowlanych i uchylającego dyrektywę Rady 89/106/EWG (Dz. Urz. UE L 103 z dnia 12.04.2013 r.)
5. Rozporządzenie delegowane Komisji (UE) NR 157/2014 z dnia 30 października 2013 r. w sprawie warunków udostępniania deklaracji właściwości użytkowych wyrobów budowlanych na stronie internetowej (Dz. Urz. UE L 52 z 21.02.2014r.)
 6. Rozporządzenie delegowane Komisji (UE) NR 568/2014 z dnia 18 lutego 2014 r. zmieniające załącznik V do rozporządzenia Parlamentu Europejskiego i Rady (UE) nr 305/2011 dotyczący oceny i weryfikacji stałości właściwości użytkowych wyrobów budowlanych (Dz. Urz. UE L 157 z 27.05.2014r.)
 7. Rozporządzenie delegowane Komisji (UE) Nr 574/2014 z dnia 21 lutego 2014 r. zmieniające załącznik III do rozporządzenia Parlamentu Europejskiego i Rady (UE) nr 305/2011 w odniesieniu do wzoru, który należy stosować przy sporządzaniu deklaracji właściwości użytkowych wyrobów budowlanych (Dz. Urz. UE L 159 z 28.05.2014)

 8. WT-4 2010 Mieszanki niezwiązane Wymagania Techniczne, załącznik nr 3 do zarządzenia Nr 102 Generalnego Dyrektora Dróg Krajowych i Autostrad z dnia 19 listopada 2010 r.
 9. WT-5 2010 Mieszanki związane spoiwem hydraulicznym do dróg krajowych Wymagania Techniczne, załącznik nr 4 do zarządzenia Nr 102 Generalnego Dyrektora Dróg Krajowych i Autostrad z dnia 19 listopada 2010 r.
 10. Katalog Typowych Konstrukcji Nawierzchni Sztucznych, załącznik do zarządzenia Nr 30 Generalnego Dyrektora Dróg Krajowych i Autostrad z dnia 16.06.2014 r.
 11. Katalog Typowych Konstrukcji Nawierzchni Podatnych i Półsztywnych, załącznik do zarządzenia Nr 31 Generalnego Dyrektora Dróg Krajowych i Autostrad z dnia 16.06.2014 r.
 12. Projekt RID I/6 Wykorzystanie materiałów pochodzących z recyklingu. Zadanie 6 Załącznik 9.6 Wytyczne wykorzystania materiałów pochodzących z recyklingu nawierzchni betonowych.

1. WSTĘP

1.1. Nazwa zadania

Przebudowy dróg gminnych ulic: Parkowa, Ogrodowa, Krótka, Grzybowa, Sucha, Łąkowa, Brzozowa, Polna, Świerkowa, Z. Herberta, Leśna, Wąska, Nadrzeczna, sięgacze od ul. Piaskowej, sięgacz do ul. Południowej, łącznik ul. Piaskowej i Szlacheckiej w miejscowości Sucha, gmina Białobrzegi.

1.2. Przedmiot STWiORB

Przedmiotem niniejszych Warunków Wykonania i Odbioru Robót Budowlanych (STWiORB) są wymagania dotyczące wykonania i odbioru robót związanych z oczyszczeniem i skropieniem warstw konstrukcyjnych.

1.3. Zakres stosowania STWiORB

STWiORB są stosowane jako dokument przetargowy i kontraktowy przy zlecaniu i realizacji robót na drogach krajowych. STWiORB stanowią podstawę opracowania Specyfikacji Technicznych Wykonania i Odbioru Robót Budowlanych (STWiORB).

1.4. Informacje ogólne o terenie budowy

Przebudowy dróg gminnych ulic: Parkowa, Ogrodowa, Krótka, Grzybowa, Sucha, Łąkowa, Brzozowa, Polna, Świerkowa, Z. Herberta, Leśna, Wąska, Nadrzeczna, sięgacze od ul. Piaskowej, sięgacz do ul. Południowej, łącznik ul. Piaskowej i Szlacheckiej w miejscowości Sucha, gmina Białobrzegi.

1.5. Określenia podstawowe

Definicje i określenia podano w STWiORB D-M-00.00.00. "Wymagania ogólne", oraz w przepisach związanych wyszczególnionych w pkt. 10 niniejszego STWiORB.

1.6. Ogólne wymagania dotyczące robót

Ogólne wymagania dotyczące robót podano w STWiORB D-M-00.00.00 "Wymagania Ogólne".

2. MATERIAŁY

Ogólne wymagania dotyczące materiałów, ich pozyskiwania i składowania podano w D-M-00.00.00 "Wymagania ogólne" oraz w przepisach związanych wyszczególnionych w pkt. 10 niniejszego STWiORB.

2.1. Rodzaje materiałów do wykonania skropienia

Do połączeń międzywarstwowych należy stosować następujące materiały:

- kationowe emulsje asfaltowe niemodyfikowane wg Załącznika Krajowego NA do PN-EN 13808 – do warstw asfaltowych dróg kategorii KR 1-2 i do podbudów z mieszanek niezwiązanych i związanych hydraulicznie,
- kationowe emulsje asfaltowe modyfikowane polimerami wg Załącznika Krajowego NA do PN-EN 13808 – do warstw asfaltowych dróg kategorii KR 3-7.

Spośród rodzajów emulsji wymienionych w Załączniku Krajowym NA do normy PN-EN 13808, należy stosować emulsje oznaczone kodem ZM. Należy stosować emulsje według aktualnego wydania Załącznika Krajowego.

3. SPRZĘT

Ogólne wymagania dotyczące sprzętu podano w D-M-00.00.00 "Wymagania ogólne".

Do oczyszczania warstw nawierzchni należy stosować szczotki mechaniczne.

Do skrapiania warstw nawierzchni należy używać skrapiaarkę lepiszczą.

Wykonawca jest zobowiązany do przedstawienia protokołów kalibracji skrapiarek w zakresie równomierności skrapiania i wydatku asfaltu na m² powierzchni wg PN-EN 12272-1 i PN-EN 12271-3.

Skrapiarzka powinna zapewnić rozkładanie lepiszczą z tolerancją $\pm 10\%$ od ilości założonej.

Dopuszcza się skrapianie ręczne lancą w miejscach trudno dostępnych oraz przy urządzeniach usytuowanych w nawierzchni lub ją ograniczających.

4. TRANSPORT

Ogólne wymagania dotyczące transportu podano w D-M-00.00.00. "Wymagania ogólne". Emulsja może być transportowana w cysternach, autocysternach, skrapiaarkach, beczkach i innych opakowaniach pod warunkiem, że nie będą korodowały pod wpływem emulsji i nie będą powodowały jej rozpadu. Cysterny, pojemniki i zbiorniki przeznaczone do transportu lub składowania emulsji powinny być czyste i nie powinny zawierać resztek innych lepiszczy.

5. WYKONANIE ROBÓT

Ogólne zasady wykonania robót podano w D-M-00.00.00. "Wymagania ogólne".

Uzyskanie wymaganej trwałości nawierzchni jest uzależnione od zapewnienia połączenia między warstwami oraz ich współpracy w przenoszeniu obciążeń nawierzchni wywołanych ruchem pojazdów.

Zapewnienie połączenia międzywarstwowego wymaga starannego przygotowania podłoża, na którym będą układane kolejne warstwy asfaltowe, zastosowania odpowiedniej emulsji asfaltowej oraz właściwego wykonania skropienia.

Skropienie emulsją asfaltową ma na celu zwiększenie siły połączenia pomiędzy warstwami konstrukcyjnymi oraz zabezpieczenie przed wnikaniem i zaleganiem wody pomiędzy warstwami.

5.1. Odstępstwa

Można odstąpić od wykonania skropienia w następujących przypadkach:

- przy rozkładaniu dwóch warstw asfaltowych w jednym cyklu technologicznym nie wykonuje się skropienia lepiszczem (tzw. połączenie gorące na gorące – technologia asfaltowych warstw kompaktowych),
- nie stosuje się skropienia przed ułożeniem mieszanki asfaltu lanego, chyba że technologia w sposób jednoznaczny tego wymaga lub z przyczyn technologicznych jest to zalecane.

5.2. Przygotowanie podłoża

5.2.1. Przygotowanie podłoża z mieszanki mineralno-asfaltowej

Przed wykonaniem skropienia, podłoże należy odpowiednio wcześniej przygotować poprzez:

- oznakowanie poziome na warstwie stanowiącej podłoże warstwy asfaltowej należy usunąć,
- wykonane w podłożu wypełnienia (łaty) z materiału o mniejszej sztywności np. łaty z asfaltu lanego w betonie asfaltowym należy usunąć, a powstałe w ten sposób ubytki wypełnić materiałem o właściwościach zbliżonych do materiału podstawowego np. wypełnić betonem asfaltowym. Nie dotyczy to przypadku, gdy układana na podłożu warstwa będzie miała sztywność zbliżoną do materiału występującego w łatach (np. łaty z asfaltu lanego i warstwa ścieralna z asfaltu lanego),
- na podłożu wykazującym uszkodzenia w postaci siatki spękań zmęczeniowych należy stosować warstwy (membrany) przeciwspekaniowe lub inne rozwiązania techniczne.

Przed skropieniem podłoże z mieszanki mineralno-asfaltowej należy oczyścić. W przypadku zanieczyszczonej warstwy dodatkowo oczyścić poprzez zabieg szczotkowania i mycie pod ciśnieniem. Przy używaniu szczotek mechanicznych należy zwrócić uwagę, aby nie została uszkodzona warstwa błonki asfaltowej na powierzchni ziaren kruszyw stanowiących górną powierzchnię warstwy. W przypadku zanieczyszczenia podłoża olejami, paliwem lub chemikaliami należy użyć specjalnych absorbentów do zebrania zanieczyszczeń a następnie zmyć powierzchnię wodą pod ciśnieniem. Oczyszczona nawierzchnia bezpośrednio przed skropieniem powinna być sucha bez zawilgoceń.

5.2.2. Przygotowanie podłoża z mieszanki mineralnej niezwiązanej i związanej hydraulicznie

Powierzchnia podłoża musi być oczyszczona z wszelkiego obcego materiału innego niż mieszanka mineralna, z której została wykonana warstwa.

W przypadku podbudowy bardzo suchej, bezpośrednio przed wykonaniem skropienia emulsją asfaltową podłoże należy zwilżyć wodą, tak aby powierzchnię podłoża doprowadzić do stanu matowo-wilgotnego, bez zastoisk wodnych i bez zjawiska nasączenia warstwy wodą.

W przypadku skrapiania warstwy niezwiązanej nasiąkniętej wodą po opadach atmosferycznych należy opóźnić skropienie do momentu częściowego przesuszenia powierzchniowego warstwy (do stanu matowo-wilgotnego).

5.2.3. Przygotowanie podłoża na obiektach inżynierskich

W przypadku podłoża, które stanowi izolacja przeciwwodna na obiektach mostowych, należy postępować według wskazań producenta lub zapisów w normach albo ocenach technicznych producentów izolacji.

5.3. Odcinek próbny

Przed przystąpieniem do robót Wykonawca na odcinku próbnym przeprowadzi próbne skropienie warstwy w celu określenia optymalnych parametrów pracy skraparki i określenia wymaganej ilości emulsji na m² w zależności od rodzaju i stanu warstwy przewidzianej do skropienia. Oceną należy dokonać na podstawie wytrzymałości na ścinanie – wymagania pkt. 6.2.2. Lokalizacja odcinka próbnego zostanie zaakceptowana przez Inżyniera. Do wykonania odcinka próbnego, Wykonawca powinien zastosować takie same materiały oraz sprzęt, jakie będą stosowane do wykonania skropienia warstw konstrukcyjnych podczas robót.

5.4. Wykonanie skropienia

Temperatura podłoża w czasie skrapiania powinna wynosić nie mniej niż +5°C. Nie dopuszcza się wykonywania skrapiania podczas opadów atmosferycznych lub tuż przed spodziewanymi opadami. Czasookres skropienia należy tak zaplanować, aby nie wystąpiły opady atmosferyczne wcześniej niż po całkowitym rozpadzie emulsji.

Wykonawca przekaże Inspektorowi Nadzoru kopię protokołu kalibracji skraparki (równomierności skrapiania oraz wydatku emulsji przy ustalonej prędkości przejazdu). Skraparka powinna zapewniać rozkładanie lepiszcza z tolerancją ±10 % w stosunku do ilości założonej. Skraparka, dla której nie wykonano kalibracji nie może zostać dopuszczona do wykonania skropienia.

Skrapianie należy wykonywać równomiernie na całej powierzchni przeznaczonej do skropienia, przy użyciu skrapiarek samochodowych, ewentualnie ciągnionych - wyposażonych w rampy spryskujące oraz automatyczne systemy kontroli wydatku skropienia. Dopuszcza się skrapianie ręczne łańcą tylko w miejscach trudno dostępnych (np. ścieki uliczne) oraz przy urządzeniach usytuowanych w nawierzchni lub ją ograniczających. Skropione podłoże należy wyłączyć z ruchu publicznego i technologicznego przez zmianę organizacji ruchu. Po wykonanej warstwie skropienia powinien odbywać się wyłącznie ruch pojazdów związanych z układaniem następnej warstwy z mieszanki mineralno-asfaltowej.

Przed rozpoczęciem skrapiania należy strefy przyległe do skrapianych powierzchni jak np.: krawężniki, ścieki, wpusty itp. odpowiednio osłonić, zabezpieczając przed zabrudzeniem lub zalaniem emulsją.

Podłoże powinno być skropione z odpowiednim wyprzedzeniem przed układaniem następnej warstwy asfaltowej w celu rozpadu emulsji z wydzieleniem asfaltu i odparowania wody. O rozpadzie emulsji świadczy zmiana koloru skropionej powierzchni z brązowego na czarny.

Przed wykonaniem następnego zabiegu technologicznego należy odczekać minimum 30 minut od momentu zmiany koloru pokrytej lepiszczem warstwy na czarny.

Temperatura emulsji asfaltowej podczas wykonywania skropienia podłoża musi mieścić się w granicach podanych w tabeli 1.

Tabela 1. Temperatura użycia emulsji asfaltowych

Rodzaj lepiszcza	temperatura użycia [°C]	
	min.	maks.
Emulsja asfaltowa	50	85
Emulsja asfaltowa modyfikowana polimerem	60	85

5.4.1. Skropienie warstwy z mieszanki mineralno-asfaltowej Skropienie lepiszczem powinno być wykonane w ilości podanej w tabeli 2.

Tabela 2. Zalecane ilości emulsji asfaltowej do skropienia podłoża z mieszanki mineralno-asfaltowej [kg/m²] (uwaga - przyjęto dla emulsji kationowej o zawartości asfaltu 60% wg PN-EN 13808:2013 Załącznik Krajowy NA, rodzaje: C60B3 ZM, C60BP3 ZM)

Podłoże pod układaną warstwę asfaltową		Układana warstwa		
rodzaj	cecha	podbudowa asfaltowa	wiążąca	ścieralna z SMA lub z AC
Dla dróg o kategorii ruchu od KR3 do KR7 - rodzaj emulsji: C60BP3 ZM*				
Warstwa podbudowy asfaltowej	nowo wykonana	0,2 ÷ 0,4	0,3 ÷ 0,5	X
	frezowana	0,3 ÷ 0,5	0,3 ÷ 0,5	X
	porowata lub w złym stanie	0,3 ÷ 0,6	0,3 ÷ 0,7	X
Warstwa wiążąca	nowo wykonana	-	X	0,2 ÷ 0,4
	frezowana	-	0,3 ÷ 0,5	0,3 ÷ 0,5
	porowata lub w złym stanie	-	0,3 ÷ 0,7	0,3 ÷ 0,5
Stara nawierzchnia asfaltowa	frezowana	0,3 ÷ 0,5	0,3 ÷ 0,5	0,3 ÷ 0,5
	porowata lub w złym stanie	0,3 ÷ 0,6	0,3 ÷ 0,7	-
Dla dróg o kategorii ruchu od KR1 do KR2 - rodzaj emulsji: C60B3 ZM				
Warstwa podbudowy asfaltowej lub stara nawierzchnia asfaltowa	nowo wykonana podbudowa lub stara nawierzchnia szczelna	0,2 ÷ 0,4	0,3 ÷ 0,5	0,2 ÷ 0,4
	frezowana	0,3 ÷ 0,5	0,3 ÷ 0,5	0,3 ÷ 0,5
	porowata lub w złym stanie	0,3 ÷ 0,6	0,3 ÷ 0,7	0,3 ÷ 0,5
Warstwa wiążąca	nowo wykonana	-	X	0,2 ÷ 0,4

	frezowana	-	0,3 ÷ 0,5	0,3 ÷ 0,5
	porowata lub w złym stanie	-	0,3 ÷ 0,6	0,3 ÷ 0,5
<p>* do złączenia dwóch warstw asfaltowych, gdy obydwie te warstwy wykonane są z zastosowaniem asfaltów niemodyfikowanych dopuszcza się zastosowanie emulsji C60B3 ZM</p> <p>Uwaga: w celu określenia ilości pozostałego lepiszcza asfaltowego, należy ilość emulsji asfaltowej podaną w tabeli pomnożyć przez 0,6.</p> <p>Objaśnienia:</p> <p>„ x ” - nie dotyczy</p> <p>„ - ” - rozwiązanie nie występuje</p>				

Pod warstwę ścieralną wykonywaną z mieszanki typu:

- BBTM należy stosować ilość skropienia odpowiadającą górnej granicy wg tabeli 2 jak dla mieszanki typu SMA, AC,
- PA należy wykonać specjalne skropienie w sposób opisany w punkcie 7.2. WT-2 2016 część II,
- SMA LA należy wykonać specjalne skropienie kationową emulsją modyfikowaną 60 % szybkorozpadową w ilości 0,4-0,5 kg/m² w przypadku zawartości wolnych przestrzeni w niżej leżącej warstwie 5- 7 %. Niższe lub wyższe od wymienionego przedziału zawartości wolnych przestrzeni wymagają zadozowania zmniejszonej lub zwiększonej ilości emulsji.

Optymalną ilość emulsji asfaltowej do skropienia należy ustalić na odcinku próbnym układania mieszanki mineralno-asfaltowej. Ocenę należy dokonać na podstawie wytrzymałości na ścinanie według kryterium podanego w WT-2 2016 – część II i stosownych WWiORB. W uzasadnionych przypadkach (brak szczepności), zakresy dozowania podane w tabeli 2 mogą zostać rozszerzone.

5.4.2. Skropienie warstwy z mieszanki niezwiązanej lub związanej hydraulicznie

W przypadku skrapiania warstwy z mieszanki niezwiązanej lub związanej hydraulicznie po okresie długotrwałych opadów deszczu, Inspektor Nadzoru dopuszcza powierzchnię, która ma być skrapiana i charakteryzuje się odpowiednią wilgotnością (patrz pkt 5.2.2.). Jeśli poziom zawilgocenia warstwy jest zbyt duży, należy wstrzymać się ze skrapianiem do momentu przesuszenia powierzchni warstwy.

Skropienie lepiszczem powinno być wykonane w ilości podanej w tabeli 3.

Tabela 3. Zalecane ilości emulsji asfaltowej do skropienia podłoża z mieszanki niezwiązanej i związanej hydraulicznie [kg/m²] (uwaga - przyjęto dla emulsji kationowej o zawartości asfaltu równej 60% wg PN-EN 13808:2013 Załącznik Krajowy NA, rodzaj C60B10 ZM/R)

Rodzaj podłoża	Emulsja asfaltowa	
	Ilość	rodzaj
Warstwa podbudowy z mieszanki niezwiązanej	0,5 ÷ 0,7	C60B10 ZM/R
Warstwa podbudowy z mieszanki związanej spoiwem hydraulicznym	0,3 ÷ 0,7	C60B10 ZM/R zalecane pH ≥ 3,5

5.5. Ochrona wykonanego skropienia

Wykonanie warstwy ochronnej emulsji przez dodatkowe skropienie z użyciem mlecza wapiennego należy stosować dla dróg o kategorii ruchu KR 4÷7. Skropienie mleczeniem wapiennym wykonuje się dopiero wtedy, gdy nastąpi rozpad emulsji i odparuje woda.

Stężenie roztworu roboczego mlecza wapiennego należy przygotować tak, by w 100 g próbki zawartość wodorotlenku wapnia wyrażona w gramach, a otrzymana przez wysuszenie próbki w suszarce w temp. 110±5°C do stałej masy (jednak nie dłużej niż 5 godz.) była:

- nie mniejsza niż 16,0% i nie większa niż 28,0% - do skropienia podbudowy z mieszanki niezwiązanej lub związanej hydraulicznie,
- nie mniejsza niż 9,0 % i nie większa niż 16,0% - do skropienia warstw mineralno-asfaltowych.

Dozowana na nawierzchnię dawka roztworu mlecza wapiennego powinna zawierać się w przedziale 250 g/m² ± 20 g.

Dalsze prace budowlane na zabezpieczonej nawierzchni można prowadzić po odparowaniu wody z zaaplikowanego roztworu mlecza wapiennego - ocena wizualna (powstanie suchego filmu wodorotlenku wapnia na powierzchni).

Ze względu na osiadanie wodorotlenku wapnia na dnie zbiornika skraparki lub opryskiwacza, urządzenia te powinny być wyposażone w system obiegu zamkniętego lub mieszadło obrotowe. Jeśli producent mieszaniny gwarantuje jej jednorodność w określonym czasie, mieszadło nie jest wymagane. Mleczko wapienne należy przechowywać w odpowiednich zbiornikach homogenizacyjnych z zastosowaniem mechanizmów zabezpieczających. Produkt nie może być przechowywany ani transportowany w pojemnikach aluminiowych oraz przechowywany w temperaturach poniżej 5°C.

6. KONTROLA JAKOŚCI ROBÓT

Ogólne zasady kontroli jakości robót podano w D-M-00.00.00 „Wymagania ogólne” 6.1. Badania i pomiary przed przystąpieniem do robót

Przed przystąpieniem do robót Wykonawca powinien:

- uzyskać wymagane dokumenty, dopuszczające wyroby budowlane do obrotu i powszechnego stosowania (np. informacje o wyrobie budowlanym, stwierdzenie o oznakowaniu materiału znakiem CE lub znakiem budowlanym B, certyfikat zgodności, deklarację właściwości użytkowych, ocenę techniczną, ew. badania materiałów wykonane przez dostawców itp.),
- ew. wykonać własne badania właściwości materiałów przeznaczonych do wykonania robót, określone przez Inżyniera.

Wszystkie dokumenty oraz wyniki badań Wykonawca przedstawia Inżynierowi/Inspektorowi Nadzoru do akceptacji.

6.2. Badania w czasie robót

6.2.1. Badania emulsji

Ocena emulsji powinna być dokonana na podstawie dokumentów dostarczonych przez producenta lepiszcza określonych w pkt. 6.1.

6.2.2. Sprawdzenie jednorodności skropienia i zużycia emulsji (pozostałego asfaltu)

Należy przeprowadzić kontrolę ilości rozkładanego lepiszcza według normy PN-EN 12272-1. Dopuszcza się tolerancję ± 10 % w stosunku do ilości założonej.

Miejsce pobrania próbek powinno znajdować się co najmniej 30m od miejsca, w którym rozpoczęto skropienie.

Oznaczanie dokładności dozowania emulsji zgodnie z normą PN-EN 12272-1 pkt. 6.

Jakość wykonanego skropienia na warstwach asfaltowych, należy dokonać na podstawie pomiaru wytrzymałość na ścinanie połączenia pomiędzy warstwami asfaltowymi i spełniania wymagań określonych w pkt. 5.4.1.

7. OBMIAR ROBÓT

7.1. Ogólne zasady obmiaru robót

Ogólne zasady obmiaru robót podano w D-M-00.00.00 „Wymagania ogólne”.

7.2. Jednostka obmiarowa

Jednostką obmiarową jest m^2 (metr kwadratowy) wykonanego oczyszczenia i skropienia warstwy.

8. ODBIÓR ROBÓT

Ogólne zasady odbioru robót podano w D-M-00.00.00 „Wymagania ogólne”. Roboty uznaje się za wykonane zgodnie z Dokumentacją Projektową i STWiORB, jeżeli wszystkie badania i pomiary z zachowaniem tolerancji wg pkt. 6 niniejszej STWiORB dały wyniki pozytywne.

9. PODSTAWA PŁATNOŚCI

9.1. Ogólne ustalenia dotyczące podstawy płatności

Ogólne ustalenia dotyczące podstawy płatności podano w D-M-00.00.00 „Wymagania ogólne”.

10. PRZEPISY ZWIĄZANE

10. 1. Normy

1. PN-EN 13808 Asfalty i lepiszcza asfaltowe. Zasady klasyfikacji kationowych emulsji asfaltowych
2. PN-EN 12272-1 Powierzchniowe utwalenie. Metody badań. Część 1: Dozowanie i poprzeczny rozkład lepiszcza i kruszywa.
3. PN-EN 12271-3 Powierzchniowe utwalenie. Wymagania techniczne. Część 3. Dozowanie i dokładność dozowania lepiszcza i kruszywa.

Obowiązują wydania przywołanych powyżej norm i innych dokumentów na dzień złożenia przez Wykonawcę oferty.

Wprowadzenie nowszego wydania normy czy innego dokumentu wymaga uzgodnienia przez strony kontraktu.

10.2. Inne dokumenty

1. WT-2 2016 – część II Wykonanie warstw nawierzchni asfaltowych. Wymagania techniczne.
2. Instrukcja laboratoryjnego badania szczepności międzywarstwowej warstw asfaltowych wg. metody Leutnera i wymagania techniczne szczepności” Politechnika Gdańska 2014.

1. WSTĘP

1.1. Nazwa zadania

Przebudowy dróg gminnych ulic: Parkowa, Ogrodowa, Krótka, Grzybowa, Sucha, Łąkowa, Brzozowa, Polna, Świerkowa, Z. Herberta, Leśna, Wąska, Nadrzeczna, sięgacze od ul. Piaskowej, sięgacz do ul. Południowej, łącznik ul. Piaskowej i Szlacheckiej w miejscowości Sucha, gmina Białobrzegi.

1.2. Przedmiot STWiORB

Przedmiotem niniejszych Warunków Wykonania i Odbioru Robót Budowlanych (WWiORB) są wymagania dotyczące wykonania i odbioru podbudowy z mieszanki niezwiązanej. Zakresem obejmuje warstwy podbudowy zasadniczej i pomocniczej z mieszanki niezwiązanej stabilizowanej mechanicznie

1.3. Zakres stosowania STWiORB

WWiORB są stosowane, jako dokument przetargowy i kontraktowy przy zleceniu i realizacji robót na drogach krajowych. STWiORB stanowią podstawę opracowania Specyfikacji Technicznych Wykonania i Odbioru Robót Budowlanych (STWiORB).

1.3.1. Nazwy i kody

Nazwy i kody robót objętych wspólnym słownikiem zamówień CPV

1.4. Informacje ogólne o terenie budowy

Przebudowy dróg gminnych ulic: Parkowa, Ogrodowa, Krótka, Grzybowa, Sucha, Łąkowa, Brzozowa, Polna, Świerkowa, Z. Herberta, Leśna, Wąska, Nadrzeczna, sięgacze od ul. Piaskowej, sięgacz do ul. Południowej, łącznik ul. Piaskowej i Szlacheckiej w miejscowości Sucha, gmina Białobrzegi.

1.5. Określenia podstawowe

Definicje i określenia podano w STWiORB D-M.00.00.00. "Wymagania ogólne" oraz w przepisach związanych wyszczególnionych w pkt. 10 niniejszego STWiORB.

1.5.1. Podbudowa zasadnicza – jedna warstwa lub dwie warstwy konstrukcji nawierzchni spełniająca(e) podstawową funkcję w rozłożeniu naprężeń od kół 20 pojazdów. Podbudowa zasadnicza może być jednowarstwowa lub dwuwarstwowa. Materiałami do podbudowy zasadniczej mogą być:

- a) beton asfaltowy,
- b) mieszanki niezwiązane,
- c) mieszanki związane spoiwem hydraulicznym,
- d) grunty stabilizowane spoiwem hydraulicznym,
- e) mieszanki wykonane w technologii recyklingu na zimno (mieszanki mineralno-cementowo-emulsyjne, mieszanki mineralne z asfaltem spienionym)

o właściwościach odpowiednich do podbudowy zasadniczej.

1.5.2. Podbudowa zasadnicza jednowarstwowa wg KTKN PiP 2014 r. występuje w następujących przypadkach:

- a) Typ A1 (tablica 9.1) dla kategorii ruchu KR1-KR2,
- b) Typ A2 (tablica 9.2) dla kategorii ruchu KR1-KR2,
- c) Typ A3 (tablica 9.3) dla kategorii ruchu KR1-KR2,
- d) Typ B (tablica 9.4) dla kategorii ruchu KR1-KR7,
- e) Typ C (tablica 9.5) dla kategorii ruchu KR1-KR2,
- f) Typ D (tablica 9.6) dla kategorii ruchu KR1-KR2,

g) Typ E (tablica 9.7) dla kategorii ruchu KR1-KR3.

W wymienionych konstrukcjach jednowarstwową podbudowę zasadniczą stanowią: mieszanka niezwiązana (typy A1, A2, A3), beton asfaltowy (typ B), mieszanka związana spoiwem hydraulicznym (typ C), grunt stabilizowany spoiwem hydraulicznym (typ D) lub mieszanki wykonane w technologii recyklingu na zimno (typ E).

1.5.3. Podbudowa zasadnicza dwuwarstwowa wg KTKN PiP 2014 r. występuje w następujących przypadkach:

- a) Typ A1 (tablica 9.1) dla kategorii ruchu KR3-KR7,
- b) Typ A2 (tablica 9.2) dla kategorii ruchu KR3-KR7,
- c) Typ C (tablica 9.5) dla kategorii ruchu KR3-KR7,
- d) Typ E (tablica 9.7) dla kategorii ruchu KR4.

W wymienionych konstrukcjach górną warstwę podbudowy zasadniczej stanowi beton asfaltowy, a dolną warstwę podbudowy zasadniczej stanowią mieszanka niezwiązana (typy A1, A2, A3), mieszanka związana spoiwem hydraulicznym (typ C) lub mieszanki wykonane w technologii recyklingu na zimno (typ E).

1.5.4. Podbudowa pomocnicza – warstwa tworząca platformę umożliwiającą prawidłowe wbudowanie podbudowy zasadniczej, a w czasie eksploatacji nawierzchni wspomagająca warstwy górne konstrukcji nawierzchni w rozłożeniu naprężeń od kół pojazdów oraz ochronę nawierzchni przed wysadzinami powodowanymi przez szkodliwe działanie mrozu. Materiałami używanymi do podbudowy pomocniczej mogą być:

- a) mieszanki niezwiązane,
- b) mieszanki związane spoiwami hydraulicznymi,
- c) grunty stabilizowane spoiwami hydraulicznymi,
o właściwościach odpowiednich do podbudowy pomocniczej.

1.5.5. Mieszanka niezwiązana – ziarnisty materiał, zazwyczaj o określonym składzie ziarnowym (od $d=0$ do D), który jest stosowany do wykonania ulepszanego podłoża gruntowego oraz warstw konstrukcji nawierzchni dróg. Mieszanka niezwiązana może być wytworzona z kruszyw naturalnych, sztucznych, z recyklingu lub mieszaniny tych kruszyw w określonych proporcjach.

1.5.6. Kategoria – charakterystyczny poziom właściwości kruszywa lub mieszanki niezwiązanej, wyrażony, jako przedział wartości lub wartość graniczna. Nie ma zależności pomiędzy kategoriami różnych właściwości.

1.5.7. Kruszywo – materiał ziarnisty stosowany w budownictwie, który może być naturalny, sztuczny lub z recyklingu.

1.5.8. Kruszywo naturalne – kruszywo ze złóż naturalnych pochodzenia mineralnego, które może być poddane wyłącznie obróbce mechanicznej. Kruszywo naturalne jest uzyskiwane z mineralnych surowców naturalnych występujących w przyrodzie, jak żwir, piasek, żwir kruszony, kruszywo z mechanicznie rozdrobnionych skał, nadziarna żwirowego lub otoczaków.

1.5.9. Kruszywo sztuczne – kruszywo pochodzenia mineralnego, uzyskiwane w wyniku procesu przemysłowego obejmującego obróbkę termiczną lub inną modyfikację. Do kruszywa sztucznego zalicza się w szczególności kruszywo z żużli: wielkopieczowych, stalowniczych i pomiedziowych.

1.5.10. Kruszywo z recyklingu – kruszywo powstałe w wyniku przeróbki materiału zastosowanego uprzednio w budownictwie.

- 1.5.11. Kruszywo kamienne – kruszywo z mineralnych surowców jak żwir kruszony, mechanicznie rozdrobnione skały, nadziarno żwirowe.
- 1.5.12. Kruszywo żuźlowe z żuźła wielkopieczowego – kruszywo składające się głównie ze skryalizowanych krzemianów lub glinokrzemianów wapnia i magnezu uzyskanych przez powolne schładzanie powietrzem ciekłego żuźła wielkopieczowego. Proces chłodzenia może odbywać się przy kontrolowanym dodawaniu wody. Chłodzony powietrzem żuźel wielkopieczowy twardnieje dzięki reakcji hydraulicznej lub karbonatyzacji.
- 1.5.13. Kruszywo żuźlowe z żuźła stalowniczego – kruszywo składające się głównie ze skryalizowanego krzemianu wapnia i ferrytu zawierającego CaO, SiO₂, MgO oraz tlenek żelaza. Kruszywo otrzymuje się przez powolne schładzanie powietrzem ciekłego żuźła stalowniczego. Proces chłodzenia może odbywać się przy kontrolowanym dodawaniu wody.
- 1.5.14. Kategoria ruchu (KR1 ÷ KR7) – obciążenie drogi ruchem samochodowym, wyrażone w osiach obliczeniowych (100 kN) według „Katalogu typowych konstrukcji nawierzchni podatnych i półsztywnych”. Politechnika Gdańska, Warszawa 2014
- 1.5.15. Kruszywo grube (wg PN-EN 13242) – oznaczenie kruszywa o wymiarach ziaren d (dolnego) równym lub większym niż 1 mm oraz D (górnego) większym niż 2 mm.
- 1.5.16. Kruszywo drobne (wg PN-EN 13242) – oznaczenie kruszywa o wymiarach ziaren d równym 0 oraz D równym 6,3 mm lub mniejszym.
- 1.5.17. Kruszywo o ciągłym uziarnieniu (wg PN-EN 13242) – kruszywo stanowiące mieszankę kruszyw grubych i drobnych, w której D jest większe niż 6,3 mm.
- 1.5.18. Destrukt asfaltowy – materiał drogowy pochodzący z frezowania istniejących warstw z mieszanek mineralno-asfaltowych (mma) lub z przekruszenia kawałków warstw nawierzchni asfaltowych oraz niewbudowanych partii mma, który został ujednorodniony pod względem składu oraz co najmniej przesiany, w celu odrzucenia dużych kawałków mma (nadziarno nie większe od 1,4 D mieszanki)
- 1.5.19. Destrukt betonowy – materiał mineralno-cementowy powstały w wyniku kruszenia warstw konstrukcyjnych z betonu cementowego nawierzchni drogowych.
- 1.5.20. Kruszywa słabe – kruszywo przewidziane do zastosowania w mieszance przeznaczonej do wykonywania warstw nawierzchni drogowej lub podłoża ulepszanego, które charakteryzuje się różnicami w uziarnieniu przed i po 5-krotnym zagęszczeniu metodą Proctora, przekraczającymi ± 8%. Uziarnienie kruszywa należy sprawdzać na sitach przewidzianych do kontroli uziarnienia wg PN-EN 13285 i niniejszej WWiORB. O zakwalifikowaniu kruszywa do kruszyw słabych decyduje największa różnica wartości przesiewów na jednym z sit kontrolnych.
- 1.6. Ogólne wymagania dotyczące robót
- 1.6.1. Ogólne wymagania dotyczące robót podano w STWiORB D-M 00.00.00 "Wymagania Ogólne".

2. MATERIAŁY

2.1. Ogólne wymagania dotyczące materiałów

2.1.1. Ogólne wymagania dotyczące materiałów podano w STWiORB D-M 00.00.00, Wymagania ogólne" punkt 2.

2.1.2. Podstawowe wymagania dotyczące materiałów

Wszystkie materiały użyte do budowy powinny pochodzić tylko ze źródeł uzgodnionych i zatwierdzonych przez Inżyniera/ Inspektora Nadzoru/Zamawiającego.

Mieszanka kruszywa niezwiązanego przeznaczona do podbudowy powinny spełniać wymagania krajowe, przenoszące zapisy normy PN-EN-13285 Mieszanki niezwiązane

Wymagania, które zostały określone w dokumentach: WT-4 2010, KTKNPIP 2014, KTKNS 2014.

Materiałami stosowanymi do wytwarzania mieszank z kruszywa niezwiązanego są:

- kruszywo,
- woda do zraszania kruszywa.

Mieszanki kruszywa powinny być tak produkowane i składowane, aby miały jednakowe właściwości i spełniały wymagania podane w Tabelcy 2.1 i 2.6. Wyprodukowane mieszanki kruszywa powinny być jednorodnie wymieszane i charakteryzować się równomierną wilgotnością.

Kruszywo powinno być składowane w pryzmach, na utwardzonym i dobrze odwodnionym placu, w warunkach zabezpieczających przed zanieczyszczeniem i przed wymieszaniem różnych rodzajów kruszyw

Zawartość wody w mieszance kruszywa w trakcie wbudowywania i zagęszczania, określona według PN-EN 13286-2, powinna odpowiadać wymaganiom Tabelcy 2.6.

2.2. Właściwości kruszywa

Do mieszank można stosować następujące rodzaje kruszyw:

- a) kruszywo naturalne lub sztuczne,
- b) kruszywo z recyklingu,
- c) połączenie kruszyw wymienionych w punktach a) i b) z określeniem proporcji kruszyw z a) i b)
- d) z dokładnością $\pm 5\%$ m/m.

Należy zastosować kruszywa spełniające wymagania podane w Tabelcy 2.1.

Tabela 2.1. Wymagania dla kruszywa do mieszank niezwiązaných

Punkt w normie PN-EN 13242	Właściwość	Wymagane właściwości kruszywa do mieszank niezwiązaných (kategorie według PN-EN 13242)				Odniesienie do tabelcy w PN-EN 13242
		podbudowa pomocnicza	podbudowa zasadnicza		Nawierzchnia	
		KR3-7	KR1-2	KR3-7	KR1-2	
4.3.1	Uziarnienie wg PN-EN 933-1, kategoria nie niższa niż	Gc80/20, Gf80, Ga75	Gc85/15, Gf85, Ga85	Gc85/15, Gf85, Ga85	Gc80/20, Gf80, Ga75	Tablica 2
4.3.2	Ogólne granice i tolerancje uziarnienia kruszywa grubego na sitach pośrednich wg PN-EN 933-1 Tolerancje typowego	GTcNR	GTc20/15	GTc20/15	GTc20/15	Tablica 3
4.3.3	uziarnienia kruszywa drobnego i kruszywa o ciągłym uziarnieniu wg PN-EN 933-1 Kształt kruszywa grubego wg PN-EN 933-4	GTfNR, GTaNR	GTf10, GTa20	GTf10, GTa20	GTf10, GTa20	Tablica 4
4.4	a) maksymalne wartości wskaźnika płaskości lub	FlNR	Fl50	Fl50	Fl50	Tablica 5
	b) maksymalne wartości wskaźnika kształtu	SlNR	Sl55	Sl55	Sl55	Tablica 6

4.5	Kategorie procentowych zawartości ziaren o powierzchni przekruszonej lub lamanych oraz ziaren całkowicie zaokrąglonych w kruszywie grubym ($\geq 4\text{mm}$) wydzielonym z kruszywa o ciągłym uziarnieniu wg. PN-EN 933-5, kategoria nie niższa niż	C _{NR}	C _{90/3} C _{50/30}	C _{90/3} C _{50/30}	C _{90/3} C _{50/30}	Tablica 7
4.6	Zawartość pyłów wg PN-EN 933-1	f _{Deklarowana}	f _{Deklarowana}	f _{Deklarowana}	f _{Deklarowana}	Tablica 8
	a) w kruszywie grubym*	f _{Deklarowana}	f _{Deklarowana}	f _{Deklarowana}	f _{Deklarowana}	Tablica 8
4.7	Jakość pyłów	Właściwość niebadana na pojedynczych frakcjach, a tylko w mieszankach				-
5.2	Odporność na rozdrabnianie wg PN-EN 1097-2, kategoria nie wyższa niż:	LA ₄₀	LA ₃₅	LA ₃₅	LA ₄₀	Tablica 9
5.3	Odporność na ścieranie kruszywa grubego wg PN-EN 1097-1	M _{Deklarowana}	M _{Deklarowana}	M _{Deklarowana}	M _{Deklarowana}	Tablica 11
5.4	Gęstość wg PN-EN 1097-6, rozdział 7, 8 albo 9	Deklarowana	Deklarowana	Deklarowana	Deklarowana	-
5.5	Nasiąkliwość wg PN-EN 1097-6, rozdział 7, 8 albo 9 (zależności od frakcji)	W _{cmNR} WA ₂₄₂ **	W _{cmNR} WA ₂₄₂ **	W _{cmNR} WA ₂₄₂ **	W _{cmNR} WA ₂₄₂ **	-
6.2	Siarczany rozpuszczalne w kwasie wg PN-EN 1744-1	AS _{NR}	AS _{NR}	AS _{NR}	AS _{NR}	Tablica 13
6.3	Całkowita zawartość siarki wg PN-EN 1744-1	SNR	SNR	SNR	SNR	Tablica 14
6.5.2.1	Stołość objętości żużła stalowniczego wg PN-EN 1744-1, rozdział 19.3	V ₅	V ₅	V ₅	V ₅	Tablica 16
6.5.2.2	Rozpad krzemianowy w żużlu wielkopieczowym kawałkowym wg PN-EN 1744-1, p.19.1	Brak rozpadu	Brak rozpadu	Brak rozpadu	Brak rozpadu	-
6.5.2.3	Rozpad żelazawy w żużlu wielkopieczowym kawałkowym wg PN-EN 1744-1, p. 19.2	Brak rozpadu	Brak rozpadu	Brak rozpadu	Brak rozpadu	-
6.5.3	Składniki rozpuszczalne w wodzie wg PN-EN 1744-3	Brak substancji szkodliwych w stosunku do środowiska wg odrębnych przepisów				-
6.5.4	Zanieczyszczenia	Brak ciał obcych takich jak: drewno, szkło, plastik, mogących pogorszyć wyrób końcowy				-
7.2	Zgorzel słoneczna bazaltu wg PN-EN 1367-3, wg PN-EN 1097-2	SBLA	SBLA	SBLA	SBLA	-
7.3.3	Mrozoodporność na frakcji kruszywa 8/16 wg PN-EN 1367-1	F _{Deklarowana} (≤ 7)	F ₄	F ₄	F ₄	Tablica 20
Zał. C	Skład materiałowy	Deklarowany	Deklarowany	Deklarowany	Deklarowany	-
Zał. C. podrozdział C.3.4	Istotne cechy środowiskowe	Większość substancji niebezpiecznych określonych w dyrektywie Rady 76/769/EWG zazwyczaj nie występuje w źródłach kruszywa pochodzenia mineralnego. Jednak w odniesieniu do kruszyw sztucznych i odpadowych należy badać czy zawartość substancji niebezpiecznych nie przekracza wartości dopuszczalnych wg odrębnych przepisów				-

*) Łączna zawartość pyłów w mieszance powinna się mieścić w wybranych krzywych granicznych.

**) w przypadku gdy wymaganie nie jest spełnione, należy sprawdzić mrozoodporność.

Zgodnie z KTKNPIP i KTKNS warstwa podbudowy pomocniczej nie występuje w rozwiązaniach zaproponowanych w Katalogach dla kategorii ruchu KR1-KR2.

2.3. Wymagania wobec mieszank

W warstwach podbudowy zasadniczej i pomocniczej można stosować następujące mieszanki kruszyw:

0/31,5 mm, 0/45
mm, 0/63 mm.

2.4. Wymagane właściwości mieszanki niezwiązanej do podbudowy pomocniczej

2.4.1. Zawartość pyłu

Maksymalna zawartość pyłów < 0,063 mm w mieszankach kruszyw do podbudowy pomocniczej powinna spełniać wymagania kategorii podanej w Tabelcy 2.6. Zawartość pyłów należy oznaczać według PN-EN 933-1.

W przypadku słabych kruszyw zawartość pyłów w mieszance kruszyw należy badać i deklorować po, pięciokrotnym zagęszczeniu metodą Proctora. Zawartość pyłów w takiej mieszance ,po pięciokrotnym zagęszczeniu metodą Proctora, powinna również spełniać wymagania podane w Tabelcy 2.6.

2.4.2. Zawartość nadziarna

Określona według PN-EN 933-1 zawartość nadziarna w mieszankach kruszyw powinna spełniać wymagania podane w Tabelcy 2.6. W przypadku słabych kruszyw decyduje zawartość nadziarna w mieszance kruszyw po pięciokrotnym zagęszczeniu metodą Proctora.

2.4.3. Uziarnienie

Określone według PN-EN 933-1 uziarnienia mieszanek kruszyw przeznaczonych do warstw podbudowy pomocniczej powinny spełniać wymagania przedstawione na rysunkach 2.1, 2.2 i 2.3.

Jako wymagane obowiązują tylko wymienione wartości liczbowe na rysunkach.

W przypadku słabych kruszyw uziarnienie mieszanki kruszyw należy również badać i deklorować, po 5 krotnym zagęszczeniu metodą Proctora. Kryterium przydatności takiej mieszanki, pod względem uziarnienia, jest spełnione, jeżeli uziarnienie mieszanki po pięciokrotnym zagęszczeniu metodą Proctora, mieści się w krzywych granicznych podanych na rysunkach 2.1, 2.2 i 2.3.

Rys. 2.1 Krzywe graniczne uziarnienia mieszanki niezwiązanej 0/31,5 mm do podbudowy pomocniczej

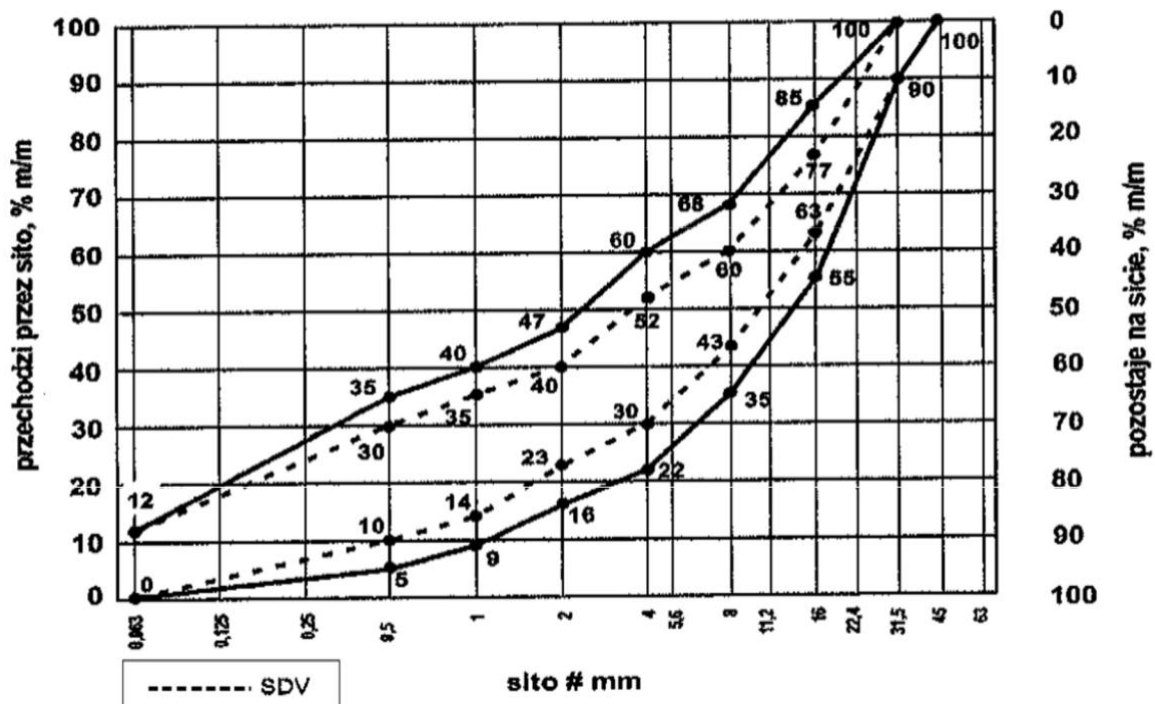

Rys. 2.2 Krzywe graniczne uziarnienia mieszanki niezwiązanej 0/45 mm do podbudowy pomocniczej

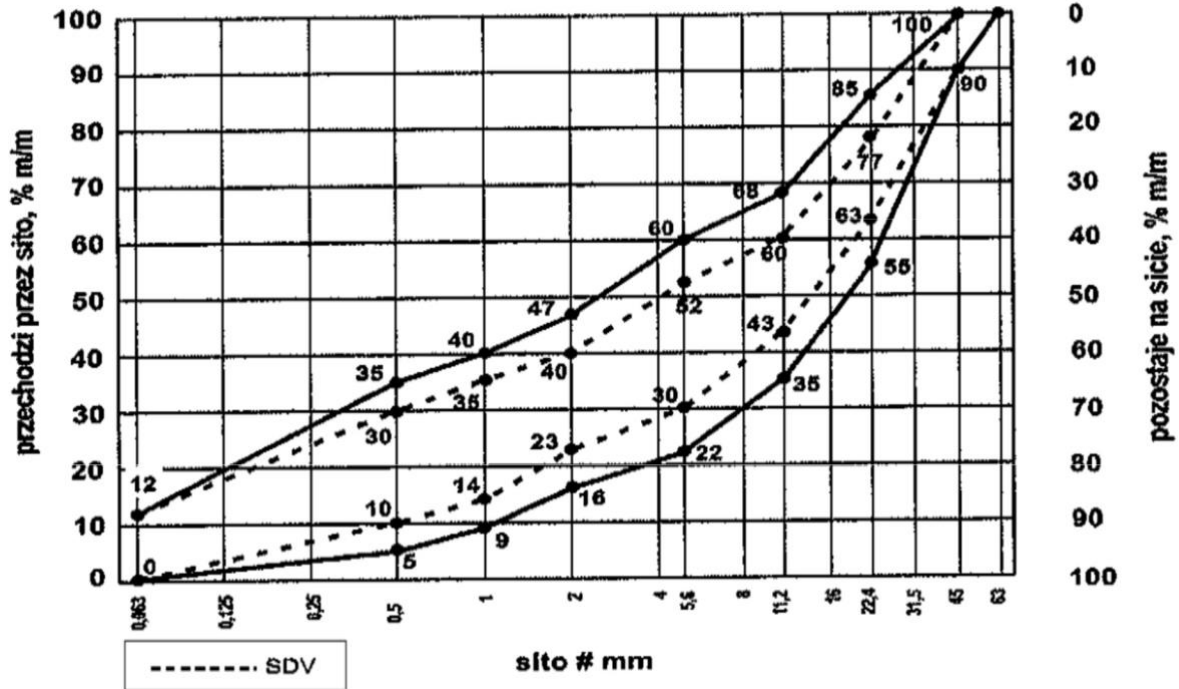

Rys. 2.3 Krzywe graniczne uziarnienia mieszanki niezwiązanej 0/63 mm do podbudowy pomocniczej

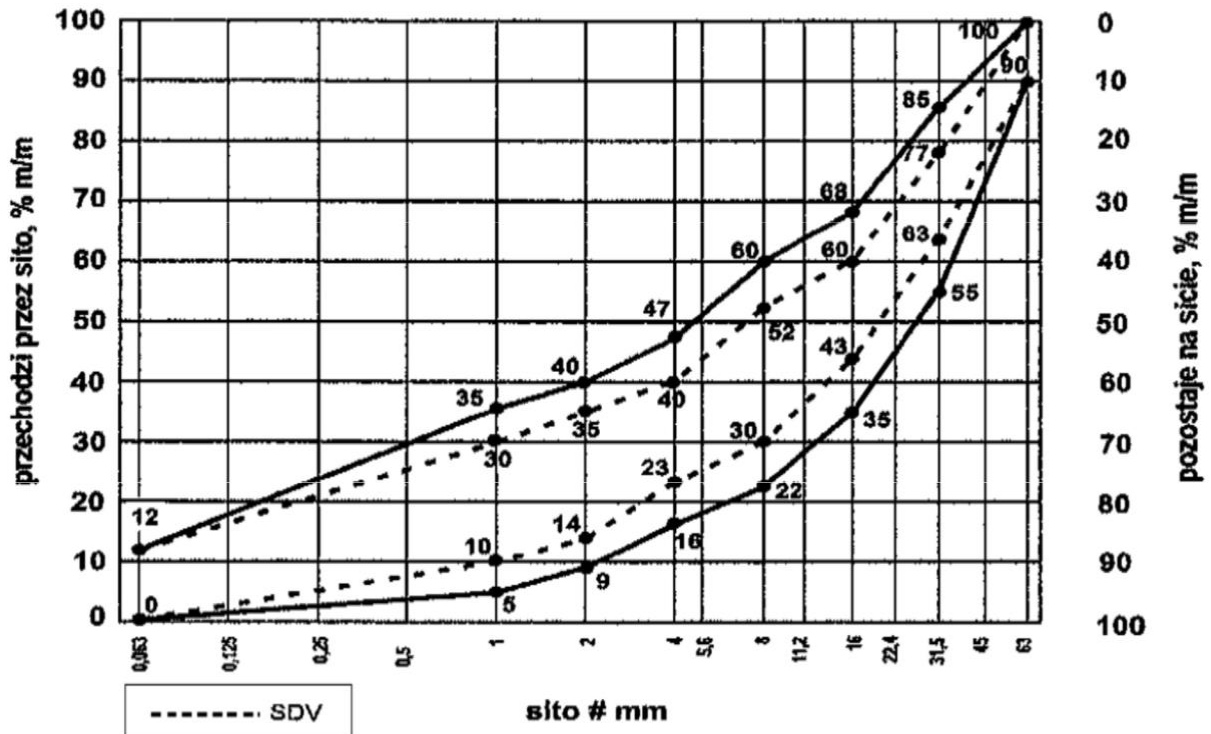

Oprócz wymagań podanych na rysunku 2.1, 2.2 i 2.3, wymaga się aby 90% uziarnień mieszanek zbadanych w ramach ZKP w okresie 6 miesięcy spełniało wymagania kategorii podanych w tablicach 2.2 i 2.3, aby zapewnić jednorodność i ciągłość uziarnienia mieszanek.

Tablica 2.2. Wymagania wobec jednorodności uziarnienia na sitach kontrolnych – porównanie z deklarowaną przez producenta wartością (S). Wymagania dotyczą produkowanej i dostarczanej mieszanki. Jeśli mieszanka zawiera nadmierną zawartość ziarn słabych, wymaganie dotyczy deklarowanego przez producenta uziarnienia mieszanki po pięciokrotnym zagęszczeniu metodą Proctora.

Mieszanka niezwiązana	Porównanie z deklarowaną przez producenta wartością (S) Tolerancje przesiewu przez sito (mm), % (M/m)									
	0,5	1	2	4	5,6	8	11,2	16	22,4	31,5
0/31,5	±5	±5	±7	±8	-	±8	-	±8	-	-
0/45	±5	±5	±7	-	±8	-	±8	-	±8	-
0,63	-	±5	±5	±7	-	±8	-	±8	-	±8

Krzywa uziarnienia (S) deklarowana przez producenta mieszanki powinna nie tylko mieścić się w odpowiednich krzywych uziarnienia ograniczonych przerywanymi liniami (SVD) z uwzględnieniem dopuszczalnych tolerancji podanych w Tablicy 2.2, ale powinna spełniać także wymagania ciągłości uziarnienia zawarte w Tablicy 2.3.

Tablica 2.3. Wymagania wobec ciągłości uziarnienia na sitach kontrolnych – różnice w przesiewach podczas badań kontrolnych produkowanych mieszank

Mieszanka	Minimalna i maksymalna zawartość frakcji w mieszankach [różnice przesiewów w % (m/m) przez sito (mm)]															
	2/4		2/5,6		4/8		5,6/11/2		8/16		11,2/22		16/31/5		4	
	min	max	min	max	min	max	min	max	min	max	min	max	min	max	min	max
0/31,5	4	15	7	20	-	-	10	25	-	-	10	25	-	-	-	-
0/45	4	15	-	-	7	20	-	-	10	25	-	-	10	25	-	-
0/63	-	-	4	15	-	-	7	20	-	-	10	25	-	-	10	25

2.4.4. Wrażliwość na mróz, wodoprzepuszczalność

Mieszanki kruszyw stosowane do warstw podbudów pomocniczych powinny spełniać wymagania wg Tablicy 2.6.

Wymagania wobec mieszanki przeznaczonych do warstw podbudowy pomocniczej odnośnie wrażliwości na mróz (wskaźnik SE4), dotyczą badania materiału po pięciokrotnym zagęszczeniu metodą Proctora według PN EN 13286-2.

Nie stawia się wymagań wobec wodoprzepuszczalności zagęszczonej mieszanki niezwiązanej do podbudowy pomocniczej.

2.4.5. Zawartość wody

Zawartość wody w mieszankach kruszyw powinna odpowiadać wymaganej zawartości wody w trakcie wbudowywania i zagęszczania określonej według PN-EN 13286-2, w granicach podanych w Tablicy 2.6.

2.4.6. Wskaźnik CBR

Badanie CBR mieszanki do podbudowy pomocniczej należy wykonać na mieszance zagęszczonej do wskaźnika zagęszczenia $I_s=1,0$ i po 96 godzinach przechowywania jej w wodzie. CBR oznaczyć wg PN-EN 13286-47. Wymaganie wg Tablicy 2.6.

2.5. Wymagane właściwości mieszanki niezwiązanej do podbudowy zasadniczej

2.5.1. Zawartość pyłu

Maksymalna zawartość pyłów < 0,063 mm w mieszankach kruszyw przeznaczonych do warstwy podbudowy zasadniczej, powinna spełniać wymagania kategorii podanej w Tablicy 2.6.

Zawartość pyłów należy oznaczać wg PN-EN 933-1.

W przypadku słabych kruszyw zawartość pyłów w mieszance kruszyw należy również badać i deklorować, po 5 krotnym zagęszczeniu metodą Proctora. Zawartość pyłów w takiej mieszance, po pięciokrotnym zagęszczeniu metodą Proctora, powinna również spełniać wymagania podane w Tabelcy 2.4.

Nie określa się wymagania wobec minimalnej zawartości pyłów < 0,063 mm w mieszankach kruszyw do warstwy podbudowy zasadniczej.

2.5.2. Zawartość nadziarna

Określona według PN-EN 933-1 zawartość nadziarna w mieszankach kruszyw powinna spełniać wymagania podane w Tabelcy 2.6. W przypadku słabych kruszyw decyduje zawartość nadziarna w mieszance kruszyw po pięciokrotnym zagęszczeniu metodą Proctora.

2.5.3. Uziarnienie

Określone według PN-EN 933-1 uziarnienia mieszank kruszyw, przeznaczonych do warstw podbudowy zasadniczej muszą spełniać wymagania przedstawione na rysunkach 2.4, 2.5 i 2.6.

W przypadku słabych kruszyw uziarnienie mieszanki kruszyw należy również badać i deklorować, po 5 krotnym zagęszczeniu metodą Proctora. Kryterium przydatności takiej mieszanki, pod względem uziarnienia, jest spełnione, jeżeli uziarnienie mieszanki po pięciokrotnym zagęszczeniu metodą Proctora, mieści się w krzywych granicznych podanych na rysunkach 2.4, 2.5 i 2.6.

Jako wymagane obowiązują tylko wymienione wartości liczbowe na rysunku.

Rys. 2.4 Krzywe graniczne uziarnienia mieszanki niezwiązanej 0/31,5 do warstw podbudowy zasadniczej

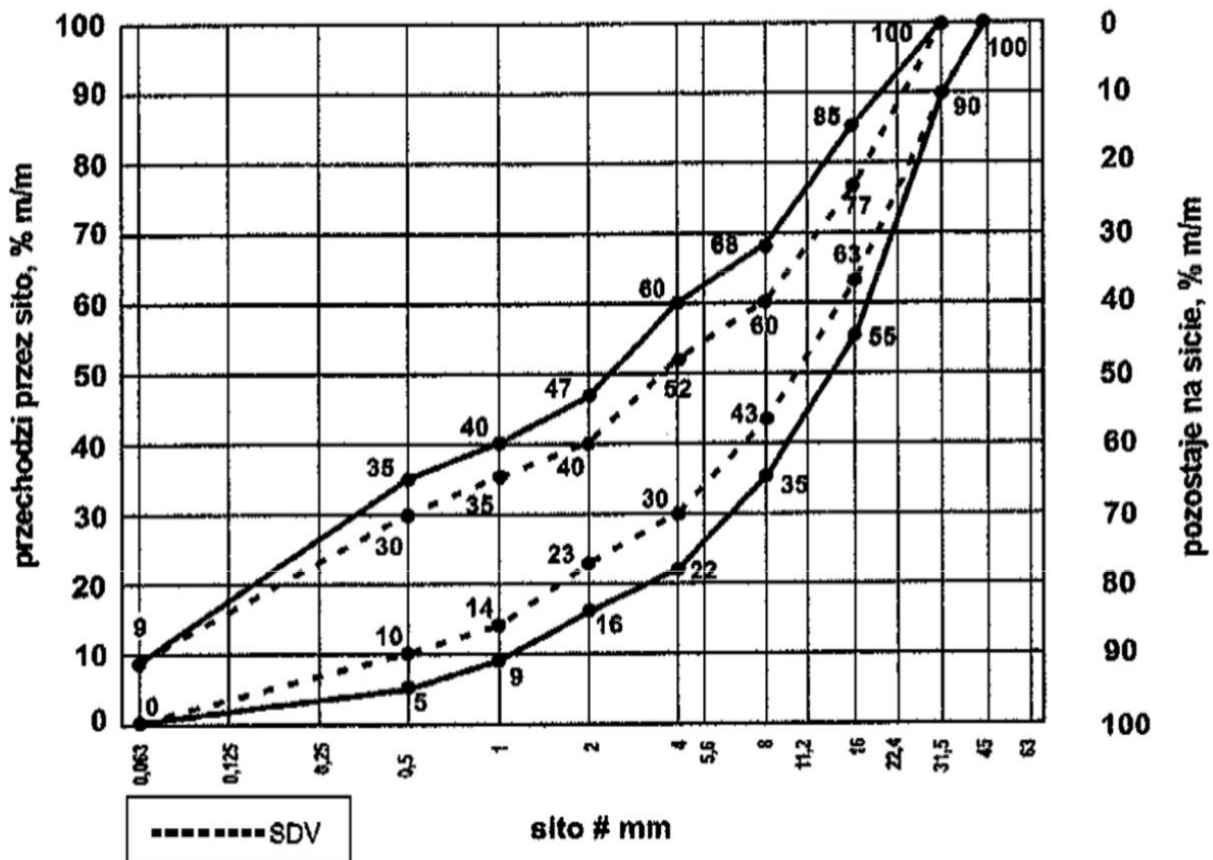

Rys.2.5 Krzywe graniczne uziarnienia mieszanki niezwiązanej 0/45 mm do warstw podbudowy zasadniczej

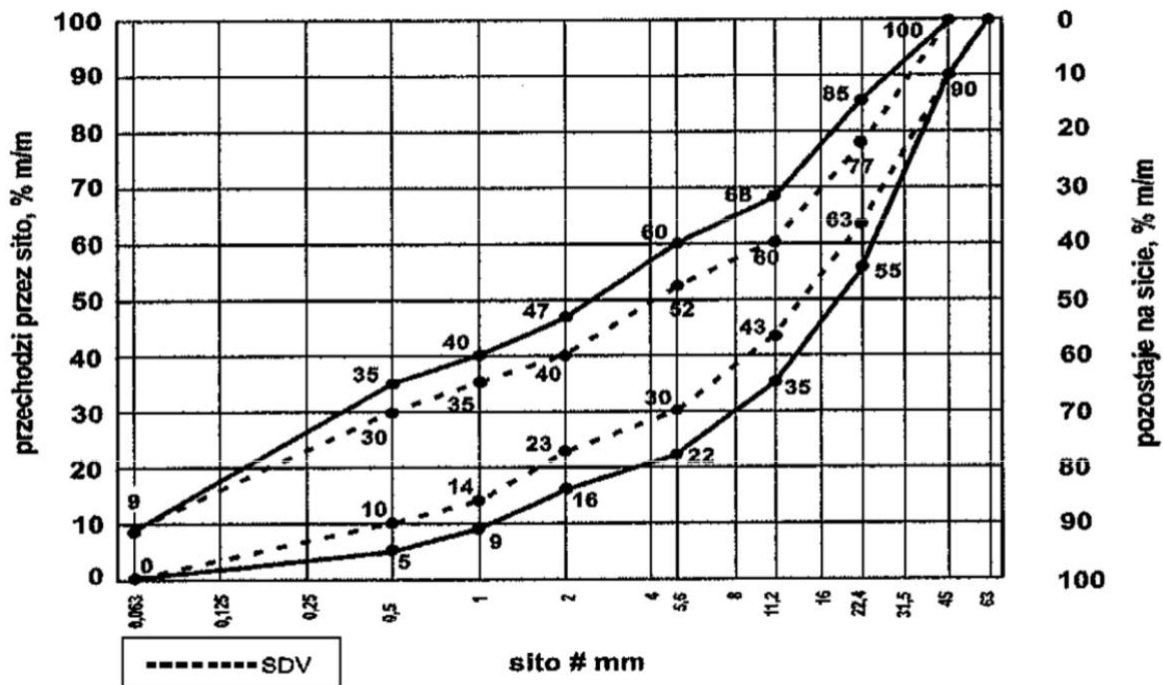

Rys. 2.6 Krzywe graniczne uziarnienia mieszanki niezwiązanej 0/63 mm do warstw podbudowy zasadniczej

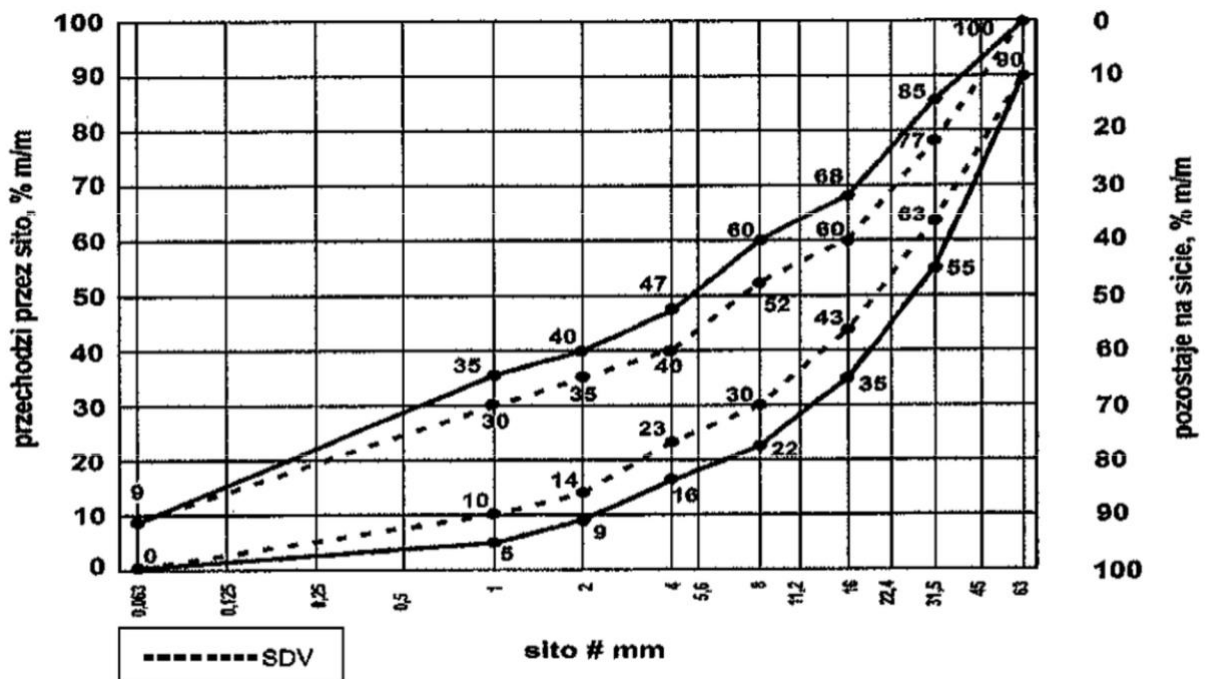

Oprócz wymagań podanych na rysunku, wymaga się aby 90% uziarnień mieszanek zbadanych w ramach ZKP w okresie 6 miesięcy spełniało wymagania kategorii podanych

w tablicach 2.4 i 2.5, aby zapewnić jednorodność i ciągłość uziarnienia mieszanek.

Tablica 2.4. Wymagania wobec jednorodności uziarnienia na sitach kontrolnych – porównanie z deklarowaną przez producenta wartością (S). Wymagania dotyczą produkowanej i dostarczanej mieszanki. Jeśli mieszanka zawiera nadmierną zawartość ziarn słabych, wymaganie dotyczy deklarowanego przez producenta uziarnienia mieszanki po pięciokrotnym zagęszczeniu metodą Proctora.

Mieszanka niezwiązana	Porównanie z deklarowaną przez producenta wartością (S) Tolerancje przesiewu przez sito (mm), % (M/m)									
	0,5	1	2	4	5,6	8	11,2	16	22,4	31,5
0/31,5	±5	±5	±7	±8	-	±8	-	±8	-	-
0/45	±5	±5	±7	-	±8	-	±8	-	±8	-
0/63	-	±5	±5	±7	-	±8	-	±8	-	±8

Krzywa uziarnienia (S) deklarowana przez producenta mieszanki powinna nie tylko mieścić się w odpowiednich krzywych uziarnienia ograniczonych przerywanymi liniami (SVD) z uwzględnieniem dopuszczalnych tolerancji podanych w Tablicy 2.4, ale powinna spełniać także wymagania ciągłości uziarnienia zawarte w Tablicy 2.5.

Tablica 2.5. Wymagania wobec ciągłości uziarnienia na sitach kontrolnych – różnice w przesiewach podczas badań kontrolnych produkowanych mieszank

Mieszanka	Minimalna i maksymalna zawartość frakcji w mieszankach, [różnice przesiewów w % (m/m) przez sito (mm)]															
	1/2		2/4		2/5,6		4/8		5,6/11/2		8/16		11,2/22,4		16/31/5	
	m.n.	max.	m.n.	max.	m.n.	max.	m.n.	max.	m.n.	max.	m.n.	max.	m.n.	max.	m.n.	max.
0/31,5	4	15	7	20	-	-	10	25	-	-	10	25	-	-	-	-
0/45	4	15	-	-	7	20	-	-	10	25	-	-	10	25	-	-
0/63	-	-	4	15	-	-	7	20	-	-	10	25	-	-	10	25

2.5.4. Wrażliwość na mróz, wodoprzepuszczalność

Mieszanki kruszyw stosowane do warstw podbudów zasadniczych powinny spełniać wymagania Tablicy 2.6.

Wymagania wobec mieszanki przeznaczonych do warstw podbudowy zasadniczej odnośnie wrażliwości na mróz (wskaźnik SE4), dotyczą badania materiału po pięciokrotnym zagęszczeniu metodą Proctora według PN EN 13286-2.

Nie stawia się wymagań wobec wodoprzepuszczalności zagęszczonej mieszanki niezwiązanej do podbudowy zasadniczej.

2.5.5. Zawartość wody

Zawartość wody w mieszankach kruszyw powinna odpowiadać wymaganej zawartości wody w trakcie wbudowywania i zagęszczania określonej według PN-EN 13286-2, w granicach podanych w Tablicy 2.6.

2.5.6. Wskaźnik nośności CBR

Badanie CBR mieszanki do podbudowy zasadniczej należy wykonać na mieszance zagęszczonej metodą Proctora do wskaźnika zagęszczenia $I_s=1,0$ i po 96 godzinach przechowywania jej w wodzie. CBR oznaczyć wg PN-EN 13286-47. Wymaganie wg Tablicy 2.6.

2.6. Wymagane właściwości mieszanki niezwiązanej do nawierzchni pobocza oraz nawierzchni drogi lub zjazdu

2.6.1. Zawartość pyłu

Określona według PN EN 933-1 zawartość pyłów < 0,063 mm w mieszankach musi spełniać wymagania kategorii podanej w Tablicy 2.6.

W przypadku słabych kruszyw zawartość pyłów w mieszance kruszyw należy również badać i deklarować, po 5 krotnym zagęszczeniu metodą Proctora. Zawartość pyłów w takiej mieszance, po pięciokrotnym zagęszczeniu metodą Proctora, powinna również spełniać wymagania podane w Tablicy 2.6.

2.6.2. Zawartość nadziarna

Określona według PN-EN 933-1 zawartość nadziarna w mieszankach kruszyw powinna spełniać wymagania podane w Tabelcy 2.6. W przypadku słabych kruszyw decyduje zawartość nadziarna w mieszance kruszyw po pięciokrotnym zagęszczeniu metodą Proctora.

2.6.3. Uziarnienie

Określenie według PN-EN 933-1 uziarnienia mieszanek kruszyw, przeznaczonych do warstwy nawierzchni z kruszywa niezwiązanego powinno spełniać wymagania podane na rysunku 2.7. Jako wymagania mają znaczenie tylko podane na rysunkach wartości liczbowe. W przypadku słabych kruszyw uziarnienie mieszanki kruszyw należy również badać i deklarować, po 5 krotnym zagęszczeniu metodą Proctora. Kryterium przydatności takiej mieszanki, pod względem uziarnienia, jest spełnione, jeżeli uziarnienie mieszanki po pięciokrotnym zagęszczeniu metodą Proctora, mieści się w krzywych granicznych podanych na rysunku 2.7.

Rys. 2.7. Uziarnienie mieszanki niezwiązanej 0/31,5 do nawierzchni

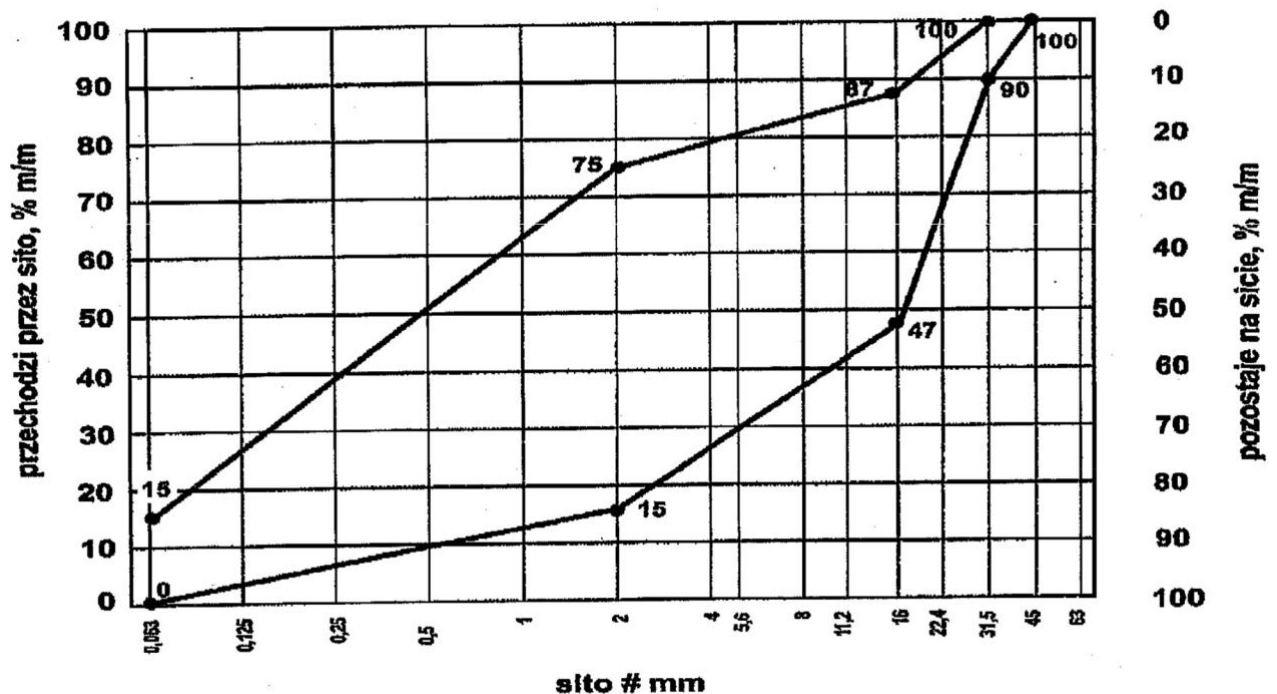

2.6.4. Odporność na działanie mrozu

Mieszanki kruszyw niezwiązaných stosowane do nawierzchni z kruszywa niezwiązanego powinny spełniać wymagania wg. Tabelcy 2.6.

Wymagania wobec wrażliwości na mróz, mieszanek przeznaczonych do nawierzchni, dotyczą badania materiału po pięciokrotnym zagęszczeniu metodą Proctora wg PN-EN 13286-2.

Nie stawia się wymagań wobec wodoprzepuszczalności zagęszczonej mieszanki niezwiązanej do nawierzchni z kruszywa niezwiązanego, o ile szczegółowe rozwiązania tego nie przewidują.

2.6.5. Zawartość wody

Zawartość wody w mieszankach kruszyw powinna odpowiadać wymaganej zawartości wody w trakcie wbudowywania i zagęszczania określonej według PN-EN 13286-2, w granicach podanych w Tabelcy 2.6.

Tabela 2.6. Wymagania wobec mieszanek niezwiązanych

Rozdział w PN-EN 13285	Właściwość	Wymagane właściwości mieszanki niezwiązanej przeznaczonej do:			Odniesienie do tablicy wPN-EN 13285
		podbudowy pomocniczej KR3-7	podbudowy zasadniczej KR1-7	Nawierzchnia KR1-2	
4.3.1	Uziarnienie mieszanki niezwiązanej	0/31,5; 0/45; 0/63	0/31,5; 0/45; 0/63	0/31,5; 0/45; 0/63	Tablica 4
4.3.2	Maksymalna zawartość pyłów: kategoria UF	UF ₁₂	UF ₉	UF ₁₅	Tablica 2
4.3.2	Minimalna zawartość pyłów: kategoria LF	LF _{NR}	LF _{NR}	LF ₈	Tablica 3
4.3.3	Zawartość, nadziarna: kategoria OC:	OC ₉₀	OC ₉₀	OC ₉₀	Tablica 4 i 6
4.4.1	Wymagania wobec uziarnienia Kształt	rys. 2.1	rys. 2.2	rys. 2.3	Tablica 5 i 6
-	kruszywa grubego wg PN-EN 933-4 a) maksymalne wartości wskaźnika płaskości lub	FI _{NR}	FI ₅₀	FI ₅₀	-
-	b) maksymalne wartości wskaźnika kształtu Kategorie procentowych	SI _{NR}	SI ₅₅	SI ₅₅	-
4.4.2	zawartości ziaren o powierzchni przekruszonej lub łamanych oraz ziaren całkowicie zaokrąglonych w kruszywie grubym (≥4mm)wydzielonym z kruszywa o ciągłym uziarnieniu wg. PN-EN 933-5, kategoria nie niższa niż Wymagania wobec jednorodności uziarnienia poszczególnych partii - porównanie z deklarowaną przez producenta wartością (S)	C _{NR}	C _{90/3} C _{50/30}	C _{90/3} C _{50/30}	-
4.4.2	Wymagania wobec jednorodności uziarnienia na sitach kontrolnych – różnice w przesiewach	wg. tablicy 2.2	wg. tablicy 2.4	brak wymagań	Tablica 7
4.5	Wrażliwość na mróz; wskaźnik piaskowy SE4 wg PN-EN 933-8: 2015-07, co najmniej	wg. tablicy 2.3	w. tablicy 2.5	brak wymagań	Tablica 8
-	Odporność na rozdrabnianie (dotyczy frakcji 10/14 odsianej z mieszanki) wg PN-EN 1097-1, kategoria nie wyższa niż:	40	45	35	-
-	Odporność na ścieranie (dotyczy frakcji 10/14 odsianej z mieszanki) wg PN-EN 1097-1, kategoria M _{DE}	LA ₄₀	LA ₃₅	LA ₄₀	-
-	Mrozoodporność (dotyczy frakcji kruszywa 8/16 odsianej z mieszanki) wg PN-EN 1367-1	Deklarowana	Deklarowana	Deklarowana	-
-	Wartość CBR po zagęszczeniu do wskaźnika zagęszczenia I _s =1,0 i moczeniu w wodzie 96h, co najmniej	F _{deklarowana} (≤7)	F ₄	F ₄	-
4.5	Wodoprzepuszczalność mieszanki w warstwie odsączającej po zagęszczeniu wg metody Proctora do wskaźnika zagęszczenia I _s =1,0, współczynnik filtracji, co najmniej cm/s	≥ 60	≥ 80 (KR3-7) ≥ 60 (KR1-2)	≥ 40	-
		brak wymagań	brak wymagań	brak wymagań	-

	Zawartość wody w mieszance zagęszczanej,% (m/m), wilgotności optymalnej wg metody Proctora	80 – 100	80 – 100	80 – 100	-
--	--	----------	----------	----------	---

*) Badanie wskaźnika piaskowego SE4 wg PN-EN 933-8: 2015-07 należy wykonać na mieszance po pięciokrotnym zagęszczeniu metodą Proctora wg PN-EN 13286-2.

2.7. Woda

Do zwilżania kruszywa stosuje się wodę spełniającą wymagania PN-EN 1008.

2.8. Kontrola jakości materiałów w okresie dostaw

Kontrola jakości materiałów polega na przeprowadzeniu badań cech fizycznych materiałów na reprezentatywnych próbkach dla partii kruszywa i porównaniu wyników z wymaganiami określonymi w p.2.3.

2.9. Dodatkowe wymagania

Podbudowa wykonywana bezpośrednio na podłożu gruntowym powinna spełniać warunek szczelności warstwy (nieprzenikania cząstek):

$$— \leq 5$$

w którym:

D_{15} – wymiar sita, przez które przechodzi 15% ziaren warstwy podbudowy, D_{85} – wymiar sita, przez które przechodzi 85% ziaren gruntu podłoża.

Warunek ten zostaje automatycznie spełniony w przypadku zastosowania stabilizacji podłoża spoiwami hydraulicznymi lub przy zastosowaniu warstwy geowłókniny separującej.

3. SPRZĘT

3.1. Ogólne wymagania dotyczące sprzętu

3.1.1. Ogólne wymagania dotyczące sprzętu podano w WWiORB D-M 00.00.00, Wymagania ogólne" punkt 3.

3.2. Sprzęt do robót

3.2.1. Sprzęt do wykonania podbudów powinien być dobrany przez Wykonawcę tak, aby zabezpieczył jakość zgodnie z Dokumentacją Projektową w ilości i rodzaju gwarantującym wykonanie robót zgodnie z harmonogramem i terminem zakończenia inwestycji.

Mieszanka kruszywa dla warstwy z mieszanki niezwiązanej winna być rozkładana za pomocą urządzeń uniemożliwiających segregację. Na ciągu głównym należy podbudowę zasadniczą z mieszanki niezwiązanej rozkładać układarkami.

3.2.2. Wykonawca przystępujący do wykonania warstwy z mieszanek kruszyw niezwiązanych powinien wykazać się możliwością korzystania z następującego sprzętu:

mieszarek stacjonarnych (zlokalizowanych w pobliżu palcu budowy) do wytwarzania mieszanki kruszyw, wyposażone w urządzenia dozujące wodę. Mieszarki powinny zapewnić wytworzenie jednorodnej mieszanki o wilgotności

optymalnej. Wymaganie to jest zbędne w przypadku, gdy producent kruszywa gwarantuje dostawy jednorodnej mieszanki o wymaganym uziarnieniu i odpowiedniej wilgotności.

układarek na ciągu głównym (obowiązkowo podbudowa zasadnicza)

równiarek lub układarek na pozostałych drogach (podbudowa pomocnicza i zasadnicza) i pozostałych warstwach (podbudowa pomocnicza) dla ciągów głównych. Za zgodą Inżyniera/Inspektora Nadzoru/Zamawiającego do rozkładania mieszanki na drogach o ruchu mniejszym od KR3 można dopuścić spycharki,

walcy ogumionych i stalowych wibracyjnych lub statycznych do zagęszczania,
płyt wibracyjnych lub ubijaków mechanicznych do zagęszczania w miejscach trudnodostępnych,
innego sprzętu zaakceptowanego przez Inżyniera/ Inspektora Nadzoru/ Zamawiającego.

4. TRANSPORT

4.1. Ogólne wymagania dotyczące transportu

4.1.1. Ogólne wymagania dotyczące transportu podano w WWiORB D-M 00.00.00, "Wymagania ogólne" punkt 4.

4.2. Transport kruszyw

4.2.1. Wybór środków transportowych oraz metod transportu powinien być dostosowany do materiału, jego objętości, technologii odspajania i załadunku oraz do odległości transportu. Wydajność środków transportowych powinna być ponadto dostosowana do wydajności sprzętu stosowanego do wbudowania gruntu materiału.

4.2.2. Wykonawca powinien zapewnić minimalizację odległości transportowych przy zachowaniu wymagań projektowych. Organizację transportu należy przeprowadzić z uwzględnieniem zmienności w dostępności dróg i powierzchni do prowadzenia transportu (przemieszczania materiałów do wykonania nasypu).

4.2.3. W organizacji transportu Wykonawca uwzględni: typowe warunki klimatyczne i pogodowe, wymagania wynikające z harmonogramu prac, ograniczenia dotyczące ładunku przez czynniki zewnętrzne (instalacje, konstrukcje, dopuszczalne obciążenia), wymagania ochrony środowiska oraz rodzaj maszyn stosowanych do załadunku, w przypadku samochodów.

4.2.4. Należy przestrzegać ograniczeń dotyczących ruchu budowlanego, podanych w punkcie 5.7. WWiORB D-02.01.01. „Roboty ziemne. Wykonanie wykopów” i w punkcie 5.16 WWiORB D-02.03.01. „Roboty ziemne. Wykonywanie nasypów”.

4.2.5. Zwiększenie odległości transportu ponad odległości zatwierdzone nie może być podstawą roszczeń Wykonawcy, dotyczących dodatkowej zapłaty za transport.

4.2.6. Transport i wyładunek mieszanki niezwiązanej powinien zapewnić niezmiennosc składu mieszanki oraz nie powinien powodować segregacji składników oraz zanieczyszczenia mieszanki. Transport kruszywa może odbywać się samochodami samowładkowymi w sposób zabezpieczający je przed segregacją, zanieczyszczeniem, zmieszaniem z innymi materiałami, nadmiernym wysuszeniem lub zawilgoceniem.

4.2.7. Materiały sypkie należy przewozić w sposób eliminujący możliwość wysypywania, pylenia oraz innego zanieczyszczenia środowiska.

4.2.8. Transport pozostałych wyrobów powinien odbywać się zgodnie z wymaganiami norm przedmiotowych.

5. WYKONANIE ROBÓT

5.1. Ogólne zasady dotyczące wykonania robót

5.1.1. Ogólne zasady prowadzenia robót podano w WWiORB D-M 00.00.00 "Wymagania ogólne" punkt 5.

5.2. Zasady wykonywania robót

5.2.1. Wykonawca przedstawi Inżynierowi/Zamawiającemu do akceptacji Projekt Technologii i Organizacji Robót oraz Program Zapewnienia Jakości uwzględniający wszystkie warunki, w jakich będą wykonywane roboty.

5.2.2. Sposób wykonania robót powinien być zgodny z dokumentacją projektową i STWiORB. W przypadku braku wystarczających danych można korzystać z ustaleń podanych w niniejszych WWiORB.

Podstawowe czynności przy wykonaniu robót obejmują:

- roboty przygotowawcze,
- przygotowanie podłoża,
- wytwarzanie mieszanki kruszywa, odcinek próbny,
- wbudowanie mieszanki,
- zagęszczanie mieszanki,
- utrzymanie wykonanej warstwy, roboty wykończeniowe.

5.3. Roboty przygotowawcze

5.3.1. Przed przystąpieniem do robót należy, na podstawie dokumentacji projektowej,

STWiORB lub wskazań Inżyniera/ Inspektora Nadzoru /Zamawiającego:

ustalić lokalizację robót,

- przeprowadzić obliczenia i pomiary niezbędne do szczegółowego wytyczenia robót oraz ustalenia danych wysokościowych,

- usunąć przeszkody utrudniające wykonanie robót, wprowadzić

- oznakowanie drogi na okres robót,

zgromadzić materiały i sprzęt potrzebne do rozpoczęcia robót.

5.3.2. Prace pomiarowe powinny być prowadzone w sposób umożliwiający wykonanie warstwy podbudowy zgodnie z Dokumentacją Projektową, z tolerancjami określonymi w niniejszej specyfikacji. Paliki lub szpilki do kontroli ukształtowania podbudowy powinny być wcześniej przygotowane, odpowiednio zamocowane i utrzymywane w czasie robót przez Wykonawcę. Powinny być one ustawione w osi drogi i w rzędach równoległych do osi drogi, lub w inny sposób zaakceptowany przez Inżyniera/ Inspektora Nadzoru /Zamawiającego. Rozmieszczenie palików lub szpilek powinno umożliwiać naciągnięcie sznurków lub linek do wytyczenia robót i nie powinno być rzadsze, niż co 10m. Jeżeli warstwa mieszanki kruszywa stabilizowanego mechanicznie będzie układana w prowadnicach, to po wytyczeniu podbudowy należy ustawić na podłożu prowadnice w taki sposób, aby wyznaczały one ściśle linie krawędzi układanej warstwy według Dokumentacji Projektowej. Wysokość prowadnic powinna odpowiadać grubości warstwy mieszanki kruszywa stabilizowanego mechanicznie, w stanie niezagęszczonym. Prowadnice powinny być ustawione stabilnie, w sposób wykluczający ich przesuwanie się pod wpływem oddziaływania maszyn użytych do wykonania warstwy.

Zamiennie można zastosować wytyczenie sytuacyjne i wysokościowe przez jednoznaczne zdefiniowanie w pamięci elektronicznej maszyn wyposażonych w system sterowania 3D wszystkich elementów geometrii warstwy podbudowy.

5.4. Przygotowanie podłoża

5.4.1. Przed wykonaniem podbudowy podłoże należy oczyścić ze wszelkich zanieczyszczeń oraz sprawdzić jego cechy geometryczne i zagęszczenie. Wszelkie uszkodzenia lub powierzchnie wykazujące odchylenia od wymaganej równości, spadków poprzecznych lub rzędnych powinny być naprawione.

Podłoże pod podbudowę stanowi warstwa stabilizowana cementem lub warstwa mrozoochronna bądź też inna warstwa zgodnie z projektem.

5.4.2. Podbudowa powinna być wytyczona w sposób umożliwiający jej wykonanie zgodnie z Dokumentacją Projektową lub wg zaleceń Inżyniera/ Inspektora Nadzoru /Zamawiającego z tolerancjami określonymi w niniejszych STWiORB.

- 5.4.3. Podbudowę z kruszywa łamanego stabilizowanego mechanicznie należy układać na odpowiednio przygotowanej warstwie, zgodnie z właściwymi WWiORB. Jeżeli podłoże wykazuje jakiegokolwiek wady, to powinny być one usunięte wg zasad zaakceptowanych przez Inżyniera/ Inspektora Nadzoru /Zamawiającego.
- 5.4.4. Dla pobocza nie jest wymagane wykonanie badań modułów odkształceń metodą VSS.
- 5.5. Wytwarzanie mieszanki kruszywa
- 5.5.1. Przed przystąpieniem do robót w terminie uzgodnionym z Inżynierem/ Zamawiającym, Wykonawca dostarczy Inżynierowi/ Zamawiającemu do akceptacji projekt składu mieszanki kruszywa niezwiązanego oraz wyniki badań laboratoryjnych poszczególnych składników i próbki materiałów pobrane w obecności Inżyniera/ Inspektora Nadzoru /Zamawiającego do wykonania badań kontrolnych. Projektowanie polega na doborze kruszywa do mieszanki oraz zawartości wody. Procedura projektowania powinna być oparta na próbkach laboratoryjnych i/lub polowych przeprowadzonych na tych samych składnikach, z tych samych źródeł i o takich samych właściwościach, jak te które będą stosowane do wykonania podbudowy.
- 5.5.2. Mieszkankę kruszywa o ściśle określonym uziarnieniu i wilgotności optymalnej należy wytwarzać w mieszarkach stacjonarnych gwarantujących otrzymanie jednorodnej mieszanki. Ze względu na konieczność zapewnienia jednorodności materiału nie dopuszcza się wytwarzania mieszanki przez mieszanie poszczególnych frakcji na drodze. Mieszkankę kruszywa o ściśle określonym uziarnieniu i wilgotności optymalnej należy wytwarzać w mieszarkach, gwarantujących otrzymanie jednorodnej mieszanki.
- 5.5.3. Mieszarki (wytwórnice mieszanek kruszywa) stacjonarne lub mobilne powinny zapewnić ciągłość produkcji zgodną z receptą laboratoryjną. Mieszanka po wyprodukowaniu powinna być od razu transportowana na miejsce wbudowania w sposób przeciwdziałający segregacji i nadmiernemu wysychaniu.
- 5.6. Odcinek próbny
- 5.6.1. Co najmniej 3 dni przed planowanym rozpoczęciem robót, Wykonawca wykona odcinek próbny w celu:
- stwierdzenia, czy sprzęt budowlany do mieszania, rozkładania i zagęszczania kruszywa jest właściwy,
 - określenia grubości warstwy materiału w stanie luźnym, koniecznej do uzyskania wymaganej grubości warstwy po zagęszczeniu,
 - określenia ilości warstwy koniecznych dla osiągnięcia wymaganego zagęszczenia;
 - ustalenia liczby przejść sprzętu zagęszczającego, potrzebnej do uzyskania wymaganego wskaźnika zagęszczenia.
- 5.6.2. Na odcinku próbnym Wykonawca powinien użyć takich materiałów oraz sprzętu, jakie będą stosowane do wykonania warstwy na budowie.
- Powierzchnia odcinka próbnego powinna wynosić od 400 do 800 m².
- Odcinek próbny powinien być zlokalizowany w miejscu wskazanym przez Inżyniera/ Inspektora Nadzoru /Zamawiającego.
- Po wykonaniu odcinka próbnego Wykonawca umożliwi Inżynierowi/ Inspektorowi Nadzoru/ Zamawiającemu przeprowadzenie dodatkowych badań kontrolnych. Po akceptacji przez Inżyniera/ Inspektora Nadzoru /Zamawiającego Wykonawca przystąpi do zasadniczych robót związanych z wykonaniem warstwy podbudowy z kruszywa niezwiązanego hydraulicznie.
- Wykonawca może przystąpić do wykonania warstwy po zaakceptowaniu odcinka próbnego przez Inżyniera/ Inspektora Nadzoru /Zamawiającego.

5.7. Wbudowanie mieszanki

5.7.1. Rozpoczęcie budowy każdej następnej warstwy może nastąpić po odbiorze poprzedniej warstwy przez Inżyniera/ Inspektora Nadzoru /Zamawiającego

5.7.2. Mieszanka kruszywa niezwiązanego po wyprodukowaniu powinna być od razu transportowana na miejsce wbudowania w taki sposób, aby nie uległa rozsegregowaniu i wysychaniu. Zaleca się w tym celu korzystanie z transportu samochodowego z zabezpieczoną (przykrytą) skrzynią ładunkową. Mieszanka kruszywa powinna być rozkładana metodą zmechanizowaną przy użyciu zalecanej, elektronicznie sterowanej, rozkładarki, która wstępnie może zagęszczać układaną warstwę kruszywa. Rozkładana warstwa kruszywa powinna być jednakowej grubości, takiej aby jej ostateczna grubość po zagęszczeniu była równa grubości projektowanej. Jeżeli układana konstrukcja składa się z więcej niż jednej warstwy kruszywa, to każda warstwa powinna być wyprofilowana i zagęszczona z zachowaniem wymaganych spadków i rzędnych wysokościowych.

5.7.3. Zawartość wody w mieszance zagęszczonej musi być zgodna z granicami podanymi w tabelicy 2.6. Wilgotność mieszanki kruszywa podczas zagęszczania powinna odpowiadać wilgotności optymalnej, określonej według próby Proctora, wg PN-EN 13286-2 oraz PN-EN 1097-6. Mieszanka o większej wilgotności powinna zostać osuszona przez mieszanie i napowietrzanie. Jeżeli wilgotność mieszanki kruszywa jest niższa od wartości podanej w tabelicy 2.6, mieszanka powinna być zwilżona określoną ilością wody i równomiernie wymieszana.

Rozścieloną mieszankę kruszywa należy sprofilować równiarką lub ciężkim szablonem, do spadków poprzecznych i pochyłości podłużnych ustalonych w dokumentacji projektowej. W czasie profilowania należy wyrównać lokalne wgłębienia. W miejscach, gdzie widoczna jest segregacja kruszywa należy przed zagęszczeniem wymienić kruszywo na materiał o odpowiednich właściwościach.

5.8. Zagęszczenie mieszanki

5.8.1. Po wyprofilowaniu mieszanki kruszywa należy rozpocząć jej zagęszczanie, które należy kontynuować aż do osiągnięcia wymaganego w STWiORB wskaźnika zagęszczenia. Warstwę kruszywa niezwiązanego należy zagęszczać walcami ogumionymi, walcami wibracyjnymi i gładkimi. Kruszywo o przewadze ziaren grubych zaleca się zagęszczać najpierw walcami ogumionymi, a następnie walcami wibracyjnymi. Kruszywo o przewadze ziaren drobnych zaleca się zagęszczać najpierw walcami ogumionymi, a następnie gładkimi. W miejscach trudno dostępnych należy stosować zagęszczarki płytowe, ubijaki mechaniczne itp.

Zagęszczanie walcami na podbudowach o przekroju daszkowym powinno rozpocząć się od krawędzi i przesuwac się pasami podłużnymi w stronę osi jezdni. Zagęszczanie na podbudowach o jednostronnym spadku poprzecznym powinno rozpocząć się od dolnej krawędzi i przesuwac się pasami podłużnymi w stronę górnej krawędzi podbudowy.

5.8.2. Zagęszczenie powinno być równomierne na całej szerokości warstwy. Zaleca się, aby grubość zagęszczanej warstwy nie przekraczała przy walcach statycznych gładkich 15 cm, a przy walcach ogumionych lub wibracyjnych 20 cm.

5.8.3. Zagęszczenie podbudowy należy wykonywać warstwami przy zachowaniu wilgotności optymalnej. W ostatniej fazie zagęszczania należy sprawdzić profil szablonem. Zagęszczenie podbudowy powinno być równomierne na całej szerokości.

5.8.4. Wskaźnik zagęszczenia nie powinien być mniejszy od 1,03 (KR 5 -KR 7) oraz 1,00 dla pozostałych dróg. Zagęszczenie kontroluje się płytą VSS przez sprawdzenie modułu odkształcenia. Zagęszczenie podbudowy stabilizowanej mechanicznie należy uznać za prawidłowe, gdy stosunek wtórnego modułu E_2 do pierwotnego modułu odkształcenia

E_1 jest nie większy od 2,2 dla każdej warstwy konstrukcyjnej podbudowy. Wskaźnik zagęszczenia podbudowy powinien odpowiadać przyjętemu poziomowi wskaźnika nośności podbudowy wg tablicy 6.8.

5.9. Utrzymanie wykonanej warstwy

5.9.1. Warstwa po wykonaniu, a przed ułożeniem następnej warstwy powinna być utrzymywana w dobrym stanie. Jeżeli Wykonawca będzie wykorzystywał, gotową warstwę do ruchu budowlanego, to jest obowiązany naprawić wszelkie jej uszkodzenia spowodowane przez ten ruch.

5.10. Roboty wykończeniowe

5.10.1. Roboty wykończeniowe, zgodne z dokumentacją projektową, STWiORB lub wskazaniem Inżyniera/Inspektora Nadzoru/Zamawiającego dotyczą prac związanych z dostosowaniem wykonanych robót do istniejących warunków terenowych, takie jak:

odtworzenie przeszkód czasowo usuniętych,

uzupełnienie zniszczonych w czasie robót istniejących elementów drogowych lub terenowych,

roboty porządkujące otoczenie terenu robót,

usunięcie oznakowania drogi wprowadzonego na okres robót.

6. KONTROLA JAKOŚCI ROBÓT

6.1. Ogólne wymagania dotyczące kontroli jakości robót

6.1.1. Ogólne wymagania dotyczące kontroli jakości robót podano w STWiORB D-M 00.00.00, Wymagania ogólne" punkt 6.

6.1.2. Badania i pomiary dzielą się na:

a) badania i pomiary Wykonawcy (w ramach własnego nadzoru),

b) badania i pomiary kontrolne, wykonywane na zlecenie Inżyniera/Inspektora Nadzoru/Zamawiającego przez Laboratorium Zamawiającego.

Badania i pomiary kontrolne dzielą się na podstawowe, dodatkowe i arbitrażowe.

W uzasadnionych przypadkach w ramach badań i pomiarów kontrolnych dopuszcza się wykonanie badań i pomiarów kontrolnych dodatkowych lub badań i pomiarów arbitrażowych.

Badania obejmują:

pobranie próbek,

zapakowanie próbek do wysyłki,

transport próbek z miejsca pobrania do placówki wykonującej badania, przeprowadzenie badania,

sprawozdanie z badań.

Pomiary obejmują terenową weryfikację cech warstwy.

6.2. Badania i pomiary Wykonawcy – zgodnie z D-M-00.00.00 „Wymagania ogólne”

Zakres badań i pomiarów Wykonawcy powinien być:

nie mniejszy niż określony w Zakładowej Kontroli Produkcji dla dostarczanych na budowę materiałów i wyrobów budowlanych,

nie mniejszy niż zakres i częstotliwość badań i pomiarów kontrolnych określony w niniejszym WWiORB.

6.3. Badania i pomiary kontrolne – zgodnie z D-M-00.00.00 „Wymagania ogólne”

6.4. Badania i pomiary kontrolne dodatkowe – zgodnie z D-M-00.00.00 „Wymagania ogólne”

6.5. Badania i pomiary arbitrażowe – zgodnie z D-M-00.00.00 „Wymagania ogólne”

6.6. Badania przed przystąpieniem do robót – zgodnie z D-M-00.00.00 „Wymagania ogólne”

6.6.1. Przed przystąpieniem do robót Wykonawca powinien :

- przedstawić Inżynierowi/Inspektorowi Nadzoru do akceptacji źródła poboru mieszanki oraz wszystkich dodatkowych materiałów, dołączając wszystkie dokumenty potwierdzające jakość materiałów składowych;
- uzyskać wymagane dokumenty, dopuszczające wyroby budowlane do obrotu i powszechnego stosowania (np. stwierdzenie o oznakowaniu materiału znakiem CE lub znakiem budowlanym B, Certyfikat Zgodności ZKP/Stałości Właściwości Użytkowych, deklarację właściwości użytkowych, KOT/EOT, aprobatę techniczną, ew. badania materiałów wykonane przez dostawców itp.),
- opracować receptę laboratoryjną dla mieszanki kruszywa oraz przedstawić Inżynierowi/Inspektorowi Nadzoru wraz z wynikami badań do zatwierdzenia;
- wykonać własne badania właściwości materiałów przeznaczonych do wykonania robót, określone przez Inżyniera/ Inspektora Nadzoru /Zamawiającego. Badania te powinny obejmować wszystkie właściwości kruszywa określone w pkt. 2.

6.6.2. Wszystkie dokumenty oraz wyniki badań Wykonawca przedstawia Inżynierowi/ Inspektorowi Nadzoru do akceptacji.

6.6.3. Ważność wykonanych przez producenta mieszanki niezwiązanej pełnych badań materiałów wsadowych, w trakcie złożenia do akceptacji razem z receptą nie może przekroczyć pół roku od dnia wykonania tych badań. Dla tych właściwości mieszanki niezwiązanej, których producent nie deklaruje, gdyż w ramach prowadzonego systemu ZKP wg PN-EN 13242 nie jest wymagane albo wykonuje rzadziej niż co 0,5 roku Wykonawca powinien przedstawić wyniki badań własnych lub uzyskać od producenta dodatkowo. W sytuacji gdy mieszanka jest składana przez Wykonawcę badania należy przedstawić dla każdego materiału wsadowego oraz dla gotowej mieszanki niezwiązanej zgodnie z wymaganiami wwiorb. Badania materiałów wsadowych w ramach badań własnych Wykonawcy należy powtarzać jeden raz na rok.

6.7. Badania i pomiary w czasie realizacji robót

6.7.1. Wykonawca powinien wykonywać badania i pomiary z częstotliwością gwarantującą zachowanie wymagań dotyczących jakości robót, lecz nie rzadziej niż wskazano to w tablicy 6.7

Tablica 6.7. Częstotliwość oraz zakres badań przy wykonywaniu podbudowy z mieszanki kruszywa niezwiązanej

Lp.	Wyszczególnienie badań	Częstotliwość badań	
		Minimalna liczba badań na dziennej działce roboczej	Maksymalna powierzchnia podbudowy przypadająca na jedno badanie (m ²) ¹⁾
1	Uziarnienie mieszanki	1	3000
2	Zawartość wody w mieszance		
3	Zagęszczenie i nośność podbudowy	2	6000
4	Badanie właściwości innych niż uziarnienie mieszanki	przy zatwierdzeniu materiału i przy każdej istotnej zmianie jego właściwości, zmianie złoża, zmianie producenta oraz w razie wątpliwości co do jakości wbudowywanej mieszanki.	

6.7.2. Uziarnienie mieszanki

Kontrola uziarnienia rozłożonego kruszywa powinna być przeprowadzana minimum 1 raz na każdej dziennej działce roboczej za pomocą analizy sitowej. Próbki należy pobierać losowo z rozłożonej warstwy, przed jej zagęszczeniem. Uziarnienie mieszanki powinno mieścić się pomiędzy odpowiednimi krzywymi granicznymi wg WT-4 2010 dla zaprojektowanego uziarnienia mieszanki kruszyw.

6.7.3. Zawartość wody w mieszance

Zawartość wody w mieszance kruszyw w czasie wbudowania i zagęszczania badana według PN-EN 13286-2 powinna odpowiadać wymaganej w granicach określonych w WT-4 2010.

6.7.4. Zagęszczenie i nośność podbudowy

6.7.4.1. Kontrolę zagęszczenia i nośności podbudowy należy oprzeć na metodzie obciążeń płytowych za pomocą płyty VSS o średnicy 30 cm.

6.7.4.2. Nośność podbudowy należy uznać za prawidłową, gdy wtórny moduł odkształcenia E₂ oznaczony za pomocą płyty VSS jest nie mniejszy niż wymagana wartość, określona w KTKNPIP 2014 lub KTKNS 2014, odpowiednia dla danej podbudowy i określona w Dokumentacji Projektowej.

Tablica 6.8 Wymagania dla nośności podbudowy

Badanie	drogi o ruchu KR1 ÷ KR2	drogi o ruchu KR3 ÷ KR4	drogi o ruchu KR5 ÷ KR7
Wskaźnik zagęszczenia I _s dla podbudowy zasadniczej i pomocniczej	≥ 1,00	≥ 1,00	≥ 1,03
Wskaźnik odkształcenia I _o dla podbudowy pomocniczej i zasadniczej	≤ 2,20	≤ 2,20	≤ 2,20
Wtórny moduł odkształcenia E ₂ dla podbudowy zasadniczej	≥ 130 MPa	≥ 160 MPa	≥ 180 MPa
Wtórny moduł odkształcenia E ₂ dla podbudowy pomocniczej	≥ 80 MPa	≥ 100 MPa	≥ 120 MPa

6.7.4.3. Zagęszczenie podbudowy należy uznać za prawidłowe, gdy wskaźnik odkształcenia I_o, określony stosunkiem wtórnego modułu E₂ do pierwotnego modułu E₁, jest nie większy niż 2,2.

6.7.4.4. Zagęszczenie warstwy podbudowy możemy sprawdzić zgodnie z metodą opisaną w załączniku Z1.

6.7.4.5. Bieżące badania kontrolne nośności warstwy podbudowy Wykonawca może przeprowadzać metodami alternatywnymi, np. lekką płytą do obciążeń dynamicznych. Metodą referencyjną jest metoda obciążeń płytowych wg załącznika Z1.

6.7.4.6. Alternatywnie dopuszcza się kontrolę i ocenę nośności na powierzchni warstwy materiału na podstawie oznaczenia wartości modułu dynamicznego E_{vd} z zastosowaniem lekkiej płyty dynamicznej LPD. Dopuszczenie tej metody wymaga potwierdzenia na odcinku próbnym i akceptacji przez Inżyniera/ Inspektora Nadzoru /Zamawiającego korelacji wartości wtórnego modułu odkształcenia E₂, stanowiących kryterium akceptacji nośności, z wartościami modułu dynamicznego E_{vd} w odniesieniu do gruntów i materiałów stosowanych w konkretnym przypadku i określonych z zastosowaniem wybranego typu (konstrukcji) LPD. W przypadku stosowania płyt LPD o różnych konstrukcjach korelację należy ustalić dla każdego typu urządzenia. Metodą referencyjną jest metoda obciążeń płytowych wg załącznika Z1.

6.7.4.7. W przypadku stosowania płyty LPD należy uwzględnić właściwe dla tej metody ograniczenia w zakresie jej stosowalności. Metody tej nie należy jednak wykorzystywać do badań odbiorowych warstwy.

6.7.4.8. Wykonawca zobowiązany jest zapewniać laboratorium Inżyniera/ Inspektora Nadzoru /Zamawiającego na swój koszt pojazdy ciężarowe stanowiące przeciwwagę do oznaczania modułu odkształcenia i badania nośności przez obciążenie płytą statyczną (badanie aparatem VSS) w miejscu i terminie wyznaczonym przez Inżyniera/ Inspektora Nadzoru /Zamawiającego.

6.7.5. Właściwości kruszywa

Właściwości mieszanki kruszywa inne niż uziarnienie powinny być badane okresowe na polecenie Inżyniera/ Inspektora Nadzoru /Zamawiającego oraz w razie wątpliwości co do jakości mieszanki. Próbkę do badań powinny być pobierane losowo w obecności Inżyniera/ Inspektora Nadzoru /Zamawiającego.

6.8. Wymagania dotyczące cech geometrycznych podbudowy

Tablica 6.8 Częstotliwość oraz zakres pomiarów wykonanej podbudowy pomocniczej i zasadniczej

Lp.	Wyszczególnienie badań i pomiarów	Minimalna częstotliwość pomiarów
1	Szerokość	10 razy na 1 km
2	Równość podłużna	w sposób ciągły na każdym pasie ruchu łataj długości 4m lub metodą równoważną (planografem)
3	Równość poprzeczna	10 razy na 1 km łataj długości 2m
4	Spadki poprzeczne*)	10 razy na 1 km
5	Rzędne wysokościowe**)	dla każdej jezdni co 20m na odcinkach prostych i co 10m na łukach; w osi jezdni i na jej krawędziach
6	Ukształtowanie osi w planie*)	10 razy na 1 km
7	Grubość	10 razy na 1 km

*) Dodatkowe pomiary spadków poprzecznych i ukształtowania osi w planie należy wykonać w punktach głównych łuków poziomych.

**) Przed przystąpieniem do robót Wykonawca przedstawi Inżynierowi/Inspektorowi Nadzoru/ Zamawiającemu do akceptacji propozycję miejsc pomiarowych.

6.9. Dopuszczalne tolerancje dotyczące cech geometrycznych

Tablica 6.9. Dopuszczalne tolerancje dla wymaganych cech geometrycznych podbudowy zasadniczej i pomocniczej

Lp	Cecha mierzona	Tolerancja
1	Szerokość warstwy	Tolerancja dla pojedynczego wyniku +10 cm, -5 cm od szerokości projektowanej. Dla wartości średniej elementu podlegającego odbiorowi od 0,0 do +10,0 cm.
2	Równość podłużna	Zgodnie z zał. nr 1 do rozporządzenia Ministra Infrastruktury z dnia 1 sierpnia 2019 r. (Dz. U. poz. 1643) - podbudowa zasadnicza ±15mm – podbudowa pomocnicza
3	Równość poprzeczna	Zgodnie z zał. nr 1 do rozporządzenia Ministra Infrastruktury z dnia 1 sierpnia 2019 r. (Dz. U. poz. 1643) - podbudowa zasadnicza ±15mm – podbudowa pomocnicza
4	Spadki poprzeczne	±0,5% - podbudowa pomocnicza/zasadnicza
5	Rzędne wysokościowe	-2 cm / +1 cm – podbudowa pomocnicza -1 cm / +0 cm – podbudowa zasadnicza
6	Ukształtowanie osi w planie	±5cm - podbudowa pomocnicza/zasadnicza
7	Grubość warstwy	±10% - podbudowa pomocnicza/zasadnicza

7. OBMIAR ROBÓT

7.1. Ogólne zasady obmiaru robót

Ogólne zasady obmiaru robót podano w STWiORB D-M 00.00.00 "Wymagania Ogólne" punkt 7.

7.2. Jednostka obmiarowa

7.1.1. Jednostką obmiarową jest m² (metr kwadratowy) wykonanej warstwy.

8. ODBIÓR ROBÓT

8.1. Ogólne zasady odbioru robót

8.1.1. Ogólne zasady odbioru robót podano w STWiORB D-M 00.00.00 „Wymagania Ogólne” punkt 8.

8.1.2. Roboty uznaje się za wykonane zgodnie z Dokumentacją Projektową, WWiORB i wymaganiami Inżyniera/ Inspektora Nadzoru /Zamawiającego, jeżeli wszystkie pomiary i badania z zachowaniem tolerancji wg punktu 6 dały wyniki pozytywne.

8.1.3. Do odbioru ostatecznego uwzględniane są wyniki badań i pomiarów kontrolnych, badań i pomiarów kontrolnych dodatkowych oraz badań i pomiarów arbitrażowych do wyznaczonych odcinków częściowych.

8.2. Zasady postępowania z wadliwie wykonanymi robotami

Jeżeli wystąpią wyniki negatywne dla materiałów i robót (nie spełniające wymagań określonych w STWiORB i opracowanych na ich podstawie STWiORB), to Inżynier/Inspektor Nadzoru/Zamawiający wydaje Wykonawcy polecenie przedstawienia programu naprawczego, chyba że na wniosek jednej ze stron kontraktu zostaną wykonane badania lub pomiary arbitrażowe (zgodnie z pkt. 6.5 niniejszego WWiORB), a ich wyniki będą pozytywne. Wykonawca w programie tym jest zobowiązany dokonać oceny wpływu na trwałość, przedstawić sposób naprawienia wady lub wnioskować o zredukowanie ceny kontraktowej naliczenie potrażeń.

Na zastosowanie programu naprawczego wyraża zgodę Inżynier/Inspektor Nadzoru/Zamawiający.

W przypadku braku zgody Inżyniera/Inspektora Nadzoru/Zamawiającego na zastosowanie programu naprawczego wszystkie materiały i roboty nie spełniające wymagań podanych w odpowiednich punktach WWiORB zostaną odrzucone. Wykonawca wymieni materiały na właściwe i wykona prawidłowo roboty na własny koszt.

Jeżeli wymiana materiałów niespełniających wymagań lub wadliwie wykonane roboty spowodują szkodę w innych, prawidłowo wykonanych robotach, to również te roboty powinny być ponownie wykonane przez Wykonawcę na jego koszt.

9. PODSTAWA PŁATNOŚCI

9.1. Ogólne ustalenia dotyczące podstawy płatności

9.1.1. Ogólne ustalenia dotyczące podstawy płatności podano w STWiORB D-M 00.00.00 „Wymagania Ogólne” w punkcie 9.

9.2. Cena jednostki obmiarowej (1 m²) obejmuje:

prace pomiarowe i roboty przygotowawcze, oznakowanie robót,
dostarczenie materiałów i sprzętu,
przygotowanie mieszanki z kruszywa, zgodnie z receptą, dostarczenie mieszanki na miejsce wbudowania,
rozłożenie mieszanki,
zagęszczenie mieszanki,
utrzymanie warstwy w czasie robót,
przeprowadzenie wymaganych pomiarów i badań, uporządkowanie terenu robót i jego otoczenia,

roboty wykończeniowe,
odwiezienie sprzętu,
zawiera wszelkie inne czynności związane z prawidłowym wykonaniem warstwy zgodnie z
wymaganiami niniejszych STWiORB.

Wszystkie roboty powinny być wykonane według wymagań dokumentacji projektowej, WWiORB, specyfikacji technicznej i postanowień Inżyniera/ Inspektora Nadzoru /Zamawiającego.

9.3. Sposób rozliczenia robót tymczasowych i prac towarzyszących

Cena wykonania robót określonych niniejszymi WWiORB obejmuje:

roboty tymczasowe, które są potrzebne do wykonania robót podstawowych, ale nie są przekazywane Inżynierowi/Zamawiającemu i są usuwane po wykonaniu robót podstawowych,
prace towarzyszące, które są niezbędne do wykonania robót podstawowych, niezaliczane do robót tymczasowych, jak geodezyjne wytyczenie robót itd.

10. PRZEPISY ZWIĄZANE

10.1 Normy

1. PN-EN 13242 Kruszywa do niezwiązanych i hydraulicznie związanych materiałów stosowanych w obiektach drogowych i budownictwie drogowym
2. PN-EN 13285 Mieszanki niezwiązane. Wymagania.
3. PN-EN 1008 Woda zarobowa do betonu. Specyfikacja pobierania próbek, badanie i ocena przydatności wody zarobowej do betonu, w tym wody odzyskanej z procesów produkcji betonu
4. PN-EN 933-1 Badanie geometrycznych właściwości kruszyw. Część 1: Oznaczenie składu ziarnowego – Metoda przesiewowa.
5. PN-EN 933-3 Badanie geometrycznych właściwości kruszyw. Część 2: Oznaczenie kształtu ziaren za pomocą wskaźnika płaskości.
6. PN-EN 933-4 Badanie geometrycznych właściwości kruszyw. Część 4: Oznaczenie kształtu ziaren- Wskaźnik kształtu.
7. PN-EN 933-5 Badanie geometrycznych właściwości kruszyw. Część 5: Oznaczenie procentowej zawartości ziarn o powierzchniach powstałych w wyniku przekruszenia lub łamania kruszyw grubych.
8. PN-EN 933-8 Badanie geometrycznych właściwości kruszyw. Część 8: Ocena zawartości drobnych cząstek - Badania wskaźnika piaskowego.
9. PN-EN 933-9 Badanie geometrycznych właściwości kruszyw. Część 9: Ocena zawartości drobnych cząstek- Badania błękitem metylenowym.
10. PN-EN 1097-2 Badania mechanicznych i fizycznych właściwości kruszyw. Część 2: Metody oznaczania odporności na rozdrobnienie.
11. PN-EN 1097-6 Badania mechanicznych i fizycznych właściwości kruszyw- Część 6: Oznaczanie gęstości ziarn i nasiąkliwości.
12. PN-EN 1367-1 Badanie właściwości cieplnych i odporności kruszyw na działanie czynników atmosferycznych – Część 1: Oznaczenie mrozoodporności.
13. PN-EN 1367-3 Badanie właściwości cieplnych i odporności kruszyw na działanie czynników atmosferycznych – Część 3: Badanie bazaltowej zgorzeli słonecznej metoda gotowania.
14. PN-EN 13286-1 Mieszanki mineralne niezwiązane i związane spoiwem hydraulicznym-Część 1: Metody badań dla ustalonej laboratoryjnie referencyjnej gęstości i wilgotności - Wprowadzenie i wymagania ogólne.
15. PN-EN 13286-2 Mieszanki mineralne niezwiązane i związane spoiwem hydraulicznym-Część 1: Metody badań dla ustalonej laboratoryjnie referencyjnej gęstości i wilgotności- Zagęszczanie aparatem Proctora.

16. PN-EN 13286-47 Mieszanki mineralne niezwiązane i związane spoiwem hydraulicznym - Część 47: Metody badań dla określenia nośności, kalifornijski wskaźnik nośności CBR, natychmiastowy wskaźnik nośności i pęcznienia liniowego.
17. BN-77/8931-12 Drogi samochodowe. Oznaczenie wskaźnika zagęszczenia gruntu.
18. BN-8931-04 Drogi samochodowe. Pomiar równości nawierzchni planografem i łąką.

10.1. Inne dokumenty

L.p.	Tytuł
1	„Instrukcja Badań Podłoża Gruntowego Budowli Drogowych i Mostowych – Część 2. Załącznik” GDDP, Warszawa 1998r.
2	Katalog typowych konstrukcji nawierzchni podatnych i półsztywnych Politechnika Gdańska 2014 r.
3	Rozporządzenie Ministra Transportu i Gospodarki Morskiej w sprawie warunków technicznych, jakim powinny odpowiadać drogi publiczne i ich usytuowanie. Dz. U. Nr 43 z dnia 14 maja 1999 r z późniejszymi zmianami.
4	WT-4 2010. Mieszanki niezwiązane do dróg krajowych. Wymagania techniczne. Załącznik Nr 3 do Zarządzenia nr 102 Generalnego Dyrektora Dróg Krajowych i Autostrad z dnia 19 listopada 2010r.
5	Załącznik B3 do KPRNPP-2014 Procedura wykonania badania modułu odkształcenia warstw konstrukcyjnych podatnych i podłoża przez obciążenie płytą VSS.
6	Projekt RID I/6 Wykorzystanie materiałów pochodzących z recyklingu Zadanie 6 Załącznik 9.6 „Wytyczne wykorzystania materiałów pochodzących z recyklingu nawierzchni betonowych”, Warszawa 2019 r.
7	

Załącznik nr Z1

Procedura wykonania badania modułu odkształcenia warstw konstrukcyjnych podatnych przez obciążenie płytą VSS

1. Cel metody badawczej

Metoda badawcza stosowana jest do określania modułów odkształcenia E_1 i E_2 oraz wskaźnika odkształcenia I_0 warstw konstrukcyjnych podatnych.

Metodę badania stosuje się do warstw podłoża gruntowego (naturalnego oraz nasypowego), podłoża ulepszanego spoiwami hydraulicznymi, warstw z mieszanek niezwiązanych. Metoda ma zastosowanie przy badaniu warstw z gruntów drobno i gruboziarnistych, mieszanek niezwiązanych z kruszywami o uziarnieniu do 63mm oraz gruntów ulepszonych spoiwami. Metody nie stosuje się dla warstw konstrukcji nawierzchni z gruntów lub kruszyw związanych hydraulicznie po rozpoczęciu procesu wiązania (warstwy sztywne).

2. Badane cechy - definicje

Moduł odkształcenia - iloraz przyrostu obciążenia jednostkowego Δp do przyrostu odkształcenia Δs badanej warstwy w ustalonym zakresie obciążeń pomnożony przez 0,75 średnicy płyty obciążającej D .

Wartość modułu odkształcenia wyznacza się ze wzoru (1.1):

$$E_{1,2}^{(p_1-p_2)} = 0,75D \frac{\Delta p}{\Delta s} \quad (1.1)$$

gdzie:

E_1, E_2 - pierwotny i wtórny moduł odkształcenia, [MPa] Δp - przyrost obciążenia przy pierwszym (powtórny) obciążeniu, [MPa]

Δs - przyrost osiadań odpowiadający przyjętemu zakresowi obciążeń przy pierwszym (powtórny), [mm]

p_1, p_2 - obciążenia przyjętego zakresu obciążeń, [MPa] D - średnica płyty [mm]

Pierwotny moduł odkształcenia E_1 - moduł odkształcenia oznaczony w pierwszym obciążeniu badanej warstwy.

Wtórny moduł odkształcenia E_2 - moduł odkształcenia oznaczony w powtórny obciążeniu badanej warstwy.

Wskaźnik odkształcenia I_0 - stosunek wtórnego modułu odkształcenia E_2 do pierwotnego modułu odkształcenia E_1 .

3. Aparatura badawcza

Przykładowa aparatura do oznaczania modułu odkształcenia przedstawiona jest na rysunku nr 1.1, 1.2. W skład jej wchodzi:

- płyta stalowa o średnicy (300 ± 1) mm (1) z prętami do mocowania czujnika (2) do zainstalowania uchwytów (3) czujników oraz górnym pierścieniem usztywniającym (4) - w przypadku zestawu z trzema czujnikami,
- płyta stalowa o średnicy (300 ± 1) mm (1), centralny uchwyt do mocowania czujnika (3) - w przypadku zestawu z jednym czujnikiem, (preferowane jest użycie zestawu z 3 czujnikami) – vide pkt 4.2. ostatni akapit.
- ramię pompy (5), pompa (6) z manometrem (7) o skali z działką elementarną 0,01 MPa,
- przegub sferyczny (8) łączący siłownik (12) z przeciwwagą,

- czujnik zegarowy (9) lub inny (np. elektroniczny z wyświetlaczem cyfrowym) o zakresie pomiarowym do 10 mm z działką elementarną 0,01 mm,
- przedłużacz (10) do wstawiania pomiędzy siłownik (12) a przeciwwagę,
- statyw (11) stanowiący poziom odniesienia pomiarów przemieszczenia.

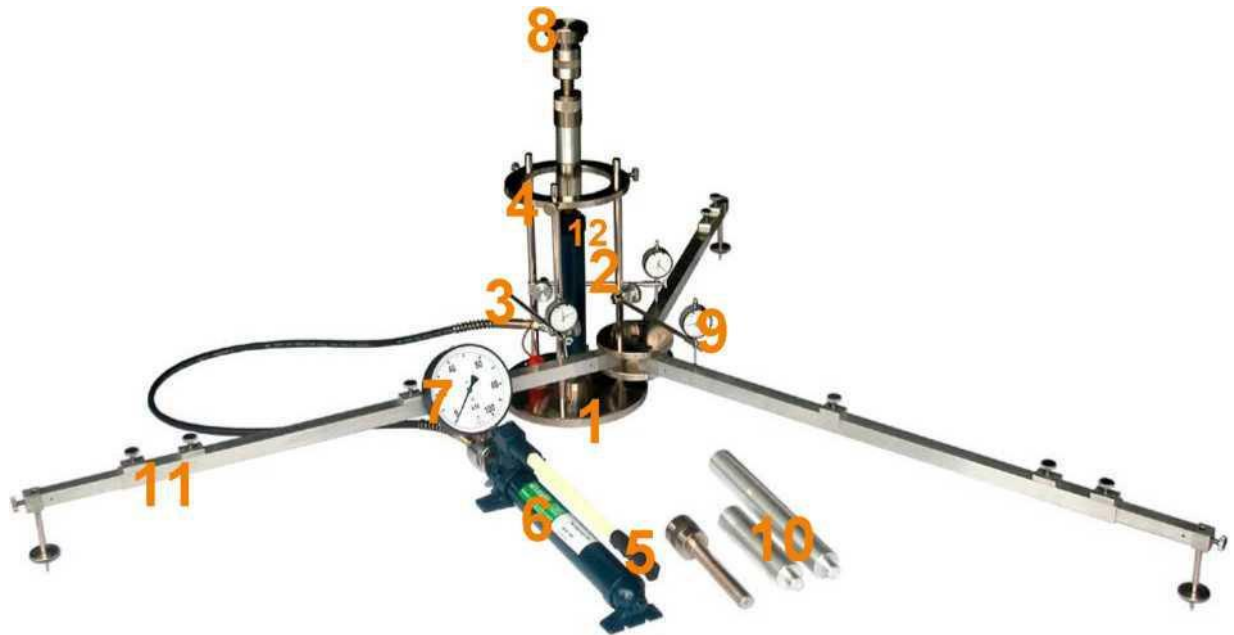

Rys. 1.1. Aparatura VSS z trzypunktowym pomiarem przemieszczenia płyty



Rys. 1.2 Aparatura VSS z jednopunktowym pomiarem przemieszczenia płyty

4. Metoda badania i wykonanie badania

4.1. Metoda badania

Badanie polega na pomiarze przemieszczeń pionowych (osiadań) badanej warstwy pod wpływem nacisku statycznego wywieranego za pomocą stalowej okrągłej płyty o średnicy $D=300$ mm. Nacisk na płytę wywierany jest za pośrednictwem zmiany ciśnienia oleju w pompie hydraulicznej poprzez przemieszczanie tłoczyska wywołany ruchem dźwignika. Dźwignik oparty jest o przeciwwagę (najczęściej samochód ciężarowy, ciężki walec drogowy) o odpowiedniej masie. Pomiar modułu odkształcenia należy przeprowadzić gdy temperatura badanej warstwy jest większa od 0°C .

4.2. Przygotowanie zestawu badawczego

W celu przygotowania aparatury do wykonania badania należy przeprowadzić następujące czynności:

- ustawić płytę na wyrównanej powierzchni badanej warstwy (w przypadku nierównej powierzchni należy miejsce przeznaczone do badań wyrównać cienką warstwą drobnego suchego piasku),
- dociskając rękoma, wykonać kilkakrotnie obrót płyty,
- ustawić statyw tak, aby punkty podparcia były w jak największej odległości od płyty i jak najdalej od kół pojazdu stanowiącego przeciwwagę,
- zamontować dźwignik oraz przedłużacz,
- czujniki zamocować w uchwytach opierając je na stelażu.

4.3. Oznaczenie dla podbudowy pomocniczej i zasadniczej

4.3.1. Oznaczenie pierwotnego modułu odkształcenia E_1

W celu określenia wartości pierwotnego modułu odkształcenia E_1 należy ustawić aparaturę badawczą na stanowisku, a następnie wykonać następujące czynności:

- ruchem dźwigni pompy tłoczącej doprowadzić ciśnienie w układzie hydraulicznym do osiągnięcia nacisku na badaną warstwę do wartości $0,02$ MPa (obciążenie wstępne),
- ustawić wskazania na czujnikach pomiarowych na poziomie $0,00$ mm,
- ruchem dźwigni pompy tłoczącej doprowadzić ciśnienie w układzie hydraulicznym do osiągnięcia nacisku na badaną warstwę do wartości $0,05$ MPa,
- utrzymywać stałą wartość zadanego ciśnienia poprzez powolne ruchy dźwigni pompy (regulację ciśnienia należy prowadzić w zależności od zaistniałej potrzeby),
- co 2 min wykonać odczyty wskazań przemieszczeń płyty obciążającej przy stałym zadanym ciśnieniu,
- po stwierdzeniu, że kolejne dwa odczyty wartości przemieszczeń wykonane w odstępach 2 min nie różnią się od siebie więcej niż $0,05$ mm należy przejść do następnego stopnia obciążenia, większego od poprzedniego o $0,05$ MPa,
- każdy odczyt wskazań przemieszczeń płyty obciążającej przy zadanym stopniu obciążenia należy zanotować w karcie badania,
- końcowe obciążenia badanej warstwy należy doprowadzić do $0,45$ MPa,
- przeprowadzić odciążenie badanej warstwy stopniami po $0,1$ MPa do $0,00$ MPa z równoczesnym zapisywaniem kolejnych wskazań czujników co 2 min i z odczekaniem 5 min przed ostatnim odczytem.

4.3.2. Oznaczenie wtórnego modułu odkształcenia E_2

Oznaczenie wartości wtórnego modułu odkształcenia E_2 należy wykonać po całkowitym odciążeniu badanej warstwy:

- pozostawić bez zmian wskazania czujników określających przemieszczenie płyty obciążającej,
- ruchem dźwigni pompy tłoczącej doprowadzić ciśnienie w układzie hydraulicznym do osiągnięcia nacisku na badaną warstwę do wartości 0,05 MPa,
- prowadzić dalsze badanie zgodnie z punktem 4.3.1

5. Wyniki badań

5.1. Określenie wartości modułów odkształcenia

Wartość pierwotnego modułu odkształcenia E_1 i wtórnego modułu odkształcenia E_2 obliczyć należy zgodnie z zależnością (1.1) przyjmując dla podbudowy pomocniczej i zasadniczej:

$\Delta p = p_2 - p_1$ - przyrost obciążenia w zakresie $0,25^{0,35}$, [MPa]

Δs - przemieszczenie odpowiadające przyjętemu zakresowi obciążeń

($\Delta s = s_{0,35} - s_{0,25}$), [mm], przy końcowym obciążeniu 0,45 MPa,

5.2. Obliczenie wartości wskaźnika odkształcenia

Wartość wskaźnika odkształcenia oblicza się wg wzoru (1.2):

$$I_0 = E_2 / E_1 \quad (1.2)$$

gdzie: I_0 - wskaźnik odkształcenia - liczba niemianowana E_2 - wtórny moduł odkształcenia [MPa]

E_1 - pierwotny moduł odkształcenia [MPa]

Wynik badania należy podać z dokładnością do 1 cyfry znaczącej po przecinku.

Przebudowy dróg gminnych ulic: Parkowa, Ogrodowa, Krótka, Grzybowa, Sucha, Łąkowa, Brzozowa, Polna, Świerkowa, Z. Herberta, Leśna, Wąska, Nadrzeczna, sięgacze od ul. Piaskowej, sięgacz do ul. Południowej, łącznik ul. Piaskowej i Szlacheckiej w miejscowości Sucha, gmina Białobrzegi.

1. WSTĘP

1.1. Nazwa zadania

Przebudowy dróg gminnych ulic: Parkowa, Ogrodowa, Krótka, Grzybowa, Sucha, Łąkowa, Brzozowa, Polna, Świerkowa, Z. Herberta, Leśna, Wąska, Nadrzeczna, sięgacze od ul. Piaskowej, sięgacz do ul. Południowej, łącznik ul. Piaskowej i Szlacheckiej w miejscowości Sucha, gmina Białobrzegi.

1.2. Przedmiot STWiORB

Przedmiotem niniejszych Warunków Wykonania i Odbioru Robót Budowlanych (STWiORB) są wymagania dotyczące wykonania i odbioru robót związanych z wykonaniem warstwy ulepszanego podłoża z gruntu stabilizowanego spoiwem hydraulicznym lub wapnem.

1.3. Zakres stosowania STWiORB

STWiORB są stosowane jako dokument przetargowy i kontraktowy przy zleceniu i realizacji robót na drogach krajowych. STWiORB stanowią podstawę opracowania Specyfikacji Technicznych Wykonania i Odbioru Robót Budowlanych (STWiORB).

1.4. Informacje ogólne o terenie budowy

Przebudowy dróg gminnych ulic: Parkowa, Ogrodowa, Krótka, Grzybowa, Sucha, Łąkowa, Brzozowa, Polna, Świerkowa, Z. Herberta, Leśna, Wąska, Nadrzeczna, sięgacze od ul. Piaskowej, sięgacz do ul. Południowej, łącznik ul. Piaskowej i Szlacheckiej w miejscowości Sucha, gmina Białobrzegi.

1.5. Określenia podstawowe

Grunt – materiał pochodzenia naturalnego, przemysłowego lub z recyklingu lub dowolna kombinacja tych składników.

Grunt stabilizowany spoiwem hydraulicznym – zagęszczona mieszanka: gruntu, spoiwa hydraulicznego i wody dobranych w optymalnych ilościach, a w razie potrzeby dodatkowych składników, która wiąże i twardnieje w wyniku reakcji hydraulicznej.

Grunt stabilizowany cementem – grunt stabilizowany hydraulicznie, w którym rolę spoiwa pełni cement.

Grunt stabilizowany hydraulicznym spoiwem drogowym – grunt stabilizowany hydraulicznie, w którym rolę spoiwa pełni hydrauliczne spoiwo drogowe.

Grunt stabilizowany granulowanym żużlem wielkopieczowym – grunt stabilizowany hydraulicznie, w którym rolę spoiwa pełni granulowany żużel wielkopieczowy.

Grunt stabilizowany popiołami lotnymi – grunt stabilizowany hydraulicznie, w którym podstawowym składnikiem spoiwa jest popiół lotny, krzemionkowy lub wapienny popiół lotny.

Grunt stabilizowany wapnem – zagęszczona mieszanka: gruntu, wapna i wody dobranych w optymalnych ilościach, charakteryzującą się poprawą natychmiastową właściwości użytkowych przez np. osuszenie wilgotnych gruntów i/lub zwiększenie nośności i/lub zmniejszenie plastyczności.

Warstwa ulepszanego podłoża z gruntu stabilizowanego spoiwem hydraulicznym lub wapnem – warstwa wykonana z gruntu rodzimego w wykopie lub gruntu w nasypie stabilizowana spoiwami hydraulicznymi lub wapnem.

Lokalizację warstwy ulepszanego podłoża w korpusie drogowym pokazano na schematach:

a) wykop:



b) nasyp:

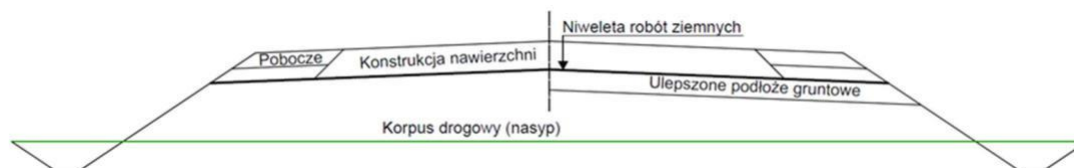

Pozostałe określenia podstawowo stosowane w niniejszych WWiORB zostały podane w WWiORB D-02.00.01 „Roboty ziemne. Wymagania ogólne” oraz odpowiednich Polskich Normach.

1.6. Ogólne wymagania dotyczące robót

Ogólne wymagania dotyczące robót podano w D-M-00.00.00 „Wymagania ogólne”.

2. MATERIAŁY

2.1. Ogólne wymagania dotyczące materiałów

Ogólne wymagania dotyczące materiałów, ich pozyskiwania i składowania podano w D-M-00.00.00 „Wymagania ogólne”. Poszczególne rodzaje materiałów powinny pochodzić ze źródeł zatwierdzonych przez Inżyniera/Inspektora Nadzoru.

Dodatkowo wymaga się: wraz z deklaracją właściwości użytkowych spoiwa hydraulicznego lub wapna, powinna być dostarczona karta charakterystyki o substancjach zawartych w wyrobie budowlanym, o których mowa odpowiednio w art. 31 lub art. 33 rozporządzenia (WE) nr 1907/2006 Parlamentu Europejskiego i Rady z dnia 18 grudnia 2006 r. w sprawie rejestracji, oceny, udzielania zezwoleń i stosowanych ograniczeń w zakresie chemikaliów (REACH) i utworzenia Europejskiej Agencji Chemikaliów.

Oznakowanie wyrobu budowlanego, stanowiącego mieszaninę niebezpieczną według rozporządzenia REACH, powinno być zgodne z wymaganiami Ministra Zdrowia z dnia 20 kwietnia 2012 r. w sprawie oznakowania opakowań substancji niebezpiecznych i mieszanin niebezpiecznych oraz niektórych mieszanin (tekst jednolity: Dz. U. z 2015 r. poz.450) i rozporządzenia Parlamentu Europejskiego i Rady (WE) nr 1272/2008 z dnia 16 grudnia 2008r. w sprawie klasyfikacji, oznakowania i pakowania substancji i mieszanin, zmieniającego i uchylającego dyrektywę 67/548/EWG i 1999/45/WE oraz zmieniającego rozporządzenie (WE) nr 1907/2006.

2.2. Rodzaje materiałów wchodzących w skład gruntu stabilizowanego spoiwem hydraulicznym lub wapnem

2.2.1. Grunt

2.2.1.1. Grunty do stabilizacji wapnem

Do stabilizacji wapnem nadają się grunty spoiste zawierające minerały ilaste, które wchodzą w reakcję z dodanym wapnem. Grunty do stabilizacji wapnem powinny spełniać wymagania podane w Tabeli 1. Grunty nie powinny zawierać siarczanów ani innych substancji, które mogłyby spowodować pęcznienie, co po dodaniu wapna mogłoby spowodować pęcznienie mieszanki w stopniu przekraczającym wartość dopuszczalną podane w pkt. 5.4 niniejszych WWiORB. Przydatność gruntów do stabilizacji wapnem należy ocenić na podstawie wyników badań laboratoryjnych.

Tabela 1. Wymagania wobec gruntów przeznaczonych do stabilizacji wapnem

Lp.	Właściwości gruntu	Wymagania	Metoda badania
1	Wskaźnik plastyczności, % (m/m), nie mniej niż	7	PN-B-04481
2	Zawartość ziaren większych od # 40 mm, % (m/m), nie więcej niż	15	PN-B-04481
3	Zawartość części organicznych, % (m/m), nie więcej niż	10	PN-B-04481
4	Wskaźnik piaskowy, nie więcej niż	30	BN-8931-01

2.2.1.2. Grunty do stabilizacji cementem

Do wykonania stabilizacji cementem nadają się grunty spełniające wymagania podane w Tabeli 2. Przydatność gruntów do stabilizacji cementem należy ocenić na podstawie wyników badań laboratoryjnych.

Tabela 2. Wymagania wobec gruntów przeznaczonych do stabilizacji cementem

Lp.	Właściwości gruntu	Wymagania	Metoda badania
1	Uziarnienie		PN-B-04481
	ziaren przechodzących przez sito # 40 mm, % (m/m), nie mniej niż:	100	
	ziaren przechodzących przez sito # 20 mm, % (m/m), powyżej	85	
	ziaren przechodzących przez sito # 4 mm, % (m/m), powyżej	50	
	cząstek mniejszych od 0,002 mm, % (m/m), poniżej	20	
2	Granica płynności, % (m/m), nie więcej niż:	40	PN-B-04481
3	Wskaźnik plastyczności, % (m/m), nie więcej niż:	15	PN-B-04481
4	Odczyn pH	od 5 do 8	PN-B-04481
5	Zawartość części organicznych, % (m/m), nie więcej niż:	2	PN-B-04481
6	Zawartość siarczanów, w przeliczeniu na SO ₃ , % (m/m), nie więcej niż:	1	PN-B-06714-28

Grunty niespełniające wymagań określonych w Tabeli 2 mogą być poddane stabilizacji po uprzednim ulepszeniu chlorkiem wapniowym, wapnem, popiołami lotnymi. Grunty o

granicy płynności od 40 do 60 % i wskaźniku plastyczności od 15 do 30 % mogą być stabilizowane cementem pod warunkiem użycia specjalnych maszyn lub wstępnego ulepszenia wapnem.

Do stabilizacji cementem zaleca się użycie gruntów o:

- wskaźniku piaskowym od 20 do 50,
- zawartości ziaren pozostających na sicie # 2 mm – co najmniej 30 %,
- zawartość ziaren przechodzących przez sito 0,075 mm – nie więcej niż 15 %.

Decydującym sprawdzianem przydatności gruntu do stabilizacji są wyniki wytrzymałości na ściskanie próbek gruntu stabilizowanego cementem. Grunt można uznać za przydatny do stabilizacji cementem wtedy, gdy wyniki wytrzymałości na ściskanie próbek gruntu stabilizowanego są zgodne z wymaganiami podanymi w pkt 5.4 niniejszych WWiORB.

2.2.1.3. Grunty do stabilizacji popiołami lotnymi

Do wykonania stabilizacji popiołami lotnymi nadają się grunty mało i średniospoiste spełniające wymagania podane w Tabeli 3. Przydatność gruntów do stabilizacji popiołami lotnymi należy ocenić na podstawie wyników badań laboratoryjnych.

Tabela 3. Wymagania wobec gruntów przeznaczonych do stabilizacji popiołami lotnymi

Lp.	Właściwości gruntu	Wymagania	Metoda badania
1	Uziarnienie: ziaren przechodzących przez sito # 40 mm, % (m/m)	100	PN-B-04481
	ziaren przechodzących przez sito # 20 mm, % (m/m), nie mniej niż	85	
	ziaren przechodzących przez sito # 4 mm, % (m/m), nie mniej niż	50	
	cząstek mniejszych od 0,002 mm, % (m/m), nie więcej niż	20	
2	Granica płynności, % (m/m), nie więcej niż	40	PN-B-04481
3	Wskaźnik plastyczności, % (m/m)	od 3 do 20	PN-B-04481
4	Zawartość części organicznych, % (m/m), nie więcej niż	5	PN-B-04481
5	Zawartość siarczanów, w przeliczeniu na SO ₃ , % (m/m), nie więcej niż	1	PN-B-06714-28

Grunty o wskaźniku plastyczności mniejszym od 3 można doziarnić gruntem spoistym lub stosować dodatki ulepszające: cement, chlorek wapniowy lub wodorotlenek sodu.

Decydującym sprawdzianem przydatności gruntu do stabilizacji są wyniki wytrzymałości na ściskanie próbek gruntu stabilizowanego popiołami lotnymi. Grunt można uznać za przydatny do stabilizacji popiołami lotnymi wtedy, gdy wyniki wytrzymałości na ściskanie próbek gruntu stabilizowanego są zgodne z wymaganiami podanymi w pkt 5.4 niniejszych WWiORB.

2.2.1.4. Grunty do stabilizacji granulowanym żużlem wielkopieczowym

Do stabilizacji granulowanym żużlem wielkopieczowym nadają się grunty o właściwościach podanych w Tabeli 4 i o krzywej uziarnienia leżącej w obszarze określonym na Rysunku 1. Przydatność gruntów do stabilizacji wielkopieczowym żużlem granulowanym należy ocenić na podstawie wyników badań laboratoryjnych.

Tabela 4. Wymagania wobec gruntów przeznaczonych do stabilizacji granulowanym żużlem wielkopieczowym

Lp.	Właściwości	Wymagania	Metoda badania
1	Wskaźnik piaskowy, nie mniejszy niż:	35	BN-8931-01
2	Zawartość części organicznych, barwa cieczy nie ciemniejsza niż:	wzorcowa PN-B-06714-26	
3	Zawartość ziaren poniżej 0,075 mm, % (m/m), nie więcej niż:	8	PN-B-06714-15

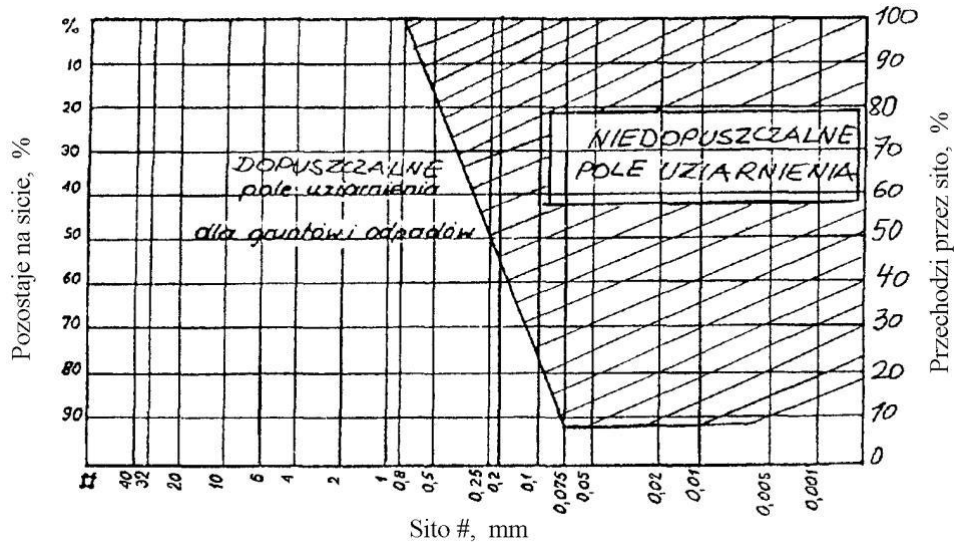

Rysunek 1. Obszar uziarnienia dla gruntów i materiałów odpadowych do stabilizacji granulowanym żużlem wielkopieczowym

2.2.1.5. Grunty do stabilizacji hydraulicznym spoiwem drogowym

Właściwości użytkowe konkretnego hydraulicznego spoiwa drogowego decydują o jego przeznaczeniu do wykonania stabilizacji określonych rodzajów gruntów. Przydatność gruntów do stabilizacji hydraulicznym spoiwem drogowym należy ocenić na podstawie wyników badań laboratoryjnych. Grunt można uznać za przydatny do stabilizacji hydraulicznym spoiwem drogowym wtedy, gdy wyniki wytrzymałości na ściskanie próbek gruntu stabilizowanego są zgodne z wymaganiami podanymi w pkt 5.4 niniejszych WWiORB.

2.2.2. Spoiwa hydrauliczne

2.2.2.1. Cement do stabilizacji gruntu cementem powinien spełniać wymagania PN-EN 197-1.

2.2.2.2. Granulowany żużel wielkopieczowy do stabilizacji gruntu granulowanym żużlem wielkopieczowym powinien spełniać wymagania:

PN-EN 15167-1 w przypadku stosowania granulowanego żużla wielkopieczowego mielonego,

PN-EN 14227-2 Załącznik A w przypadku stosowania granulowanego żużla wielkopieczowego częściowo zmielonego.

2.2.2.3. Popiół lotny, krzemionkowy lub wapienny do stabilizacji gruntu popiołem lotnym powinien spełniać wymagania PN-EN 14227-4.

2.2.2.4. Hydrauliczne spoiwo drogowe do stabilizacji gruntu hydraulicznym spoiwem drogowym powinno spełniać wymagania:

PN-EN 13282-1 w przypadku stosowania hydraulicznego spoiwa drogowego szybko wiążącego,

PN-EN 13282-2 w przypadku stosowania hydraulicznego spoiwa drogowego normalnie wiążącego.

Hydrauliczne spoiwo drogowe do stabilizacji gruntu, które jako wyrób budowlany jest dopuszczone do stosowania na podstawie europejskiej oceny technicznej lub krajowej oceny technicznej lub aprobaty technicznej, powinno spełniać wymagania podane w dokumencie dopuszczającym.

2.2.3. Wapno

Do stabilizacji gruntu wapnem należy stosować wapno wapienne 90 oznaczone symbolem CL90 lub wapno wapienne 80 oznaczone symbolem CL80 spełniające wymagania PN-EN 459-1, które może być w postaci (jako produkt): wapna palonego lub wapna hydratyzowanego. Wymagania w odniesieniu do właściwości użytkowych wapna palonego, takich jak:

reaktywność, wymagania: R4,R5 – CL90; R3,R4 – CL80, rozkład wielkości

ziaren, wymagania P1 lub P4.

2.2.4. Dodatki i aktywatory

Jako dodatki i aktywatory mogą być stosowane materiały, które regulują przebieg reakcji hydraulicznej i/lub poprawiają urabialność mieszanki gruntowo-spoiwowej.

2.2.5. Woda

Woda stosowana do stabilizacji gruntu i ewentualnie do pielęgnacji gruntu stabilizowanego powinna odpowiadać wymaganiom PN-EN 1008. Bez badań laboratoryjnych można stosować wodociągową wodę pitną.

3. SPRZĘT

3.1. Ogólne wymagania dotyczące sprzętu

Ogólne wymagania dotyczące sprzętu podano w D-M 00.00.00 „Wymagania ogólne”.

3.2. Sprzęt stosowany do wykonywania robót

Wykonawca przystępujący do wykonania warstwy ulepszonych podłoża stabilizowanego spoiwem hydraulicznym lub wapnem powinien wykazać się możliwością korzystania z następującego sprzętu:

mieszarki do wymieszania na miejscu gruntu ze spoiwem hydraulicznym lub wapnem zapewniającej głębokość mieszania minimum 25 cm,

rozsypywarki z osłonami przeciwpylnymi i szczeliną o regulowanej szerokości otwarcia, do rozsypywania spoiwa hydraulicznego lub wapna,

równiarki lub spycharki do spulchnienia gruntu,

przewoźne zbiorniki na wodę, z urządzeniami do równomiernego i kontrolowanego dozowania wody,
walce ogumione i stalowe wibracyjne lub statyczne,

plyty wibracyjne lub ubijaki mechaniczne do zagęszczania w miejscach trudnodostępnych.

Sprzęt powinien odpowiadać wymaganiom określonym w dokumentacji projektowej, instrukcjach producentów lub propozycji Wykonawcy i powinien być zaakceptowany przez Inżyniera/Inspektora Nadzoru.

4. TRANSPORT

4.1. Ogólne wymagania dotyczące transportu

Ogólne wymagania dotyczące transportu podano w D-M-00.00.00 „Wymagania ogólne”.

4.2. Transport materiałów

Spoivo hydrauliczne lub wapna luzem samochodach) w przewozi się w zbiornikach (wagonach, przed sposób zabezpieczający zgodnie z prawem przewozowym. zanieczyszczeniem i zawilgoceniem,

Woda może być dostarczana przewoźnymi zbiornikami - cysternami wody.

5. WYKONANIE ROBÓT

5.1. Ogólne zasady wykonywania robót

Ogólne zasady wykonania robót podano w D-M-00.00.00 „Wymagania ogólne”.

5.2. Zasady wykonywania robót

Sposób wykonania robót powinien być zgodny z dokumentacją projektową. W przypadku braku wystarczających danych można korzystać z ustaleń podanych w niniejszych WWiORB.

Podstawowe czynności przy wykonywaniu robót obejmują:

roboty przygotowawcze,

projektowanie gruntu stabilizowanego spoiwem hydraulicznym lub wapnem, odcinek próbny,

wykonanie warstwy ulepszanego podłoża w technologii mieszania na miejscu.

5.3. Roboty przygotowawcze

Przed przystąpieniem do robót należy, na podstawie dokumentacji projektowej, STWiORB lub wskazań Inżyniera/Inspektora Nadzoru:

ustalić lokalizację robót,

przeprowadzić obliczenia i pomiary niezbędne do szczegółowego wytyczenia robót oraz ustalenia danych wysokościowych,

usunąć przeszkody utrudniające wykonanie robót, wprowadzić

oznakowanie drogi na okres robót,

zgromadzić materiały i sprzęt potrzebne do rozpoczęcia robót.

5.4. Projektowanie gruntu stabilizowanego spoiwem hydraulicznym lub wapnem

Przed przystąpieniem do robót Wykonawca powinien przedłożyć Inżynierowi/Inspektorowi Nadzoru, z odpowiednim wyprzedzeniem czasowym, projekt składu gruntu stabilizowanego spoiwem lub wapnem wraz z wynikami badań laboratoryjnych poszczególnych składników. Inżynier/Inspektor Nadzoru akceptuje lub odrzuca przedłożone dokumenty po ich sprawdzeniu oraz zaopiniowaniu przez Laboratorium Zamawiającego, właściwe terenowo Laboratorium Drogowe.

Projektowanie gruntu stabilizowanego spoiwem polega na ustaleniu niezbędnej zawartości spoiwa hydraulicznego lub wapna pozwalającej uzyskać podane w Tabeli 5 wymagania wobec gruntu stabilizowanego, zgodne z wymaganiami Katalogu Typowych Konstrukcji Nawierzchni Sztucznych 2014 oraz Katalogu Typowych Konstrukcji Nawierzchni Podatnych i Półsztywnych 2014.

Tabela 5. Wymagania wobec gruntu stabilizowanego spoiwem

Lp.	Rodzaj gruntu stabilizowanego spoiwem	Klasa wytrzymałość na ścislenie R_c wg PN-EN 14227-15
1	Grunty stabilizowane cementem	C _{0,4/0,5} oraz $\leq 2,0$ MPa
2	Grunty stabilizowane granulowanym żużlem wielkopieczowym	C _{0,4/0,5} oraz $\leq 2,0$ MPa
3	Grunty stabilizowane hydraulicznym spoiwem drogowym	C _{0,4/0,5} oraz $\leq 2,0$ MPa
4	Grunty stabilizowane popiołem lotnym	C _{0,4/0,5} oraz $\leq 2,0$ MPa
5	Grunty stabilizowane wapnem	C _{0,4/0,5}

Badania wytrzymałości na ścislenie należy wykonać zgodnie z PN-EN 13286-41 na próbkach zagęszczonych metodą wg PN-EN 13286-50 w formach walcowych $H/D=1$ ($H/D=0,8 \div 1,21$). Sposób pielęgnacji próbek oraz czas określania wytrzymałości na ścislenie należy dostosować do właściwości zastosowanego spoiwa.

Pęcznienie objętościowe G_v gruntu stabilizowanego spoiwem hydraulicznym lub wapnem oznaczone wg PN-EN 13286-49 nie powinno przekraczać 5 %.

Wskaźnik nośności natychmiastowej oznaczony wg PN-EN 13286-47 gruntu stabilizowanego wapnem powinien być – kategoria IPI_{10} .

Stopień rozdrobnienia gruntu spoistego po wymieszaniu z wapnem i/lub spoiwem hydraulicznym oznaczony wg PN-EN 13286-40 – kategoria P_{60} .

5.5. Odcinek próbny

Przed planowanym rozpoczęciem robót, Wykonawca wykona odcinek próbny w celu:

- stwierdzenia, czy sprzęt budowlany do mieszania, rozkładania i zagęszczania warstwy ulepszanego podłoża z gruntu stabilizowanego spoiwem jest właściwy,
- sprawdzenie w warunkach budowy przydatność zastosowanych spoiw do ulepszenia gruntów,
- sprawdzenia dokładności rozsypywania spoiwa na jednostkę powierzchni warstwy,
- określenia grubości warstwy ulepszanego podłoża w stanie luźnym, koniecznej do uzyskania wymaganej grubości warstwy po zagęszczeniu,

ustalenia liczby przejść sprzętu zagęszczającego, potrzebnej do uzyskania wymaganego wskaźnika zagęszczenia, sprawdzenia nośności warstwy ulepszanego podłoża.

Na odcinku próbnym Wykonawca powinien użyć takich materiałów oraz sprzętu, jakie będą stosowane do wykonania warstwy na budowie. Powierzchnia odcinka próbnego powinna wynosić od 400 do 800 m². Odcinek próbny powinien być zlokalizowany w miejscu wskazanym przez Inżyniera/Inspektora Nadzoru. Wykonawca może przystąpić do wykonania warstwy po zaakceptowaniu odcinka próbnego przez Inżyniera/Inspektora Nadzoru.

5.6. Wykonanie w technologii mieszania na miejscu warstwy ulepszanego podłoża z gruntu stabilizowanego spoiwem hydraulicznym lub wapnem

Do wykonania warstwy ulepszanego podłoża w technologii mieszania na miejscu należy użyć specjalistycznych mieszarek wieloprześciowych lub jednoprześciowych. Po spulchnieniu gruntu należy sprawdzić jego wilgotność i w razie potrzeby ją zwiększyć w celu ułatwienia rozdrobnienia. Woda powinna być dozowana przy użyciu przewoźnych zbiorników zapewniających równomierne i kontrolowane dozowanie. Grunt z wodą powinien być dokładnie wymieszany. Jeżeli wilgotność naturalna gruntu jest większa od wilgotności optymalnej o więcej niż 10% jej wartości, grunt powinien być osuszony przez mieszanie i napowietrzanie w czasie suchej pogody.

Spoiwo hydrauliczne lub wapno należy dodawać do rozdrobnionego gruntu w ilości ustalonej w receptce laboratoryjnej, przy użyciu rozsypywarki ze szczeliną o regulowanej szerokości otwarcia. Grunt powinien być wymieszany w sposób zapewniający jednorodność na określonej głębokości, gwarantującą uzyskanie projektowanej grubości warstwy po zagęszczeniu. Po wymieszanym gruncie ze spoiwem należy sprawdzić jego wilgotność. Jeżeli wilgotność jest mniejsza od optymalnej o więcej niż 20%, należy dodać odpowiednią ilość wody i grunt ponownie dokładnie wymieszać. Wilgotność gruntu przed zagęszczeniem nie może różnić się od wilgotności optymalnej o więcej niż +10%, -10% jej wartości. Po zakończeniu mieszania należy powierzchnię warstwy wyrównać i wyprofilować do wymaganych w dokumentacji projektowej rzędnych oraz spadków poprzecznych i podłużnych. Do tego celu należy użyć równiarek. Po wyprofilowaniu należy przystąpić do zagęszczania warstwy. Czas od momentu rozłożenia cementu na gruncie do momentu zakończenia mieszania nie powinien być dłuższy niż 2 godziny. W przypadku wykonywania stabilizacji z zastosowaniem wapna palonego grunt nie może być zagęszczany bezpośrednio po wymieszanym z wapnem, ponieważ hydratacja wapna mogłaby uszkodzić zagęszczoną warstwę. Czas, w którym należy rozpocząć zagęszczenie, powinien być określony przez laboratorium i mieścić się w granicach od 6 do 48 godzin. Przy użyciu wapna hydratyzowanego grunt może być zagęszczany bezpośrednio po wymieszanym z wapnem.

Zagęszczanie warstwy ulepszanego podłoża z gruntu stabilizowanego spoiwem lub wapnem należy prowadzić przy użyciu walców ogumionych, a w końcowej fazie walców stalowych. Zagęszczanie ulepszanego podłoża o przekroju daszkowym powinno rozpocząć się od krawędzi i przesuwać pasami podłużnymi, częściowo nakładającymi się w stronę osi jezdni. Zagęszczenie warstwy o jednostronnym spadku poprzecznym powinno rozpocząć się od niżej położonej krawędzi i przesuwać pasami podłużnymi, częściowo nakładającymi się, w stronę wyżej położonej krawędzi. Pojawiające się w czasie zagęszczania zaniżenia, ubytki, rozwarstwienia i podobne wady, muszą być natychmiast naprawiane przez wymianę warstwy na pełną głębokość, wyrównanie i ponowne zagęszczenie. Powierzchnia

zagęszczonej warstwy powinna mieć prawidłowy przekrój poprzeczny i jednolity wygląd. Zagęszczanie należy kontynuować do osiągnięcia wymaganego wskaźnika zagęszczenia. Specjalną uwagę należy poświęcić zagęszczaniu warstwy ulepszanego podłoża w sąsiedztwie spoin roboczych podłużnych i poprzecznych oraz wszelkich urządzeń obcych.

Wszelkie miejsca luźne, rozsegregowane, spękane podczas zagęszczania lub w inny sposób wadliwe, muszą być naprawione przez zerwanie warstwy na pełną grubość, wbudowanie nowej o odpowiednim składzie i ponowne zagęszczenie. Roboty te są wykonywane na koszt Wykonawcy.

Po wykonaniu warstwy ulepszanego podłoża z gruntu stabilizowanego spoiwem hydraulicznym lub wapnem należy zabezpieczyć ją przed wyparowaniem wody. Sposoby pielęgnacji wykonanej warstwy ulepszanego podłoża zaproponowane przez Wykonawcę muszą być zaakceptowane przez Inżyniera/Inspektora Nadzoru.

6. KONTROLA JAKOŚCI ROBÓT

6.1. Ogólne wymagania dotyczące kontroli jakości robót

Ogólne zasady kontroli jakości robót podano w D-M-00.00.00 „Wymagania ogólne”.

Badania i pomiary dzielą się na:

- badania i pomiary Wykonawcy – w ramach własnego nadzoru,
- badania i pomiary kontrolne – w ramach nadzoru Zamawiającego.

W uzasadnionych przypadkach w ramach badań i pomiarów kontrolnych dopuszcza się wykonanie badań i pomiarów kontrolnych dodatkowych lub badań i pomiarów arbitrażowych.

Badania obejmują:

- pobranie próbek,
- zapakowanie próbek do wysyłki,
- transport próbek z miejsca pobrania do placówki wykonującej badania,
- przeprowadzenie badania,
- sprawozdanie z badań.

6.2. Badania i pomiary Wykonawcy - zgodnie z D-M-00.00.00 „Wymagania ogólne”

Zakres badań i pomiarów Wykonawcy powinien być:

- nie mniejszy niż określony w Zakładowej Kontroli Produkcji dla dostarczanych na budowę materiałów,
- dla wykonanej warstwy być nie mniejszy niż określony zakres i częstotliwość badań i pomiarów kontrolnych określony w Tabeli 6 i 7.

Tabela 6. Minimalna częstotliwość oraz zakres badań ze strony Wykonawcy przy wykonywaniu warstwy ulepszanego podłoża z gruntu stabilizowanego spoiwem hydraulicznym lub wapnem

Lp.	Rodzaj badań i pomiarów	Częstotliwość badań i pomiarów	
		Minimalna ilość badań na dziennej działce roboczej	Maksymalna powierzchnia na jedno badanie [m ²]
1	Wilgotność gruntu oraz gruntu ze spoiwem	2	600
2	Jednorodność i głębokość wymieszania oraz stopień rozdrobnienia	2	600
3	Ilość dozowanego spoiwa na 1 m ² powierzchni warstwy	2	600
4	Wytrzymałość na ściskanie	1 seria próbek (min. 3 próbki) na każde 3000 m ² wbudowanej warstwy, lecz nie rzadziej niż raz na dziennej działce roboczej	
5	Wskaźnik zagęszczenia	2	600
6	Nośność warstwy	3 razy na każde 2000 m ²	

Tabela 7. Minimalna częstotliwość oraz zakres badań ze strony Wykonawcy dla wykonanej warstwy ulepszanego podłoża z gruntu stabilizowanego spoiwem hydraulicznym lub wapnem

Lp.	Cecha mierzona	Minimalna częstotliwość pomiarów
1	Grubość	w 3 punktach, lecz nie rzadziej niż raz na 2000m ²
2	Szerokość	10 razy na 1 km
3	Równość podłużna	w sposób ciągly planografem lub co 20 m łatą na każdym pasie ruchu
4	Równość poprzeczna	10 razy na 1 km
5	Spadki poprzeczne	10 razy na 1 km
6	Rzędne wysokościowe idla każdej jezdni co 25 m na odcinkach prostych i co 10 m na ukształtowanie w planielukach w osi jezdni i na jej krawędziach	

Dopuszczalne tolerancje wobec poszczególnych cech geometrycznych wykonanej warstwy podano w Tabeli 8.

Tabela 8. Dopuszczalne tolerancje wobec poszczególnych cech geometrycznych wykonanej warstwy

Lp.	Cecha mierzona	Tolerancja
1	Szerokość warstwy	+10 cm / - 5 cm
2	Nierówności podłużne lub poprzeczne mierzone 4-metrową łatą	15 mm
3	Spadki poprzeczne	±0,5%
4	Rzędne wysokościowe	- 2 cm, + 0 cm
5	Ukształtowanie osi w planie	± 5 cm
6	Grubość warstwy	±10%

- 6.3. Badania i pomiary kontrolne - zgodnie z D-M-00.00.00 „Wymagania ogólne”
- 6.4. Badania i pomiary kontrolne dodatkowe - zgodnie z D-M-00.00.00 „Wymagania ogólne”
- 6.5. Badania i pomiary arbitrażowe - zgodnie z D-M-00.00.00 „Wymagania ogólne”
- 6.6. Badania i pomiary przed przystąpieniem do robót - zgodnie z D-M-00.00.00 „Wymagania ogólne”

Przed przystąpieniem do robót Wykonawca powinien:

uzyskać wymagane dokumenty dopuszczające zastosowane wyroby budowlane do obrotu i stosowania przy wykonywaniu robót budowlanych, zgodnie z Ustawą o wyrobach budowlanych oraz karty charakterystyki dotyczące stosowanego spoiwa,

wykonać badania gruntu,

opracować receptę laboratoryjną gruntu stabilizowanego spoiwem.

Wszystkie dokumenty oraz wyniki badań i receptę laboratoryjną gruntu stabilizowanego spoiwem Wykonawca przedkłada Inżynierowi/Inspektorowi Nadzoru. Inżynier/Inspektor Nadzoru zatwierdza receptę po uzyskaniu pozytywnych wyników badań i pomiarów na odcinku próbnym.

6.7. Badania w czasie robót

6.7.1. Sprawdzenie wilgotności gruntu oraz gruntu ze spoiwem

Wilgotność najpierw należy sprawdzać dla samego gruntu rozdrobnionego w celu określenia potrzebnej ilości wody, a następnie dla gruntu ze spoiwem w celu sprawdzenia prawidłowości jej zawilgocenia.

6.7.2. Sprawdzenie jednorodności i głębokości wymieszania oraz stopnia rozdrobnienia

Jednorodność wymieszania spoiwa z gruntem należy sprawdzać wzrokowo co najmniej dwa razy na dziennej działce roboczej. Głębokość przemieszania powinna być taka, aby po zagęszczeniu odpowiadała grubości warstwy zaprojektowanej, głębokość wymieszania mierzy się w odległości min. 0,5 m od krawędzi warstwy ulepszonego podłoża. Stopień rozdrobnienia gruntu spoiwego po wymieszaniu z wapnem lub spoiwem hydraulicznym należy sprawdzać wg PN-EN 13286-40.

6.7.3. Sprawdzenie ilości dozowanego spoiwa na 1 m² powierzchni warstwy

Ilości dozowanego spoiwa na 1 m² powierzchni warstwy należy sprawdzać co najmniej dwa razy na dziennej działce roboczej. Sprawdzenia należy dokonać za pomocą kontrolnego ważenia ilości dozowanego spoiwa na kontrolowanych powierzchniach podczas przejazdu rozsypywarki na działce roboczej. W załączniku 1 do niniejszych WWiORB przedstawiono poszczególne czynności wykonywane przy pomiarze ilości dozowanego spoiwa na 1 m² powierzchni warstwy ulepszanego podłoża. Ilość dozowanego spoiwa na 1 m² kontrolowanego odcinka dziennej działki roboczej nie powinna być mniejsza od wartości podanej w receptce: nie więcej niż 5 % dla średniej z pomiarów i nie więcej niż 10 % dla pojedynczego pomiaru.

6.7.4. Sprawdzenie wytrzymałości na ściskanie

Wytrzymałość na ściskanie oznacza się wg PN-EN 13286-41 na próbkach walcowych $H/D=1$ ($H/D= 8,0\pm 1,21$) zagęszczonych metodą Proctora zgodnie z PN-EN 13283-50. Próbki do badań należy pobierać z miejsc losowo wybranych na warstwie przed zagęszczeniem gruntu wymieszanego z spoiwem. Próbki w liczbie min. 3 sztuki należy przechowywać zgodnie z wymaganiami dotyczącymi poszczególnych rodzajów spoiw. Badanie wytrzymałości na ściskanie należy przeprowadzić po czasie dostosowanym do charakterystyki użytego spoiwa. Próbki należy badać po: 7 dniach (w przypadku wapna), 28 dniach (w przypadku cementu), 42 dniach (w przypadku popiołów lotnych), 90 dniach (w przypadku granulowanego żużla wielkopieczowego). Wyniki wytrzymałości na ściskanie powinny być zgodne z wymaganiami podanymi w Tabeli 5 niniejszych WWiORB w odniesieniu do określonego rodzaju spoiwa.

6.7.5. Sprawdzenie zagęszczenia warstwy ulepszanego podłoża z gruntu stabilizowanego spoiwem lub wapnem

Zagęszczenie warstwy ulepszanego podłoża należy sprawdzać co najmniej dwa razy na dziennej działce roboczej oznaczając wskaźnik zagęszczenia I_s zgodnie z BN-8931-12. Badanie wskaźnika zagęszczenia I_s należy przeprowadzić bezzwłocznie po zakończeniu zagęszczenia warstwy. Wskaźnik zagęszczenia I_s nie powinien być mniejszy niż 1,00.

Dopuszcza się pośrednie sposoby sprawdzenia zagęszczenia warstwy ulepszanego podłoża, które również należy stosować bezzwłocznie po zakończeniu zagęszczania warstwy. Pośrednie sprawdzenie zagęszczenia warstwy może być przeprowadzone na podstawie:

postępowania opartego na metodzie obciążenia płytą zgodnie z wymaganiami PN-S-02205, reguła orzekania zgodności z wymaganym zagęszczeniem - wskaźnik odkształcenia I_0 ($I_0 = E_2/E_1$) nie większy niż 2,2, częstotliwość badań wg Tabeli 6 Lp.5.

badania lekką płytą dynamiczną spełniającą wymagania TP BF-StB Teil B 8.3, reguła orzekania zgodności z wymaganym zagęszczeniem i częstotliwość badań – zgodnie z ZTV E-StB 17.

6.7.6. Sprawdzenie nośności warstwy ulepszanego podłoża z gruntu stabilizowanego spoiwem lub wapnem

Nośność warstwy ulepszanego podłoża należy sprawdzać oznaczając wtórny moduł odkształcenia przez obciążenie płytą zgodnie z PN-S-02205 w trzech miejscach na dziennej działce roboczej. Badanie powinno być wykonane nie później niż po 72 godzinach od ukończenia zagęszczania warstwy ulepszanego podłoża.

Wtórny moduł odkształcenia E_2 nie powinien być mniejszy niż 50 MPa w przypadku dróg o kategorii ruchu KR3-KR7. Dla dróg o kategorii ruchu KR1-KR2 wymagana wartość wtórnego modułu odkształcenia powinna być określona w dokumentacji projektowej.

Wykonawca zobowiązany jest do udostępnienia przeciwwagi do badań nośności płytą VSS podczas badań kontrolnych.

6.8. Zasady postępowania z odcinkami wadliwie wykonanymi ulepszanego podłoża z gruntu stabilizowanego spoiwem hydraulicznym lub wapnem

Wszystkie powierzchnie, które wykazują większe odchylenia cech geometrycznych i innych wymagań niniejszych WWiORB określonych w pkt. 6 powinny być naprawione przez

Wykonawcę na jego koszt po przedstawieniu i zaakceptowaniu przez Inżyniera/Inspektora Nadzoru programu naprawczego.

7. OBMIAR ROBÓT

7.1. Ogólne zasady obmiaru robót

Ogólne zasady obmiaru robót podano w D-M-00.00.00 „Wymagania ogólne”.

7.2. Jednostka obmiarowa

Jednostką obmiarową jest m² (metr kwadratowy) wykonanej warstwy ulepszonego podłoża.

8. ODBIÓR ROBÓT

8.1. Ogólne zasady odbioru robót

Ogólne zasady odbioru robót podano w D-M-00.00.00 „Wymagania ogólne”.

Roboty uznaje się za wykonane zgodnie z Dokumentacją Projektową i WWiORB, jeżeli wszystkie badania i pomiary z zachowaniem tolerancji wg pkt. 6 niniejszej WWiORB dały wyniki pozytywne.

Do odbioru ostatecznego uwzględniane są wyniki badań i pomiarów kontrolnych, badań i pomiarów kontrolnych dodatkowych oraz badań i pomiarów arbitrażowych do wyznaczonych odcinków częściowych.

8.2. Zasady postępowania z wadliwie wykonanymi robotami

Jeżeli wystąpią wyniki negatywne dla materiałów i robót (nie spełniające wymagań określonych w WWiORB i opracowanych na ich podstawie STWiORB), to Inżynier/Inspektor Nadzoru/Zamawiający wydaje Wykonawcy polecenie przedstawienia programu naprawczego, chyba że na wniosek jednej ze stron kontraktu zostaną wykonane badania lub pomiary arbitrażowe (zgodnie z pkt. 6.5 niniejszego WWiORB), a ich wyniki będą pozytywne. Wykonawca w programie tym jest zobowiązany dokonać oceny wpływu na trwałość lub przedstawić sposób naprawienia wady.

Na zastosowanie programu naprawczego wyraża zgodę Inżynier/Inspektor Nadzoru/Zamawiający.

W przypadku braku zgody Inżyniera/Inspektora Nadzoru/Zamawiającego na zastosowanie programu naprawczego wszystkie materiały i roboty nie spełniające wymagań podanych w odpowiednich punktach WWiORB zostaną odrzucone. Wykonawca wymieni materiały na właściwe i wykona prawidłowo roboty na własny koszt.

Jeżeli wymiana materiałów niespełniających wymagań lub wadliwie wykonane roboty spowodują szkodę w innych, prawidłowo wykonanych robotach, to również te roboty powinny być ponownie wykonane przez Wykonawcę na jego koszt.

9. PODSTAWA PŁATNOŚCI

9.1. Ogólne ustalenia dotyczące podstawy płatności

Ogólne ustalenia dotyczące podstawy płatności podano w D-M-00.00.00 „Wymagania ogólne”.

9.2. Cena jednostki obmiarowej

Cena wykonania 1 m² warstwy ulepszanego podłoża z gruntów stabilizowanych spoiwami hydraulicznymi obejmuje:

- prace pomiarowe i roboty przygotowawcze, oznakowanie
 - robót,
 - spulchnienie gruntu,
 - dostarczenie, ustawienie, rozebranie i odwiezienie prowadnic oraz innych materiałów i urządzeń pomocniczych,
 - dostarczenie i rozścielenie składników zgodnie z receptą laboratoryjną, wymieszanie gruntu rodzimego ze spoiwem w korycie drogi,
 - zagęszczenie warstwy,
 - pielęgnacja wykonanej warstwy
 - przeprowadzenie pomiarów i badań laboratoryjnych, wymaganych w specyfikacji technicznej,
 - odwiezienie sprzętu.
- zawiera wszelkie inne czynności związane z prawidłowym wykonaniem warstwy zgodnie z wymaganiami niniejszych WWiORB.

9.3. Sposób rozliczenia robót tymczasowych i prac towarzyszących

Cena wykonania robót określonych niniejszą OST obejmuje:

- roboty tymczasowe, które są potrzebne do wykonania robót podstawowych, ale nie są przekazywane Zamawiającemu i są usuwane po wykonaniu robót podstawowych,
- prace towarzyszące, które są niezbędne do wykonania robót podstawowych, niezaliczane do robót tymczasowych, jak geodezyjne wytyczenie robót itd.

10. PRZEPISY ZWIĄZANE

10.1. Normy

1. PN-EN 197-1 Cement. Skład, wymagania i kryteria zgodności dotyczące cementów powszechnego użytku
2. PN-EN 459-1 Wapno Budowlane. Wymagania
3. PN-EN 1008 Woda zarobowa do betonu. Specyfikacja pobierania próbek, badanie i ocena przydatności wody zarobowej do betonu, w tym wody odzyskanej z procesów produkcji betonu
4. PN-EN 13282-1 Hydrauliczne spoiwa drogowe Część 1: Hydrauliczne spoiwa drogowe szybko wiążące. Skład, wymagania i kryteria zgodności
5. PN-EN 13282-2 Hydrauliczne spoiwa drogowe Część 2: Hydrauliczne spoiwa drogowe normalnie wiążące. Skład, wymagania i kryteria zgodności
6. PN-EN 13286-2 Mieszanki niezwiązane i związane spoiwem hydraulicznym. Część 2: Metody określenia gęstości i zawartości wody. Zagęszczanie metodą Proctora

7. PN-EN 13286-41 Mieszanki niezwiązane i związane spoiwem hydraulicznym. Część 41: Metoda oznaczania wytrzymałości na ściskanie mieszanek związanych spoiwem hydraulicznym
8. PN-EN 13286-47 Mieszanki niezwiązane i związane spoiwem hydraulicznym. Część 47: Metody badań dla nośności, kalifornijski wskaźnik nośności CBR, natychmiastowy wskaźnik nośności i pęcznienia liniowego
9. PN-EN 13286-48 Mieszanki niezwiązane i związane spoiwem hydraulicznym. Część 48: Metoda badawcza określania stopnia rozdrobnienia
10. PN-EN 14227-2 Mieszanki związane spoiwem hydraulicznym. Specyfikacje. Część 2: Mieszanki żużlowe
11. PN-EN 14227-4 Mieszanki związane spoiwem hydraulicznym. Specyfikacje. Część 4: Popioły lotne do mieszanek związanych spoiwem hydraulicznym
12. PN-EN 14227-15 Mieszanki związane spoiwem hydraulicznym. Specyfikacje. Część 15: Grunty stabilizowane hydraulicznie
13. PN-EN 15167-1 Mielony granulowany żużel wielkopiecowy do stosowania w betonie, zaprawie i zaczynie . Część 1: Definicje, specyfikacje i kryteria zgodności
14. PN-S-02205 Drogi samochodowe. Roboty ziemne. Wymagania i badania
15. PN-B-04481 Grunty budowlane. Badania próbek gruntów
16. PN-B-06714-15 Kruszywa mineralne. Badania. Oznaczanie składu ziarnowego
17. PN-B-06714-26 Kruszywa mineralne. Badania. Oznaczanie zawartości zanieczyszczeń organicznych
18. PN-B-06714-28 Kruszywa mineralne. Badania. Oznaczanie zawartości siarki metodą bromową
19. BN-8931-01 Drogi samochodowe. Oznaczenie wskaźnika piaskowego
20. BN-8931-12 Drogi samochodowe. Oznaczenie wskaźnika zagęszczenia gruntu.
21. BN-8931-04 Drogi samochodowe. Pomiar równości nawierzchni planografem i łąką.

10.2. Inne dokumenty

1. Ustawa z dnia 16 kwietnia 2004r. o wyrobach budowlanych (Dz. U. 2004 nr 92, poz. 881 z późn. zmianami); ostatni tekst jednolity - Obwieszczenie Marszałka Sejmu Rzeczypospolitej Polskiej z dnia 17 stycznia 2019 r. w sprawie ogłoszenia jednolitego tekstu ustawy o wyrobach budowlanych (Dz. U. 2019 poz. 266)
2. Rozporządzenie Ministra Infrastruktury z dnia 11 sierpnia 2004r. w sprawie deklarowania zgodności wyrobów budowlanych oraz sposobu znakowania ich znakiem budowlanym (Dz. U. Nr 198, poz. 2041 z późn. zm.)
3. Katalog Typowych Konstrukcji Nawierzchni Sztywnych, załącznik do zarządzenia Nr 30 Generalnego Dyrektora Dróg Krajowych i Autostrad z dnia 16.06.2014 r.
4. Katalog Typowych Konstrukcji Nawierzchni Podatnych i Półsztywnych, załącznik do zarządzenia Nr 31 Generalnego Dyrektora Dróg Krajowych i Autostrad z dnia 16.06.2014 r.
5. Wytyczne wzmocnienia podłoża gruntowego w budownictwie drogowym, IBDiM, 2002.

6. ZTV E-StB 17 - Zusätzliche Technische Vertragsbedingungen und Richtlinien für Erdarbeiten im Straßenbau, FGSV nr 599, 2017
7. TP BF-StB - Technische Prüfvorschriften für Boden und Fels im Straßenbau - Teil B 8.3: Dynamischer Plattendruckversuch mit Leichtem Fallgewichtsgerät, FGSV-Nr. 591/B 8.3, 2012
8. TP BF-StB - Technische Prüfvorschriften für Boden und Fels im Straßenbau - Teil B 8.4: Kalibriervorschriften für das Leichte und das Mittelschwere Fallgewichtsgerät (PDF), FGSV-Nr. 591/B 8.4PDF, 2016
9. Soil treatment with lime and/or hydraulic binders. Application to the construction of fills and capping layers, Technical Guide, LCPC, 2004

ZAŁĄCZNIK 1

Metoda pomiaru ilości spoiwa dozowanego przez rozsypywarkę w czasie robót

Zasada pomiaru – Próbkę spoiwa pobiera się podczas jednego przejścia rozsypywarki. Do pomiaru należy użyć co najmniej siedem kwadratowych tacek pomiarowych. Tacki pomiarowe należy równomiernie rozmieścić na odcinku roboczym, którego szerokość odpowiada szerokości rozsypywarki. Na zdjęciach poniżej pokazano poszczególne czynności związane z wykonaniem pomiaru ilości dozowanego spoiwa, w którym wykorzystywane są kwadratowe tacki pomiarowe z brezentu o wymiarach 1 m x 1 m i kwadratowy szablon - ramka z lekkiego metalu o wymiarach: 0,71 m x 0,71 m x 0,10 m.



Rozmieszczenie tacek pomiarowych



Wymiatanie z tacki pomiarowej spoiwa znajdującego się poza szablonem

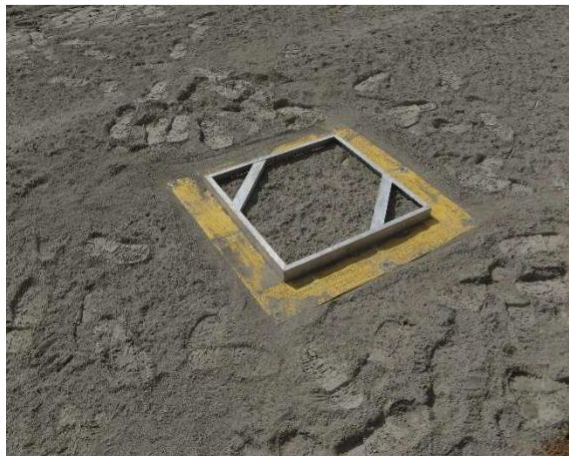

Tacka pomiarowa ze spoiwem rozłożonym na powierzchni 0,5 m²



Ważenie tacki pomiarowej ze spoiwem

Uwaga – przy wykonywaniu pomiaru ilości dozowanego spoiwa bezwzględnie należy stosować środki ochrony osobistej wymienione w karcie charakterystyki substancji chemicznej dotyczącej stosowanego spoiwa.

1. WSTĘP

1.1. Nazwa zadania

Przebudowy dróg gminnych ulic: Parkowa, Ogrodowa, Krótka, Grzybowa, Sucha, Łąkowa, Brzozowa, Polna, Świerkowa, Z. Herberta, Leśna, Wąska, Nadrzeczna, sięgacze od ul. Piaskowej, sięgacz do ul. Południowej, łącznik ul. Piaskowej i Szlacheckiej w miejscowości Sucha, gmina Białobrzegi.

1.2. Przedmiot STWiORB

STWiORB są wymagania dotyczące wykonania i odbioru robót związanych z wykonaniem podbudowy i warstwy mrozochronnej z mieszanki kruszywa związanego hydraulicznie cementem.

1.3. Zakres stosowania STWiORB

Specyfikacji Technicznych Wykonania i Odbioru Robót Budowlanych (STWiORB).

1.4. Informacje ogólne o terenie budowy

Przebudowy dróg gminnych ulic: Parkowa, Ogrodowa, Krótka, Grzybowa, Sucha, Łąkowa, Brzozowa, Polna, Świerkowa, Z. Herberta, Leśna, Wąska, Nadrzeczna, sięgacze od ul. Piaskowej, sięgacz do ul. Południowej, łącznik ul. Piaskowej i Szlacheckiej w miejscowości Sucha, gmina Białobrzegi.

1.5. Określenia podstawowe

Mieszanka związana spoiwem hydraulicznym – mieszanka, w której następuje wiązanie i twardnienie na skutek reakcji hydraulicznych.

Mieszanka związana cementem – mieszanka związana hydraulicznie, składająca się z kruszywa o kontrolowanym uziarnieniu i cementu; wymieszana w sposób zapewniający uzyskanie jednorodnej mieszanki.

Podbudowa zasadnicza z mieszanki związanej spoiwem hydraulicznym – warstwa zawierająca kruszywo naturalne lub sztuczne, a także z recyklingu lub ich mieszaninę i spoiwo hydrauliczne, zapewniająca przenoszenie obciążeń z warstw jezdnych na warstwę podbudowy pomocniczej lub podłoże.

Podbudowa pomocnicza z mieszanki związanej spoiwem hydraulicznym – warstwa zawierająca kruszywo naturalne lub sztuczne, a także z recyklingu lub ich mieszaninę i spoiwo hydrauliczne, zapewniająca przenoszenie obciążeń z warstwy podbudowy zasadniczej na warstwę podłoża.

Warstwa mrozochronna – warstwa zawierająca ochronę konstrukcji nawierzchni drogowej przed skutkami oddziaływania mrozu.

Pozostałe określenia podstawowe są zgodne z obowiązującymi, odpowiednimi polskimi normami oraz z definicjami podanymi w D-M-00.00.00 „Wymagania ogólne”.

1.6. Symbole i skróty dodatkowe

% m/m	procent masy,
NR	brak konieczności badania danej cechy, brak wymagania,
CBR	kalifornijski wskaźnik nośności, w procentach (%),
d	dolny wymiar sита (przy określaniu wielkości ziaren kruszywa),
D	górnym wymiar sита (przy określaniu wielkości ziaren kruszywa),
H/D	stosunek wysokości do średnicy próbki.

1.7. Ogólne wymagania dotyczące robót

Ogólne wymagania dotyczące robót podano w D-M-00.00.00 „Wymagania ogólne”.

2. MATERIAŁY

2.1. Ogólne wymagania dotyczące materiałów

Ogólne wymagania dotyczące materiałów, ich pozyskiwania i składowania podano w D-M-00.00.00. „Wymagania ogólne”.

Poszczególne rodzaje materiałów powinny pochodzić ze źródeł zatwierdzonych przez Inżyniera/Inspektora Nadzoru. W przypadku zmiany pochodzenia materiału należy opracować nowe Badanie Typu zgodnie z normą i ponownie przedstawić do akceptacji Inżyniera/Inspektora Nadzoru.

Wyroby budowlane powinny odpowiadać wymaganiom właściwej specyfikacji technicznej (normy, Krajowej/Europejskiej Oceny Technicznej, aprobaty technicznej) oraz posiadać wszelkie wymagane przepisami dokumenty (np. DWU/KDWU, Certyfikat Zgodności ZKP/Certyfikat Stałości Właściwości Użytkowych, Karta Charakterystyki itp.)

2.2. Rodzaje materiałów

Materiałami stosowanymi do wytwarzania mieszanek związanych cementem są:

- kruszywo,
- cement,
- woda zarobowa, ew.
- dodatki,
- ew. domieszki.

2.2.1. Kruszywo

Do mieszanek można stosować następujące rodzaje kruszyw:

- a) kruszywo naturalne lub sztuczne,
- b) kruszywo z recyklingu,
- c) połączenie kruszyw wymienionych w punktach a) i b) z określeniem proporcji kruszyw z a) i b) z dokładnością $\pm 5\%$ m/m.

Wymagania wobec kruszywa do warstw podbudowy i warstwy mrozoochronnej przedstawia tabela 1.

Tabela 1. Wymagane właściwości kruszywa do warstw podbudowy i warstwy mrozochronnej z mieszanek związanych cementem

Właściwość kruszywa	Metoda badania wg	Wymagania wg PN-EN 13242 dla ruchu kategorii KR1 ÷ KR7		
		Punkt PN-EN 13242	dla kruszywa związanego cementem w warstwie	
			podbudowy pomocniczej i warstwy mrozochronnej	podbudowy zasadniczej
Fracje/zestaw sit #	-	4.1–4.2	Zestaw sit podstawowy plus zestaw 1 Wszystkie frakcje dozwolone	
Uziarnienie	PN-EN 933-1	4.3.1	kruszywo grube: kat. Gc80/20, kruszywo drobne: kat. Gf80, kruszywo o ciągłym uziarnieniu: kat. Ga75.	
Ogólne granice i tolerancje uziarnienia kruszywa grubego na sitach pośrednich	PN-EN 933-1	4.3.2	Kat. GTcNR	
Tolerancje typowego uziarnienia kruszywa drobnego i kruszywa o ciągłym uziarnieniu	PN-EN 933-1	4.3.3	kruszywo drobne: kat. GTfNR kruszywo o ciągłym uziarnieniu: kat. GTaNR	
Kształt kruszywa grubego – maksymalne wartości wskaźnika płaskości	PN-EN 933-3 ^{*)}	4.4	Kat. FI _{Deklarowana}	Kat. FI ₅₀
Kształt kruszywa grubego – maksymalne wartości wskaźnika kształtu	PN-EN 933-4 ^{*)}	4.4	Kat. SI _{Deklarowana}	Kat. SI ₅₅
Kategorie procentowych zawartości ziaren o powierzchniach przekruszonych lub łamanych oraz ziaren całkowicie zaokrąglonych w kruszywie grubym	PN-EN 933-5	4.5	Kat. CNR	
Zawartość pyłów ^{**) w kruszywie grubym}	PN-EN 933-1	4.6	Kat. fd _{Deklarowana}	
Zawartość pyłów ^{**) w kruszywie drobnym}	PN-EN 933-1	4.6	Kat. fd _{Deklarowana}	
Jakość pyłów	-	4.7	Brak wymagań	
Odporność na rozdrabnianie kruszywa grubego	PN-EN 1097-2	5.2	Kat. LA ₆₀	Kat. LA ₅₀
Odporność na ścieranie kruszyw grubych	PN-EN 1097-1	5.3	Kat. MDeNR	
Gęstość ziaren	PN-EN 1097-6, roz. 7, 8 i 9	5.4	Deklarowana	
Siarczany rozpuszczalne w kwasie	PN-EN 1744-1	6.2	Kruszywo kamienne: kat. AS _{0,2} żużel kawałkowy wielkopiecowy: kat. AS _{1,0}	
Całkowita zawartość siarki	PN-EN 1744-1	6.3	Kruszywo kamienne: kat. SN _R , żużel kawałkowy wielkopiecowy: kat. S ₂	
Składniki wpływające na szybkość wiązania i	PN-EN 1744-1	6.4.1	Deklarowana	

tworzenia mieszanek związanych hydraulicznie			
Stalność objętości żużla stalowniczego	PN-EN 1744-1, roz. 19.3	6.4.2.1	Kat. V ₅
Rozpad krzemianowy w żużlu wielkopiec. kawałkowym	PN-EN 1744-1, p. 19.1	6.4.2.2	Brak rozpadu
Rozpad żelazawy w żużlu wielkopiec. kawałkowym	PN-EN 1744-1, p.19.2	6.4.2.3	Brak rozpadu
Składniki rozpuszczalne w wodzie	PN-EN 1744-3		6.4.3 Brak substancji szkodliwych dla środowiska wg odrębnych przepisów
Zanieczyszczenia	-		6.4.4 Brak ciał obcych takich jak drewno, szkło i plastik, mogących pogorszyć wyrób końcowy
Zgorzel słoneczna bazaltu	PN-EN 1367-3 i PN-EN 1097-2	7.2	Kat. SB _{LA}
Nasiąkliwość (Jeśli kruszywo nie spełni warunku W ₂₄₂ , to należy zbadać jego mrozoodporność wg p. 7.3.3 – wiersz poniżej)	PN-EN 1097-6, roz. 7	7.3.2	Kat. W ₂₄₂
Mrozoodporność na frakcji kruszywa 8/16 mm (Badanie wykonywane tylko w przypadku, gdy nasiąkliwość kruszywa przekracza WA ₂₄₂)	PN-EN 1367-1	7.3.3	Skały magmowe i przeobrażone: kat. F ₄ skały osadowe: kat. F ₁₀ , kruszywa z recyklingu: kat. F ₁₀ (F ₂₅ ***)
Skład mineralogiczny	-	Zał. C p.C.3.4	Deklarowany
Istotne cechy środowiskowe	-		Zał. C Większość substancji niebezpiecznych określonych p.C.3.4 w dyrektywie Rady 76/769/EWG zazwyczaj nie występuje w źródłach kruszywa pochodzenia mineralnego. Jednak w odniesieniu do kruszyw sztucznych i odpadowych należy badać czy zawartość substancji niebezpiecznych nie przekracza wartości dopuszczalnych wg odrębnych przepisów

Skróty użyte w tabeli: Kat. – kategoria właściwości, Dekl – deklarowana, wsk. –

wskaźnik, wsp. – współczynnik, roz. -rozdział

*) Badaniem wzorcowym oznaczania kształtu kruszywa grubego jest badanie wskaźnika płaskości

**) Łączna zawartość pyłów w mieszance powinna się mieścić w wybranych krzywych granicznych

***) Pod warunkiem, gdy zawartość w mieszance nie przekracza 50% m/m

2.2.1 Cement

Należy stosować cement wg PN-EN 197-1.

2.2.2. Woda zarobowa

Woda zarobowa powinna być zgodna z PN-EN 1008.

2.2.3. Dodatki

W przypadkach uzasadnionych mieszanka może zawierać dodatki, które powinny być uwzględnione w projekcie mieszanki.

Dodatki powinny być o sprawdzonym działaniu jak np. mielony granulowany żużel wielkopiecowy lub popiół lotny pod warunkiem, że odpowiada wymaganiom norm europejskich (PN-EN 450-1, PN-EN 15167-1, PN-EN 14227-4).

2.2.4. Domieszki

Domieszki powinny być zgodne z PN-EN 934-2 .

Jeżeli w mieszance przewiduje się zastosowanie środków przyspieszających lub opóźniających wiązanie, należy to uwzględnić przy projektowaniu składu mieszanki.

2.3. Dostawy materiałów

Za dostawy materiałów odpowiedzialny jest Wykonawca robót zgodnie z ustaleniami określonymi w DM.00.00.00 „Wymagania ogólne”.

2.4. Składowanie materiałów

2.4.1. Składowanie kruszywa

Składowanie kruszywa powinno odbywać się w warunkach zabezpieczających je przed zanieczyszczeniem i zmieszaniem z innymi rodzajami lub frakcjami kruszywa.

2.4.2. Składowanie cementu

Przechowywanie cementu dostarczonego luzem – przechowuje się w magazynach specjalnych (zbiornikach stalowych, betonowych, silosach) przystosowanych do pneumatycznego załadowania i wyładowania.

3. SPRZĘT

3.1. Ogólne wymagania dotyczące sprzętu

Ogólne wymagania dotyczące sprzętu podano w D-M-00.00.00 „Wymagania ogólne”.

3.2. Sprzęt stosowany do wykonania robót

Przy wykonywaniu robót Wykonawca w zależności od potrzeb, powinien wykazać się możliwością korzystania ze sprzętu dostosowanego do przyjętej metody robót, jak:

- wytwórnia stacjonarna lub mobilna do wytwarzania mieszanki (dozowanie składników wagowe, zbiornik na cement, liczba zasieków skorelowana z liczbą użytych kruszyw w mieszance),
- przewożne zbiorniki na wodę,
- układarki do rozkładania mieszanki lub równiarki,
- walce wibracyjne, statyczne lub ogumione,
- zagęszczarki płytowe, ubijaki mechaniczne lub małe walce wibracyjne do zagęszczania w miejscach trudno dostępnych.

Sprzęt powinien odpowiadać wymaganiom określonym w dokumentacji projektowej, instrukcjach producentów lub propozycji Wykonawcy i powinien być zaakceptowany przez Inżyniera/Inspektora Nadzoru.

4. TRANSPORT

4.1. Ogólne wymagania dotyczące transportu

Ogólne wymagania dotyczące transportu podano w D-M-00.00.00 „Wymagania ogólne”.

4.2. Transport materiałów

Materiały sypkie można przewozić dowolnymi środkami transportu, w warunkach zabezpieczających je przed zanieczyszczeniem, zmieszaniem z innymi materiałami i nadmiernym zawilgoceniem.

Cement luzem przewozi się w zbiornikach (wagonach, samochodach), czystych i nie zanieczyszczanych podczas transportu. Środki transportu powinny być wyposażone we wsypy i urządzenia do wyładowania cementu.

Woda może być dostarczana wodociągiem lub przewożnymi zbiornikami – cysternami wody.

Inne materiały należy przewozić w sposób zalecony przez producentów i dostawców, nie powodując pogorszenia ich walorów użytkowych.

5. WYKONANIE ROBÓT

5.1. Ogólne zasady wykonania robót

Ogólne zasady wykonania robót podano w D-M-00.00.00 „Wymagania ogólne”.

5.2. Zasady wykonywania robót

Sposób wykonania robót powinien być zgodny z dokumentacją projektową. W przypadku braku wystarczających danych można korzystać z ustaleń podanych w niniejszym WWiORB.

Podstawowe czynności przy wykonaniu robót obejmują:

1. roboty przygotowawcze,
2. projektowanie mieszanki,
3. odcinek próbny,
4. wbudowanie mieszanki,
5. roboty wykończeniowe.

5.3. Roboty przygotowawcze

Przed przystąpieniem do robót należy, na podstawie dokumentacji projektowej lub wskazań Inżyniera/Inspektora Nadzoru:

- ustalić lokalizację robót,
- przeprowadzić obliczenia i pomiary niezbędne do szczegółowego wytyczenia robót oraz ustalenia danych wysokościowych,
- usunąć przeszkody utrudniające wykonanie robót,
- wprowadzić oznakowanie drogi na okres robót,
- zgromadzić materiały i sprzęt potrzebne do rozpoczęcia robót.

5.4. Projektowanie mieszanki związanej cementem

Przed przystąpieniem do robót, w terminie uzgodnionym z Inżynierem/Inspektorem Nadzoru, Wykonawca dostarczy Inżynierowi/Inspektorowi Nadzoru do akceptacji projekt składu mieszanki związanej cementem oraz wyniki badań laboratoryjnych poszczególnych składników i próbki materiałów pobrane w obecności Inżyniera/Inspektora Nadzoru do wykonania badań kontrolnych przez Inżyniera/Inspektora Nadzoru.

Projektowanie mieszanki polega na doborze kruszywa do mieszanki zgodnie z krzywymi przedstawionymi na rys. 1÷5, ilości cementu, ilości wody. Procedura projektowa powinna być oparta na próbach laboratoryjnych i/lub polowych przeprowadzonych na tych samych składnikach, z tych samych źródeł i o takich samych właściwościach, jak te które będą stosowane do wykonania podbudowy lub warstwy mroзоochronnej.

Skład mieszanek projektuje się ze względu na wytrzymałość na ścislenie próbek (system I), zagęszczanych metodą Proctora wg PN-EN 13286-50 w formach walcowych $H/D = 1$ ($H/D = 0,8 - 1,2$). Klasy wytrzymałości przyjmuje się wg p. 5.5.

Określone w badaniu progowe ilości wody powinny uwzględniać właściwe zagęszczenie i oczekiwane parametry mechaniczne mieszanki. Należy określić procentowy udział składników w stosunku do całkowitej masy mieszanki w stanie suchym oraz uziarnienie i gęstość objętościową. Proporcję należy określić laboratoryjnie lub/i na podstawie praktycznych doświadczeń z mieszankami wykonywanymi z tych samych składników i w tych samych warunkach, spełniające wymagania niniejszych STWiORB.

5.4.1. Uziarnienie mieszanki mineralnej

Sprawdzenie uziarnienia mieszanki mineralnej należy wykonać zgodnie z metodą wg PN-EN 933-1. Do analizy stosuje się zestaw sit podstawowy + 1, składający się z następujących sit o oczkach kwadratowych w mm: 0,063; 0,25; 0,50; 1,0; 2,0; 4,0; 5,6; 8,0; 11,2; 16,0; 22,4; 31,5; 45,0.

Krzywa uziarnienia mieszanki powinna zawierać się w obszarze między krzywymi granicznymi uziarnienia przedstawionych na rys. 1÷5, odpowiednio dla każdego rodzaju mieszanki.

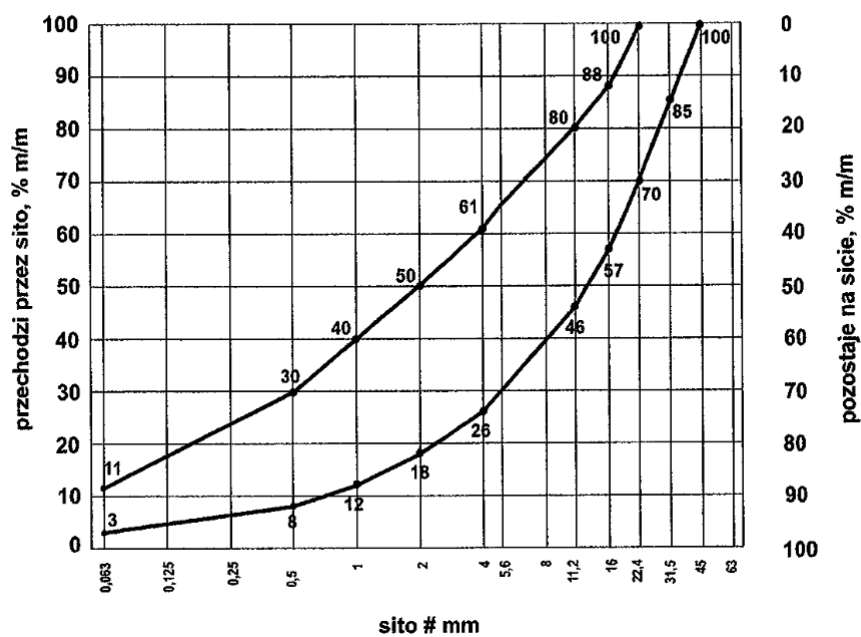

Rys. 1. Krzywe graniczne uziarnienia mieszanki mineralnej 0/31,5 mm

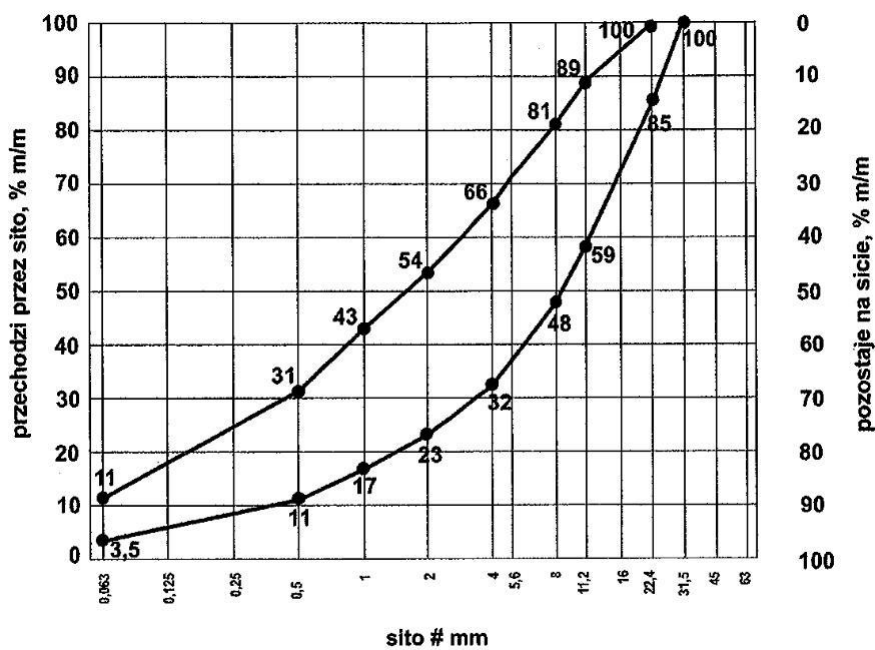

Rys. 2. Krzywe graniczne uziarnienia mieszanki mineralnej 0/22,4 mm

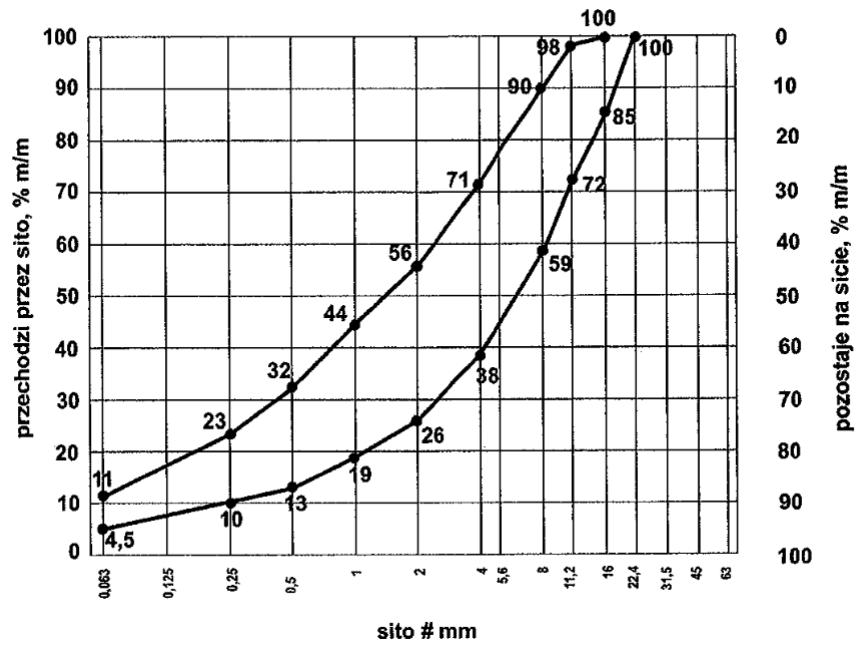

Rys. 3. Krzywe graniczne uziarnienia mieszanki mineralnej 0/16 mm

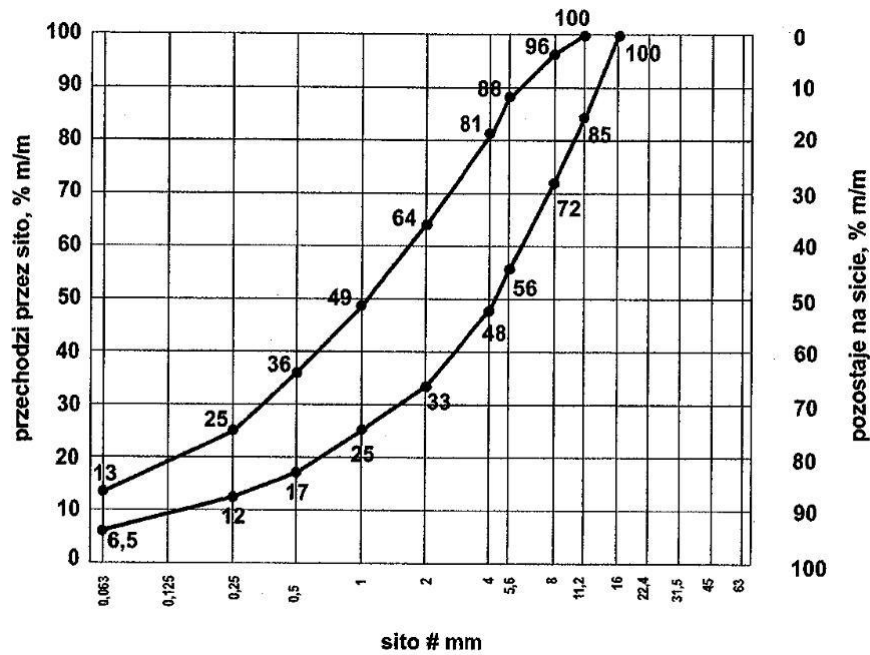

Rys. 4. Krzywe graniczne uziarnienia mieszanki mineralnej 0/11,2 mm

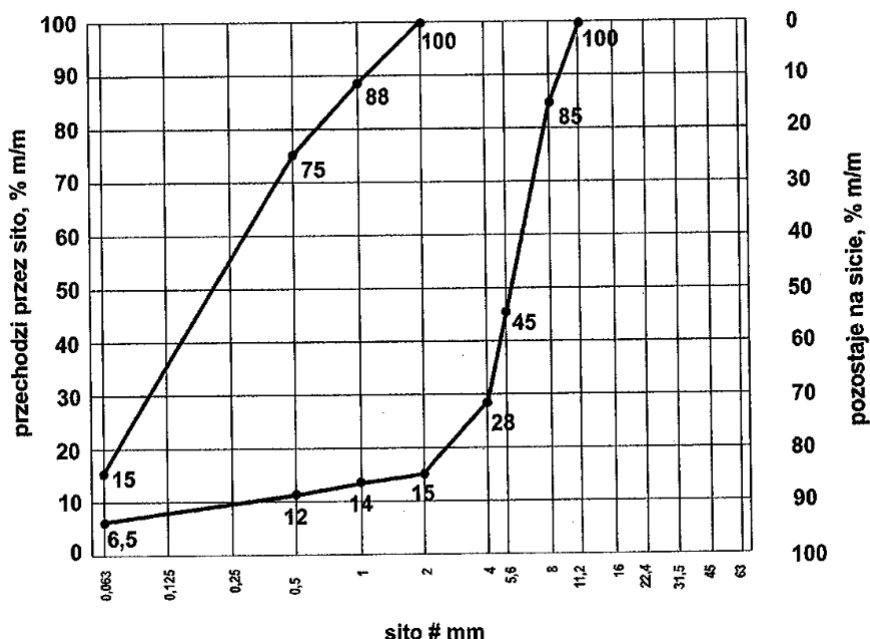

Rys. 5. Krzywe graniczne uziarnienia mieszanki mineralnej 0/8 mm 5.4.2 Zawartość spoiwa

Zawartość spoiwa (cementu) w mieszance powinna być określona na podstawie procedury projektowej i/lub doświadczenia z mieszankami wyprodukowanymi przy użyciu proponowanych składników. Zawartość spoiwa nie powinna być mniejsza od minimalnych wartości przedstawionych w tabeli 2.

Tabela 2. Minimalna zawartość spoiwa (cementu) w mieszance wg PN-EN 14227-1

Maksymalny nominalny wymiar kruszywa, mm	Minimalna zawartość spoiwa, % m/m
> 8,0 do 31,5	3
2,0 do 8,0	4
< 2,0	5

Dopuszczalne jest zastosowanie mniejszej ilości spoiwa niż podano w tabeli 2, jeśli podczas procesu produkcyjnego stwierdzone zostanie, że zachowana jest zgodność z wymaganiami tabel 5÷7 niniejszych STWiORB oraz za zgodą Inżyniera/Inspektora Nadzoru.

5.4.3. Zawartość wody

Zawartość wody w mieszance powinna być określona na podstawie procedury projektowej wg metody Proctora i/lub doświadczenia z mieszankami wyprodukowanymi przy użyciu proponowanych składników. Zawartość wody należy określić zgodnie z PN-EN 13286-2.

5.4.4. Warunki przygotowania i pielęgnacji próbek

Próbki walcowe zagęszczane ubijakiem Proctora, powinny być przygotowane zgodnie z PN-EN 13286-50. Próbki należy przechowywać przez 14 dni w temperaturze pokojowej z zabezpieczeniem przed wysychaniem (w komorze o wilgotności powyżej 95% - 100% lub w wilgotnym piasku) i następnie zanurzyć na 14 dni do wody o temperaturze pokojowej. Nasycanie próbek wodą odbywa się pod ciśnieniem normalnym i przy całkowitym ich zanurzeniu w wodzie.

Badanie wytrzymałości na ściskanie (system I) należy przeprowadzić na próbkach walcowych przygotowanych metodą Proctora zgodnie z PN-EN 13286-50, przy wykorzystaniu metody badawczej zgodnej z PN-EN 13286-41.

5.4.5. Wytrzymałość na ściskanie

Wytrzymałość na ściskanie określonej mieszanki powinna być oznaczana zgodnie z PN-EN 13286-41, po 28 dniach pielęgnacji. Wynik wytrzymałości na ściskanie powinien zawierać się w przedziale danej klasy wytrzymałości zgodnie z Tabelą 4.

W praktyce wykonawczej dopuszcza się stosowanie dodatkowo wytrzymałości na ściskanie określonej po innym okresie pielęgnacji, np. po 7 lub 14 dniach (R_{c7} , R_{c14}).

5.4.6. Mrozoodporność

Wskaźnik mrozoodporności mieszanki związanej cementem określany jest stosunkiem

wytrzymałości na ściskanie R

próbki po 28 dniach pielęgnacji i po 14 cyklach zamrażania

i odmrażania do wytrzymałości na ściskanie R_c próbki po 28 dniach pielęgnacji według pkt 5.4.4.

Wskaźnik mrozoodporności
$$\frac{R_c^{z o}}{R_c}$$

Próbki do oznaczenia wskaźnika mrozoodporności należy przechowywać przez 28 dni w temperaturze pokojowej z zabezpieczeniem przed wysychaniem (w komorze o wilgotności 95% ÷ 100% lub w wilgotnym piasku). Następnie należy je całkowicie zanurzyć na 1 dobę w wodzie, a następnie w ciągu kolejnych 14 dni poddać cyklom zamrażania i odmrażania. Jeden cykl zamrażania i odmrażania polega na zamrażaniu próbki w temperaturze -23 ± 2 °C przez 8 godzin i odmrażania w wodzie o temperaturze $+18 \pm 2$ °C przez 16 godzin. Oznaczenie wskaźnika mrozoodporności należy przeprowadzać na 3 próbkach i do obliczeń przyjmować średnią. Wynik badania różniący się od średniej o więcej niż 20% należy odrzucić, a jako miarodajną wartość wytrzymałości

z dokładnością 0,1.

5.4.7. Szczelność mieszanki

Szczelność mieszanki przed związaniem definiuje się jako stosunek objętości ziaren do objętości mieszanki zawierającej ziarna i wolne przestrzenie między nimi.

Szczelność należy obliczyć w oparciu o poniższy wzór:

$$C = (\gamma_m/100) \times (a/\gamma_A + b/\gamma_B + c/\gamma_C \dots)$$

gdzie:

C szczelność;

γ_m maksymalna gęstość objętościowa mieszanki w stanie suchym (Mg/m^3); γ_A gęstość objętościowa ziaren

składnika A (Mg/m^3);

γ_B gęstość objętościowa ziaren składnika B (Mg/m^3); γ_C gęstość objętościowa

ziaren składnika C (Mg/m^3);

a zawartość składnika A w masie mieszanki (%);

- b zawartość składnika B w masie mieszanki (%);
 c zawartość składnika C w masie mieszanki (%);

Maksymalną gęstości objętościową mieszanki (γ_m) należy określić zmodyfikowaną metodą Proctora wg PN-EN 13286-2.

Gęstość ziaren składników ($\gamma_A, \gamma_B, \gamma_C, \dots$) należy określić w zależności od wielkości ziaren zgodnie z normą PN-EN 1097-6 załącznik A (gęstość wstępnie osuszonych ziaren) lub normy PN-EN 1097-7.

Przykład obliczenia szczelności C przedstawiono w tabeli 3.

Tabela 3. Przykład obliczenia szczelności

Składnik mieszanki	% masy mieszanki	Gęstość objętościowa ziaren (Mg/m ³)
Kruszywo grube 4/16 mm	50	$\rho_{pA} = 2,69$
Kruszywo drobne 0/4 mm	46,5	$\rho_{pB} = 2,65$
Cement	3,5	$\rho_{pC} = 2,95$
Maksymalna gęstość objętościowa mieszanki zmodyfikowaną metodą Proctora (Mg/m ³)		$\rho_d = 2,20$

$$C = (2,20/100) \times (50/2,69 + 46,5/2,65 + 3,5/2,95) = 0,82 \text{ 5.5. Wymagania dla}$$

mieszanek

Zgodnie z Katalogami typowych konstrukcji nawierzchni zakresy stosowania dotyczące mieszanek związanych cementem do warstw konstrukcji nawierzchni i warstwy mrozochronnej przedstawia tabela 4.

Tabela 4. Zakresy stosowania dotyczące mieszanek związanych spoiwami hydraulicznymi do warstw konstrukcji nawierzchni i warstwy mrozochronnej.

Lp.	Rodzaj warstwy	Mieszanki związane spoiwami hydraulicznymi						
		Podbudowa zasadnicza			Podbudowa pomocnicza			Warstwa mrozochronna
		KR1-KR2 ^{*)}	KR3-KR4 ^{*)}	KR5-KR7	KR1-KR2	KR3-KR4	KR5-KR7	
1.	Mieszanki związane cementem wg PN-EN 14227-1	C3/4 ≤ 6 MPa	C5/6 ≤ 10 MPa	C8/10 ≤ 20 MPa	Warstwa podbudowy pomocniczej nie występuje w rozwiązaniach zaproponowanych w Katalogu dla kategorii ruchu KR1-KR2	C3/4 ≤ 6 MPa	C5/6 ≤ 10 MPa	C1,5/2 ≤ 4 MPa

^{*)} W typowych konstrukcjach nawierzchni sztywnych - nie stosuje się dla kat. KR1-KR3

Uwaga: Określenie „nie stosuje się” oznacza, że materiał ten nie występuje w rozwiązaniach zaproponowanych w Katalogu dla danej warstwy.

Szczegółowe wymagania dla mieszanek związanych cementem dla warstwy: podbudowy zasadniczej, podbudowy pomocniczej i mrozochronnej przedstawiono w Tabelach 5-7.

Tabela 5. Wymagania wobec mieszanek związanych cementem do warstwy podbudowy zasadniczej

Lp.	Właściwość	Wymagania
1.0	Składniki	
1.1	Cement	wg p. 2.2.1
1.2	Kruszywo	wg tabeli 1
1.3	Woda zarobowa	wg p. 2.2.2
1.4	Dodatki i domieszki	wg p. 2.2.3 i p. 2.2.4
2.0	Mieszanka	
2.1	Uziarnienie:	Krzywe graniczne uziarnienia
	- mieszanka 0/8 mm ^{*)}	wg rys. 5
	- mieszanka 0/11,2 mm	wg rys. 4
	- mieszanka 0/16 mm	wg rys. 3
	- mieszanka 0/22,4 mm	wg rys. 2
	- mieszanka 0/31,5 mm	wg rys. 1
2.2	Minimalna zawartość cementu	wg tabeli 2
2.3	Zawartość wody	wg projektu mieszanki
2.4	Wytrzymałość na ściskanie ^{*)}	wg tabeli 4
2.5	Mrozoodporność	≥ 0,7
2.6	Szczelność mieszanki	≥ 0,8

^{*)} Mieszankę 0/8 mm można stosować tylko dla ruchu KR1 i KR2

Tabela 6. Wymagania wobec mieszanek związanych cementem do warstwy podbudowy pomocniczej

Lp.	Właściwość	Wymagania
1.0	Składniki	
1.1	Cement	wg p. 2.2.1
1.2	Kruszywo	wg tablicy 1
1.3	Woda zarobowa	wg p. 2.2.2
1.4	Dodatki	wg p. 2.2.3
2.0	Mieszanka	
2.1	Uziarnienie:	Krzywe graniczne uziarnienia
	- mieszanka 0/8 mm ^{*)}	wg rys. 5
	- mieszanka 0/11,2 mm	wg rys. 4
	- mieszanka 0/16 mm	wg rys. 3
	- mieszanka 0/22,4 mm	wg rys. 2
	- mieszanka 0/31,5 mm	wg rys. 1
2.2	Minimalna zawartość cementu	wg tabeli 2
2.3	Zawartość wody	wg projektu mieszanki
2.4	Wytrzymałość na ściskanie	wg tabeli 4
2.5	Mrozoodporność	≥ 0,6
2.6	Szczelność mieszanki	≥ 0,8

^{*)} Mieszankę 0/8 mm można stosować tylko dla ruchu KR1 i KR2

Tabela 7. Wymagania wobec mieszanek związanych cementem do warstwy mrozochronnej

Lp.	Właściwość	Wymagania dla ruchu KR1 ÷ KR4
1.0	Składniki	
1.1	Cement	wg p. 2.2.1
1.2	Kruszywo	wg tabeli 1
1.3	Woda zarobowa	wg p. 2.2.2
1.4	Dodatki i domieszki	wg p. 2.2.3 i p. 2.2.4
2.0	Mieszanka	
2.1	Uziarnienie:	krzywe graniczne
	- mieszanka 0/8 mm ^{*)}	wg rys. 5
	- mieszanka 0/11,2 mm	wg rys. 4
	- mieszanka 0/16 mm	wg rys. 3
	- mieszanka 0/22,4 mm	wg rys. 2
	- mieszanka 0/31,5 mm	wg rys. 1
2.2	Minimalna zawartość cementu	wg tablicy 2
2.3	Zawartość wody	wg projektu mieszanki
2.4	Wytrzymałość na ściskanie	klasa C _{1,5/2} (nie więcej niż 4,0 MPa)

^{*)} Mieszankę 0/8 mm można stosować tylko dla ruchu KR1 i KR2

5.6. Odcinek próbny

Wykonawca powinien wykonać odcinek próbny w celu:

- stwierdzenia czy sprzęt do produkcji mieszanki oraz jej rozkładania i zagęszczania jest właściwy,
- określenia grubości warstwy wbudowanej mieszanki przed zagęszczeniem, koniecznej do uzyskania wymaganej grubości warstwy zagęszczonej,
- określenia liczby przejść walców do uzyskania wymaganego wskaźnika zagęszczenia warstwy.

Na odcinku próbnym Wykonawca powinien użyć materiałów oraz sprzętu takich, jakie będą stosowane do wykonania podbudowy lub warstwy mrozochronnej.

Powierzchnia odcinka próbnego powinna wynosić od 400 m² do 800 m², a długość nie powinna być mniejsza niż 100 m.

Odcinek próbny powinien być zlokalizowany w miejscu wskazanym przez Inżyniera/Inspektora Nadzoru.

Wykonawca może przystąpić do wykonywania podbudowy lub warstwy mrozochronnej po zaakceptowaniu odcinka próbnego przez Inżyniera/Inspektora Nadzoru.

5.7. Warunki przystąpienia do robót i przygotowanie podłoża

Podbudowa lub warstwa mrozochronna z mieszanek związanych cementem nie powinny być wykonywane, gdy temperatura powietrza jest niższa od +5°C oraz gdy podłoże jest zamarznięte.

Podłoże pod mieszankę powinno być przygotowane zgodnie z wymaganiami określonymi w dokumentacji projektowej i odpowiednimi WWiORB.

Jeśli warstwa mieszanki kruszywa ma być układana w prowadnicach, to należy je ustawić na podłożu tak, aby wyznaczały ściśle linie krawędzi układanej warstwy według dokumentacji projektowej. Wysokość prowadnic powinna odpowiadać grubości warstwy mieszanki kruszywa w stanie niezagęszczonym. Prowadnice powinny być ustawione stabilnie, w sposób wykluczający ich przesuwanie się pod wpływem oddziaływania maszyn użytych do wykonania warstwy. Od użycia prowadnic można odstąpić przy zastosowaniu technologii gwarantującej odpowiednią równość warstwy, po uzyskaniu zgody Inżyniera/Inspektora Nadzoru.

Jeżeli podłoże wykazuje jakiegokolwiek wady to powinny być one usunięte według zasad akceptowanych przez Inżyniera/Inspektora Nadzoru.

Warstwa powinna być wytyczona w sposób umożliwiający jej wykonanie zgodnie z Dokumentacją Projektową lub według zaleceń Inżyniera/Inspektora Nadzoru z tolerancjami określonymi w niniejszych WWiORB.

Paliki lub szpilki do kontroli ukształtowania warstw powinny być wcześniej odpowiednio zamocowane i utrzymywane w czasie robót przez Wykonawcę. Rozmieszczenie palików lub szpilek powinno umożliwiać naciągnięcie sznurków lub linek do wytyczenia robót i nie powinno być większe, niż co 10 m.

5.8. Wytwarzanie i wbudowanie mieszanki

Mieszanke kruszywa związanego cementem o ściśle określonym składzie zawartym w receptce laboratoryjnej należy wytwarzać w wytwórniach (mieszarkach) stacjonarnych lub mobilnych zapewniających ciągłość produkcji i gwarantujących otrzymanie jednorodnej mieszanki. Mieszarka powinna być wyposażona w urządzenia do wagowego dozowania kruszywa i cementu oraz objętościowego dozowania wody.

Przy produkcji mieszanek należy prowadzić kontrolę produkcji zgodnie z PN-EN 14227-1: 2013 Załącznik B.

Mieszanka po wyprodukowaniu powinna być od razu transportowana na miejsce wbudowania, w sposób zabezpieczony przed segregacją i nadmiernym wysychaniem.

Mieszanka dowieziona z wytwórni powinna być układana przy pomocy układarek lub równiarek. Grubość układania mieszanki powinna zapewniać uzyskanie wymaganej grubości warstwy po zagęszczeniu. Warstwę można wykonać o grubości np. 20 cm po zagęszczeniu. Gdy wymagana jest większa grubość, to do układania drugiej warstwy można przystąpić po odbiorze pierwszej warstwy przez Inżyniera/Inspektora Nadzoru. Przy układaniu mieszanki za pomocą równiarek konieczne jest stosowanie prowadnic.

Przed zagęszczeniem warstwa powinna być wyprofilowana do wymaganych rzędnych, spadków podłużnych i poprzecznych. Natychmiast po wyprofilowaniu mieszanki należy rozpocząć jej zagęszczanie, które należy kontynuować do osiągnięcia wskaźnika zagęszczenia nie mniejszego od 1,00 maksymalnego zagęszczenia określonego według normalnej próby Proctora. Wartość maksymalnej gęstości objętościowej mieszanki CBGM powinna być określona na etapie projektowania mieszanki w celu przyrównywania do gęstości objętościowej szkieletu CBGM z warstwy. Zagęszczenie powinno być zakończone przed rozpoczęciem czasu wiązania cementu. Specjalną uwagę należy poświęcić zagęszczeniu mieszanki w sąsiedztwie spoin roboczych podłużnych i poprzecznych oraz wszelkich urządzeń obcych. Zaleca się aby Wykonawca organizował roboty w sposób unikający podłużnych spoin roboczych. Jeśli jednak w dolnej warstwie podbudowy

występują spoiny robocze, to spoiny w górnej warstwie podbudowy powinny być względem nich przesunięte o co najmniej 30 cm dla spoiny podłużnej i 1 m dla spoiny poprzecznej.

Oceny zagęszczenia dokonuje się bezpośrednio po zagęszczeniu na podstawie wskaźnika zagęszczenia I_s .

W przypadku nawierzchni pól sztywnych należy wykonać szczeliny w warstwie podbudowy, zgodnie z KTKN PiP. Nie wykonuje się szczelin w podbudowie zasadniczej z mieszanki związanej cementem w przypadku nawierzchni sztywnych.

5.9. Pielęgnacja warstwy kruszywa związanej cementem

Warstwa kruszywa związanej cementem powinna być natychmiast po zagęszczeniu poddana pielęgnacji według jednego z następujących sposobów:

- a) skropieniem preparatem pielęgnacyjnym, posiadającym EOT/KOT lub aprobatę techniczną,
- b) przykryciem na okres 7 do 10 dni nieprzepuszczalną folią z tworzywa sztucznego, ułożoną na zakład co najmniej 30 cm i zabezpieczoną przed zerwaniem przez wiatr,
- c) przykryciem matami lub włókninami i spryskanie wodą przez okres 7÷10 dni,
- d) przykryciem warstwą piasku i utrzymanie jej w stanie wilgotnym przez okres 7÷10 dni,
- e) innymi środkami/zabiegami zaakceptowanymi przez Inżyniera/Inspektora Nadzoru.

Nie należy dopuszczać ruchu pojazdów i maszyn po warstwie kruszywa związanej cementem w okresie od 7 do 10 dni pielęgnacji, a po tym okresie ruch technologiczny może odbywać się wyłącznie za zgodą Inżyniera/Inspektora Nadzoru.

5.10. Roboty wykończeniowe

Roboty wykończeniowe dotyczą prac związanych z dostosowaniem wykonanych robót do istniejących warunków terenowych, takie jak:

- odtworzenie przeszkód czasowo usuniętych,
- uzupełnienie zniszczonych w czasie robót istniejących elementów drogowych lub terenowych,
- roboty porządkujące otoczenie terenu robót,
- usunięcie oznakowania drogi wprowadzonego na okres robót.

6. KONTROLA JAKOŚCI ROBÓT

6.1. Ogólne wymagania dotyczące kontroli jakości robót

Ogólne zasady kontroli jakości robót podano w D-M-00.00.00 „Wymagania ogólne”.

Badania i pomiary dzielą się na:

- badania i pomiary Wykonawcy – w ramach własnego nadzoru,
- badania i pomiary kontrolne – w ramach nadzoru Zamawiającego.

W uzasadnionych przypadkach w ramach badań i pomiarów kontrolnych dopuszcza się wykonanie badań i pomiarów kontrolnych dodatkowych lub badań i pomiarów arbitrażowych.

Badania obejmują:

- pobranie próbek,
- zapakowanie próbek do wysyłki,
- transport próbek z miejsca pobrania do placówki wykonującej badania,
- przeprowadzenie badania,
- sprawozdanie z badań.

6.2. Badania i pomiary Wykonawcy - zgodnie z D-M-00.00.00 „Wymagania ogólne”

Zakres badań i pomiarów Wykonawcy powinien być:

- nie mniejszy niż określony w Zakładowej Kontroli Produkcji dla dostarczanych na budowę materiałów i wyrobów budowlanych,
- dla wykonanej warstwy być nie mniejszy niż określony zakres i częstotliwość badań i pomiarów kontrolnych określony w Tabeli 8 i 9.

Tabela 8. Częstotliwość oraz zakres badań przy wykonywaniu podbudowy i warstwy mrozochronnej z mieszanki kruszywa związanej cementem

Lp.	Wyszczególnienie badań	Częstotliwość badań	
		Minimalna liczba badań na dziennej działce roboczej	Maksymalna powierzchnia przypadająca na jedno badanie (m ²)
1	Uziarnienie mieszanki	1	3000
2	Zagęszczenie podbudowy	2	3000
3	Wytrzymałości na ściskanie	3 próbki dziennie	
4	Mrozoodporność	Przy projektowaniu, na etapie odcinka próbnego i w przypadkach wątpliwych, na zlecenie Inżyniera/Inspektora Nadzoru	
5	Właściwości kruszywa	Dla każdej partii kruszywa i przy każdej zmianie kruszywa	
6	Badanie właściwości innych niż uziarnienie mieszanki	przy zatwierdzeniu materiału i przy każdej istotnej zmianie jego właściwości, zmianie złoża, zmianie producenta oraz w razie wątpliwości co do jakości wbudowywanej mieszanki. 2 razy dziennie	
7	Grubość warstwy		

Tabela 9. Częstotliwość oraz zakres pomiarów wykonanej podbudowy i warstwy mrozochronnej z mieszanki kruszywa związanej cementem

Lp.	Wyszczególnienie badań i pomiarów	Minimalna częstotliwość pomiarów
		10 razy na 1 km
1	Szerokość	
2	Równość podłużna ^{*)}	
3	Równość poprzeczna ^{*)}	
4	Spadki poprzeczne ^{**)}	
5	Rzędne wysokościowe	
6		w sposób ciągły na każdym pasie ruchu łatą długości 4m lub metodą równoważną (planografem)
7		10 razy na 1 km łatą długości 2m
		10 razy na 1 km
		dla każdej jezdni co 20m na odcinkach prostych i co 10m na łukach; w osi jezdni i na jej krawędziach
	Ukształtowanie osi w planie	10 razy na 1 km
	Grubość	10 razy na 1 km

*) Dodatkowe pomiary spadków poprzecznych i ukształtowania osi w planie należy wykonać w punktach głównych łuków poziomych.

Dopuszczalne tolerancje wobec poszczególnych cech geometrycznych wykonanej warstwy podano w Tabeli 10.

Tabela 10. Dopuszczalne tolerancje dla wymaganych cech geometrycznych podbudowy i warstwy mrozochronnej z mieszanki kruszywa związanej cementem

Lp	Cecha mierzona	Tolerancja
1	Szerokość warstwy	Tolerancja dla pojedynczego wyniku +10 cm, -5 cm od szerokości projektowanej. Dla wartości średniej elementu podlegającego odbiorowi od 0,0 do +10,0 cm.
2	Równość podłużna	Zgodnie z zał. nr 1 do rozporządzenia Ministra Infrastruktury z dnia 1 sierpnia 2019 r. (Dz. U. poz. 1643) - podbudowa zasadnicza ±15 mm – podbudowa pomocnicza ±20 mm – warstwa mrozochronna
3	Równość poprzeczna	Zgodnie z zał. nr 1 do rozporządzenia Ministra Infrastruktury z dnia 1 sierpnia 2019 r. (Dz. U. poz. 1643) - podbudowa zasadnicza ±15mm – podbudowa pomocnicza ±20 mm – warstwa mrozochronna
4	Spadki poprzeczne	±0,5%
5	Rzędne wysokościowe	-2 cm / +1 cm – podbudowa pomocnicza i warstwa mrozochronna -1 cm / +0 cm – podbudowa zasadnicza
6	Ukształtowanie osi w planie	±5cm
7	Grubość warstwy	±10%

6.3. Badania i pomiary kontrolne - zgodnie z D-M-00.00.00 „Wymagania ogólne”

6.4. Badania i pomiary kontrolne dodatkowe - zgodnie z D-M-00.00.00 „Wymagania ogólne”

6.5. Badania i pomiary arbitrażowe - zgodnie z D-M-00.00.00 „Wymagania ogólne”

6.6. Badania i pomiary przed przystąpieniem do robót - zgodnie z D-M-00.00.00 „Wymagania ogólne”

Przed przystąpieniem do robót Wykonawca powinien:

- uzyskać wymagane dokumenty, dopuszczające wyroby budowlane do obrotu i powszechnego stosowania (np. stwierdzenie o oznakowaniu materiału znakiem CE lub znakiem budowlanym B, Certyfikat Zgodności ZKP/Stałości Właściwości Użytkowych, deklarację właściwości użytkowych, KOT/EOT, aprobatę techniczną, ew. badania materiałów wykonane przez dostawców itp.),
- ew. wykonać własne badania właściwości materiałów przeznaczonych do wykonania robót, określone przez Inżyniera/Inspektora Nadzoru.

Wszystkie dokumenty oraz wyniki badań Wykonawca przedstawia Inżynierowi/Inspektorowi Nadzoru do akceptacji.

6.7. Badania w czasie robót

Częstotliwość oraz zakres badań i pomiarów, które należy wykonać w czasie robót podaje tabela 8 w pkt 6.2.

6.8. Badania cech geometrycznych podbudowy i warstwy mrozoodpornej

Częstotliwość oraz zakres badań i pomiarów dotyczących cech geometrycznych podaje tabela 9, w pkt 6.2.

7. OBMIAR ROBÓT

7.1. Ogólne zasady obmiaru robót

Ogólne zasady obmiaru robót podano w D-M-00.00.00 „Wymagania ogólne”.

7.2. Jednostka obmiarowa

Jednostką obmiarową jest m² (metr kwadratowy) wykonanej warstwy podbudowy i warstwy mrozochronnej.

8. ODBIÓR ROBÓT

8.1. Ogólne zasady odbioru robót

Ogólne zasady odbioru robót podano w D-M-00.00.00 „Wymagania ogólne”.

Roboty uznaje się za wykonane zgodnie z Dokumentacją Projektową i WWiORB, jeżeli wszystkie badania i pomiary z zachowaniem tolerancji wg pkt 6 niniejszych WWiORB dały wyniki pozytywne.

Do odbioru ostatecznego uwzględniane są wyniki badań i pomiarów kontrolnych, badań i pomiarów kontrolnych dodatkowych oraz badań i pomiarów arbitrażowych do wyznaczonych odcinków częściowych.

8.2. Zasady postępowania z wadliwie wykonanymi robotami

Jeżeli wystąpią wyniki negatywne dla materiałów i robót (nie spełniające wymagań określonych w WWiORB i opracowanych na ich podstawie STWiORB), to Inżynier/Inspektor Nadzoru/Zamawiający wydaje Wykonawcy polecenie przedstawienia programu naprawczego, chyba że na wniosek jednej ze stron kontraktu zostaną wykonane badania lub pomiary arbitrażowe (zgodnie z pkt. 6.5 niniejszych WWiORB), a ich wyniki będą

pozytywne. Wykonawca w programie tym jest zobowiązany dokonać oceny wpływu na trwałość lub przedstawić sposób naprawienia wady.

Na zastosowanie programu naprawczego wyraża zgodę Inżynier/Inspektor Nadzoru/Zamawiający.

W przypadku braku zgody Inżyniera/Inspektora Nadzoru/Zamawiającego na zastosowanie programu naprawczego wszystkie materiały i roboty nie spełniające wymagań podanych w odpowiednich punktach WWiORB zostaną odrzucone. Wykonawca wymieni materiały na właściwe i wykona prawidłowo roboty na własny koszt.

Jeżeli wymiana materiałów niespełniających wymagań lub wadliwie wykonane roboty spowodują szkodę w innych, prawidłowo wykonanych robotach, to również te roboty powinny być ponownie wykonane przez Wykonawcę na jego koszt.

9. PODSTAWA PŁATNOŚCI

9.1. Ogólne ustalenia dotyczące podstawy płatności

Ogólne ustalenia dotyczące podstawy płatności podano w D-M-00.00.00 „Wymagania ogólne”.

9.2. Cena jednostki obmiarowej

Cena wykonania jednostki obmiarowej (1 m²) obejmuje:

- prace pomiarowe i roboty przygotowawcze,
- oznakowanie robót,
- dostarczenie materiałów i sprzętu,
- wyprodukowanie mieszanki i jej transport na miejsce wbudowania,
- dostarczenie, ustawienie, rozebranie i odwiezienie prowadnic oraz innych materiałów i urządzeń pomocniczych,
- rozłożenie i zagęszczenie mieszanki,
- ew. nacięcie szczelin i wykonanie technologii przeciwspekaniowych,
- pielęgnacja wykonanej warstwy,
- przeprowadzenie wymaganych pomiarów i badań,
- uporządkowanie terenu robót i jego otoczenia,
- roboty wykończeniowe,
- odwiezienie sprzętu,
- wszelkie inne czynności związane z prawidłowym wykonaniem warstwy zgodnie z wymaganiami niniejszych

STWiORB

9.3. Sposób rozliczenia robót tymczasowych i prac towarzyszących

Cena wykonania robót określonych niniejszych WWiORB obejmuje:

- roboty tymczasowe, które są potrzebne do wykonania robót podstawowych, ale nie są przekazywane Zamawiającemu i są usuwane po wykonaniu robót podstawowych,
- prace towarzyszące, które są niezbędne do wykonania robót podstawowych, niezaliczane do robót tymczasowych, jak geodezyjne wytyczenie robót itd.

10. PRZEPISY ZWIĄZANE

10. 1. Normy

1. PN-EN 197-1 Cement – Część 1: Skład, wymagania i kryteria zgodności dotyczące cementów powszechnego użytku
2. PN-EN 933-1 Badania geometrycznych właściwości kruszyw – Oznaczanie składu ziarnowego – Metoda przesiewania
3. PN-EN 933-3 Badania geometrycznych właściwości kruszyw – Oznaczanie kształtu ziarn za pomocą wskaźnika płaskości
4. PN-EN 933-4 Badania geometrycznych właściwości kruszyw – Oznaczanie kształtu ziarn – Wskaźnik kształtu
5. PN-EN 933-5 Badania geometrycznych właściwości kruszyw – Oznaczanie procentowej zawartości ziarn o powierzchniach powstałych w wyniku przekruszenia lub łamania kruszyw grubych
6. PN-EN 934-2 Domieszki do betonu, zaprawy i zaczynu – Domieszki do betonu – Definicje i wymagania
7. PN-EN 1008 Woda zarobowa do betonu – Specyfikacja pobierania próbek, badanie i ocena przydatności wody zarobowej do betonu, w tym wody odzyskanej z procesów produkcji betonu
8. PN-EN 1097-1 Badania mechanicznych i fizycznych właściwości kruszyw – Oznaczanie odporności na ścieranie (mikro-Deval)
9. PN-EN 1097-2 Badania mechanicznych i fizycznych właściwości kruszyw – Metody oznaczania odporności na rozdrabnianie
10. PN-EN 1097-6 Badania mechanicznych i fizycznych właściwości kruszyw – Część 6: Oznaczanie gęstości ziarn i nasiąkliwości
11. PN-EN 1367-1 Badania właściwości cieplnych i odporności kruszyw na działanie czynników atmosferycznych – Część 1: Oznaczanie mrozoodporności
12. PN-EN 1367-3 Badania właściwości cieplnych i odporności kruszyw na działanie czynników atmosferycznych – Część 3: Badanie bazaltowej zgorzeli słonecznej metodą gotowania
13. PN-EN 1744-1 Badania chemicznych właściwości kruszyw – Analiza chemiczna
14. PN-EN 1744-3 Badania chemicznych właściwości kruszyw – Część 3: Przygotowanie wyciągów przez wymywanie kruszyw
15. PN-EN 13242 Kruszywa do niezwiązanych i związanych hydraulicznie materiałów stosowanych w obiektach budowlanych i budownictwie drogowym
16. PN-EN 13286-2 Mieszanki niezwiązane i związane spoiwem hydraulicznym – Część 2: Metody określania gęstości i zawartości wody – Zagęszczanie metodą Proctora
17. PN-EN 13286-41 Mieszanki niezwiązane i związane spoiwem hydraulicznym – Część 41: Metoda oznaczania wytrzymałości na ściskanie mieszanek związanych spoiwem hydraulicznym
18. PN-EN 13286-50 Mieszanki niezwiązane i związane spoiwem hydraulicznym – Część 50: Metoda sporządzania próbek związanych hydraulicznie za pomocą aparatu Proctora lub zagęszczania na stole wibracyjnym
19. PN-EN 14227-1 Mieszanki związane spoiwem hydraulicznym – Wymagania – Część 1: Mieszanki związane cementem
20. PN-S-02205:1998 Drogi samochodowe. Roboty ziemne. Wymagania i badania

10.2. Inne dokumenty

1. Rozporządzenie Ministra Transportu i Gospodarki Morskiej z dnia 2 marca 1999 r. w sprawie warunków technicznych, jakim powinny odpowiadać drogi publiczne i ich usytuowanie (Dz.U. z 2016 r., poz. 124, z późn. zm.)
2. Katalog typowych konstrukcji nawierzchni sztywnych. Załącznik do zarządzenia Nr 30 Generalnego Dyrektora Dróg Krajowych i Autostrad z dnia 16.06.2014 r.
3. Katalog typowych konstrukcji nawierzchni podatnych i półsztywnych. Załącznik do zarządzenia Nr 31 Generalnego Dyrektora Dróg Krajowych i Autostrad z dnia 16.06.2014 r.
4. Ustawa z dnia 16 kwietnia 2004r. o wyrobach budowlanych (Dz. U. z 2019 poz. 266, z późn. zm.)

D.04.06.01 Podbudowa z betonu chudego

1. WSTĘP

1.1. Przedmiot STWiORB

Przedmiotem niniejszych Warunków Wykonania i Odbioru Robót Budowlanych są wymagania dotyczące wykonania i odbioru Robót budowlanych w ramach realizacji zadania:

Przebudowy dróg gminnych ulic: Parkowa, Ogrodowa, Krótka, Grzybowa, Sucha, Łąkowa, Brzozowa, Polna, Świerkowa, Z. Herberta, Leśna, Wąska, Nadrzeczna, sięgacze od ul. Piaskowej, sięgacz do ul. Południowej, łącznik ul. Piaskowej i Szlacheckiej w miejscowości Sucha, gmina Białobrzegi.

1.2. Zakres stosowania STWiORB

Warunki Wykonania i Odbioru Robót Budowlanych stosowane jako dokument przetargowy i kontraktowy przy zleceniu i realizacji robót wymienionych w pkt 1.1.

1.3. Zakres Robót objętych STWiORB

Ustalenia zawarte w niniejszej WWiORB dotyczą wykonania robót wymienionych w p.1.1. i obejmują wykonanie: warstwy podbudowy z betonu chudego.

2. MATERIAŁY

Ogólne wymagania dotyczące materiałów, ich pozyskiwania i składowania podano STWiORB D-M.00.00.00. „Wymagania ogólne”.

2.1. Cement

Do produkcji mieszanki chudego betonu zaleca się użycie następujących cementów zgodnie z wymaganiami PN-EN 197-1:

- portlandzki CEM I klasy 32,5 N
- cement portlandzki wieloskładnikowy CEM II klasy 32,5 N
- cement hutniczy CEM III klasy 32,5 N
- cement pucolanowy CEM IV klasy 32,5 N

Przechowywanie cementu powinno się odbywać zgodnie z BN-88/6731-08.

2.2. Kruszywa

Do wykonania mieszanki chudego betonu należy stosować kruszywo spełniające wymagania podane w WT-5 Mieszanki związane spoiwem hydraulicznym do dróg krajowych 2010, Tablica 1.1. – wymagania dla kruszyw do wykonania podbudowy zasadniczej.

2.3. Woda

Do wytwarzania mieszanki chudego betonu oraz do ewentualnej pielęgnacji wykonanej warstwy podbudowy należy stosować wodę odpowiadającą wymaganiom PN-EN 1008. Gdy woda pochodzi z wątpliwych źródeł, nie może być użyta do momentu przebadania jej zgodnie z wyżej podaną normą.

2.4. Domieszki

Domieszki powinny być zgodne z PN-EN 934-2.

Jeśli w mieszance mają być zastosowane środki przyspieszające lub opóźniające wiązanie, należy to uwzględnić przy projektowaniu składu mieszanki.

2.5. Materiały do pielęgnacji podbudowy z chudego betonu

Do pielęgnacji podbudowy z chudego betonu mogą być stosowane:

- preparaty pielęgnacyjne posiadające aprobatę techniczną, folie z tworzyw sztucznych,

włókniny według PN-P-01715,

piasek i woda.

2.6. Wymagania wobec mieszanki chudego betonu

Mieszanka chudego betonu (mieszanka kruszywa związana cementem) powinna być tak zaprojektowana, produkowana i składowana, aby wykazywała zachowanie jednakowych właściwości i spełniała wymagania podane w WT-5 Mieszanki związane spoiwem hydraulicznym dla dróg krajowych 2010, pkt. 1.3.4 Mieszanki do warstwy podbudowy zasadniczej – dla kategorii ruchu KR5-KR6.

Przyjęto uziarnienie mieszanki kruszywa do produkcji chudego betonu: 0/31,5mm. Wykonawca może użyć kruszywa o innym uziarnieniu, spełniającego wymagania WT-5 2010, pod warunkiem uzyskania zgody Inżyniera.

3. SPRZĘT

Ogólne wymagania dotyczące sprzętu podano w WWiORB D-M.00.00.00. "Wymagania ogólne".

3.1. Sprzęt do wykonywania podbudowy z chudego betonu

Wykonawca przystępujący do wykonania podbudowy z chudego betonu powinien wykazać się możliwością korzystania z następującego sprzętu:

- a) Wytwórni stacjonarnej lub mobilnej do wytwarzania mieszanki betonowej. Wytwórnia powinna być wyposażona w urządzenia do wagowego dozowania wszystkich składników, gwarantujące następujące tolerancje dozowania, wyrażone w stosunku do masy poszczególnych składników: kruszywo 3%, cement 3%, woda 3%. Inżynier może dopuścić objętościowe dozowanie wody.
- b) przewoźnych zbiorników na wodę,
- c) układarek lub równiarki do rozkładania mieszanki betonowej. W miejscach, gdzie wystąpią trudności w stosowaniu mechanicznego układania (duża zmiana szerokości, kliny, itp.), dopuszcza się ręczne układanie mieszanki i wyrównanie grabiami.
- d) walców stalowych gładkich wibracyjnych lub statycznych i walców gumionych do zagęszczania
- e) zagęszczarek płytowych, ubijaków mechanicznych lub małych walców wibracyjnych do zagęszczania w miejscach trudno dostępnych.

4. TRANSPORT

Ogólne wymagania dotyczące transportu podano w WWiORB D-M.00.00.00. "Wymagania ogólne".

Mieszankę chudego betonu należy przewozić samochodami samowładowczymi. Czas transportu mieszanki chudego betonu wraz z jej wbudowaniem nie powinny przekroczyć czasu początku wiązania cementu.

5. WYKONANIE ROBÓT

Ogólne zasady wykonywania Robót podano w WWiORB D-M.00.00.00. "Wymagania ogólne".

5.1. Projektowanie mieszanki chudego betonu

Przed przystąpieniem do robót, w terminie uzgodnionym z Inżynierem, Wykonawca dostarczy Inżynierowi do akceptacji projekt składu mieszanki chudego betonu oraz wyniki badań laboratoryjnych poszczególnych składników.

Procedura projektowa powinna być oparta na próbkach laboratoryjnych i/lub polowych przeprowadzonych na tych samych składnikach, z tych samych źródeł i o takich samych właściwościach jak te, które będą zastosowane. Projektowanie mieszanki chudego betonu polega na:

- doborze kruszywa do mieszanki,
- doborze ilości cementu,
- doborze ilości wody.

Skład mieszanek projektuje się ze względu na wytrzymałość na ściskanie próbek (system I), zagęszczanym metodą Proctora wg PN-EN 13286-50 w formach walcowych H/D=1.

Wytrzymałość na ściskanie R_c określonej mieszanki oznaczona zgodnie z PN-EN 13286-41 powinna być równa lub większa od wytrzymałości na ściskanie wymaganej dla danej klasy wytrzymałości.

Określone w badaniu progowe ilości wody powinny uwzględniać właściwe zagęszczenie i oczekiwane parametry mechaniczne mieszanki. Należy określić procentowy udział składników w stosunku do całkowitej masy mieszanki w stanie suchym oraz uziarnienie i gęstość objętościową. Proporcję należy określić laboratoryjnie i/lub

Przebudowy dróg gminnych ulic: Parkowa, Ogrodowa, Krótka, Grzybowa, Sucha, Łąkowa, Brzozowa, Polna, Świerkowa, Z. Herberta, Leśna, Wąska, Nadrzeczna, sięgające od ul. Piaskowej, sięgacz do ul. Południowej, łącznik ul. Piaskowej i Szlacheckiej w miejscowości Sucha, gmina Białobrzegi.

na podstawie praktycznych doświadczeń z mieszankami wykonywanymi z tych samych składników i w tych samych warunkach. spełniające wymagania STWiORB.

5.2. Warunki przystąpienia do Robót

Podbudowa z chudego betonu nie powinna być wykonywana, gdy temperatura powietrza jest niższa niż +5°C i wyższa niż +25°C oraz gdy podłoże jest zamarznięte.

5.3. Przygotowanie podłoża

Podłoże pod podbudowę z chudego betonu powinno być przygotowane zgodnie z wymaganiami określonymi w odpowiedniej WWiORB dla warstwy leżącej poniżej.

Podbudowę z chudego betonu należy układać na wilgotnym podłożu.

5.4. Wytwarzanie mieszanki betonowej

Mieszankę chudego betonu o ściśle określonym uziarnieniu, zawartości cementu i wilgotności optymalnej należy wytwarzać w mieszarkach stacjonarnych. Czas mieszania jednego zarobu, licząc od chwili wprowadzenia wszystkich składników do mieszalnika, powinien być tak dobrany, aby była zapewniona jednorodność wymieszania.

Wilgotność produkowanej mieszanki chudego betonu powinna odpowiadać wilgotności określonej w projekcie mieszanki.

Mieszanka po wyprodukowaniu powinna być od razu transportowana na miejsce wbudowania, w sposób zabezpieczający przed segregacją i nadmiernym wysychaniem.

5.5. Wbudowanie i zagęszczenie mieszanki betonowej

Przy układaniu mieszanki betonowej za pomocą równiarek konieczne jest stosowanie prowadnic. Podbudowy z chudego betonu wykonuje się w jednej warstwie do grub. 20 cm, po zagęszczeniu. Natychmiast po rozłożeniu i wyprofilowaniu mieszanki należy rozpocząć jej zagęszczanie. Pojawiające się w czasie wałowania zaniżenia, zawyżenia, zagłębienia, nierówności i inne podobne wady powinny być natychmiast naprawione przez zerwanie warstwy w miejscach wadliwie wykonanych na pełną głębokość i wbudowanie nowej mieszanki lub ścięcie jej nadmiaru, a następnie wyrównanie i dogęszczenie.

Natychmiast po rozłożeniu i wyprofilowaniu mieszanki należy rozpocząć jej zagęszczanie. Powierzchnia zagęszczonej warstwy powinna mieć prawidłowy przekrój poprzeczny i mieć jednolity zamknięty wygląd. Zagęszczanie należy kontynuować do osiągnięcia wskaźnika zagęszczenia $I_s \geq 0,98$ określonego według próby Proctora zgodnie z PN-EN 13286-50. Zagęszczanie powinno być zakończone przed rozpoczęciem czasu wiązania cementu.

Wilgotność mieszanki betonowej podczas zagęszczania powinna być równa wilgotności optymalnej z tolerancją +1%, -2% jej wartości.

5.6. Spoiny robocze

Wykonawca powinien tak organizować roboty, aby w miarę możliwości unikać podłużnych spoin roboczych, poprzez wykonanie podbudowy na całą szerokość równocześnie.

5.7. Nacinanie szczelin

W przypadku przekroczenia górnej granicy siedmiodniowej wytrzymałości i spodziewanego przekroczenia dwudziestoosmiodniowej wytrzymałości chudego betonu o 25%, wycięcie szczelin pozornych jest konieczne. Szerokość szczelin pozornych powinna wynosić 3-5 mm.

Szczeliny w świeżo ułożonej mieszance betonowej

W warstwie mieszanki wstępnie wyrównanej wykonuje się w odstępach co 3 m poprzeczne bruzdy głębokości około 1/3 grubości warstwy. Powierzchnie pionowe bruzdy należy pokryć cienką warstwą emulsji asfaltowej. Po takim wykonaniu bruzdy realizowany jest przyjęty przez Wykonawcę proces profilowania, zagęszczania i pielęgnacji warstwy z chudego betonu.

5.8. Pielęgnacja podbudowy

Podbudowa z chudego betonu powinna być, natychmiast po zagęszczeniu, poddana pielęgnacji. Pielęgnacja powinna być przeprowadzona według jednego z następujących sposobów:

- skropienie preparatami powłokowymi posiadającymi aprobatę techniczną, po uprzednim zaakceptowaniu ich użycia przez Inżyniera,
- utrzymanie w stanie wilgotnym poprzez kilkakrotne skrapianie wodą, co najmniej 7 dni,
- przykrycie na okres 7 dni nieprzepuszczalną folią z tworzywa sztucznego, ułożoną na zakład co najmniej 30 cm i zabezpieczoną przed zerwaniem z powierzchni podbudowy przez wiatr,
- przykrycie warstwą piasku lub grubej włókniny i utrzymanie jej w stanie wilgotnym przez co najmniej 7 dni. Inne sposoby pielęgnacji zaproponowane przez Wykonawcę i inne materiały, o podobnej skuteczności, mogą być zastosowane po uzyskaniu akceptacji Inżyniera.

W okresie 7 dni pielęgnacji nie należy dopuszczać żadnego ruchu bezpośrednio po podbudowie, a po tym czasie ewentualny ruch budowlany może odbywać się tylko za zgodą Inżyniera.

5.9. Utrzymanie podbudowy

Podbudowa po wykonaniu, a przed ułożeniem następnej warstwy, powinna być chroniona przed uszkodzeniami. Wykonawca jest zobowiązany do przeprowadzenia bieżących napraw podbudowy, uszkodzonej wskutek oddziaływania czynników atmosferycznych takich jak opady deszczu, śniegu i mróz.

6. KONTROLA JAKOŚCI ROBÓT

Ogólne zasady kontroli jakości Robót podano w WWiORB D-M.00.00.00. "Wymagania ogólne".

6.1. Badania przed przystąpieniem do robót- zgodnie z D-M-00.00.00 „Wymagania ogólne”

Przed przystąpieniem do robót Wykonawca powinien:

przedstawić Inżynierowi do akceptacji źródła poboru kruszyw oraz wszystkich dodatkowych materiałów, dołączając wszystkie dokumenty potwierdzające jakość materiałów składowych, opracować receptę laboratoryjną dla mieszanki chudego betonu i przedstawić Inżynierowi do zatwierdzenia wraz z wynikami badań;

uzyskać wymagane dokumenty, dopuszczające wyroby budowlane do obrotu i powszechnego stosowania (np. stwierdzenie o oznakowaniu materiału znakiem CE lub znakiem budowlanym B, certyfikat zgodności, deklarację właściwości użytkowych, aprobatę techniczną, ew. badania materiałów wykonane przez dostawców itp.),

ew. wykonać własne badania właściwości materiałów przeznaczonych do wykonania robót, określone przez Inżyniera,

Wszystkie dokumenty oraz wyniki badań Wykonawca przedstawia Inżynierowi do akceptacji.

6.2. Badania w czasie robót

Częstotliwość oraz zakres badań i pomiarów w czasie wykonywania podbudowy z chudego betonu przedstawiono w tablicy 1.

Tablica 1. Zakres badań i pomiarów

Lp.	Wyszczególnienie badań	Częstotliwość badań
		Minimalne ilości badań na dziennej działce roboczej
1	Zawartość wody w mieszance chudego betonu	1
2	Uziarnienie mieszanki mineralnej	1
3	Zagęszczenie mieszanki chudego betonu	1
4	Grubość podbudowy z chudego betonu	1
5	Oznaczenie wytrzymałości na ściskanie chudego betonu	3 próbki
6	Oznaczenie mrozoodporności	3 próbki

6.2.1. Wilgotność mieszanki

Zawartość wody w mieszance należy określić zgodnie z PN-EN 13286-2. Wilgotność mieszanki betonowej powinna być równa wilgotności optymalnej określonej w projekcie składu tej mieszanki z tolerancją +1%, -2% jej wartości. Badanie to należy wykonać na etapie projektowania mieszanki i w sytuacjach wątpliwych na polecenie Inżyniera.

6.2.2. Uziarnienie mieszanki kruszywa

Próbki do badań należy pobierać z wytwórni po wymieszaniu kruszyw, a przed podaniem cementu. Badania należy wykonać zgodnie z PN-EN 933-1. Krzywa uziarnienia kruszywa powinna być zgodna z receptą.

6.2.3. Zagęszczenie podbudowy z chudego betonu

Mieszanka betonowa powinna być zagęszczona do osiągnięcia wskaźnika zagęszczenia nie mniejszego niż 0,98, przy oznaczaniu zgodnie z próbą Proctora, wg PN-EN 13286-41.

6.2.4. Grubość warstwy podbudowy

Grubość warstwy należy mierzyć bezpośrednio po jej zagęszczeniu. Grubość warstwy nie może różnić się od grubości projektowanej o więcej niż 10%.

6.2.6. Wytrzymałość na ściskanie

Badanie wytrzymałości na ściskanie (System I) należy przeprowadzić na próbkach walcowych przygotowanych metodą Proctora zgodnie z PN-EN 13286-50, przy wykorzystaniu metody badawczej zgodnej z PN-EN 13286-41. Próbki powinny być pielęgnowane zgodnie z 6.2.8.

Wytrzymałość na ściskanie określonej mieszanki powinna być oznaczana zgodnie z PN-EN 13286-41 po 28 dniach pielęgnacji.

6.2.7. Mrozoodporność chudego betonu

Wskaźnik mrozoodporności mieszanki związanej cementem określany jest stosunkiem wytrzymałości na ściskanie R_c^{Z-O} próbki po 28 dniach pielęgnacji i po 14 cyklach zamrażania i odmrażania do wytrzymałości na ściskanie R_c próbki po 28 dniach pielęgnacji zgodnie z 6.2.8.

Wskaźnik mrozoodporności = R_c^{Z-O}/R_c

Próbki do oznaczania wskaźnika mrozoodporności należy przechowywać przez 28 dni w temperaturze pokojowej z zabezpieczeniem przed wysychaniem (w komorze o wilgotności 95% - 100% lub w wilgotnym piasku). Następnie zanurzyć należy je całkowicie na 1 dobę w wodzie, a następnie w ciągu kolejnych 14 dni poddać cyklom zamrażania i odmrażania.

Jeden cykl zamrażania i odmrażania polega na zamrażaniu próbki w temp. -23 ± 2 C przez 8 godzin i odmrażania w wodzie o temp. $+18 \pm 2$ C przez 16 godz.

Oznaczenie wskaźnika mrozoodporności należy przeprowadzać na 3 próbkach i do obliczeń przyjmować średnią. Wynik badania różniący się od średniej o więcej niż 20% należy odrzucić a jako miarodajną wartość wytrzymałości na ściskanie R_c^{Z-O} , R_c należy przyjąć średnią obliczoną z pozostałych dwóch wyników, z dokładnością 0,1.

6.2.8. Warunki przygotowania i pielęgnacji próbek

Próbki walcowe, zagęszczane ubijakiem Proctora, powinny być przygotowane zgodnie z PN-EN 13286-50. Próbki należy przechowywać przez 14 dni w temperaturze pokojowej z zabezpieczeniem przed wysychaniem (w komorze o wilgotności powyżej 95% - 100% lub w wilgotnym piasku) i następnie zanurzyć na 14 dni do wody o temperaturze pokojowej. Nasycenie próbek wodą odbywa się pod ciśnieniem normalnym i przy całkowitym ich zanurzeniu w wodzie.

6.3. Pomiary cech geometrycznych podbudowy

6.3.1. Częstotliwość i zakres badań i pomiarów

Częstotliwość i zakres pomiarów podaje tablica 2.

Tablica 2. Częstotliwość i zakres cech geometrycznych podbudowy

Lp.	Wyszczególnienie badań i pomiarów	Minimalna częstotliwość badań i pomiarów
1	Szerokość podbudowy	minimum w 4 punktach dla każdej zatoki autobusowej
2	Równość podłużna	20 m łąką
3	Równość poprzeczna	minimum w 4 punktach dla każdej zatoki autobusowej
4	Spadki poprzeczne	minimum w 4 punktach dla każdej zatoki autobusowej
5	Rzędne wysokościowe	zgodnie z dokumentacją projektową
6	Grubość podbudowy	w 3 punktach każdej zatoki autobusowej

6.3.2. Szerokość podbudowy

Szerokość podbudowy nie może się różnić od szerokości projektowanej o więcej niż +10cm i - 5cm.

Na jezdniach bez krawężników szerokość podbudowy powinna być większa o co najmniej 25cm od szerokości warstwy na niej układanej lub o wartość wskazaną w Dokumentacji Projektowej.

6.3.3. Równość podłużna podbudowy

Równość podłużną należy kontrolować zgodnie z normą BN-68/8931-04.

Nierówności podłużne podbudowy należy sprawdzać łąką 4 m, zgodnie z normą BN-68/8931-04. Nierówności podbudowy nie mogą przekraczać 9mm.

6.3.4. Równość poprzeczna podbudowy

Równość poprzeczną należy kontrolować zgodnie z normą BN-68/8931-04.

Nierówności poprzeczne podbudowy należy mierzyć 4-metrową łąką, zgodnie z BN-68/8931-04

Nierówności podbudowy nie mogą przekraczać 9mm.

6.3.5. Spadki poprzeczne

Spadki poprzeczne podbudowy na prostych i łukach powinny być zgodne z Dokumentacją Projektową z tolerancją 0,5%.

6.3.6. Rzędne wysokościowe

Różnice pomiędzy rzędnymi wysokościowymi podbudowy i rzędnymi projektowanymi nie powinny przekraczać - 1cm i +0cm.

6.3.7. Grubość

Grubość podbudowy nie może różnić się od grubości projektowanej o więcej niż 1cm.

7. OBMIAR ROBÓT

Kontrakt ryczałtowy – jednostką obmiaru jest wykonana i odebrana protokołem Odbioru Końcowego jednostka określona w STWiORB.

8. ODBIÓR ROBÓT

Ogólne zasady odbioru Robót podano w WWiORB D-M.00.00.00. "Wymagania ogólne".

Roboty uznaje się za wykonane zgodnie z Dokumentacją Projektową i WWiORB jeżeli wszystkie pomiary wg pkt.

6, z zachowaniem tolerancji, dały wyniki pozytywne.

9. PODSTAWA PŁATNOŚCI

Wynagrodzenie ryczałtowe: zasady płatności podano w umowie pomiędzy Zamawiającym a Wykonawcą.

10. PRZEPISY ZWIĄZANE

10.1. Normy

PN-EN 197-1	Cement. Część 1: Skład, wymagania i kryteria zgodności dotyczące powszechnego użytku.	cementów
PN-EN 933-1	Badania geometrycznych właściwości kruszyw. Oznaczenie składu ziarnowego. Metoda przesiewania.	
PN-EN 933-3	Badania geometrycznych właściwości kruszyw. Oznaczenie kształtu ziarn za pomocą wskaźnika płaskości.	
PN-EN 933-4	Badania geometrycznych właściwości kruszyw. Oznaczenie kształtu ziarn. Wskaźnik kształtu.	
PN-EN 933-5	Badania geometrycznych właściwości kruszyw. Oznaczenie procentowej zawartości ziarn o powierzchniach powstałych w wyniku przekruszenia lub łamania kruszyw grubych.	
PN-EN 1097-2	Badania mechanicznych i fizycznych właściwości kruszyw. Metody odporności na rozdrabnianie.	oznaczania
PN-EN 1367-3	Badania właściwości cieplnych i odporności kruszyw na działanie atmosferycznych. Badanie bazaltowej zgorzeli słonecznej metodą gotowania.	czynników
PN-EN 1097-1	Badania mechanicznych i fizycznych właściwości kruszyw. Oznaczenie odporności na ścieranie (mikro – Deval).	
PN-EN 1097-6	Badania mechanicznych i fizycznych właściwości kruszyw. Oznaczenie gęstości ziarn i nasiąkliwości.	
PN-EN 1744-1	Badania chemicznych właściwości kruszyw. Analiza chemiczna.	
PN-EN 1744-3	Badania chemicznych właściwości kruszyw. Przygotowanie wyciągów przez wymywanie kruszyw.	
PN-EN 1367-1	Badania właściwości cieplnych i odporności kruszyw na działanie atmosferycznych. Oznaczenie mrozoodporności.	czynników
PN-EN 1008	Woda zarobowa do betonu.	
PN-EN 934-2	Domieszki do betonu, zaprawy i zaczynu. Domieszki do betonu. Definicje, wymagania, zgodność, znakowanie i etykietowanie.	
PN-EN 14227-1	Mieszanki związane spoiwem hydraulicznym. Mieszanki związane cementem.	
PN-EN 13286-2	Mieszanki niezwiązane i związane spoiwem hydraulicznym. Metoda sporządzania próbek związanych hydraulicznie za pomocą aparatu	
PN-EN 13286-50	Mieszanki niezwiązane i związane spoiwem hydraulicznym. Metoda sporządzania próbek związanych hydraulicznie za pomocą aparatu Proctora lub zagęszczania na stole wibracyjnym.	
PN-EN 13286-41	Mieszanki niezwiązane i związane spoiwem hydraulicznym. Metoda wytrzymałości na ściskanie mieszanek związanych spoiwem hydraulicznym.	oznaczania
BN-68/8931-04	Drogi samochodowe. Pomiar równości nawierzchni tętą i planografem.	

10.2. Inne dokumenty

WT-5. Wymagania techniczne. Mieszanki związane spoiwem hydraulicznym do dróg krajowych. Załącznik nr 4 do Zarządzenia nr 102 Generalnego Dyrektora Dróg Krajowych i Autostrad z dnia 19 listopada 2010 r.

D.04.06.02. Podbudowa z betonu cementowego

1. Wstęp

1.1. Przedmiot STWiORB

Przedmiotem niniejszych Warunków Wykonania i Odbioru Robót Budowlanych są wymagania dotyczące wykonania i odbioru Robót budowlanych w ramach realizacji zadania:

Przebudowy dróg gminnych ulic: Parkowa, Ogrodowa, Krótka, Grzybowa, Sucha, Łąkowa, Brzozowa, Polna, Świerkowa, Z.

Herberta, Leśna, Wąska, Nadrzeczna, sięgacze od ul. Piaskowej, sięgacz do ul. Południowej, łącznik ul. Piaskowej i Szlacheckiej w miejscowości Sucha, gmina Białobrzegi.

1.2. Zakres stosowania WWiORB

Warunki Wykonania i Odbioru Robót Budowlanych stosowane jako dokument przetargowy i kontraktowy przy zleceniu i realizacji robót wymienionych w pkt 1.1

1.3. Zakres Robót objętych STWiORB

Ustalenia zawarte w niniejszej STWiORB dotyczą wykonania robót wymienionych w p.1.1. i obejmują wykonanie: warstwy podbudowy z betonu cementowego.

1.4. Określenia podstawowe

1.4.1. Podbudowa z betonu cementowego – warstwa zagęszczonej mieszanki betonowej, która po osiągnięciu wytrzymałości na ściskanie odpowiadającej klasie betonu min. C16/20 o grubości 5 cm, stanowi fragment nośnej części nawierzchni drogowej, służący do przenoszenia obciążeń od ruchu na podłoże.

1.4.2. Szczelina rozszerzania – szczelina dzieląca płyty betonowe na całej ich grubości i umożliwiająca wydłużanie się i kurczenie płyt.

1.4.3. Szczelina skurczowa pełna – szczelina dzieląca płyty betonowe na całej ich grubości i umożliwiająca tylko kurczenie się płyt.

1.4.4. Szczelina skurczowa pozorna – szczelina dzieląca płyty betonowe na części ich grubości i umożliwiająca tylko kurczenie się płyt.

1.4.5. Preparat powłokowy – substancja ciekła do pielęgnacji betonu, zapewniająca ochronę jego powierzchni przed odparowaniem wody.

1.4.6. Masa zalewowa na gorąco – mieszanina składająca się z asfaltu drogowego, modyfikowanego dodatkiem kauczuku lub żywic syntetycznych, przeznaczona do wypełniania szczelin między płytami.

1.4.7. Pozostałe określenia – są zgodne z obowiązującymi, odpowiednimi Polskimi Normami i z definicjami podanymi w STWiORB DM 00.00.00 „Wymagania ogólne”.

1.5. Ogólne wymagania dotyczące Robót

Ogólne wymagania dotyczące robót podano w STWiORB DM 00.00.00 „Wymagania Ogólne”.

Wykonawca Robót jest odpowiedzialny za jakość ich wykonania oraz za zgodność z Dokumentacją Projektową, WWiORB i poleceniami Inżyniera.

Niezbędne dane istotne z punktu widzenia:

- organizacji robót budowlanych;
- zabezpieczenia interesu osób trzecich;
- ochrony środowiska,
- warunków bezpieczeństwa pracy, zaplecza dla potrzeb Wykonawcy, warunków organizacji ruchu,
- zabezpieczenia chodników i jezdni, podano w

WWiORB DM 00.00.00 „Wymagania Ogólne”.

1.6. Wspólny Słownik Zamówień (CPV)

Kody grup, klas i kategorii robót Wspólnego Słownika Zamówień (CPV) dotyczących przedmiotu zamówienia podano w STWiORB DM 00.00.00 „Wymagania Ogólne”.

2. Materiały

2.1. Wymagania ogólne

Ogólne wymagania dotyczące materiałów, ich zakupu i składowania podano w STWiORB DM 00.00.00 „Wymagania ogólne”.

2.2. Cement

2.2.1. Wymagane właściwości cementu

Do produkcji masy betonowej należy stosować cement portlandzki klasy min. 32,5 wg PN-EN-197-1.

Przed rozpoczęciem budowy należy wykonać badania cementu określone wg PN-EN 196-1, PN-EN 196-3.

Wymagania dla cementu do podbudowy z betonu cementowego są następujące:

- początek wiązania – nie wcześniej niż po 75 minutach,
- zmiana objętości wg Le Chateliera – nie więcej niż 10 mm.

2.2.2. Dostawy i przechowywanie cementu

Do podbudowy z betonu cementowego należy używać cementu dostarczanego luzem lub w workach.

Rozpoczęcie rozładunku z każdej dostawy jest możliwe po przedłożeniu atestu producenta. Niezależnie od certyfikatu zgodności producenta Wykonawca ma obowiązek badania dla każdej dostawy czasów wiązania, stałości objętości i 28-dniowej wytrzymałości cementu wg norm podanych w specyfikacji i przedstawienia wyników Inżynierowi. Na budowie powinny znajdować się, co najmniej 2 silosy na cement izolowane od dostępu wilgoci. Cement z każdego silosu może być użyty do produkcji po zaakceptowaniu przydatności przez Inżyniera. Pojemność silosów zależy od wymaganej wydajności według zasady, że dzienna produkcja może odbywać się tylko z jednego silosu.

Czas przechowywania cementu nie może być dłuższy od trzech miesięcy. W przypadku, gdy czas przechowywania cementu będzie dłuższy od trzech miesięcy, można go stosować za zgodą Inżyniera tylko wtedy, gdy badania laboratoryjne wykażą przydatność do robót.

2.3. Kruszywo

2.3.1. Wymagane właściwości kruszyw

Do wykonywania mieszanek betonowych do podbudowy należy stosować kruszywa naturalne (łamane i niełamane), o maksymalnym wymiarze ziaren do 31,5 mm, posiadające właściwości odpowiadające poszczególnym kategoriom, na podstawie normy PN-EN 12620 oraz mieszanki tych kruszyw.

Tablica 1. Wymagane właściwości kruszywa do podbudowy z betonu cementowego.

Lp.	Metoda badania	Wymagania
1	Uziarnienie wg PN-EN 933-1, kategoria nie niższa niż - kruszywo grube $D/d \leq 2$ lub $D \leq 11,2$ mm $D/d > 2$ i $D > 11,2$ mm - kruszywo drobne – $D \leq 4$ mm i $d = 0$ - kruszywo naturalne 0/8 – $D = 8$ mm i $d = 0$ - kruszywo o ciągłym uziarnieniu – $D \leq 45$ mm i $d = 0$	Gc85/20 Gc90/15 Gf85 Gng90 Ga85
2	Tolerancja uziarnienia; odchylenia nie większe niż wg. kat.	wg PN-EN 12620
3	Zawartość pyłów wg PN-EN 933-1; kat. nie wyższa niż - kruszywo grube - kruszywo drobne – $D \leq 4$ mm i $d = 0$ - kruszywo naturalne 0/8 – $D = 8$ mm i $d = 0$ - kruszywo o ciągłym uziarnieniu – $D \leq 45$ mm i $d = 0$	f ₄ f ₃ f ₃ f ₃
4	Kształt kruszywa grubego wg PN-EN 933-3 lub wg PN-EN 933-4, kat. nie wyższa niż	Fl ₃₅ lub Sl ₄₀
5	Odporność kruszywa grubego na rozdrabnianie wg PN-EN 933-4, kat. nie wyższa niż	LA ₄₀
6	Gęstość ziaren według PN-EN 1097-6, rozdz. 7, 8 lub 9	deklarowana przez producenta
7	Gęstość nasypowa wg PN-EN 1097-3	deklarowana przez producenta
8	Nasiąkliwość wg PN-EN 1097-6, zał. B, kategoria	WA ₂₄₂ *)
9	Mrozoodporność wg PN-EN 1367-1, kat. nie wyższa niż	F ₄
10	Skład chemiczny – uproszczony opis petrograficzny wg PN-EN 932-3	deklarowany przez producenta
11	Reaktywność alkaliczno-krzemionkowa, stopień potencjalnej reaktywności wg PN-B 06714-46	0**)

*) jeżeli nasiąkliwość jest większa, to należy badać mrozoodporność wg pkt. 9.

**) w przypadku stwierdzenia, że badane kruszywo odpowiada 1 stopniowi potencjalnej reaktywności alkalicznej należy wykonać badanie dodatkowe zgodnie z PN-B-06714-34. Dopuszczane do stosowania przy spełnieniu wymagania: reaktywność alkaliczna z cementem nie wywołująca zwiększenia wymiarów liniowych większych niż 0,1%.

Krzywa uziarnienia kruszywa powinna się mieścić w krzywych granicznych podanych w tablicy 2.

Uziarnienie powinno być tak dobrane, aby mieszanka betonowa wykazywała maksymalną szczelność i urabialność przy minimalnym zużyciu cementu i wody.

Tablica 2. Krzywe graniczne uziarnienia kruszywa do podbudowy z betonu cementowego

Sito kwadratowe [mm]	Przechodzi przez sito [%]
31,5	100
16	60-80
8	40-65
4	25-55
2	20-45
1	15-35
0,5	7-20
0,25	2-12
0,125	0-5

Właściwości kruszywa powinny być określone na podstawie badań laboratoryjnych wykonanych według przywołanych norm w STWiORB. Kruszywo powinno być jednorodne, bez domieszek gliny i związków siarki.

2.3.2. Dostawy i przechowywanie kruszyw

Kruszywa powinny pochodzić ze źródeł wcześniej akceptowanych przez Inżyniera. Kruszywa należy gromadzić w przyzmacach, na utwardzonym i dobrze odwodnionym placu, w warunkach zabezpieczających przed wymieszaniem różnych rodzajów i frakcji kruszyw. Ilość zgromadzonych zapasów kruszyw powinna zapewniać ciągłą produkcję mieszanki betonowej, bez przestojów.

Wykonawca powinien dostarczyć Inżynierowi wyniki badań laboratoryjnych kruszywa, potwierdzające jego przydatność do produkcji. Po uzyskaniu akceptacji Inżyniera, Wykonawca może przewieźć kruszywo z przyzmac do zasieków węzła betoniarzkiego i stosować do wytwarzania mieszanki betonowej.

2.4. Woda

Zarówno do wytwarzania mieszanki betonowej jak i do pielęgnacji wykonanej nawierzchni należy stosować wodę odpowiadającą wymaganiom normy PN-EN 1008. Bez badań laboratoryjnych można stosować wodociągową wodę pitną. Gdy woda pochodzi z wątpliwych źródeł, nie może być użyta do momentu jej przebadania zgodnie z wyżej podaną normą.

2.5. Domieszki i dodatki

W celu zmiany warunków wiązania i twardnienia, poprawy właściwości betonu i mieszanki betonowej oraz ograniczenia zawartości cementu mogą być stosowane dodatki i domieszki wg zasad wymienionych w PN-EN-206.

2.6. Masa zalewowa

2.6.1. Wymagania

Do wypełniania szczelin należy stosować masy zalewowe asfaltowe (najlepiej z dodatkiem odpowiednich polimerów plastycznych np. typu SBS) posiadające bardzo dobrą zdolność wypełniania spękań i szczelin, niską splotność w temperaturze +60 C, bardzo dobrą przyczepność do ścianek, a także dobrą rozciągliwość w niskich temperaturach (wydłużenia względne $\geq 15\%$ w temperaturze -20 C).

Zalewa do wypełniania spękań i szczelin powinna odpowiadać niżej podanym wymaganiom:

zdolność wypełniania spękań i szczelin – bardzo dobra

temperatura mięknięcia PiK - ≥ 85 C

sedymantacja w temperaturze wypełniania - $<1\%$ wagowo splotność w

temperaturze 60°C po 5 godzinach - ≤ 5 mm

odporność na działanie wysokiej temperatury (przyrost temperatury mięknięcia PiK) - ≤ 10 °C zmiany masy

po wygrzewaniu w temp. 165°C/5 godz. - $\leq 1\%$ wagowo

odporność na uderzenia w niskich temperaturach – wg badania kuli oziębionej do temp. -20°C - spadające z wysokości – 500

cm³ spośród badanych 4 nie powinny wykazywać śladów uszkodzeń

penetracja (stożkiem) w temperaturze +25°C - ≤ 130 j.Pen. wydłużenie

względne w temperaturze -20°C - $\geq 15\%$

Jeżeli w trakcie badania wydłużenia względnego zalewy w temperaturze -20°C zalewa ulegnie oderwaniu od ścianki szczeliny, należy zastosować zalewany przez producenta (zalewy) środek zwiększający przyczepność (tzw. primer, lub gruntownik) do powłóczenia nim oczyszczonych ścianek szczeliny. Powtórzone badanie (kwalifikacyjne) z

zastosowaniem gruntownika powinno dać wynik pozytywny.

Do czasu ustanowienia Polskiej Normy na zalewy bitumiczne nowo wprowadzane do powszechnego stosowania zalewy powinny posiadać aprobatę techniczną wydaną przez IBDiM.

2.6.2. Warunki dostaw

Zalewa powinna pochodzić od dostawcy, który zapewnia stabilną jakość dostarczanego materiału, a dostarczone razem z każdą partią materiału świadectwo badania powinno zawierać wyniki badań kontroli własnej Producenta potwierdzające spełnienie podstawowych wymagań wymienionych w pkt.

2.6.1 (co najmniej poz. 2, 4 i 8).

2.6.3. Transport i składowanie

Zalewa powinna być dostarczana w metalowych pojemnikach (hobokach, o pojemności 10, 20, 25 lub 30 litrów) z cienkiej (0,2±0,3 mm) talkowanej od wewnątrz blachy, z zamknięciem (deklem-przykrywką zabezpieczającym zalewę przed zanieczyszczeniem lub w odpowiednich szczelnych workach (10, 20 lub 30 litrów pojemności) z tworzywa syntetycznego, które rozpuszcza się w zalewie, w trakcie jej podgrzewania do temperatury roboczej, nie wpływając na pogorszenie właściwości zalewy.

2.7. Beton

Zawartość cementu w 1 m³ zagęszczonej mieszanki betonowej nie powinna przekraczać 250 kg.

Konsystencja mieszanki betonowej powinna być co najmniej gęstoplastyczna.

W podbudowie należy stosować beton o wytrzymałości odpowiadającej klasie C 16/20. W przypadkach szczególnych

dopuszcza się stosowanie betonu o klasie wyższej.

Nasiąkliwość betonu nie powinna przekraczać 7% (m/m).

Średnia wytrzymałość na ściskanie próbek zamrażanych nie może być mniejsza niż 80% wartości średniej wytrzymałości próbek niezamrażanych.

2.8. Materiały do pielęgnacji podbudowy

Do pielęgnacji świeżo ułożonej podbudowy z betonu cementowego należy stosować preparaty powłokowe lub folie z tworzyw sztucznych.

Dopuszcza się pielęgnację świeżej podbudowy warstwą piasku naturalnego, bez zanieczyszczeń organicznych lub warstwą geowłókniny o grubości, przy obciążeniu 2 kPa, co najmniej 5 mm, utrzymywanej w stanie wilgotnym przez zraszanie wodą.

3. Sprzęt

3.1. Wymagania ogólne dotyczące sprzętu

Ogólne wymagania dotyczące sprzętu podano w STWiORB DM 00.00.00 „Wymagania ogólne”.

3.2. Sprzęt do wykonania robót

Do wykonania podbudowy z betonu cementowego należy stosować:

wytwórnie stacjonarne typu ciągłego do wytwarzania mieszanki betonowej. Wytwórnia powinna być wyposażona w urządzenia do wagowego dozowania wszystkich składników gwarantujące tolerancje dozowania, wyrażone w stosunku do masy poszczególnych składników: kruszywo i domieszki 2%, cement 1%, woda 1%. Inżynier może dopuścić objętościowe dozowanie wody,

samochody samowyładowcze do transportu wyprodukowanej mieszanki betonowej, układarki lub równiarki do rozkładania mieszanki betonu cementowego,

walce stalowe gładkie wibracyjne lub statyczne i walce ogumione do zagęszczania. W miejscach trudno dostępnych powinny być stosowane zagęszczarki płytowe, ubijaki mechaniczne lub małe walce wibracyjne,

wycinarki szczelin,

przewoźne zbiorniki na wodę,

inny sprzęt zaakceptowany przez Inżyniera.

Wszystkie maszyny powinny być zaakceptowane przez Inżyniera.

4. Transport

4.1. Ogólne wymagania dotyczące transportu

Ogólne wymagania dotyczące transportu podano w STWiORB DM 00.00.00 "Wymagania ogólne".

4.2. Transport sprzętu i materiałów

Wszystkie materiały użyte do wykonania mieszanki betonowej, jak również gotowa mieszanka betonowa, powinny być transportowane w sposób uniemożliwiający ich zanieczyszczenie.

Transport cementu luzem powinien się odbywać cementowozem, natomiast workowany można przewozić dowolnymi środkami transportu, w sposób zabezpieczony przed zawilgoceniem.

Transport kruszywa powinien odbywać się w sposób chroniący je przed rozsegregowaniem.

Woda może być dostarczana wodociągiem lub przewożnymi zbiornikami wody (cysternami). Wybór jednego z tych sposobów jest uzależniony od warunków miejscowych.

Wydajność środków transportowych dostarczających materiały musi być dostosowana do wydajności wytwórni mieszanki betonowej.

Wyprodukowaną mieszankę betonową, o wilgotności optymalnej, należy dostarczać na budowę w warunkach zabezpieczających przed wysychaniem, wpływami atmosferycznymi i segregacją. Czas trwania transportu i jego organizacja powinny zapewniać dostarczenie do miejsca układania mieszanki betonowej o konsystencji zgodnej z pkt. 2.7. Wydajność środków transportowych powinna być ponadto dostosowana do wydajności sprzętu stosowanego do wbudowania mieszanki betonowej.

Masy zalewowe należy przewozić zgodnie z warunkami podanymi w instrukcji Producenta.

Przy ruchu po drogach publicznych pojazdy powinny spełniać wymagania dotyczące przepisów ruchu drogowego w odniesieniu do dopuszczalnych obciążeń na osie i innych parametrów technicznych.

5. Wykonanie robót

5.1. Ogólne zasady wykonania robót

Ogólne zasady wykonania robót podano w STWiORB DM 00.00.00 "Wymagania ogólne".

Wykonawca przedstawi Inżynierowi do akceptacji Projekt Technologii i Organizacji Robót oraz Program Zapewnienia Jakości uwzględniający wszystkie warunki, w jakich będą wykonywane roboty.

5.2. Przygotowanie podłoża

Przed wykonaniem podbudowy z betonu cementowego należy przygotować podłoże zgodnie z odpowiednią WWiORB.

5.2.1. Kontrola jakości wykonanego podłoża

Kontrola polega na sprawdzeniu zgodności:

- spadków poprzecznych, pochyłeń podłużnych oraz równości – w sposób ciągły,
- zagęszczenia koryta – co najmniej w 2 przekrojach na działce roboczej, z wymaganiami dla podbudowy określonymi w STWiORB jw.

5.2.2. Oczyszczenie podłoża

Powierzchnia podłoża przed ułożeniem warstwy powinna być oczyszczona z luźnego kruszywa, piasku, pyłu i innych zanieczyszczeń, a w razie potrzeby zmyta wodą.

5.3. Wytyczne projektowania mieszanek z betonu cementowego

5.3.1. Założenia ogólne

Za wykonanie recept odpowiada Wykonawca robót, który przedstawia je Inżynierowi do zatwierdzenia.

Recepty powinny być opracowane dla konkretnych materiałów zaakceptowanych przez Inżyniera do wbudowania i przy wykorzystaniu reprezentatywnych próbek tych materiałów. Recepty należy opracować wykorzystując:

- założenia i wymagania ujęte w PZJ,
- niniejsze STWiORB,
- wyniki wykonanych pełnych badań materiałów, wytyczne i zarządzenia GDDKiA.

Metoda polega na przyjęciu składu mieszanki i określeniu jej właściwości w odniesieniu do wymagań określonych w niniejszej STWiORB. Powinna ona obejmować:

- zapoznanie się z wymaganiami określonymi w niniejszej WWiORB, badanie materiałów – składników mieszanek,
- przyjęcie założonego składu mieszanki,
- wykonanie badań laboratoryjnych w celu porównania cech mieszanki z założonymi wymaganiami.

5.3.2. Projektowanie mieszanki

Projekt składu betonu cementowego powinien być wykonany zgodnie ze STWiORB.

Na co najmniej 40 dni przed rozpoczęciem robót Wykonawca powinien dostarczyć Inżynierowi do akceptacji projekt składu betonu cementowego. Wraz z projektem Wykonawca powinien dostarczyć próbki kruszywa, cementu i

Przebudowy dróg gminnych ulic: Parkowa, Ogrodowa, Krótka, Grzybowa, Sucha, Łąkowa, Brzozowa, Polna, Świerkowa, Z. Herberta, Leśna, Wąska, Nadrzeczna, sięgacze od ul. Piaskowej, sięgacz do ul. Południowej, łącznik ul. Piaskowej i Szlacheckiej w miejscowości Sucha, gmina Białobrzegi.

domieszek, pobrane w obecności Inżyniera.

Projekt składu betonu cementowego powinien zawierać:

wyniki badań cementu, wg PN-EN 196-1, PN-EN 196-3,

w przypadkach wątpliwych – wyniki badań wody, wg PN-EN 1008.

wyniki badań kruszywa (krzywa uziarnienia oraz właściwości określone w p.2.), skład betonu

cementowego (zawartość kruszyw, cementu i wody),

wyniki badań wytrzymałości po 28 dniach.

Roboty mogą być rozpoczęte po zaakceptowaniu projektu składu betonu cementowego przez Inżyniera.

5.4. Wytwarzanie mieszanek

5.4.1. Wymagania ogólne

Wykonywanie masy betonowej powinno się odbywać na podstawie sprawdzonej recepty roboczej. Domieszki mogą być stosowane wg wskazań placówek naukowo-badawczych. Kruszywo należy dozować frakcjami.

5.4.2. Mieszanie masy betonowej

Mieszanie masy betonowej powinno się odbywać wyłącznie mechanicznie. Zaleca się stosowanie betoniarek przeciwbieżnych.

Cement należy wsypywać do mieszalnika jednocześnie z kruszywem. Jeżeli stosowane jest oddzielne ładowanie cementu do mieszarek samochodowych należy uwzględnić dodatkowy czas mieszania, potrzebny dla uzyskania jednorodnej masy betonowej.

Woda zarobowa powinna być w całości wlana do mieszalnika przed upływem $\frac{1}{4}$ przewidzianego czasu mieszania.

Dla każdego zarobu domieszki należy wprowadzać do mieszalnika w tym samym czasie cyklu mieszania.

Czas mieszania jednego zarobu, licząc od chwili wprowadzenia wszystkich składników do mieszalnika należy ustalać doświadczalnie. Nie powinien być on krótszy niż 2 minuty.

Przyjęty czas mieszania powinien być potwierdzony kontrolą jednorodności masy poprzez oznaczenie zawartości powietrza metodą ciśnieniową oraz konsystencji masy.

5.5. Warunki przystąpienia do robót

Podbudowa betonowa nie powinna być wykonywana w temperaturach niższych niż +5 C i nie wyższych niż +30 C.

Betonowania nie można wykonywać podczas opadów deszczu.

5.6. Wbudowanie mieszanki

5.6.1. Układanie prowadnic

Wbudowanie betonu cementowego powinno odbywać się w prowadnicach, spełniających równocześnie rolę deskowania i zabezpieczonych od strony wewnętrznej przed przyczepnością betonu. Zdjęcie prowadnic może nastąpić nie wcześniej niż po upływie 36 godzin od zakończenia betonowania płyt przy temperaturze otoczenia powyżej 10 C, przy temperaturze niższej – nie wcześniej niż po upływie 48 godzin. Prowadnice powinny być zdejmowane bez uszkodzenia wykonanej podbudowy.

5.6.2. Układanie mieszanki betonowej

Układanie warstwy z betonu cementowego należy wykonywać sprzętem mechanicznym, zapewniającym równomierne rozłożenie masy oraz zachowanie jej jednorodności.

Dopuszcza się ręczne układanie masy betonowej przy układaniu nawierzchni betonowej na powierzchniach o nieregularnych kształtach.

5.6.3. Zagęszczanie masy betonowej

Zagęszczanie powinno być rozpoczęte nie później niż 30 min. przy temperaturze powyżej 20 C, a w temperaturach niższych nie później niż po 1 godzinie, licząc od czasu dodania wody do masy betonowej. Zaleca się zagęszczanie masy betonowej wibratorami wgłębnymi i powierzchniowymi. Zagęszczenie jest wykonane zgodnie z normą wówczas, jeżeli powierzchnia ma jednolitą teksturę i połysk, a grube ziarna kruszywa są widoczne lub znajdują się bezpośrednio pod powierzchnią.

Wszelkie prace związane z ułożeniem i wykończeniem dwóch sąsiednich płyt świeżej nawierzchni betonowej należy wykonać przed upływem 2 godzin od chwili zarobienia masy betonowej dla płyty pierwszej.

5.7. Szczeliny

5.7.1. Wymagania ogólne

Rozmieszczenie szczelin z uwzględnieniem ich rodzajów podano w projekcie technicznym podbudowy betonowej.

Stosunek długości płyt do ich szerokości powinien być nie większy niż 1,5:1.

W podbudowie wykonuje się tylko szczeliny skurczowe pełne i pozorne.

Szczeliny skurczowe pełne powinny mieć szerokość rowka wypełnionego masą zalewową $0,3 \pm 0,4$ cm, a głębokość wypełnienia 4 cm.

Szczeliny skurczowe pozorne powinny mieć szerokość rowka wypełnionego masą zalewową również $0,3-0,4$ cm, natomiast głębokość wypełnienia 5 cm.

5.7.2. Wykonanie szczelin

Szczeliny skurczowe zaleca się wykonywać poprzez nacinanie stwardniałego betonu tarczowymi piłami mechanicznymi oraz wypełnianie ich masą zalewową. Nacinanie szczelin należy wykonywać w zależności od temperatury powietrza w ciągu 8-24 godzin po zabetonowaniu płyty.

Dopuszcza się wykonywanie szczelin skurczowych w świeżo wykonanym betonie za pomocą noża wibracyjnego. W tym wypadku należy umieścić w rowku szczeliny wkładkę np. z drewna, pilśni lub tworzywa sztucznego zapewniającą poprawne jej uformowanie. Wkładkę należy pokryć środkiem zmniejszającym przyczepność do betonu. Po okresie nie krótszym niż 7 dni wkładkę usuwa się, a szczelinę wypełnia masą zalewową. Wkładkę lub nóż należy wwibrować w świeżo zagęszczony beton przed rozpoczęciem wiązania cementu.

5.7.3. Pielęgnacja podbudowy

Bezpośrednio po wykończeniu podbudowy i odparowaniu wody powierzchniowej należy świeży beton zabezpieczyć przez pokrycie nawierzchni powłoką z preparatu powłokotwórczego, wykonaną stosownie do zaleceń producenta lub odpowiedniej placówki naukowo-badawczej. Natryskiwanie preparatu powłokotwórczego należy wykonać przed upływem 90 minut od chwili ukończenia zagęszczenia. Ilość natryskanego preparatu wynosi 150 ± 200 g/m².

Preparatem powłokowym należy również pielęgnować boczne powierzchnie płyt.

Dopuszcza się również inne metody pielęgnacji świeżego betonu, jak przykrywanie wilgotnym piaskiem lub grubą włókniną, utrzymywaną w stanie wilgotnym w czasie 7-10 dni.

6. Kontrola jakości robót

6.1. Ogólne zasady kontroli jakości robót

Kontrola i odbiór robót oraz kontrola jakości materiałów powinna być prowadzona zgodnie z zasadami ogólnymi podanymi w WWiORB DM 00.00.00 „Wymagania ogólne”.

6.2. Kontrola jakości materiałów

6.2.1. Zasady ogólne

Wykonawca odpowiedzialny za jakość materiałów prowadzi na swój koszt kontrolę ilościową i jakościową ich dostaw. Program tych badań powinien opracować w PZJ Wykonawca robót i uzgodnić z Inżynierem. Badania laboratoryjne muszą obejmować sprawdzenie podstawowych cech materiałów, a częstotliwość ich wykonania musi pozwolić na uzyskanie wiarygodnych i reprezentatywnych wyników dla całości gromadzonych materiałów. Wyniki badań Wykonawca przekazuje Inżynierowi w trybie określonym w PZJ.

6.3. Badania przed przystąpieniem do robót- zgodnie z D-M-00.00.00 „Wymagania ogólne”

Przed przystąpieniem do robót Wykonawca powinien wykonać badania niezbędne do opracowania projektu składu mieszanki betonowej, w zakresie i czasie podanym w p.5.3.

6.4. Badania w czasie robót

6.4.1. Badania cementu

Dla każdej dostawy cementu Wykonawca powinien określić czas wiązania, stałość objętości i wytrzymałość 28-dniową cementu. Właściwości cementu powinny spełniać wymagania określone w poniższej tabelicy 7.

Tabela 7.

Lp.	Właściwości	Cement klasy 32,5
1.	Wytrzymałość na ściskanie po 28 dniach twardnienia, nie mniej niż, [MPa]	32,5
2.	Czas wiązania – początek wiązania, najwcześniej po upływie, [min]	75
3.	Równomierność zmian objętości wg próby Le Chateliera, nie więcej niż, [mm]	10

6.4.2. Badania kruszywa

Właściwości kruszywa powinny być zgodne z wymaganiami podanymi w p.2. Przy każdej zmianie kruszywa należy badać jego właściwości określone w tabelicy 1 i 2.

W celu przeprowadzenia ewentualnej korekty recepty należy badać wilgotność i uziarnienie kruszywa dla każdej zmiany roboczej.

6.4.3. Badania wody

W przypadkach wątpliwych należy przeprowadzać badania wody wg PN-EN 1008.

6.4.4. Badania domieszek do betonu cementowego

W przypadkach wątpliwych należy przeprowadzić badania domieszek do betonu cementowego.

Badania powinny być przeprowadzone w specjalistycznym laboratorium, którego wyposażenie umożliwi sprawdzenie cech domieszek, wymienionych w świadectwie dopuszczenia do stosowania.

6.4.5. Badania masy zalewowej

W przypadkach wątpliwych należy przeprowadzić badania masy zalewowej.

Badania powinny być przeprowadzone w specjalistycznym laboratorium, którego wyposażenie umożliwi sprawdzenie cech domieszek, wymienionych w świadectwie dopuszczenia do stosowania.

6.4.6. Badania mieszanki betonowej

Badania mieszanki betonowej powinny być zgodne z M 13.01.00.

6.5. Badania dotyczące cech geometrycznych

6.5.1. Równość podbudowy

Nierówności nie powinny przekraczać 12 mm.

6.5.2. Spadki

Spadki podłużne i poprzeczne powinny być zgodne z dokumentacją projektową z tolerancją 0,5%.

6.5.3. Rzędne wysokościowe

Różnice pomiędzy rzędnymi wykonanej warstwy a rzędnymi projektowanymi nie powinny przekraczać -2cm i 0cm, przy czym co najmniej 95% wykonanych pomiarów nie może przekraczać przedziału dopuszczalnych odchyleń

6.5.4. Grubość podbudowy

Grubość podbudowy nie może się różnić od grubości projektowanej o więcej niż ± 1 cm.

6.6. Badania po zakończeniu robót

Dodatkowo dla wykonanej podbudowy z betonu cementowego należy wykonać badania:

- wytrzymałości na ściskanie betonu nawierzchni – 5 próbek dla jednego ronda,
- mrozoodporności (tylko w przypadkach wątpliwych) – 5 próbek dla jednego ronda,
- rozmieszczenia i wypełnienia szczelin – opisowo (zanotować rozmieszczenie szczelin i ich odchylenie od założeń przyjętych w projekcie, opis szczeliny po otwarciu).

6.7. Zasady postępowania z wadliwie wykonanymi robotami

W przypadku wystąpienia nieprawidłowości wykonania robót, Wykonawca ma obowiązek usunąć wady na własny koszt. Sposób zakres i termin wykonania robót poprawkowych należy uzgodnić z Inżynierem.

6.8. Roboty nie spełniające wymagań

Postępowanie z robotami niespełniającymi wymagań określono w STWiORB DM.00.00.00.

7. Obmiar robót

7.1. Ogólne zasady obmiaru robót

Jednostką obmiaru jest wykonana i odebrana protokołem Odbioru Końcowego jednostka określona w STWiORB.

8. Odbiór Robót

8.1. Ogólne zasady odbioru robót

Ogólne wymagania dotyczące odbioru robót podano w STWiORB D-M-00.00.00. "Wymagania Ogólne".

9. Podstawa płatności

Zasady płatności podano w umowie między Zamawiającym, a Wykonawcą.

10. Przepisy związane

10.1. Normy

PN-EN 206	Beton Wymagania, właściwości, produkcja i zgodność.
PN-S 96015	Drogowe i lotniskowe nawierzchnie z betonu cementowego.
PN-EN-196-1	Metody badania cementu. Oznaczenie wytrzymałości.
PN-EN-196-3	Metody badania cementu. Oznaczenie czasu wiązania i stałości objętości
PN-EN 933-1	Badania geometrycznych właściwości kruszyw. Oznaczenie składu ziarnowego. Metoda przesiewania.
PN-EN 933-3	Badania geometrycznych właściwości kruszyw -- Część 3: Oznaczenie kształtu ziarn za pomocą wskaźnika płaskości
PN-EN 933-4	Badania geometrycznych właściwości kruszyw. oznaczenie kształtu ziarn. Wskaźnik kształtu.
PN-EN 932-3	Badania podstawowych właściwości kruszyw -- Procedura i terminologia uproszczonego opisu petrograficznego
PN-EN 1097-6	Badania mechanicznych i fizycznych właściwości kruszyw. Oznaczenie gęstości ziarn i nasiąkliwości.
PN-EN 1097-3	Badania mechanicznych i fizycznych właściwości kruszyw -- Oznaczenie gęstości nasypowej i jamistości
PN-EN 1367-1	Badania właściwości cieplnych i odporności kruszyw na działanie czynników atmosferycznych. Oznaczenie mrozoodporności.
PN-B 06714-46	Kruszywa mineralne -- Badania -- Oznaczenie potencjalnej reaktywności alkalicznej metodą szybką
PN-B 06714-34	Kruszywa mineralne -- Badania -- Oznaczenie reaktywności alkalicznej
PN-EN-197-1	Cement. Część 1: Skład, wymagania i kryteria zgodności dotyczące cementów powszechnego użytku.
PN-EN-1008	Woda zarobowa do betonu
PN-EN 12620	Kruszywa do betonu.

10.2. Inne dokumenty

Nie występują.

1. WSTĘP

1.1. Nazwa zadania

Przebudowy dróg gminnych ulic: Parkowa, Ogrodowa, Krótka, Grzybowa, Sucha, Łąkowa, Brzozowa, Polna, Świerkowa, Z. Herberta, Leśna, Wąska, Nadrzeczna, sięgacze od ul. Piaskowej, sięgacz do ul. Południowej, łącznik ul. Piaskowej i Szlacheckiej w miejscowości Sucha, gmina Białobrzegi.

1.2. Przedmiot STWiORB

Przedmiotem niniejszych Warunków Wykonania i Odbioru Robót Budowlanych (STWiORB) są wymagania dotyczące wykonania i odbioru robót związanych z wykonaniem warstwy podbudowy z betonu asfaltowego.

1.3. Zakres stosowania STWiORB

STWiORB są stosowane jako dokument przetargowy i kontraktowy przy zlecaniu i realizacji robót na drogach krajowych. STWiORB stanowią podstawę opracowania Specyfikacji Technicznych Wykonania i Odbioru Robót Budowlanych (STWiORB).

1.4. Informacje ogólne o terenie budowy

Przebudowy dróg gminnych ulic: Parkowa, Ogrodowa, Krótka, Grzybowa, Sucha, Łąkowa, Brzozowa, Polna, Świerkowa, Z. Herberta, Leśna, Wąska, Nadrzeczna, sięgacze od ul. Piaskowej, sięgacz do ul. Południowej, łącznik ul. Piaskowej i Szlacheckiej w miejscowości Sucha, gmina Białobrzegi.

1.5. Określenia podstawowe

Definicje i określenia podano w D-M-00.00.00. "Wymagania ogólne", oraz w przepisach związanych wyszczególnionych w pkt. 10 niniejszego STWiORB.

1.6. Ogólne wymagania dotyczące robót

Ogólne wymagania dotyczące robót podano w D-M-00.00.00 "Wymagania Ogólne".

2. MATERIAŁY

Ogólne wymagania dotyczące materiałów, ich pozyskiwania i składowania podano w D-M-00.00.00 "Wymagania ogólne". Poszczególne rodzaje materiałów powinny pochodzić ze źródeł zatwierdzonych przez Inżyniera/Inspektora Nadzoru. W przypadku wystąpienia zmian w materiałach składowych (rodzaj, kategoria, typ petrograficzny, gęstość, zmiana złoża) należy postępować zgodnie z zasadami określonymi w punkcie 4.2. normy PN-EN 13108-20.

2.1. Rodzaje materiałów

Rodzaje materiałów stosowanych do mieszanki mineralno-asfaltowej podano w tabeli 1. Tabela 1. Rodzaje materiałów do mieszanki mineralno-asfaltowej

Lp.	Rodzaj materiału	Wymagania wg / dokument odniesienia		
		KR 1-2	KR 3-4	KR 5-7
1.	Kruszywo grube	WT-1 Kruszywa 2014, tabela 4		

2.	Kruszywo drobne lub o ciągłym uziarnieniu D \leq 8	WT-1 Kruszywa 2014, tabele 5 i 6		
3.	Kruszywo o ciągłym uziarnieniu	WT-1 Kruszywa 2014, tabela 6a		
4.	Wypełniacz	WT-1 Kruszywa 2014, tabela 7		
5.	Lepiszczce	WT-2 2014 – część I pkt 8.2.1.1 Tab. 5, PN-EN 14023 PN-EN 12591, PN-EN 13924-2		
6.	Granulat asfaltowy	pkt. 2.1.1. WWIORB, PN-EN 13108-8, RID I/6 Załącznik nr 9.2.1 i Załącznik nr 9.2.3		
7.	Środek adhezyjny	wg p. 4.1 PN-EN 13108-1		
8.	Mieszanka mineralno-asfaltowe	WT-2 2014– część I pkt 8.2.1.2 tab. 6 i pkt 8.2.1.3. tab. 7	WT-2 2014– część I pkt 8.2.1.2 tab. 6 i pkt 8.2.1.3. tab. 8	WT-2 2014– część I pkt 8.2.1.2 tab. 6 i pkt 8.2.1.3. tab. 9
<p>Jeżeli stosowana jest mieszanka kruszywa drobnego niełamanego i łamanego, to należy przyjąć proporcję kruszywa łamanego do niełamanego co najmniej 50/50.</p> <p>Projektowanie mieszanki mineralno-asfaltowej wg WT-2 2014 – część I pkt. 8.1. W przypadku stosowania granulatu asfaltowego należy dodatkowo stosować się do wytycznych opisanych w Załączniku nr 9.2.1 i Załączniku nr 9.2.3 RID I/6</p>				

2.1.1. Granulat asfaltowy

Granulat asfaltowy należy stosować zgodnie z wymaganiami podanymi w normie PN-EN 13108-8 oraz Załączniku nr 9.2.1 i Załączniku nr 9.2.3 RID I/6.

Mieszanki mineralno-asfaltowe zawierające granulat asfaltowy muszą mieć parametry odpowiadające ich rodzajowi oraz przeznaczeniu, zgodnie z wymaganiami niniejszego STWIORB.

2.1.1.1. Zasady stosowania granulatu asfaltowego

Zakres stosowania granulatu asfaltowego w mieszankach mineralno-asfaltowych typu AC P, zależy od następujących czynników:

- pochodzenia granulatu asfaltowego,
- jakości granulatu asfaltowego, a w szczególności właściwości lepiszcza, właściwości kruszywa i jednorodności granulatu,
- rodzaju nowego lepiszcza,
- technologii stosowanej do recyklingu na gorąco (metoda dozowania granulatu na zimno/na gorąco).

Ogólne zasady wykorzystania granulatu asfaltowego określa tabela 2.

Tabela 2. Ogólne zasady wykorzystania granulatu asfaltowego ze względu na jego pochodzenie

Pochodzenie granulatu	Przeznaczenie mm-a z granulem
	AC P
AC P	Tak
AC W	Tak
AC S	Tak
AC WMS P	Możliwe
AC WMS W	Możliwe
SMA	Możliwe

Uwaga: Tak – struktura mieszanki mineralnej i rodzaj standardowo stosowanych lepiszczy nie stanowią przeszkody w zastosowaniu granulatu

Możliwe – struktura mieszanki mineralnej lub rodzaj standardowo stosowanych lepiszczy mogą stanowić przeszkodę w zastosowaniu granulatu

Nie - struktura mieszanki mineralnej lub rodzaj standardowo stosowanych lepiszczy stanowią przeszkodę w zastosowaniu granulatu

Procentowe zawartości granulatu asfaltowego określa się na podstawie maksymalnej wartości wskaźnika zastąpienia lepiszcza BR [%], obliczanego następująco:

$$BR = (a \times b)/c$$

gdzie:

BR – wskaźnik zastąpienia lepiszcza [% (m/m)],

a – zawartość lepiszcza rozpuszczalnego w granulacie asfaltowym [% (m/m)],

b – udział granulatu asfaltowego w mieszance mineralno-asfaltowej [% (m/m)],

c – całkowita zawartość lepiszcza rozpuszczalnego w mieszance mineralno-asfaltowej [% (m/m)].

Tabela 3. Dopuszczalne wartości wskaźnika BR [%]

Typ betonu asfaltowego	Dopuszczalna wartość wskaźnika zastąpienia lepiszcza BR [%] w przypadku dozowania granulatu asfaltowego w otaczarkę metodą	
	na zimno	na gorąco
AC P	20	40 (50 ¹⁾)

1) Na zasadzie indywidualnego dopuszczenia przez Zamawiającego po przeprowadzeniu badań dodatkowych określonych w Załączniku nr 9.2.3 RID I/6.

Ponieważ dodatek granulatu asfaltowego może wywrzeć niekorzystny wpływ na odporność mieszank mineralno-asfaltowych na spękania niskotemperaturowe, należy w przypadku mieszank AC P o podwyższonej wartości wskaźnika BR, odpowiednio do 50% przy

dozowaniu granulatu asfaltowego metodą na gorąco, przeprowadzić badania służące ocenie odporności tych mieszanek na spękania niskotemperaturowe.

Jeżeli w projektowanej mieszance mineralno-asfaltowej przewidziano użycie:

- asfaltu modyfikowanego,
- granulatu asfaltowego zawierającego asfalt modyfikowany i w projektowanej mieszance mineralno-asfaltowej przewidziano użycie zwykłego asfaltu drogowego,

zastosowanie granulatu asfaltowego może nastąpić na zasadzie indywidualnego dopuszczenia (wg zasad opisanych w Załączniku nr 9.2.3 RID I/6).

2.1.1.2. Wymagania dla granulatu asfaltowego

W przypadku stosowania granulatu asfaltowego do produkcji mieszanek mineralno-asfaltowych typu beton asfaltowy do warstwy podbudowy AC P to musi on spełniać wymagania określone w tabeli 4.

Tabela 4. Wymagane właściwości granulatu asfaltowego stosowanego do mieszanek mineralno-asfaltowych typu AC P

Właściwość		Wymagania	Dokument odniesienia
Zawartość materiałów obcych		Kategoria FM1	PN-EN 13108-8 pkt. 4.1
Właściwości lepiszcza odzyskanego w granulacie asfaltowym ^{a)}	PiK	Kategoria S ₇₀ Wartość średnia temperatury mięknięcia nie może być wyższa niż 70°C. Pojedyncze wartości temperatury mięknięcia nie mogą przekraczać 77°C.	PN-EN 13108-8 pkt. 4.2 PN-EN 13108-20 Załącznik A
	Pen.	Kategoria P ₁₅ Wartość średnia nie może być mniejsza niż 15x0,1mm. Pojedyncze wartości penetracji nie mogą być mniejsze niż 10x0,1mm.	
Jednorodność		Wymagana jednorodność określona na podstawie dopuszczalnego rozstępu wyników badań określonych właściwości	Załącznik nr 9.2.1 RID I/6
Zawartość asfaltu	PN-EN 13108-20 Załącznik A		
Uziarnienie kruszywa	Załącznik nr 9.2.3 RID I/6		
Dopuszcza się deklarowanie właściwości kruszywa mineralnego w granulacie asfaltowym na podstawie zadeklarowanego, wcześniejszego zastosowania. W przypadku braku możliwości takiego zadeklarowania jakości kruszywa w granulacie, oraz wątpliwości co do właściwości fizycznych lub mechanicznych, należy przeprowadzić badania kruszywa w wymaganym przez Zamawiającego zakresie			
<p>a) do sklasyfikowania lepiszcza odzyskanego w granulacie asfaltowym należy oznaczyć następujące właściwości w zależności od wskaźnika BR:</p> <ul style="list-style-type: none"> - BR≤15% : temperaturę mięknięcia PiK. lub penetrację, - BR>15% : temperaturę mięknięcia PiK. i penetrację. 			

Właściwości lepiszcza asfaltowego oraz kruszywa, które powstaną z połączenia starych i nowych składników, muszą spełniać wymagania stawiane tym materiałom, ze względu na typ i przeznaczenie mieszanki mineralno-asfaltowej.

Wykonawca może deklarować właściwości kruszyw pochodzących z destruktu na podstawie wcześniejszego ich zastosowania w poszczególnych warstwach asfaltowych pod warunkiem akceptacji przez Zamawiającego. W przypadku gdy Wykonawca nie będzie mógł pozyskać dokumentacji lub nie uzyska na ich podstawie akceptacji, potwierdzenie właściwości kruszyw będzie możliwe na podstawie własnych badań kruszyw w zakresie jak niżej:

- mrozoodporność w wodzie (frakcja 4-8 lub 8-16mm),
- odporność na rozdrabnianie wg normy PN-EN 1097-2 (frakcja 4-8, 8-11 lub 10-14mm),
- grube zanieczyszczenia lekkie wg normy PN-EN 1744-1+A1:2013-05 pkt 14.2,
- ocena zawartości drobnych cząstek - badanie błękitem metylenowym wg normy PN-EN 933-9 +A1:2013-07,
- w przypadku granulatu stosowanego do warstw ścieralnych z BA (dla dróg niższych kategorii) wymaga się wykonania badań mrozoodporności w soli na frakcji zgodnie z PN-EN 1367-6.

Wyniki badań powinny spełniać wymagania podane w WT-1 (dla każdej w wymienionej frakcji).

2.2. Wymagania wobec innych materiałów

2.2.1. Materiały do połączeń technologicznych

Do uszczelniania połączeń technologicznych należy stosować materiały zgodnie z pkt. 7.6.1 WT-2 2016 – część II i tabeli 5.

Tabela 5. Materiały do połączeń technologicznych do warstwy podbudowy

Rodzaj warstwy	Złącze podłużne		Złącze poprzeczne	
	Ruch	Rodzaj materiału	Ruch	Rodzaj materiału
Warstwa podbudowy	KR 1-7	Pasty asfaltowe lub elastyczne taśmy bitumiczne + środek gruntujący	KR 1-2	Pasty asfaltowe lub elastyczne taśmy bitumiczne + środek gruntujący
			KR 3-7	Elastyczne taśmy bitumiczne + środek gruntujący

Podstawą dopuszczenia do wbudowania elastycznych taśm bitumicznych i past asfaltowych stosowanych do uszczelniania połączeń technologicznych są wyniki badań określone wg tabel od 10 do 12 WT-2 2016 – część II w zależności od rodzaju materiału.

2.2.2. Lepiszczce do skropienia podłoża

Lepiszczce do skropienia podłoża powinno spełniać wymagania podane PN-EN 13808 i STWiORB D.04.03.01.

2.2.3. Dodatki do mieszanki mineralno-asfaltowej

Za zgodą Zamawiającego mogą być stosowane dodatki stabilizujące lub modyfikujące. Pochodzenie, rodzaj i właściwości dodatków powinny być deklarowane. Skuteczność stosowanych dodatków i modyfikatorów powinna być udokumentowana zgodnie z PN-EN 13108-1 punkt 4.1.

Zaleca się stosowanie do mieszanek mineralno-asfaltowych, dodatku środka obniżającego temperaturę produkcji i układania – nie dotyczy to produkcji mieszanek mineralno-asfaltowych z dozowaniem granulatu asfaltowego w technologii „na zimno”.

Do mieszanek mineralno-asfaltowych może być stosowany dodatek asfaltu naturalnego, jeżeli spełnia wymagania podane w PN-EN 13108-4 Załącznik B.

2.3. Dostawy materiałów

Za dostawy materiałów odpowiedzialny jest Wykonawca robót zgodnie z ustaleniami określonymi w D-M-00.00.00 „Wymagania ogólne”.

Do obowiązku Wykonawcy należy takie zorganizowanie dostaw materiałów do wytwarzania MMA, aby zapewnić nieprzerwaną pracę ołazarki w trakcie wykonywania dziennej działki roboczej. Jakość każdej dostawy kruszywa i wypełniacza musi być potwierdzona deklaracją producenta (oznakowanie CE). Do każdej partii granulatu asfaltowego należy dołączyć dokumenty określone w normie PN-EN 13108-8 pkt. 6

2.4. Składowanie materiałów

2.4.1. Składowanie kruszywa

Składowanie kruszywa powinno odbywać się w warunkach zabezpieczających je przed zanieczyszczeniem i zmieszaniem z innymi rodzajami lub frakcjami kruszywa.

2.4.2. Składowanie wypełniacza

Wypełniacz należy składować w silosach wyposażonych w urządzenia do aeracji.

2.4.3. Składowanie asfaltu

Lepiszczce asfaltowe należy przechowywać zgodnie z zasadami podanymi w pkt. 8.3 WT-2 2014 – część I. Zbiorniki na asfalt modyfikowany winny być wyposażone w mieszadła mechaniczne lub co najmniej winny mieć zapewniony system przepompowywania wprawiający w cyrkulację asfalt z dolnych partii zbiornika. Maksymalne temperatury składowania asfaltu drogowego powinny być zgodne z tabelą 41 w/w wytycznych. Temperatury składowania asfaltów modyfikowanych powinny być zgodne z zaleceniami producenta.

2.4.4. Składowanie środka adhezyjnego

Składowanie środka adhezyjnego jest dozwolone tylko w oryginalnych opakowaniach producenta w warunkach podanych zgodnie z zaleceniami producenta.

2.4.5. Składowanie granulatu asfaltowego

Składowanie granulatu asfaltowego powinno odbywać się w warunkach zabezpieczających je przed:

- segregacją – zaleca się formowanie hałd o kształcie stożkowym o wysokości max. do 5m,
- zanieczyszczeniem i zmieszaniem z innymi rodzajami lub frakcjami granulatu,
- zawilgoceniem – ochrona granulatu asfaltowego przed opadami atmosferycznymi;

w przypadku dozowania „na zimno” obowiązkowe jest składowanie granulatu pod zadaszeniem.

Powierzchnię na której będzie składowany granulak asfaltowy należy utwardzić i ukształtować z wyraźnym spadkiem przeciwdziałającym akumulacji wody w hałdzie.

Podczas składowania granulatu asfaltowego należy postępować zgodnie z zasadami określonymi w Załączniku nr 9.2.1 i Załączniku nr 9.2.2 RID I/6.

3. SPRZĘT

Ogólne wymagania dotyczące sprzętu podano w D-M-00.00.00 „Wymagania ogólne”.

3.1. Wytwórnia mieszanek mineralno-asfaltowych

Produkcja mieszanki mineralno-asfaltowej powinna odbywać się na WMA o cyklicznym systemie produkcji mieszanki. WMA powinna prowadzić system ZKP (Zakładowa Kontrola Produkcji) zgodnie z wymaganiami PN-EN 13108-21, certyfikowany przez jednostkę notyfikowaną. Dozowanie wszystkich składników powinno odbywać się wagowo, dopuszcza się objętościowe dozowanie środka adhezyjnego.

W przypadku stosowania granulatu asfaltowego w ilości odpowiadającej wskaźnikowi $BR \geq 20\%$, wytwórnię mieszanek mineralno-asfaltowych należy wyposażać w dodatkowy bęben, będący elementem otaczarki o działaniu cyklicznym – metoda „równoległego bębna”.

3.2. Układarka mieszanek mineralno-asfaltowych

Układanie mieszanki powinno odbywać się możliwie największą szerokością, przy użyciu mechanicznej układarki do układania mieszanki mineralno-asfaltowej lub zespołem układarek pracujących równolegle z przesunięciem roboczym umożliwiającym ułożenie stykających się warstw asfaltowych na gorąco, posiadającej następujące urządzenia:

- automatyczne sterowanie pozwalające na ułożenie warstwy zgodnie z założoną niweletą i grubością,
- płytę wibracyjną do wstępnego zagęszczenia mieszanki,
- urządzenia do podgrzewania płyty wibracyjnej.

Mieszanki mineralno-asfaltowe można rozkładać specjalną maszyną drogową z podwójnym zestawem rozkładającym do układania dwóch warstw technologicznych w jednej operacji (tzw. asfaltowe warstwy kompaktowe).

3.3. Walce do zagęszczania

Wykonawca powinien dysponować sprzętem pozwalającym na uzyskanie wymaganego wskaźnika zagęszczenia warstwy z mieszanki mineralno-asfaltowej.

3.4. Skrapiarki

Wykonawca powinien dysponować skrapiarką spełniającą wymagania STWiORB D.04.03.01, pozwalającą na równomierne i zgodne z wymaganiami równomierne skropienie podłoża.

4. TRANSPORT

Ogólne wymagania dotyczące transportu podano w D-M-00.00.00. „Wymagania ogólne”. Mieszanki mineralno-asfaltowe powinny być dowożone na budowę odpowiednio do postępu robót, tak aby zapewnić ciągłość wbudowania. Podczas transportu i postoju przed wbudowaniem mieszanki powinny być zabezpieczone przed ostygnięciem i dopływem powietrza (przykrycie, pojemniki termoizolacyjne lub pojazdy ogrzewane itp.). Mieszanki mineralno-asfaltowe, powinny być przewożone pojazdami samowładowczymi.

Podczas transportu mieszanki mineralno-asfaltowej muszą być zachowane dopuszczalne wartości temperatury. Dowieziona do rozkładarki mieszanka musi mieć temperaturę w wymaganym przedziale określonym w WT-2 2014 – część I tab. 42. Nie dotyczy to przypadków użycia dodatków obniżających temperaturę produkcji i wbudowania lepiszczy

zawierających takie środki, lub specjalnych technologii produkcji i wbudowywania w obniżonej temperaturze tj. z użyciem asfaltu spienionego. W tym zakresie należy kierować się informacjami (zaleceniami) podanymi przez producentów tych środków.

Powierzchnie skrzyń ładunkowych lub pojemników używanych do transportu mieszanki powinny być czyste. Do zwilżania tych powierzchni można używać tylko tego rodzaju środków antyadhezyjnych, które nie oddziałują szkodliwie na mieszanki mineralno-asfaltowe. Zabrania się skrapiania skrzyń olejem napędowym lub innymi środkami ropopochodnymi.

5. WYKONANIE ROBÓT

Ogólne zasady wykonania robót podano w D-M-00.00.00 „Wymagania ogólne”.

5.1. Projektowanie mieszanki mineralno-asfaltowej

W terminie 3 tygodni przed rozpoczęciem robót Wykonawca przedstawi Inżynierowi/Inspektorowi Nadzoru do zatwierdzenia projekt MMA (Badanie Typu) oraz wszystkie dokumenty potwierdzające jakość materiałów składowych MMA i reprezentatywne próbki materiałów. MMA powinna być zaprojektowana zgodnie z pkt. 8.1 i 8.2.2 WT-2 2014 – część I w zależności od kategorii ruchu.

W przypadku stosowania granulatu asfaltowego należy na etapie projektowania stosować się do wytycznych określonych w Załączniku nr 9.2.1 i Załączniku nr 9.2.3 RID I/6.

Wykonawca powinien zapewnić, aby podczas opracowywania Badania Typu MMA, były zastosowane w pełni reprezentatywne próbki materiałów składowych, które zostaną użyte do wykonania robót.

5.2. Wytwarzanie MMA

Produkcja MMA powinna odbywać się na WMA o cyklicznym systemie produkcji mieszanki, zgodnie z wymaganiami opisanymi w p. 3.1. Dozowanie wszystkich składników powinno odbywać się wagowo, dopuszcza się objęściowe dozowanie środka adhezyjnego. W przypadku stosowania granulatu asfaltowego do produkcji MMA należy:

- stosować się do wytycznych opisanych w Załączniku nr 9.2.2 RID I/6.
- przekazywać Inżynierowi/Inspektorowi Nadzoru wydruki z WMB potwierdzające, że ilość zadozowanego granulatu asfaltowego jest zgodna z zaakceptowanym przez Inżyniera/Inspektora Nadzoru Badaniem Typu.

Temperatury technologiczne wytwarzania MMA powinny być zgodne z wymaganiami podanymi w p. 8.3 WT-2 2014 część I (Tabela 42) lub zgodnie z zaleceniami producenta. Mieszanekę MMA zaleca się wbudowywać bezpośrednio po wyprodukowaniu bez magazynowania na zapas. Przechowywanie wyprodukowanej MMA w silosie może mieć miejsce tylko w sytuacjach awaryjnych.

Jeżeli mieszanka mineralno-asfaltowa jest dostarczana z kilku wytwórni lub od kilku producentów, to należy zapewnić zgodność typu i wymiaru mieszanki oraz spełnienie wymagań dokumentacji projektowej.

5.3. Przygotowanie podłoża

Podłoże pod warstwę wiążącą z MMA powinno być:

- nośne i ustabilizowane,
- czyste, bez zanieczyszczeń lub pozostałości luźnego kruszywa,

- wyprofilowane, równe i bez kolein,
- suche – dot. podłoża asfaltowego / dla podłoża z mieszanki niezwiązanej lub związanej hydraulicznie dopuszcza się podłoże o odpowiedniej wilgotności,
- skropione emulsją asfaltową lub asfaltem zapewniającym powiązanie warstw,

oraz spełniać wymagania pkt. 7.2. WT-2 2016 – część II.

Podłoże pod warstwy asfaltowe powinno spełniać wymagania określone w tabeli poniżej. Jeżeli nierówności poprzeczne są większe aniżeli dopuszczalne, w przypadku podłoża pod warstwy asfaltowe wałowane, należy odpowiednio wyrównać podłoże poprzez frezowanie lub ułożenie warstwy wyrównawczej.

Tabela nr 6. Dopuszczalne wartości odchyień równości podłużnej i poprzecznej podłoża pod warstwę podbudowy

Klasa drogi	Element nawierzchni	Dopuszczalne wartości odchyień równości podłużnej i poprzecznej podłoża pod warstwę podbudowy [mm]
A, S, GP	Pasy ruchu zasadnicze, awaryjne, dodatkowe, włączenia i wyłączenia, jezdnie łącznic, utwardzone pobocza	12
	Jezdnie MOP	15
G, Z	Pasy ruchu zasadnicze, dodatkowe, włączenia i wyłączenia, postojowe, utwardzone pobocza	15
L, D, place, parkingi	Wszystkie pasy ruchu i powierzchnie przeznaczone do ruchu i postoju pojazdów	18

Brzegi krawężników i innych urządzeń przylegających do nawierzchni powinny zostać połączone z MMA za pomocą materiałów wymienionych w pkt 2.2.1. niniejszych WWiORB lub gorącego asfaltu.

5.3.1. Połączenia międzywarstwowe

Uzyskanie wymaganej trwałości nawierzchni jest uzależnione od zapewnienia połączenia między warstwami oraz ich współpracy w przenoszeniu obciążeń nawierzchni wywołanych ruchem pojazdów.

Zapewnienie połączenia międzywarstwowego wymaga starannego przygotowania podłoża, na którym będą układane kolejne warstwy asfaltowe, zastosowania odpowiedniej emulsji asfaltowej oraz właściwego wykonania skropienia. Podłoże należy przygotować zgodnie z STWiORB D.04.03.01.

Skropienie emulsją asfaltową ma na celu zwiększenie siły połączenia pomiędzy warstwami konstrukcyjnymi oraz zabezpieczenie przed wnikaniem i zaleganiem wody pomiędzy warstwami.

Do skropień należy stosować rodzaj emulsji i ilość w zależności od rodzaju warstwy i kategorii ruchu, zgodnie z zasadami określonymi w WWiORB D.04.03.01.

5.4. Warunki atmosferyczne

Warstwa nawierzchni z MMA powinna być układana w temperaturze:

- podłoża nie mniejszej niż +5°C,
- temperaturze otoczenie w ciągu doby (pomiaru trzy razy dziennie) nie mniejszej niż 0°C (dopuszcza się do -3°C po uprzednim uzyskaniu zgody Inżyniera/Inspektora Nadzoru).

Nie dopuszcza się układania MMA podczas opadów atmosferycznych i silnego wiatru przekraczającego prędkość 16m/s.

5.5. Próba technologiczna

Wykonawca przed przystąpieniem do produkcji MMA na żądanie Inżyniera/Inspektora Nadzoru jest zobowiązany do przeprowadzenia próby technologicznej.

Nie dopuszcza się oceniania dokładności pracy otaczarki oraz prawidłowości składu mieszanki mineralnej na podstawie tzw. suchego zarobu, z uwagi na segregację kruszywa. Na podstawie uzyskanych wyników Inżynier/Inspektor Nadzoru podejmuje decyzję o wykonaniu odcinka próbnego. Tolerancje zawartości składników MMA względem składu zaprojektowanego powinny być zgodne z wymaganiami podanymi w pkt. 6.7. niniejszych WWIORB.

5.6. Odcinek próbny

Na żądanie Inżyniera/Inspektora Nadzoru, Wykonawca powinien wykonać odcinek próbny o długości przynajmniej 100m na całej szerokości jednej jezdni. Wykonawca powinien wykonać odcinek próbny w celu:

- zdefiniowania parametrów produkcyjnych MMA,
- sprawdzenia czy sprzęt użyty do rozkładania i zagęszczania mieszanki jest właściwy,
- określenia grubości warstwy mieszanki mineralno-asfaltowej przed zagęszczeniem, koniecznej do uzyskania wymaganej ostatecznej grubości warstwy,
- określenia potrzebnej liczby przejazdów walców dla uzyskania prawidłowego zagęszczenia warstwy.

Do wykonania odcinka próbnego, Wykonawca powinien zastosować takie same materiały oraz sprzęt, jakie będą stosowane do wykonania warstwy z MMA podczas robót. Lokalizacja odcinka próbnego zostanie zaakceptowana przez Inżyniera/Inspektora Nadzoru – dopuszcza się akceptację wykonanego odcinka próbnego w ramach innego zadania pod warunkiem, że został wbudowany ten sam typ mieszanki mineralno-asfaltowej oraz zastosowano ten sam sprzęt do wbudowania i zagęszczenia warstwy. Wykonawca rozpocznie wykonywanie nawierzchni z MMA dopiero po otrzymaniu akceptacji Inżyniera/Inspektora Nadzoru, wydanej na podstawie testów oraz pomiarów dokonanych na odcinku próbnym. W przypadku nieprawidłowych parametrów warstwy podbudowy i nie zatwierdzeniu przez Inżyniera/Inspektora Nadzoru odcinka próbnego, Wykonawca ma obowiązek usunąć odcinek próbny warstwy podbudowy (jeżeli był wykonywany w obrębie Kontraktu) na własny koszt.

5.7. Wbudowywanie mieszanki MMA

Transport MMA powinien odbywać się zgodnie z wymaganiami podanymi w pkt. 7.4 WT-2 2016 – część II. Wbudowywanie MMA powinno odbywać się zgodnie z wymaganiami podanymi w pkt. 7.5 WT-2 2016 – część II.

Prace związane z wbudowaniem mieszanki mineralno-asfaltowej należy tak zaplanować, aby:

- umożliwiała układanie warstwy całą szerokością jezdni (jedną rozkładarką lub dwoma rozkładarkami pracującymi obok siebie z przesunięciem wg pkt 7.6.3.1. WT-2 2016 – część II); w przypadku przebudów i remontów o dopuszczonym ruchu jednokierunkowym (wahadłowym) szerokością pasa ruchu ,
- dzienne działki robocze (tj. odcinki nawierzchni na których mieszanka mineralno-asfaltowa jest wbudowywana jednego dnia) powinny być możliwie jak najdłuższe min. 200 m,
- organizacja dostaw mieszanki powinna zapewnić pracę rozkładarki bez zatrzymań z jednostajną prędkością.

Mieszankę mineralno-asfaltową należy wbudowywać w sprzyjających warunkach atmosferycznych określonych w pkt. 5.4. Temperatura otoczenia może być niższa w wypadku stosowania ogrzewania podłoża i obramowania (np. promienniki podczerwieni, urządzenia mikrofalowe).

W przypadku stosowania mieszanek mineralno-asfaltowych z dodatkiem umożliwiającym obniżenie temperatury mieszania (mieszanki na ciepło) i wbudowania, należy indywidualnie określić wymagane warunki otoczenia. Układarka powinna być stale zasilana w mieszankę tak, aby w zasobniku zawsze znajdowała się odpowiednia jej ilość, a kosz, transporter i stół były zawsze gorące i nie stygły. W miejscach niedostępnych dla sprzętu dopuszcza się wbudowywanie ręczne.

Podczas rozkładania grubość wykonywanej warstwy powinna być sprawdzana co 25 m, w co najmniej trzech miejscach (w osi i przy brzegach warstwy). Warstwy wałowane powinny być równomiernie zagęszczane walcami drogowymi o charakterystyce zapewniającej skuteczność zagęszczania, potwierdzoną na odcinku próbnym.

Po wykonanej warstwie podbudowy powinien odbywać się wyłącznie ruch pojazdów związanych z układaniem następnej warstwy.

Dopuszczenie wykonanej warstwy asfaltowej na gorąco do ruchu może nastąpić po jej schłodzeniu do temperatury zapewniającej jej odporność na deformacje trwałe.

W przypadku konieczności dopuszczenia innego ruchu należy zastosować zabiegi zabezpieczające uzyskanie wymaganego połączenia międzywarstwowego tj. poprzez wykonanie dodatkowego skropienia z użyciem mleczka wapiennego (wg. pkt. 7.3.4 WT-2 2016 – część II).

5.8. Połączenia technologiczne

Połączenia technologiczne powinny być wykonane przy zastosowaniu materiałów określonych w pkt 2.2.1 niniejszego STWiORB, oraz zgodnie z pkt. 7.6 WT-2 2016 – część II.

5.8.1. Sposób i warunki aplikacji materiałów stosowanych do złączy.

5.8.1.1. Wymagania wobec wbudowania elastycznych taśm bitumicznych

Krawędź boczna złącza podłużnego winna być uformowana za pomocą rolki dociskowej lub poprzez obcięcie nożem talerzowym.

Krawędź boczna złącza poprzecznego powinna być uformowana w taki sposób i za pomocą urządzeń umożliwiających uzyskanie nieregularnej powierzchni.

Powierzchnie krawędzi do których klejona będzie taśma, powinny być czyste i suche.

Przed przyklejeniem taśmy w metodzie „gorące przy zimnym”, krawędzie „zimnej” warstwy na całkowitej grubości, należy zagruntować środkiem gruntującym zgodnie z zaleceniami producenta taśmy.

Taśma bitumiczna o grubości 10 mm powinna być wstępnie przyklejona do zimnej krawędzi złącza na 2/3 wysokości warstwy licząc od górnej powierzchni warstwy podbudowy. Minimalna wysokość taśmy 4 cm.

5.8.1.2. Wymagania wobec wbudowania past bitumicznych Przygotowanie krawędzi bocznych jak w przypadku stosowania taśm bitumicznych.

Pasta powinna być наносzona mechanicznie z zapewnieniem równomiernego jej rozprowadzenia na bocznej krawędzi w ilości 3 - 4 kg/m² (warstwa o grubości 3 - 4 mm przy gęstości około 1,0 g/cm³).

Dopuszcza się ręczne nanoszenie past w miejscach niedostępnych. 5.8.2. Sposób

wykonania złączy Wymagania ogólne:

- złącza w warstwach nawierzchni powinny być wykonane w linii prostej,
- złącza podłużnego nie można lokalizować w śladach kół,
- złącza podłużne w konstrukcji wielowarstwowej należy przesunąć względem siebie w kolejnych warstwach technologicznych o co najmniej 30 cm w kierunku poprzecznym do osi jezdni,
- złącza muszą być całkowicie związane a powierzchnie przylegających warstw powinny być w jednym poziomie.

A. Metoda rozkładania „gorące przy gorącym”

Metoda ta ma zastosowanie w przypadku wykonywania złącza podłużnego – należy ją stosować zgodnie z pkt. 7.6.3.1 WT-2 2016 – część II.

Przy tej metodzie nie stosuje się dodatkowych materiałów do złączy.

B. Metoda rozkładania „gorące przy zimnym”

Wykonanie złączy metodą „gorące przy zimnym” stosuje się w przypadkach, gdy ze względu na ruch, względnie z innych uzasadnionych powodów konieczne jest wykonywanie nawierzchni w odstępach czasowych – należy ją stosować zgodnie z pkt. 7.6.3.1 WT-2 2016 – część II.

C. Sposób zakończenia działki roboczej

Zakończenie działki roboczej należy wykonać w sposób i przy pomocy urządzeń zapewniających uzyskanie nieregularnej, szorstkiej powierzchni spoiny (przy pomocy wstawianej kantówki lub frezarki) oraz szorstkiego podłoża w rejonie planowanego złącza.

Niedopuszczalne jest posypywanie piaskiem jako sposobu na obniżenie szczepności warstw w rejonie końca działki roboczej oraz obcinanie piłą tarczową zimnej krawędzi działki.

Zakończenie działki roboczej wykonuje się prostopadle do osi drogi.

Krawędź działki roboczej jest równocześnie krawędzią poprzeczną złącza.

Złącza poprzeczne między działkami roboczymi układanych pasów kolejnych warstw technologicznych należy przesunąć względem siebie o co najmniej 3 m w kierunku podłużnym do osi jezdni (dotyczy podbudowy układanej w dwóch oddzielnych operacjach technologicznych).

D. Sposób wykonywania spoin

Spoiny wykonuje się z użyciem materiałów wymienionych pkt 2.2.1. lub asfaltu.

Ilość lepiszcza do spoin powinna wynosić ok 1,5 kg/m².

Materiał powinien być наносzony mechanicznie z zapewnieniem równomiernego jego rozproszania na bocznej krawędzi.

5.9. Krawędzie zewnętrzne warstwy podbudowy

Krawędzie zewnętrzne warstwy podbudowy należy wykonać zgodnie z wymaganiami pkt. 7.7 WT-2 2016 – część II

Po wykonaniu warstwy podbudowy o jednostronnym nachyleniu jezdni należy uszczelnić wyżej położoną krawędź boczną. Niżej położona krawędź boczna powinna pozostać nieuszczelniona.

Krawędź zewnętrzną oraz powierzchnię odsadki poziomej należy zabezpieczyć przez pokrycie gorącym asfaltem w ilości:

- powierzchnie odsadzek - 1,5 kg/m²
- krawędzie zewnętrzne - 4 kg/m²,

zgodnie z rys. 1 pkt. 7.7 WT-2 2016 – część II.

W przypadku nawierzchni o dwustronnym nachyleniu (przekrój daszkowy) decyzję o potrzebie i sposobie uszczelnienia krawędzi zewnętrznych podejmie Projektant w uzgodnieniu z Zamawiającym.

6. KONTROLA JAKOŚCI ROBÓT

6.1. Ogólne wymagania dotyczące kontroli jakości robót

Ogólne zasady kontroli jakości robót podano w D-M-00.00.00 „Wymagania ogólne”

Badania mieszanki mineralno-asfaltowej należy wykonywać zgodnie z normami podanymi w pkt. 8.2.1. WT-2 2014 Nawierzchnie Asfaltowe (Tabela 7, 8, 9 w zależności od kategorii ruchu).

Badania i pomiary dzielą się na:

- badania i pomiary Wykonawcy – w ramach własnego nadzoru

- badania i pomiary kontrolne – w ramach nadzoru Zamawiającego.

W uzasadnionych przypadkach w ramach badań i pomiarów kontrolnych dopuszcza się wykonanie badań i pomiarów kontrolnych dodatkowych i/lub badań i pomiarów arbitrażowych.

Badania obejmują:

- pobranie próbek,
- zapakowanie próbek do wysyłki,
- transport próbek z miejsca pobrania do placówki wykonującej badania,
- przeprowadzenie badania,
- sprawozdanie z badań.

Pomiary obejmują terenową weryfikację cech nawierzchni.

6.2. Badania i pomiary Wykonawcy

Wykonawca jest zobowiązany do przeprowadzania na bieżąco badań i pomiarów w celu sprawdzania czy jakość wykonanych Robót jest zgodna z postawionymi wymaganiami.

Badania i pomiary powinny być wykonywane z niezbędną starannością, zgodnie z obowiązującymi przepisami i w wymaganym zakresie. Badania i pomiary Wykonawca powinien wykonywać z częstotliwością gwarantującą zachowanie wymagań dotyczących jakości robót, lecz nie rzadziej niż wskazano to w WWiORB. Wyniki badań będą dokumentowane i archiwizowane przez Wykonawcę. Wyniki badań Wykonawca jest zobowiązany przekazywać Inżynierowi/Inspektorowi Nadzoru.

Zakres badań i pomiarów Wykonawcy powinien:

- być nie mniejszy niż określony w Zakładowej Kontroli Produkcji dla dostarczanych na budowę materiałów i wyrobów budowlanych - mieszanki mineralno-asfaltowe, kruszywa, lepiszcze, materiały do uszczelnień, itd.,
- dla wykonanej warstwy być nie mniejszy niż określony zakres i częstotliwość badań i pomiarów kontrolnych określony w tab. 7.

Zakres badań Wykonawcy związany z wykonywaniem nawierzchni:

- pomiar temperatury powietrza,
- pomiar temperatury mieszanki mineralno-asfaltowej podczas wykonywania nawierzchni,
- ocena wizualna mieszanki mineralno-asfaltowej,
- wykaz ilości materiałów lub grubości wykonanych warstw,
- pomiar spadku poprzecznego poszczególnych warstw asfaltowych,
- pomiar równości warstwy podbudowy,
- pomiar rzędnych wysokościowych i pomiary sytuacyjne,
- badania zagęszczenia warstwy i zawartości wolnej przestrzeni,
- pomiar szczepności warstw asfaltowych (dotyczy podbudowy układanej w dwóch oddzielnych operacjach technologicznych)
- pomiar parametrów geometrycznych poboczy,

- ocena wizualna jednorodności powierzchni warstwy,
- ocena wizualna jakości wykonania połączeń technologicznych.

Tabela 7. Minimalna częstotliwość badań ze strony Wykonawcy dla warstwy podbudowy

Lp.	Badana cecha	Metoda	Częstotliwość
1.	Zagęszczenie MMA oraz zawartość wolnych przestrzeni w warstwie	Porównanie gęstości objętościowej referencyjnej do rzeczywistej	- 2 razy na kilometr każdej jezdni, nie rzadziej niż 1 raz na 6000 m ²
2.	Szczepność warstw asfaltowych dla dróg KR 4-7	Metoda Leutnera	- nie rzadziej niż 1 raz na 15000 m ²
3.	Grubość (grubości poszczególnych warstw i grubość pakietu warstw asfaltowych)	Rzędne wysokościowe, Pomiar elektromagnetyczny, Przymiarem na wyciętych próbach	- nie rzadziej niż co 50 m - nie rzadziej niż co 100 m - 2 razy na kilometr każdej jezdni, nie rzadziej niż 1 raz na 6000 m ²
4.	Równość podłużna		
4.1.	Wszystkie klasy dróg	Planografem	- każdy pas układania warstwy w sposób ciągły
4.2.	Wszystkie klasy dróg w miejscach niedostępnych dla urządzeń pomiarowych	4 metrową łatą i klinem	- w sposób ciągły (początek każdego pomiaru łatą w miejscu zakończenia poprzedniego pomiaru) - każdy pas układania warstwy w sposób
5.	Równość poprzeczna	Profilografem lub - 2 metrową łatą i pochyłomierzem	ciągły - nie rzadziej niż co 5 m co 10m
6.	Spadki poprzeczne	Profilografem lub - 2 metrową łatą i pochyłomierzem	50 razy na 1 km dodatkowe pomiary w punktach głównych łuków poziomych - pomiar co 50 m, na łukach poziomych w punktach charakterystycznych
7.	Szerokość warstwy	Taśmą mierniczą	- pomiar rzędnych niwelacji podłużnej i poprzecznej oraz usytuowania osi, na łukach poziomych i pionowych w punktach charakterystycznych
8.	Odchylenie od projektowanej osi drogi	Rzędne wysokościowe Pomiary sytuacyjne	

6.3. Badania i pomiary kontrolne - zgodnie z D-M-00.00.00 „Wymagania ogólne”

6.4. Badania i pomiary kontrolne dodatkowe - zgodnie z D-M-00.00.00 „Wymagania ogólne”

6.5. Badania i pomiary arbitrażowe - zgodnie z D-M-00.00.00 „Wymagania ogólne”

6.6. Badania i pomiary przed przystąpieniem do robót - zgodnie z D-M-00.00.00 „Wymagania ogólne”

Przed przystąpieniem do robót Wykonawca powinien przedstawić Inżynierowi/Inspektorowi Nadzoru do akceptacji źródła poboru kruszyw oraz wszystkich dodatkowych materiałów, dołączając wszystkie dokumenty potwierdzające jakość materiałów składowych.

6.7. Badania w czasie robót

6.7.1. Zawartość lepiszcza rozpuszczalnego

Badanie polega na wykonaniu ekstrakcji lepiszcza, zgodnie PN-EN 12697-1, z próbki pobranej z mieszanki mineralno-asfaltowej.

Jakości wbudowanej mieszanki mineralno-asfaltowej należy ocenić na podstawie:

- wielkości odchyłki obliczonej dla wartości średniej (średnia arytmetyczna wszystkich wyników z całej drogi dla danego typu MMA i danej warstwy asfaltowej) z dokładnością do 0,01 %,
- wielkości odchyłki obliczonej dla pojedynczego wyniku (próbki) z dokładnością do 0,1 %.

Wyżej wymienione kryteria należy stosować jednocześnie (oba podlegają ocenie jakości MMA).

Odchyłka jest to różnica wartości bezwzględnej pomiędzy procentową zawartością lepiszcza rozpuszczalnego uzyskaną z badań laboratoryjnych a procentową zawartością lepiszcza rozpuszczalnego podaną w Badaniu Typu (%).

Tabela 8. Dopuszczalne odchyłki do odbioru dla wartości średniej policzonej z dokładnością do 0,01 %

Oceniany parametr	Wielkość odchyłki dla wartości średniej ; %	
	AC	
	KR3÷KR7	KR1÷KR2
wartość lepiszcza rozpuszczalnego S – niedomiar	0,15	0,20
wartość lepiszcza rozpuszczalnego S – nadmiar	0,20	0,20

Tabela 9. Dopuszczalne odchyłki do odbioru dla pojedynczego wyniku określonego z dokładnością do 0,1 %

Oceniany parametr	Wielkość odchyłki dla pojedynczego wyniku ; %	
	AC	
	KR1÷KR7	
Zawartość lepiszcza rozpuszczalnego S - niedomiar	0,3	
Zawartość lepiszcza rozpuszczalnego S - nadmiar	0,3	

W przypadku przekroczenia wielkości dopuszczalnych odchyłek dla wartości średniej i dla pojedynczego wyniku w zakresie zawartości lepiszcza rozpuszczalnego należy postępować zgodnie z Instrukcją DP-T14 Ocena jakości na drogach krajowych. Część I-Roboty drogowe. 2017.

6.7.2. Uziarnienie mieszanki mineralnej

Po wykonaniu ekstrakcji lepiszcza należy przeprowadzić kontrolę uziarnienia mieszanki kruszywa mineralnego wg PN-EN 12697-2.

Jakości mieszanki mineralnej należy ocenić na podstawie:

- wielkości odchyłki obliczonej dla wartości średniej (średnia arytmetyczna wszystkich wyników z całej drogi dla danego typu MMA i danej warstwy asfaltowej) z dokładnością do 0,1 %
- wielkości odchyłki obliczonej dla pojedynczego wyniku (próbki) z dokładnością do 0,1 % dla sita 0,063mm i z dokładnością do 1 % dla pozostałych sit.

Wyżej wymienione kryteria należy stosować jednocześnie (oba podlegają ocenie jakości MMA).

Odchyłka jest to różnica wartości bezwzględnej pomiędzy procentową zawartością ziaren w wyekstrahowanej mieszance mineralnej uzyskaną z badań laboratoryjnych a procentową zawartością ziaren w mieszance mineralnej podaną w Badaniu Typu (%).

Dopuszczalne odchyłki w zakresie uziarnienia podano w tabeli 10.

Tabela 10. Dopuszczalne odchyłki w zakresie uziarnienia.

Przechodzi przez sito #, mm	Odchyłki dopuszczalne dla pojedynczego wyniku, %		Odchyłki dopuszczalne dla wartości średniej, %
	KR 3-7	KR 1-2	
0,063	2,5	3,0	1,5
0,125	4	5	2,0
2	5	6	3,0
D/2 lub sito charakterystyczne	6	7	4,0
D	7	8	5,0

Wymagania dotyczące udziału kruszywa grubego, drobnego i wypełniacza powinny być spełnione jednocześnie.

W przypadku przekroczenia wielkości dopuszczalnych odchyłek dla wartości średniej w zakresie uziarnienia należy postępować zgodnie z Instrukcją DP-T14 Ocena jakości na drogach krajowych. Część I-Roboty drogowe. 2017.

Dla kryterium dotyczącego pojedynczego wyniku nie stosuje się potrażeń – należy je spełnić wg wyżej wymienionych wymagań.

6.7.3. Zawartość wolnych przestrzeni w mieszance MMA

Zawartość wolnych przestrzeni w próbkach Marshalla oblicza się zgodnie z PN-EN 12697-

8. Zawartość wolnych przestrzeni nie może przekroczyć wartości podanych w WT-2 2014 Tabela 7, 8, 9 w zależności od kategorii ruchu.

6.7.4. Pomiar grubości warstwy wg PN-EN 12697-36

Grubość wykonanej warstwy należy określać na wyciętych próbkach (nie wycinać próbek na obiektach mostowych wiertnicą mechaniczną) lub metodą elektromagnetyczną z częstotliwością określoną w tab. 7. Sposób oceny grubości warstwy i pakietu warstw należy dokonać zgodnie z WT-2 2016 – część II pkt 8.2 i Instrukcją DP-T14 pkt. 2.3.

Grubość warstwy należy ocenić na podstawie wielkości odchyłki obliczonej dla:

- pojedynczego wyniku pomiaru grubości warstwy i pakietu warstw asfaltowych,
- wartości średniej ze wszystkich pomiarów grubości danej warstwy i wartości średniej pomiarów pakietu warstw asfaltowych.

Odchyłka w zakresie grubości danej warstwy lub pakietu warstw z mieszanek mineralno-asfaltowych jest to procentowe przekroczenie w dół projektowanej grubości warstwy lub pakietu i obliczona wg pkt 2.3. Instrukcji DP-T14 2017 – część I z dokładnością do 1%.

Tolerancja dla pojedynczego wyniku w zakresie:

- grubości warstwy może wynosić $1\pm 10\%$ grubości projektowanej.
- pakietu wszystkich warstw asfaltowych wynosi $0\pm 10\%$ grubości projektowanej, lecz nie więcej niż 1 cm.

Wartość średnia ze wszystkich pomiarów grubości danej warstwy lub pakietu warstw powinna być równa bądź większa w stosunku do grubości przyjętej w projekcie konstrukcji nawierzchni.

W przypadku przekroczenia wartości dopuszczalnych w zakresie grubości należy postępować zgodnie z Instrukcją DP-T 14.

6.7.5. Wskaźnik zagęszczenia warstwy wg PN-EN 13108-20 załącznik C4

Wskaźnik zagęszczenia warstwy należy sprawdzać na próbkach wyciętych z zagęszczonej warstwy z częstotliwością podaną w pkt 6.2. tab. 7. Wskaźnik zagęszczenia nie może być niższy niż 98,0%. Dopuszcza się za zgodą Inżyniera/Inspektora Nadzoru badania zagęszczenia warstwy metodami izotopowymi (zamiennie do cięcia próbek). Metodą referencyjną jest badanie na próbkach wyciętych z zagęszczonej warstwy. Wykonawca wytnie próbki na każde życzenie Inżyniera/Inspektora Nadzoru w miejscach wątpliwych przez niego wskazanych.

W przypadku jeśli wskaźnik zagęszczenia jest niższy niż 98,0% należy postępować zgodnie z Instrukcją DP-T 14 Ocena jakości na drogach krajowych. Część I - Roboty drogowe. 2017.

6.7.6. Wolna przestrzeń w zagęszczonej warstwie wg PN-EN 12697-8.

Do obliczenia wolnej przestrzeni w warstwie należy przyjmować gęstość mieszanki mineralno asfaltowej oznaczonej w dniu wykonywania kontrolowanej działki roboczej. Zawartość wolnej przestrzeni w warstwie powinna mieścić się w granicach dla KR 1-2: 3,0-9,0%, dla $KR \geq 3$: 3,0-8,0%. Zawartość wolnej przestrzeni w warstwie należy sprawdzać z częstością podaną w pkt. 6.2. tab. 7.

6.7.7. Wytrzymałość na ścinanie połączeń międzywarstwowych.

Badanie szczepności międzywarstwowej wymagane jest w przypadku wykonywania warstwy podbudowy w dwóch oddzielnych operacjach technologicznych lub w przypadku wykonania warstwy podbudowy na starej nawierzchni asfaltowej. W takim przypadku badanie należy wykonać wg pkt. 7.3.5. WT-2 2016 – część II.

Wymagana wartość dla połączenia:

- wiążąca – podbudowa wynosi nie mniej niż 0,7 MPa,
- podbudowa – podbudowa wynosi nie mniej niż 0,6 MPa.

Dopuszcza się też inne sprawdzone metody badania szczepności, przy czym metodą referencyjną jest metoda Leutnera na próbkach $\varnothing 150 \pm 2$ mm.

Badanie szczepności międzywarstwowej należy sprawdzać z częstością podaną w pkt. 6.2. tab. 7.

6.7.8. Temperatura mięknięcia lepiszcza odzyskanego.

Wymagania dla temperatury mięknięcia lepiszcza odzyskanego zgodnie z pkt. 8.1.1. WT-2 2016 – część II. Dla lepiszcza wyekstrahowanego należy kontrolować następujące właściwości:

- temperaturę mięknięcia,
- nawrót sprężysty – dot. polimeroasfaltów.

6.8. Badania i pomiary cech geometrycznych warstwy z MMA

6.8.1. Częstość oraz zakres badań i pomiarów

Częstość oraz zakres badań i pomiarów podano na warstwie podbudowy podano w tabeli 7.

6.8.2. Szerokość warstwy

Szerokość wykonanej warstwy powinna być zgodna z szerokością projektowaną z tolerancją + 5 cm. Wymaga się, aby co najmniej 95% wykonanych pomiarów nie przekraczało dopuszczalnego odchylenia. 100% wykonanych pomiarów szerokości wykonanej warstwy powinna być zgodna z szerokością projektowaną z tolerancją + 7 cm.

6.8.3. Równość podłużna i poprzeczna warstwy podbudowy

6.8.3.1. Ocena równości podłużnej warstwy podbudowy

Do oceny równości podłużnej warstwy podbudowy nawierzchni dróg wszystkich klas technicznych, należy stosować metodę pomiaru ciągłego równoważną użyciu łąty i klina z wykorzystaniem planografu, umożliwiającego wyznaczanie odchyleń równości podłużnej jako największej odległości (prześwitu) pomiędzy teoretyczną linią łączącą spody kółek jezdnych urządzenia a mierzoną powierzchnią warstwy [mm].

W miejscach niedostępnych dla planografu pomiar równości podłużnej warstwy podbudowy nawierzchni należy wykonać w sposób ciągły z użyciem łąty i klina. Długość łąty w pomiarze równości podłużnej powinna wynosić 4 m.

Wymagana równość podłużna jest określona przez maksymalne dopuszczalne wartości odchyień dla warstwy podbudowy zostały podane w tabeli 11.

Tabela 11. Dopuszczalne wartości odchyień dla warstwy podbudowy

Klasa drogi	Element nawierzchni	Dopuszczalne wartości odchyień równości podłużnej warstwy podbudowy [mm]
A, S, GP	Pasy ruchu zasadnicze, awaryjne, dodatkowe, włączenia i wyłączenia, jezdnie łącznic utwardzone pobocza	9
	Jezdnie MOP	12
G, Z	Pasy ruchu zasadnicze, dodatkowe, włączenia i wyłączenia, postojowe, jezdnie łącznic, utwardzone pobocza	12
L, D, place, parkingi	Wszystkie pasy ruchu i powierzchnie przeznaczone do ruchu i postoju pojazdów	15

Pomiar równości podłużnej nawierzchni metodą łąty i klina

Pomiar równości podłużnej warstw nawierzchni z użyciem łąty (o długości 4 m) i klina należy wykonywać jedynie w miejscach niedostępnych dla sprzętu pomiarowego (stanowiska postojowe, zatoki autobusowe itp.). Pomiar równości podłużnej z wykorzystaniem łąty i klina należy wykonywać w osi podłużnej elementu drogi/pasa ruchu, w płaszczyźnie prostopadłej do powierzchni badanej warstwy. Pomiar należy wykonywać w sposób ciągły (początek każdego pomiaru łątą w miejscu zakończenia poprzedniego pomiaru). Klin należy podkładać pod łątę w miejscu, w którym prześwit jest największy (największe odchylenie równości). Wielkość prześwitu jest równa najmniejszej liczbie widocznej na klinie podłożonym pod łątę. Zasady oceny wyników pomiaru jak w tabeli 11.

6.8.3.2. Pomiar równości poprzecznej warstwy podbudowy

Do oceny równości poprzecznej warstw nawierzchni dróg wszystkich klas technicznych oraz placów i parkingów należy stosować metodę pomiaru profilometrycznego równoważną użyciu łąty i klina, umożliwiającą wyznaczenie odchylenia równości w przekroju poprzecznym pasa ruchu/elementu drogi. Odchylenie to jest obliczane jako największa

odległość (prześwit) pomiędzy teoretyczną łątą (o długości 2m) a zarejestrowanym profilem poprzecznym warstwy.

Efektywna szerokość pomiarowa jest równa szerokości mierzonego pasa (elementu) nawierzchni z tolerancją $\pm 15\%$. Wartość odchylenia równości poprzecznej należy wyznaczać z krokiem co 1 m.

W miejscach niedostępnych dla profilografu pomiar równości poprzecznej warstwy podbudowy nawierzchni należy wykonać z użyciem łąty i klina. Długość łąty w pomiarze równości poprzecznej powinna wynosić 2 m, Pomiar powinien być wykonany nie rzadziej niż co 5 m.

Dopuszczalne wartości odchyień zostały podane w tabeli 12. Tabela 12. Dopuszczalne wartości odchyień dla warstwy podbudowy

Klasa drogi	Element nawierzchni	Dopuszczalne wartości odchyień równości poprzecznej warstwy podbudowy [mm]
A, S, GP	Pasy ruchu zasadnicze, awaryjne, dodatkowe, włączenia i wyłączenia, jezdnie łącznic, utwardzone pobocza	9
	Jezdnie MOP	12
G, Z	Pasy ruchu zasadnicze, dodatkowe, włączenia i wyłączenia, postojowe, jezdnie łącznic, utwardzone pobocza	12
L, D, place, parkingi	Wszystkie pasy ruchu i powierzchnie przeznaczone do ruchu i postoju pojazdów	15

Pomiar równości poprzecznej warstw nawierzchni z użyciem łąty i klina

Pomiar równości poprzecznej warstw nawierzchni z użyciem łąty (o długości 2 m) i klina należy wykonywać jedynie w miejscach niedostępnych dla sprzętu pomiarowego takich jak: stanowiska postojowe, zatoki autobusowe itp. Pomiar równości poprzecznej z wykorzystaniem łąty i klina należy wykonywać z krokiem nie rzadziej niż co 5 m. W czasie pomiaru łąta powinna leżeć prostopadle do osi drogi i w płaszczyźnie prostopadłej do powierzchni badanej warstwy.

Klin należy podkładać pod łątę w miejscu, w którym prześwit jest największy (największe odchylenie równości). Wielkość prześwitu jest równa najmniejszej liczbie widocznej na klinie podłożonym pod łątę. Zasady oceny wyników podano w tabeli 12.

6.8.4. Spadki poprzeczne

Sprawdzenie polega na przyłożeniu łąty i pomiar prześwitu klinem lub pomiar profilografem laserowym. Spadki poprzeczne warstwy podbudowy na odcinkach prostych i na łukach powinny być zgodne ze spadkami poprzecznymi z tolerancją $\pm 0,5\%$.

Wymaga się, aby co najmniej 95% wykonanych pomiarów nie przekraczało przedziału dopuszczalnych odchyień. Dla 100% wykonanych pomiarów spadki poprzeczne warstwy podbudowy na odcinkach prostych i na łukach powinny być zgodne z spadkami poprzecznymi z tolerancją $\pm 0,7\%$. Spadek poprzeczny musi być wystarczający do zapewnienia sprawnego spływu wody.

6.8.5. Ukształtowanie osi w planie

Oś warstwy w planie powinna być usytuowana zgodnie z osią projektowaną z tolerancją ± 5 cm. Wymaga się, aby co najmniej 95% wykonanych pomiarów nie przekraczało przedziału dopuszczalnych odchyień. 100% wykonanych pomiarów ukształtowania osi w planie powinno być zgodne z osią projektowaną z tolerancją ± 7 cm.

6.8.6. Rzędne wysokościowe nawierzchni

Rzędne wysokościowe warstwy podbudowy powinny być mierzone w przekrojach co 10m w osi i na krawędziach każdej jezdni. Przed przystąpieniem do robót Wykonawca przedstawi schemat punktów pomiarowych do akceptacji. Różnice pomiędzy rzędnymi wysokościowymi warstwy a rzędnymi projektowanymi nie powinny przekraczać - 1 cm.

Wymaga się, aby co najmniej 95% wykonanych pomiarów nie przekraczało przedziału dopuszczalnych odchyień. Dla 100% wykonanych pomiarów różnice pomiędzy rzędnymi wysokościowymi warstwy podbudowy a rzędnymi projektowanymi nie mogą przekraczać - 1,5 cm.

6.8.7. Złącza podłużne i poprzeczne

Złącza w nawierzchni powinny być wykonane w linii prostej, prostopadle do osi drogi.

W konstrukcji wielowarstwowej:

- złącza poprzeczne powinny być przesunięte względem siebie co najmniej o 3 m,
- złącza podłużne powinny być przesunięte względem siebie w kolejnych warstwach technologicznych o co najmniej o 30 cm w kierunku poprzecznym do osi jezdni.

Nie można lokalizować złącza podłużnego w śladach kół. Złącza powinny być całkowicie związane, a przylegające warstwy powinny być w jednym poziomie.

6.8.8. Wygląd warstwy

Wygląd warstwy z MMA powinien być jednorodny, bez miejsc „przeasfaltowanych”, porowatych, łuszczących się i spękanych.

7. OBMIAR ROBÓT

7.1. Ogólne zasady obmiaru robót

Ogólne zasady obmiaru robót podano w D-M-00.00.00 „Wymagania ogólne”.

7.2. Jednostka obmiarowa

Jednostką obmiarową jest m^2 (metr kwadratowy) wykonanej warstwy podbudowy z betonu asfaltowego (AC P).

8. ODBIÓR ROBÓT

Ogólne zasady odbioru robót podano w D-M-00.00.00 „Wymagania ogólne”. Roboty uznaje się za wykonane zgodnie z Dokumentacją Projektową i WWiORB, jeżeli wszystkie badania i pomiary z zachowaniem tolerancji wg pkt. 6 niniejszej WWiORB dały wyniki pozytywne.

Do odbioru ostatecznego uwzględniane są wyniki badań i pomiarów kontrolnych, badań i pomiarów kontrolnych dodatkowych oraz badań i pomiarów arbitrażowych do wyznaczonych odcinków częściowych.

8.1. Zasady postępowania z wadliwie wykonanymi robotami

Jeżeli wystąpią wyniki negatywne dla materiałów i robót (nie spełniające wymagań określonych w STWiORB i opracowanych na ich podstawie STWiORB), to Inżynier/Inspektor Nadzoru/Zamawiający wydaje Wykonawcy polecenie przedstawienia programu naprawczego, chyba że na wniosek jednej ze stron kontraktu zostaną wykonane badania lub pomiary arbitrażowe (zgodnie z pkt. 6.5 niniejszego STWiORB), a ich wyniki będą pozytywne. Wykonawca w programie tym jest zobowiązany dokonać oceny wpływu na trwałość konstrukcji nawierzchni i przedstawić sposób naprawienia wady lub wnioskuje o zredukowanie ceny kontraktowej – naliczenie potrąceń według zasad określonych w Instrukcji DP-T14 Ocena Jakości na Drogach Krajowych. Część I Roboty Drogowe.

Na zastosowanie programu naprawczego wyraża zgodę Inżynier/Inspektor Nadzoru/Zamawiający.

W przypadku braku zgody Inżyniera/Inspektora Nadzoru/Zamawiającego na zastosowanie programu naprawczego wszystkie materiały i roboty nie spełniające wymagań podanych w odpowiednich punktach WWiORB zostaną odrzucone. Wykonawca wymieni materiały na właściwe i wykona prawidłowo roboty na własny koszt.

Jeżeli wymiana materiałów niespełniających wymagań lub wadliwie wykonane roboty spowodują szkodę w innych, prawidłowo wykonanych robotach, to również te roboty powinny być ponownie wykonane przez Wykonawcę na jego koszt.

9. PODSTAWA PŁATNOŚCI

9.1. Ogólne ustalenia dotyczące podstawy płatności

Ogólne ustalenia dotyczące podstawy płatności podano w D-M-00.00.00 „Wymagania ogólne”.

9.2. Cena jednostki obmiarowej

Cena wykonania 1 m² warstwy podbudowy z betonu asfaltowego (AC P) obejmuje:

- prace pomiarowe i roboty przygotowawcze,
- oznakowanie robót,
- oczyszczenie i skropienie podłoża,
- dostarczenie materiałów i sprzętu,
- opracowanie recepty laboratoryjnej,
- wykonanie próby technologicznej i odcinka próbnego,
- wyprodukowanie mieszanki betonu asfaltowego i jej transport na miejsce wbudowania,

-
- posmarowanie lepiszczem lub pokrycie taśmą asfaltową krawędzi urządzeń obcych i krawężników,
 - rozłożenie i zagęszczenie mieszanki betonu asfaltowego,
 - uformowanie złączy, zagruntowanie środkiem gruntującym i przymocowanie taśm bitumicznych,
 - posmarowanie krawędzi bocznych asfaltem,
 - przeprowadzenie pomiarów i badań wymaganych w specyfikacji technicznej,
 - odwiezienie sprzętu,
 - wszelkie inne czynności związane z prawidłowym wykonaniem warstwy zgodnie z wymaganiami niniejszych STWiORB.

9.3. Sposób rozliczenia robót tymczasowych i prac towarzyszących

Cena wykonania robót określonych niniejszymi STWiORB obejmuje:

- roboty tymczasowe, które są potrzebne do wykonania robót podstawowych, ale nie są przekazywane Zamawiającemu i są usuwane po wykonaniu robót podstawowych,
- prace towarzyszące, które są niezbędne do wykonania robót podstawowych, niezaliczane do robót tymczasowych, jak geodezyjne wytyczenie robót itd.

10. PRZEPISY ZWIĄZANE

10.1. Normy

1. PN-EN 12591 Asfalty i produkty asfaltowe - Wymagania dla asfaltów drogowych
2. PN-EN 12597 Asfalty i produkty asfaltowe - Terminologia
3. PN-EN 13808 Asfalty i lepiszczą asfaltowe - Zasady klasyfikacji kationowych emulsji asfaltowych
4. PN-EN 14023 Asfalty i lepiszczą asfaltowe - Zasady klasyfikacji asfaltów modyfikowanych polimerami
5. PN-EN 13924-2 Asfalty i lepiszczą asfaltowe - Zasady klasyfikacji asfaltów drogowych specjalnych - Część 2: Asfalty drogowe wielorodzajowe
6. PN-EN 13043 Kruszywa do mieszanek bitumicznych i powierzchniowych utwaleń stosowanych na drogach, lotniskach i innych powierzchniach przeznaczonych do ruchu
7. PN-EN 932-3 Badania podstawowych właściwości kruszyw – Procedura i terminologia uproszczonego opisu petrograficznego
8. PN-EN 932-5 Badania podstawowych właściwości kruszyw – Część 5: Wyposażenie podstawowe i wzorcowanie
9. PN-EN 933-1 Badania geometrycznych właściwości kruszyw – Oznaczanie składu ziarnowego. Metoda przesiewania
10. PN-EN 933-3 Badania geometrycznych właściwości kruszyw – Oznaczanie kształtu ziaren za pomocą wskaźnika płaskości
11. PN-EN 933-4 Badania geometrycznych właściwości kruszyw – Część 4: Oznaczanie kształtu ziaren – Wskaźnik kształtu

12. PN-EN 933-5 Badania geometrycznych właściwości kruszyw – Oznaczanie procentowej zawartości ziaren o powierzchniach powstałych w wyniku przekruszenia lub łamania kruszyw grubych
13. PN-EN 933-6 Badania geometrycznych właściwości kruszyw – Część 6: Ocena właściwości powierzchni – Wskaźnik przepływu kruszywa
14. PN-EN 933-9 Badania geometrycznych właściwości kruszyw – Ocena zawartości drobnych cząstek – Badania błękitem metylenowym
15. PN-EN 933-10 Badania geometrycznych właściwości kruszyw – Część 10: Ocena zawartość drobnych cząstek – Uziarnienie wypełniaczy (przesiewanie w strumieniu powietrza)
16. PN-EN 1097-2 Badania mechanicznych i fizycznych właściwości kruszyw – Metody oznaczania odporności na rozdrabianie
17. PN-EN 1097-3 Badania mechanicznych i fizycznych właściwości kruszyw – Oznaczanie gęstości nasypowej i jamistości
18. PN-EN 1097-4 Badania mechanicznych i fizycznych właściwości kruszyw – Część 4: Oznaczanie pustych przestrzeni suchego, zagęszczonego wypełniacza
19. PN-EN 1097-5 Badania mechanicznych i fizycznych właściwości kruszyw – Część 5: Oznaczanie zawartości wody przez suszenie w suszarce z wentylacją
20. PN-EN 1097-6 Badania mechanicznych i fizycznych właściwości kruszyw – Część 6:
21. PN-EN 12697-1 Mieszanki mineralno-asfaltowe - Metody badań mieszanek mineralno-asfaltowych na gorąco – Część 1: Zawartość lepiszcza rozpuszczalnego
22. PN-EN 12697-2 Mieszanki mineralno-asfaltowe - Metody badań mieszanek mineralno-asfaltowych na gorąco – Część 2: Oznaczanie składu ziarnowego
23. PN-EN 12697-3 Mieszanki mineralno-asfaltowe - Metody badań mieszanek mineralno-asfaltowych na gorąco – Część 3: Odzyskiwanie asfaltu - Wyparka obrotowa
24. PN-EN 12697-4 Mieszanki mineralno-asfaltowe - Metody badań mieszanek mineralno-asfaltowych na gorąco – Część 4: Odzyskiwanie asfaltu - Kolumna do destylacji frakcyjnej
25. PN-EN 12697-5 Mieszanki mineralno-asfaltowe - Metody badań mieszanek mineralno-asfaltowych na gorąco – Część 5: Oznaczanie gęstości
26. PN-EN 12697-6 Mieszanki mineralno-asfaltowe - Metody badań mieszanek mineralno-asfaltowych na gorąco – Część 6: Oznaczanie gęstości objętościowej metodą hydrostatyczną
27. PN-EN 12697-8 Mieszanki mineralno-asfaltowe - Metody badań mieszanek mineralno-asfaltowych na gorąco – Część 8: Oznaczanie zawartości wolnej przestrzeni
28. PN-EN 12697-10 Mieszanki mineralno-asfaltowe - Metody badań mieszanek mineralno-asfaltowych na gorąco – Część 10: Zagęszczalność
29. PN-EN 12697-11 Mieszanki mineralno-asfaltowe - Metody badań mieszanek mineralno-asfaltowych na gorąco – Część 11: Określenie powiązania pomiędzy kruszywem i asfaltem
30. PN-EN 12697-12 Mieszanki mineralno-asfaltowe - Metody badania mieszanek mineralno-asfaltowych na gorąco – Część 12: Określanie wrażliwości na wodę

-
31. PN-EN 12697-17 Mieszanki mineralno-asfaltowe - Metody badań mieszanek mineralno-asfaltowych na gorąco – Część 17: Ubytek ziaren
 32. PN-EN 12697-18 Mieszanki mineralno-asfaltowe - Metody badań mieszanek mineralno-asfaltowych na gorąco – Część 18: Spływanie lepiszcza
 33. PN-EN 12697-20 Mieszanki mineralno-asfaltowe - Metody badań mieszanek mineralno-asfaltowych na gorąco – Część 20: Penetracja próbek sześciennych lub Marshalla
 34. PN-EN 12697-22 Mieszanki mineralno-asfaltowe - Metody badań mieszanek mineralno-asfaltowych na gorąco – Część 22: Koleinowanie
 35. PN-EN 12697-23 Mieszanki mineralno-asfaltowe - Metody badania mieszanek mineralno-asfaltowych na gorąco – Część 23: Określanie pośredniej wytrzymałości na rozciąganie próbek asfaltowych
 36. PN-EN 12697-24 Mieszanki mineralno-asfaltowe - Metody badań mieszanek mineralno-asfaltowych na gorąco – Część 24: Odporność na zmęczenie
 37. PN-EN 12697-25 Mieszanki mineralno-asfaltowe - Metody badań mieszanek mineralno-asfaltowych na gorąco – Część 25: Penetracja dynamiczna
 38. PN-EN 12697-26 Mieszanki mineralno-asfaltowe - Metody badań mieszanek mineralno-asfaltowych na gorąco – Część 26: Sztynność
 39. PN-EN 12697-27 Mieszanki mineralno-asfaltowe - Metody badań mieszanek mineralno-asfaltowych na gorąco – Część 27: Pobieranie próbek
 40. PN-EN 12697-28 Mieszanki mineralno-asfaltowe - Metody badań mieszanek mineralno-asfaltowych na gorąco – Część 28: Przygotowanie próbek do oznaczania zawartości lepiszcza, zawartości wody i uziarnienia
 41. PN-EN 12697-29 Mieszanki mineralno-asfaltowe - Metoda badania mieszanek mineralno-asfaltowych na gorąco – Część 29: Pomiar próbki z zagęszczonej mieszanki mineralno-asfaltowej
 42. PN-EN 12697-30 Mieszanki mineralno-asfaltowe - Metody badań mieszanek mineralno-asfaltowych na gorąco – Część 30: Przygotowanie próbek zagęszczonych przez ubijanie
 43. PN-EN 12697-31 Mieszanki mineralno-asfaltowe - Metody badań mieszanek mineralno-asfaltowych na gorąco – Część 31: Próbki przygotowane w prasie żyrotorowej
 44. PN-EN 12697-33 Mieszanki mineralno-asfaltowe - Metody badań mieszanek mineralno-asfaltowych na gorąco – Część 33: Przygotowanie próbek zagęszczanych walcem
 45. PN-EN 12697-35 Mieszanki mineralno-asfaltowe - Metody badań mieszanek mineralno-asfaltowych na gorąco – Część 35: Mieszanie laboratoryjne
 46. PN-EN 12697-38 Mieszanki mineralno-asfaltowe - Metody badań mieszanek mineralno-asfaltowych na gorąco – Część 38: Podstawowe wyposażenie i kalibracja
 47. PN-EN 12697-40 Mieszanki mineralno-asfaltowe - Metody badań mieszanek mineralno-asfaltowych na gorąco – Część 40: Wodoprzepuszczalność „in-situ”

-
48. PN-EN 12697-42 Mieszanki mineralno-asfaltowe - Metody badań mieszanek mineralno-asfaltowych na gorąco – Część 42: Zawartość zanieczyszczeń w destrukcie asfaltowym
 49. PN-EN 14188-1 Wypełniacze szczelin i zalewy drogowe - Część 1: Wymagania wobec zalew drogowych na gorąco
 50. PN-EN 12272-1 Powierzchniowe utrwalenie - Metody badań - Część 1: Dozowanie i poprzeczny rozkład lepiszcza i kruszywa
 51. PN-EN 13108-1 Mieszanki mineralno-asfaltowe - Wymagania - Część 1: Beton asfaltowy
 52. PN-EN 13108-8 Mieszanki mineralno-asfaltowe - Wymagania - Część 8: Destrukt asfaltowy
 53. PN-EN 13108-20 Mieszanki mineralno-asfaltowe - Wymagania - Część 20: Badanie typu
 54. PN-EN 13108-21 Mieszanki mineralno-asfaltowe - Wymagania - Część 21: Zakładowa Kontrola Produkcji
- 10.2. Inne dokumenty
1. Rozporządzenie Ministra Transportu i Gospodarki Morskiej z dnia 2 marca 1999 r. w sprawie warunków technicznych, jakim powinny odpowiadać drogi publiczne i ich usytuowanie (Dz. U. z 2016 r. poz. 124, z późn. zm.)
 2. WT-1 2014 Kruszywa do nawierzchni drogowych i powierzchniowych utrwaleń na drogach krajowych
 3. WT-2 2014 – część I Mieszanki mineralno-asfaltowe. Wymagania Techniczne. Nawierzchnie asfaltowe na drogach krajowych.
 4. WT-2 2016 – część II Wykonanie warstw nawierzchni asfaltowych. Wymagania techniczne.
 5. Instrukcja laboratoryjnego badania szczepności międzywarstwowej warstw asfaltowych wg. metody Leutnera i wymagania techniczne szczepności” Politechnika Gdańska 2014.
 6. Instrukcja DP-T14 Ocena jakości na drogach krajowych. Część I-Roboty drogowe. 2017.
 7. Projekt RIB I/6 Wykorzystanie materiałów pochodzących z recyklingu. Zadanie 2. Recykling na gorąco. Załącznik nr 9.2.1, Załącznik nr 9.2.2, Załącznik nr 9.2.3

D.05.03.01. Nawierzchnia z kostki kamiennej

1. Wstęp

1.1. Przedmiot STWiORB

Przedmiotem niniejszych Warunków Wykonania i Odbioru Robót Budowlanych są wymagania dotyczące wykonania i odbioru Robót budowlanych w ramach realizacji zadania:

Przebudowy dróg gminnych ulic: Parkowa, Ogrodowa, Krótka, Grzybowa, Sucha, Łąkowa, Brzozowa, Polna, Świerkowa, Z.

Herberta, Leśna, Wąska, Nadrzeczna, sięgacze od ul. Piaskowej, sięgacz do ul. Południowej, łącznik ul. Piaskowej i Szlacheckiej w miejscowości Sucha, gmina Białobrzegi.

1.2. Zakres stosowania STWiORB

WWiORB jest stosowana jako dokument przetargowy i kontraktowy przy zleceniu i realizacji Robót wymienionych w pkt.1.1.

1.3. Zakres Robót objętych STWiORB

Ustalenia zawarte w niniejszej STWiORB dotyczą zasad prowadzenia robót związanych z wykonywaniem nawierzchni z kostki kamiennej granitowej zgodnie z Dokumentacją Projektową.

1.4. Określenia podstawowe

1.4.1. Nawierzchnia twarda ulepszona - nawierzchnia bezpylna i dostatecznie równa, przystosowana do szybkiego ruchu samochodowego.

1.4.2. Nawierzchnia kostkowa - nawierzchnia, której warstwa ścieralna jest wykonana z kostek kamiennych.

1.4.3. Pozostałe określenia podstawowe są zgodne z obowiązującymi, odpowiednimi polskimi normami i z definicjami podanymi w STWiORB DM 00.00.00 „Wymagania Ogólne”.

1.5. Ogólne wymagania dotyczące robót

Ogólne wymagania dotyczące robót podano w STWiORB DM 00.00.00 „Wymagania ogólne”.

Niezbędne dane istotne z punktu widzenia:

- organizacji robót budowlanych;
- zabezpieczenia interesu osób trzecich;
- ochrony środowiska;
- warunków bezpieczeństwa pracy; zaplecza dla potrzeb Wykonawcy; warunków organizacji ruchu;
- zabezpieczenia chodników i jezdni, podano w

WWiORB DM 00.00.00 „Wymagania ogólne”.

1.6. Wspólny Słownik Zamień (CPV)

Kody grup, klas i kategorii robót Wspólnego Słownika Zamówień (CPV) dotyczących przedmiotu zamówienia podano w STWiORB DM 00.00.00 „Wymagania ogólne”.

2. Materiały

2.1. Ogólne wymagania dotyczące materiałów

Ogólne wymagania dotyczące materiałów, ich pozyskiwania i składowania, podano w WWiORB DM 00.00.00 „Wymagania Ogólne”.

2.2. Kostka granitowa

2.2.1. Wymiary kostki granitowej i grubość

Należy zastosować kostkę granitową o wymiarach 17/ 19 cm oraz 9/11cm.

Odchyłki od nominalnych wymiarów powierzchni elementu, zmierzonych zgodnie z A.2 (PN-EN 1342), powinny odpowiadać wartościom ± 15 mm (między dwiema powierzchniami ciosanymi).

Odchyłki od wymiaru nominalnego grubości, mierzone zgodnie z A.2, powinny odpowiadać wartościom ± 15 mm (między dwiema powierzchniami ciosanymi).

2.2.2. Podcinanie boków ciosanych

Odchyłka od prostopadłości powierzchni bocznej, mierzonej zgodnie z A.3 (PN-EN 1342), nie powinna przekraczać 15 mm w odniesieniu do powierzchni.

2.2.3. Nierówności powierzchni kostki

Wgłębienia i wypukłości na powierzchni, mierzone zgodnie z A.2, nie powinny przekraczać 5 mm.

2.2.4. Odporność na zamrażanie/rozmarzanie

Odporność kamienia na zamrażanie/rozmarzanie należy wykonać wg EN 12371. Liczba cykli powinna wynosić 48. Badanie wykonuje się w celu ustalenia wpływu cykli zamrażania/odmrażania na właściwości użytkowe (EN 12372 wytrzymałość na zginanie).

Tablica 5. Odporność na zamrażanie/rozmarzanie

Klasa	Klasa 1
Oznaczenie znakiem	F1
Wymaganie	Odporne ($\leq 20\%$ zmiany wytrzymałości na zginanie)

2.2.5. Wytrzymałość na ściskanie

Wytrzymałość na ściskanie należy badać jako minimalną wartość przewidywaną w odniesieniu do pojedynczych próbek do badania zgodnie z EN 1926.

2.3. Cement

Cement powinien być cementem portlandzkim klasy 32,5, odpowiadający wymaganiom PN-EN-197-1. Transport i przechowywanie cementu powinny być zgodne z BN-88/6731-08.

2.4. Woda

Woda stosowana do podsypki i zaprawy cementowo-piaskowej, powinna odpowiadać wymaganiom PN-EN 1008.

Badania wody należy wykonywać:

- w przypadku nowego źródła poboru wody,
- w przypadku podejrzeń dotyczących zmiany parametrów wody, np. zmętnienia, zapachu, barwy.

2.5. Fuga do spoinowania kostki

Zastosować dwuskładnikowe wypełnienie złożone z piasku kwarcowego i żywic reaktywnych.

Piasek powinien spełniać wymagania normy PN-EN 13139:2003 a w szczególności nie zawierać zanieczyszczeń, zwłaszcza organicznych.

3. Sprzęt

3.1. Wymagania ogólne dotyczące sprzętu

Używany sprzęt powinien być zgodny z ofertą Wykonawcy, PZJ i warunkami określonymi w WWiORB DM 00.00.00 „Wymagania Ogólne”.

3.2. Sprzęt do wykonania nawierzchni z kostki kamiennej

Wykonawca przystępujący do wykonania nawierzchni z kostek kamiennych powinien wykazać się możliwością korzystania z następującego sprzętu:

- betoniarki, do wytwarzania betonu i zapraw oraz przygotowywania podsypki cementowo-piaskowej,
- ubijaków ręcznych i mechanicznych, do ubijania kostki,
- wibratorów płytowych i lekkich walców wibracyjnych, do ubijania kostki po pierwszym ubiciu ręcznym,
- każdy inny sprzęt zaakceptowany przez Inżyniera.

4. Transport

4.1. Ogólne wymagania dotyczące transportu

Ogólne wymagania dotyczące transportu podano w STWiORB DM 00.00.00 „Wymagania Ogólne”.

4.2. Transport materiałów

4.2.1. Transport kostek kamiennych

Kostki kamienne przewozi się dowolnymi środkami transportowymi.

Kostkę regularną należy układać na podłodze obok siebie tak, aby wypełniła całą powierzchnię środka transportowego.

Na tak ułożonej warstwie należy bezpośrednio układać następne warstwy.

Kostkę regularną należy ustawiać w stosy.

Wysokość stosu lub przyzmy nie powinna przekraczać 1 m.

4.2.2. Transport kruszywa

Kruszywo można przewozić dowolnymi środkami transportowymi w warunkach zabezpieczających je przed rozsypywaniem i zanieczyszczeniem.

5. Wykonanie robót

5.1. Ogólne zasady wykonania robót

Ogólne zasady wykonania robót podano w WWiORB DM 00.00.00 „Wymagania Ogólne”.

Wykonawca przedstawi Inżynierowi do akceptacji Projekt Technologii i Organizacji Robót oraz Program Zapewnienia Jakości uwzględniający wszystkie warunki, w jakich będą wykonywane Roboty.

5.2. Przygotowanie podbudowy

Podłożem pod nawierzchnię z kostki jest podbudowa z betonu cementowego. Kostkę kamienną osadzić w mieszance betonowej na mokro.

Podbudowa powinna odpowiadać wymaganiom zawartym w STWiORB D.04.06.02.

5.3. Układanie nawierzchni z kostki kamiennej regularnej

Deseń nawierzchni z kostki regularnej powinien być dostosowany do wymiarów kostki. Kostki powinny być układane w rzędy poprzeczne. Układanie kostek przy krawężnikach wymaga stosowania kostek regularnych łącznikowych dla uzyskania mijania się spoin w kierunku podłużnym.

5.4. Szczeliny dylatacyjne

Szczeliny dylatacyjne poprzeczne należy stosować w nawierzchniach z kostki na zaprawie cementowej w odległości od 10 do 15 m oraz w takich miejscach, w których występuje dylatacja podbudowy lub zmiana sztywności podłoża. Szczeliny podłużne należy stosować przy ściekach na jezdniach wszelkich szerokości oraz pośrodku jezdni, jeżeli szerokość jej przekracza 10 m lub w przypadku układania nawierzchni połową szerokości jezdni.

5.5. Warunki przystąpienia do Robót

Kostkę na zaprawie cementowo-piaskowej można układać bez środków ochronnych przed mrozem, jeżeli temperatura otoczenia wynosi $+5^{\circ}\text{C}$ lub więcej. Nie należy układać kostki w temperaturze 0°C lub niższej. Jeżeli w ciągu dnia temperatura utrzymuje się w granicach od 0 do $+5^{\circ}\text{C}$, a w nocy spodziewane są przymrozki, kostkę należy zabezpieczyć przez nakrycie materiałem o złym przewodnictwie cieplnym.

5.5.1. Ubijanie kostki

Sposób ubijania kostki powinien być dostosowany do rodzaju podsypki oraz materiału do wypełnienia spoin.

Kostkę na podsypce cementowo-piaskowej przy wypełnianiu spoin fugą złożoną z piasku kwarcowego na bazie żywic reaktywnych, należy ubijać dwukrotnie.

Pierwsze mocne ubicie powinno nastąpić przed zalaniem spoin i spowodować obniżenie kostek do wymaganej niwelety.

Drugie - lekkie ubicie, ma na celu doprowadzenie ubijanej powierzchni kostek do wymaganego przekroju poprzecznego jezdni. Drugie ubicie następuje bezpośrednio po zalaniu spoin. Zamiast drugiego ubijania można stosować wibratory płytowe lub lekkie walce wibracyjne.

Kostki, które pękają podczas ubijania powinny być wymienione na całe. Ostatni rząd kostek na zakończenie działki roboczej, przy ubijaniu należy zabezpieczyć przed przesunięciem za pomocą np. belki drewnianej umocowanej szpilkami stalowymi w podłożu.

5.5.2. Wypełnienie spoin

Wypełnienie spoin fugą złożoną z piasku kwarcowego na bazie żywic reaktywnych powinno być wykonane z zachowaniem następujących wymagań:

- piasek powinien odpowiadać wymaganiom wg pkt 2.5,
- wytrzymałość zaprawy na ściskanie powinna wynosić nie mniej niż 30 MPa,
- przed rozpoczęciem zalewania kostka powinna być oczyszczona i dobrze zwilżona wodą z dodatkiem 1% cementu w stosunku objętościowym,
- fuga używa do spoinowania powinna całkowicie wypełnić spoiny i tworzyć monolit z kostką.

5.6. Pielęgnacja nawierzchni

W celu lepszego zagęszczenia zaprawy zaleca się lekko zwilżyć wodą powierzchnię pod koniec fugowania. Końcowe fugowanie szlamem zapewni lepsze zagęszczenie zaprawy. Natychmiast rozpocząć doczyszczanie przy pomocy twardej szczotki. Lekko, by nie niszczyły świeżej zaprawy. Następnie doczyścić przy pomocy miękkiej szczotki (włosie kokosowe). Zamieść w poprzek do fugi. Zamieciony materiał nie nadaje się do dalszego stosowania.

Przy opadach deszczu należy chronić fugę przez ok 12 – 24 h. Nakryć powierzchnię zapewniając cyrkulację powietrza.

Dopuszczenie do lekkiego użytkowania w zależności od temperatury po ok 12 – 24 godzinach.

6. Kontrola jakości robót

6.1. Ogólne zasady kontroli jakości Robót

Ogólne zasady kontroli jakości robót podano w STWiORB DM 00.00.00 „Wymagania Ogólne”.

6.2. Badania przed przystąpieniem do Robót - zgodnie z D-M-00.00.00 „Wymagania ogólne” Rodzaj i zakres badań dla kostek kamiennych powinien być zgodny z wymaganiami wg WWIORB. Badanie obejmuje sprawdzenie cech zewnętrznych i dopuszczalnych odchyłek, podanych w pkt. 2.

W skład partii przeznaczonych do badań powinny wchodzić kostki jednakowego typu, rodzaju klasy i wielkości.

Wielkość partii nie powinna przekraczać 500 ton kostki.

Z partii przeznaczonych do badań należy pobrać w sposób losowy próbkę składającą się z kostek drogowych w liczbie 40 sztuk.

Badania należy przeprowadzać przy każdym sprawdzaniu zgodności partii z wymaganiami normy.

Partię kostki należy uznać za zgodną z wymaganiami normy, jeżeli liczba sztuk niedobrych w zbadanej ilości kostek jest dla poszczególnych sprawdzeń równa lub mniejsza od 4.

W przypadku, gdy liczba kostek niedobrych dla jednego sprawdzenia jest większa od 4, całą partię należy uznać za niezgodną z wymaganiami.

Badania pozostałych materiałów stosowanych do wykonania nawierzchni z kostek kamiennych, powinny obejmować wszystkie właściwości, które zostały określone w normach podanych dla odpowiednich materiałów wg pkt 2.

6.3. Badania w czasie Robót

6.3.1. Sprawdzenie podsypki

Sprawdzenie podsypki polega na stwierdzeniu jej zgodności z Dokumentacją Projektową oraz z wymaganiami określonymi w p. 5.3.

6.3.2. Badanie prawidłowości układania kostki

Badanie prawidłowości układania kostki polega na:

- zmierzeniu szerokości spoin oraz powiązania spoin i sprawdzeniu zgodności z p. 5.6.2.
- zbadaniu rodzaju i gatunku użytej kostki, zgodnie z wymogami wg p. 2.
- sprawdzeniu prawidłowości wykonania szczelin dylatacyjnych zgodnie z p.5.5.

Sprawdzenie wiązania kostki wykonuje się wyrywkowo w kilku miejscach przez oględziny nawierzchni i określenie czy wiązanie odpowiada wymaganom wg p.5.6.

Ubitie kostki sprawdza się przez swobodne jednokrotne opuszczenie z wysokości 15 cm ubijaka o masie 25kg na poszczególne kostki. Pod wpływem takiego uderzenia osiadanie kostek nie powinno być dostrzegalne.

6.3.3. Sprawdzenie wypełnienia spoin

Badanie prawidłowości wypełnienia spoin polega na sprawdzeniu zgodności z wymaganiami zawartymi w p.5.6.2. Sprawdzenie wypełnienia spoin wykonuje się, co najmniej w pięciu dowolnie obranych miejscach dla każdej zatoki/pierścienia przez wykruszenie zaprawy na długości około 10 cm i zmierzenie głębokości wypełnienia spoiny zaprawą oraz przez sprawdzenie przyczepności zaprawy lub masy zalewowej do kostki.

6.4. Sprawdzenie cech geometrycznych nawierzchni

6.4.1. Równość

Nierówności podłużne nawierzchni należy mierzyć 4-metrową łata, zgodnie z normą BN-68/8931-04.

Nierówności podłużne nawierzchni nie powinny przekraczać 0,5 cm.

6.4.2. Spadki poprzeczne

Spadki poprzeczne nawierzchni powinny być zgodne z dokumentacją projektową z tolerancją 0,2%.

6.4.3. Rzędne wysokościowe

Różnice pomiędzy rzędnymi wykonanej nawierzchni i rzędnymi projektowanymi nie powinny przekraczać ± 1 cm.

6.4.4. Ukształtowanie osi

Oś nawierzchni w planie nie może być przesunięta w stosunku do osi projektowanej o więcej niż 5 cm.

6.4.5. Szerokość nawierzchni

Szerokość nawierzchni nie może różnić się od szerokości projektowanej o więcej niż 5 cm.

6.4.6. Grubość podsypki

Dopuszczalne odchyłki od projektowanej grubości podsypki nie powinny przekraczać 1 cm.

6.4.7. Częstotliwość oraz zakres badań i pomiarów

Częstotliwość oraz zakres badań i pomiarów wykonanej nawierzchni z kostek kamiennych przedstawiono w tablicy 5. Tablica 5.

Częstotliwość i zakres badań cech geometrycznych nawierzchni

Lp.	Wyszczególnienie badań i pomiarów	Minimalna częstotliwość badań i pomiarów
1	Spadki poprzeczne	10 razy na 1 km i w charakterystycznych punktach niwelety
		10 razy na 1 km i w charakterystycznych punktach niwelety
2	Rzędne wysokościowe	10 razy na 1 km
		10 razy na 1 km
3	Szerokość nawierzchni	
4	Grubość podsypki	

6.5. Roboty nie spełniające wymagań

Postępowanie z robotami niespełniającymi wymagań określono w STWiORB DM.00.00.00.

7. Obmiar robót

Kontrakt ryczałtowy – jednostką obmiaru jest wykonana i odebrana protokołem Odbioru Końcowego jednostka określona w STWiORB.

8. Odbiór Robót

8.1. Ogólne zasady odbioru robót

Roboty podlegające odbiorowi według zasad określonych w STWiORB DM.00.00.00 „Wymagania Ogólne”.

8.2. Dokumenty do odbioru robót

Do odbioru częściowego lub końcowego robót należy przedłożyć odbierającemu dokumenty zgodne z STWiORB DM.00.00.00 „Wymagania ogólne”.

9. Podstawa płatności

Wynagrodzenie ryczałtowe: zasady płatności podano w umowie pomiędzy Zamawiającym a Wykonawcą.

10. Przepisy związane

10.1. Normy

PN-EN 12371	Metody badań kamienia naturalnego. Oznaczenie mrozoodporności	
PN-EN 1926	Metody badań kamienia naturalnego. Oznaczenie jednoosiowej wytrzymałości na ściskanie	
PN-B-06251	Roboty betonowe i żelbetowe. Wymagania techniczne	
PN-B-06712	Kruszywa mineralne do betonu zwykłego	
PN-EN 197-1	Cement - Część 1: Skład, wymagania i kryteria zgodności dotyczące cementów powszechnego użytku.	
PN-EN 1008	Woda zarobowa do betonu	
BN-69/6731-08	Cement. Transport i przechowywanie	
BN-74/6771-04	Drogi samochodowe. Masa zalewowa	
BN-68/8931-04	Drogi samochodowe. Pomiar równości nawierzchni planografem i łąką.	
PN-EN 1342	Kostka brukowa z kamienia naturalnego do zewnętrznych nawierzchni drogowych. Wymagania i metody badań.	
PN-EN 13242	Kruszywa do niezwiązanych i związanych hydraulicznie materiałów stosowanych w obiektach budowlanych i budownictwie drogowym	w obiektach

10.2. Inne dokumenty

Warunki techniczne. Drogowe emulsje asfaltowe EmA-99. IBDiM - 1999 r.

D.05.03.05A Nawierzchnia z betonu asfaltowego - warstwa wiążąca

1. WSTĘP

1.1. Przedmiot STWiORB

Przedmiotem niniejszych Warunków Wykonania i Odbioru Robót Budowlanych (WWiORB) są wymagania dotyczące wykonania i odbioru robót związanych z wykonaniem warstwy wiążącej z betonu asfaltowego w ramach realizacji zadania:

Przebudowy dróg gminnych ulic: Parkowa, Ogrodowa, Krótka, Grzybowa, Sucha, Łąkowa, Brzozowa, Polna, Świerkowa, Z. Herberta, Leśna, Wąska, Nadrzeczna, sięgacze od ul. Piaskowej, sięgacz do ul. Południowej, łącznik ul. Piaskowej i Szlacheckiej w miejscowości Sucha, gmina Białobrzegi.

1.2. Zakres stosowania WWiORB

STWiORB są stosowane jako dokument przetargowy i kontraktowy przy zleceniu i realizacji robót na drogach krajowych. Specyfikacji Technicznych Wykonania i Odbioru Robót Budowlanych (STWiORB).

1.3. Określenia podstawowe

Definicje i określenia podano w D-M-00.00.00 „Wymagania ogólne”, oraz w przepisach związanych wyszczególnionych w pkt. 10 niniejszego STWiORB.

1.4. Ogólne wymagania dotyczące robót

Ogólne wymagania dotyczące robót podano w D-M-00.00.00 „Wymagania ogólne”.

2. MATERIAŁY

Ogólne wymagania dotyczące materiałów, ich pozyskiwania i składowania podano w D-M-00.00.00 „Wymagania ogólne”. Poszczególne rodzaje materiałów powinny pochodzić ze źródeł zatwierdzonych przez Inżyniera/Inspektora Nadzoru. W przypadku wystąpienia zmian w materiałach składowych (rodzaj, kategoria, typ petrograficzny, gęstość, zmiana złoża) należy postępować zgodnie z zasadami określonymi w punkcie 4.2. normy PN-EN 13108-20.

2.1. Rodzaje materiałów

Rodzaje materiałów stosowanych do mieszanki mineralno-asfaltowej podano w tabeli 1.

Tabela 1. Rodzaje materiałów do mieszanki mineralno-asfaltowej

Lp.	Rodzaj materiału	Wymagania wg / dokument odniesienia		
		KR 1-2	KR3-4	KR5-7
1.	Kruszywo grube	WT-1 Kruszywa 2014, tabela 8,		
2.	Kruszywo drobne lub o ciągłym uziarnieniu D<8	WT-1 Kruszywa 2014, tabela 9 i 10		
3.	Wypełniacz	WT-1 Kruszywa 2014, tabela 11		
4.	Lepiszczce	WT-2 2014 - część I pkt. 8.2.2.1 Tab. 10, PN-EN 14023		

		PN-EN 12591, PN-EN 13924-2		
5.	Granulat asfaltowy	pkt. 2.1.1. WWIORB, PN-EN 13108-8, RID I/6 Załącznik nr 9.2.1 i Załącznik nr 9.2.3		
6.	Środek adhezyjny	wg p. 4.1 PN-EN 13108-1		
7.	Mieszanka mineralno- asfaltowe	WT-2 2014- część I pkt. 8.2.2.2 tab. 11 i pkt 8.2.2.3 tab. 12	WT-2 2014- część I pkt. 8.2.2.2 tab. 11 i pkt 8.2.2.3 tab. 13	WT-2 2014- część I pkt. 8.2.2.2 tab. 11 i pkt 8.2.2.3 tab. 14
<p>Jeżeli stosowana jest mieszanka kruszywa drobnego niełamanego i łamanego, to należy przyjąć proporcję kruszywa łamanego do niełamanego co najmniej 50/50.</p> <p>Projektowanie mieszanki mineralno-asfaltowej wg WT-2 2014 - część I pkt. 8.1. W przypadku stosowania granulatu asfaltowego należy dodatkowo stosować się do wytycznych opisanych w Załączniku nr 9.2.1 i Załączniku nr 9.2.3 RID I/6</p>				

2.1.1. Granulat asfaltowy

Granulat asfaltowy należy stosować zgodnie z wymaganiami podanymi w normie PN-EN 13108-8 oraz Załączniku nr 9.2.1 i Załączniku nr 9.2.3 RID I/6.

Mieszanki mineralno-asfaltowe zawierające granulat asfaltowy muszą mieć parametry odpowiadające ich rodzajowi oraz przeznaczeniu, zgodnie z wymaganiami niniejszego STWiORB.

2.1.1.1. Zasady stosowania granulatu asfaltowego

Zakres stosowania granulatu asfaltowego w mieszankach mineralno-asfaltowych typu AC W, zależy od następujących czynników:

- pochodzenia granulatu asfaltowego,
- jakości granulatu asfaltowego, a w szczególności właściwości lepiszcza, właściwości kruszywa i jednorodności granulatu,
- rodzaju nowego lepiszcza,
- technologii stosowanej do recyklingu na gorąco (metoda dozowania granulatu na zimno/na gorąco). Ogólne

zasady wykorzystania granulatu asfaltowego określa tabela 2.

Tabela 2. Ogólne zasady wykorzystania granulatu asfaltowego ze względu na jego pochodzenie

Pochodzenie granulatu	Przeznaczenie mm-a z granulatem	
		AC W
AC P	Możliwe	
AC W	Tak	
AC S	Tak	
AC WMS P	Możliwe	
AC WMS W	Możliwe	
SMA	Możliwe	

Uwaga: Tak - struktura mieszanki mineralnej i rodzaj standardowo stosowanych lepiszczy nie stanowią przeszkody w zastosowaniu granulatu

Możliwe - struktura mieszanki mineralnej lub rodzaj standardowo stosowanych lepiszczy mogą stanowić przeszkodę w zastosowaniu granulatu

Nie - struktura mieszanki mineralnej lub rodzaj standardowo stosowanych lepiszczy stanowią przeszkodę w zastosowaniu granulatu

Procentowe zawartości granulatu asfaltowego określa się na podstawie maksymalnej wartości wskaźnika zastąpienia lepiszcza BR [%], obliczanego następująco:

$$BR = (a \times b) / c$$

gdzie:

BR - wskaźnik zastąpienia lepiszcza [% (m/m)],

a - zawartość lepiszcza rozpuszczalnego w granulacie asfaltowym [% (m/m)], b - udział granulatu asfaltowego w mieszance mineralno-asfaltowej [% (m/m)], c - całkowita zawartość lepiszcza rozpuszczalnego w mieszance mineralno-asfaltowej [% (m/m)].

Tabela 3. Dopuszczalne wartości wskaźnika BR [%]

Typ betonu asfaltowego	Dopuszczalna wartość wskaźnika zastąpienia lepiszcza BR [%] w przypadku dozowania granulatu asfaltowego w otaczarce metodą	
	na zimno	na gorąco
AC W	20	30 (40 ¹⁾)

1) Na zasadzie indywidualnego dopuszczenia przez Zamawiającego po przeprowadzeniu badań dodatkowych określonych w Załączniku nr 9.2.1 i Załączniku nr 9.2.3 RID I/6.

Ponieważ dodatek granulatu asfaltowego może wyrzucić niekorzystny wpływ na odporność mieszanek mineralno-asfaltowych na spękania niskotemperaturowe, należy w przypadku mieszanek AC W o podwyższonej wartości wskaźnika BR, odpowiednio do 40% przy dozowaniu granulatu asfaltowego metodą na gorąco przeprowadzić badania służące ocenie odporności tych mieszanek na spękania niskotemperaturowe.

Jeżeli w projektowanej mieszance mineralno-asfaltowej przewidziano użycie:

- asfaltu modyfikowanego,
- granulatu asfaltowego zawierającego asfalt modyfikowany i w projektowanej mieszance mineralno-asfaltowej przewidziano użycie zwykłego asfaltu drogowego,

zastosowanie granulatu asfaltowego może nastąpić na zasadzie indywidualnego dopuszczenia (wg zasad opisanych w Załączniku nr 9.2.1 i Załączniku nr 9.2.3 RID I/6).

2.1.1.2. Wymagania dla granulatu asfaltowego

W przypadku stosowania granulatu asfaltowego do produkcji mieszanek mineralno-asfaltowych typu beton asfaltowy do warstwy wiążącej AC W to musi on spełniać wymagania określone w tabeli 4.

Tabela 4. Wymagane właściwości granulatu asfaltowego stosowanego do mieszanek mineralno-asfaltowych typu AC W

Właściwość		Wymagania	Dokument odniesienia
Zawartość materiałów obcych		Kategoria FM1	PN-EN 13108-8 pkt. 4.1
Właściwości lepiszcza odzyskanego w granulacie asfaltowym ^{a)}	PIK	Kategoria S70 Wartość średnia temperatury mięknięcia nie może być wyższa niż 70°C. Pojedyncze wartości mięknięcia nie mogą przekraczać 77°C.	PN-EN 13108-8 pkt. 4.2
	Pen.	Kategoria P15 Wartość średnia nie może być mniejsza niż 15x0,1mm. Pojedyncze wartości penetracji nie mogą być mniejsze niż 10x0,1mm.	PN-EN 1310820 Załącznik A
Jednorodność		Wymagana jednorodność określona na podstawie dopuszczalnego rozstępu wyników badań określonych właściwości	Załącznik nr 9.2.1 i Załącznik nr 9.2.3 RID I/6

Zawartość asfaltu	<p style="text-align: center;">PN-EN 13108-20 Załącznik A</p> <p style="text-align: center;">Załącznik nr 9.2.1 i Załącznik nr 9.2.3 RID I/6</p> <p>Dopuszcza się deklarowanie właściwości kruszywa mineralnego w granulacie asfaltowym na podstawie zadeklarowanego, wcześniejszego zastosowania. W przypadku braku możliwości takiego zadeklarowania jakości kruszywa w granulacie, oraz wątpliwości co do właściwości fizycznych lub mechanicznych, należy przeprowadzić badania kruszywa w wymaganym przez Zamawiającego zakresie</p>
Uziarnienie kruszywa	
<p>a) do sklasyfikowania lepszycza odzyskanego w granulacie asfaltowym należy oznaczyć następujące właściwości w zależności od wskaźnika BR:</p> <ul style="list-style-type: none"> - BR≤15% : temperaturę mięknięcia PiK. lub penetrację, - BR>15% : temperaturę mięknięcia PiK. i penetrację. 	

Właściwości lepszycza asfaltowego oraz kruszywa, które powstaną z połączenia starych i nowych składników, muszą spełniać wymagania stawiane tym materiałom, ze względu na typ i przeznaczenie mieszanki mineralno-asfaltowej.

Wykonawca może deklarować właściwości kruszyw pochodzących z destruktu na podstawie wcześniejszego ich zastosowania w poszczególnych warstwach asfaltowych pod warunkiem akceptacji przez Zamawiającego. W przypadku gdy Wykonawca nie będzie mógł pozyskać dokumentacji lub nie uzyska na ich podstawie akceptacji, potwierdzenie właściwości kruszyw będzie możliwe na podstawie własnych badań kruszyw w zakresie jak niżej:

- mrozoodporność w wodzie (frakcja 4-8 lub 8-16mm),
- odporność na rozdrabnianie wg normy PN-EN 1097-2 (frakcja 4-8, 8-11 lub 10-14mm), • grube zanieczyszczenia lekkie wg normy PN-EN 1744-1+A1:2013-05 pkt 14.2,
- ocena zawartości drobnych cząstek - badanie błękitem metylenowym wg normy PN-EN 933-9 +A1:2013-07,
- w przypadku granulatu stosowanego do warstw ścieralnych z BA (dla dróg niższych kategorii) wymaga się wykonania badań mrozoodporności w soli na frakcji zgodnie z PN- EN 1367-6.

Wyniki badań powinny spełniać wymagania podane w WT-1 (dla każdej w wymienionej frakcji).

2.2. Wymagania wobec innych materiałów

2.2.1. Materiały do połączeń technologicznych

Do uszczelniania połączeń technologicznych należy stosować materiały zgodnie z pkt. 7.6.1 WT-2

2016 - część II wg tabel 5 i 6.

Tabela 5. Materiały do złączy (podłużnych i poprzecznych wykonywanych metodą „gorące przy zimnym”)

Rodzaj warstwy	Złącze podłużne		Złącze poprzeczne	
	Ruch	Rodzaj materiału	Ruch	Rodzaj materiału
Warstwa wiążąca	KR 1-7	Pasty asfaltowe lub elastyczne taśmy bitumiczne + środek gruntujący	KR 1-2	Pasty asfaltowe lub elastyczne taśmy bitumiczne + środek gruntujący
			KR 3-7	Elastyczne taśmy bitumiczne + środek gruntujący

Tabela 6. Materiały do spoin między fragmentami zagęszczonej MMA i elementami wyposażenia drogi

Rodzaj warstwy	Ruch	Rodzaj materiału
Warstwa wiążąca	KR 1-7	Pasty asfaltowe lub elastyczne taśmy bitumiczne + środek gruntujący

Uwaga: W przypadku elastycznych taśm bitumicznych należy zastosować środek do gruntowania powierzchni połączeń technologicznych przewidziany przez producenta taśmy.

Materiały do połączeń technologicznych muszą spełniać wymagania sformułowane w tabelach 10, 11 i 12 z WT-2 2016 - część II.

2.2.2. Lepiszcze do skropienia podłoża

Lepiszcze do skropienia podłoża powinno spełniać wymagania podane PN-EN 13808 i WWiORB D.04.03.01.

2.2.3. Dodatki do mieszanki mineralno-asfaltowej

Za zgodą Zamawiającego mogą być stosowane dodatki stabilizujące lub modyfikujące. Pochodzenie, rodzaj i właściwości dodatków powinny być deklarowane. Skuteczność stosowanych dodatków i modyfikatorów powinna być udokumentowana zgodnie z PN-EN 13108-1 punkt 4.1.

Zaleca się stosowanie do mieszanek mineralno-asfaltowych, dodatku środka obniżającego

temperaturę produkcji i układania - nie dotyczy to produkcji mieszanek mineralno- asfaltowych z dozowaniem granulatu asfaltowego w technologii „na zimno”.

Do mieszanek mineralno-asfaltowych może być stosowany dodatek asfaltu naturalnego, jeżeli spełnia wymagania podane w PN-EN 13108-4 Załącznik B.

2.3. Dostawy materiałów

Za dostawy materiałów odpowiedzialny jest Wykonawca robót zgodnie z ustaleniami określonymi w D-M-00.00.00 „Wymagania ogólne”.

Do obowiązku Wykonawcy należy takie zorganizowanie dostaw materiałów do wytwarzania MMA, aby zapewnić nieprzerwaną pracę otaczarki w trakcie wykonywania dziennej działki roboczej. Jakość każdej dostawy kruszywa i wypełniacza musi być potwierdzona deklaracją producenta (oznakowanie CE). Do każdej partii granulatu asfaltowego należy dołączyć dokumenty określone w normie PN-EN 13108-8 pkt. 6

2.4. Składowanie materiałów

2.4.1. Składowanie kruszywa

Składowanie kruszywa powinno odbywać się w warunkach zabezpieczających je przed zanieczyszczeniem i zmieszaniem z innymi rodzajami lub frakcjami kruszywa.

2.4.2. Składowanie wypełniacza

Wypełniacz należy składować w silosach wyposażonych w urządzenia do aeracji.

2.4.3. Składowanie asfaltu

Lepiszczta asfaltowe należy przechowywać zgodnie z zasadami podanymi w pkt. 8.3 WT-2 2014 - część I. Zbiorniki na asfalt modyfikowany winny być wyposażone w mieszadła mechaniczne lub co najmniej winny mieć zapewniony system przepompowywania wprawiający w cyrkulację asfalt z dolnych partii zbiornika. Maksymalne temperatury składowania asfaltu drogowego powinny być zgodne z tabelą 41 w/w wytycznych. Temperatury składowania asfaltów modyfikowanych powinny być zgodne z zaleceniami producenta.

2.4.4. Składowanie środka adhezyjnego

Składowanie środka adhezyjnego jest dozwolone tylko w oryginalnych opakowaniach producenta w warunkach podanych zgodnie z zaleceniami producenta.

2.4.5. Składowanie granulatu asfaltowego

Składowanie granulatu asfaltowego powinno odbywać się w warunkach zabezpieczających je przed:

- segregacją - zaleca się formowanie hałd o kształcie stożkowym o wysokości max. do 5m,
- zanieczyszczeniem i zmieszaniem z innymi rodzajami lub frakcjami granulatu,
- zawilgoceniem - ochrona granulatu asfaltowego przed opadami atmosferycznymi;

w przypadku dozowania „na zimno” obowiązkowe jest składowanie granulatu pod zadaszeniem.

Powierzchnię na której będzie składowany granulak asfaltowy należy utwardzić i ukształtować z wyraźnym spadkiem przeciwdziałającym akumulacji wody w hałdzie.

Podczas składowania granulatu asfaltowego należy postępować zgodnie z zasadami określonymi w Załączniku nr 9.2.1 i Załączniku nr 9.2.2 RID I/6.

3. SPRZĘT

Ogólne wymagania dotyczące sprzętu podano w D-M-00.00.00 „Wymagania ogólne”.

3.1. Wytwórnia mieszanek mineralno-asfaltowych

Produkcja mieszanki mineralno-asfaltowej powinna odbywać się na WMA o cyklicznym

systemie produkcji mieszanki. WMA powinna prowadzić system ZKP (Zakładowa Kontrola Produkcji) zgodnie z wymaganiami PN-EN 13108-21, certyfikowany przez jednostkę notyfikowaną. Dozowanie wszystkich składników powinno odbywać się wagowo, dopuszcza się objętościowe dozowanie środka adhezyjnego.

W przypadku stosowania granulatu asfaltowego w ilości odpowiadającej wskaźnikowi

$BR \geq 20\%$, wytwórnię mieszanek mineralno-asfaltowych należy wyposażyć w dodatkowy bęben, będący elementem otaczarki o działaniu cyklicznym - metoda „równoległego bębna”.

3.2. Układarka mieszanek mineralno-asfaltowych

Układanie mieszanki powinno odbywać się możliwie największą szerokością, przy użyciu mechanicznej układarki do układania mieszanki mineralno-asfaltowej lub zespołem układarek pracujących równolegle z przesunięciem roboczym umożliwiającym ułożenie stykających się warstw asfaltowych na gorąco, posiadającej następujące urządzenia:

- automatyczne sterowanie pozwalające na ułożenie warstwy zgodnie z założoną niweletą i grubością,
- płytę wibracyjną do wstępnego zagęszczenia mieszanki,
- urządzenia do podgrzewania płyty wibracyjnej.

Przy wykonywaniu nawierzchni dróg o kategorii KR 6-7, do warstwy wiążącej zaleca się stosowanie podajników mieszanki mineralno-asfaltowej do zasilania kosza rozkładarki ze środków transportu.

Mieszanki mineralno-asfaltowe można rozkładać specjalną maszyną drogową z podwójnym zestawem rozkładającym do układania dwóch warstw technologicznych w jednej operacji (tzw. asfaltowe warstwy kompaktowe).

3.3. Walce do zagęszczania

Wykonawca powinien dysponować sprzętem pozwalającym na uzyskanie wymaganego wskaźnika zagęszczenia warstwy z mieszanki mineralno-asfaltowej.

3.4. Skrapiarki

Wykonawca powinien dysponować skrapiarką spełniającą wymagania WWiORB D.04.03.01, pozwalającą na równomierne i zgodne z wymaganiami równomierne skropienie podłoża.

4. TRANSPORT

Ogólne wymagania dotyczące transportu podano w D-M-00.00.00 „Wymagania ogólne”. Mieszanki mineralno-asfaltowe powinny być dowożone na budowę odpowiednio do postępu robót, tak aby zapewnić ciągłość wbudowania. Podczas transportu i postoju przed wbudowaniem mieszanki powinny być zabezpieczone przed ostygnięciem i dopływem powietrza (przykrycie, pojemniki termoizolacyjne lub pojazdy ogrzewane itp.). Mieszanki mineralno-asfaltowe, powinny być przewożone pojazdami samowyladowczymi.

Podczas transportu mieszanki mineralno-asfaltowej muszą być zachowane dopuszczalne wartości temperatury. Dowieziona do rozkładarki mieszanka musi mieć temperaturę w wymaganym przedziale określonym w WT-2 2014 - część I tab. 42. Nie dotyczy to przypadków użycia dodatków obniżających temperaturę produkcji i wbudowania lepiszczy zawierających takie środki, lub specjalnych technologii produkcji i wbudowywania w obniżonej temperaturze tj. z użyciem asfaltu spienionego. W tym zakresie należy kierować się informacjami (zaleceniami) podanymi przez producentów tych środków.

Powierzchnie skrzyń ładunkowych lub pojemników używanych do transportu mieszanki powinny być czyste. Do zwilżania tych powierzchni można używać tylko tego rodzaju środków antyadhezyjnych, które nie oddziałują szkodliwie na mieszanki mineralno-asfaltowe. Zabrania się skrapiania skrzyń olejem napędowym lub innymi środkami ropopochodnymi.

5. WYKONANIE ROBÓT

Ogólne zasady wykonania robót podano w D-M-00.00.00 „Wymagania ogólne”.

5.1. Projektowanie mieszanki mineralno-asfaltowej

W terminie 3 tygodni przed rozpoczęciem robót Wykonawca przedstawi Inżynierowi/Inspektorowi Nadzoru do zatwierdzenia projekt MMA (Badanie Typu) oraz wszystkie dokumenty potwierdzające jakość materiałów składowych MMA i reprezentatywne próbki materiałów. MMA powinna być zaprojektowana zgodnie z pkt. 8.1 i 8.2.2 WT-2 2014 - część I w zależności od kategorii ruchu.

W przypadku stosowania granulatu asfaltowego należy na etapie projektowania stosować się do wytycznych określonych w Załączniku nr 9.2.1 i Załączniku nr 9.2.3 RID I/6.

Wykonawca powinien zapewnić, aby podczas opracowywania Badania Typu MMA, były zastosowane w pełni reprezentatywne próbki materiałów składowych, które zostaną użyte do wykonania robót.

5.2. Wytwarzanie MMA

Produkcja MMA powinna odbywać się na WMA o cyklicznym systemie produkcji mieszanki, zgodnie z wymaganiami opisanymi w p. 3.1. Dozowanie wszystkich składników powinno odbywać się wagowo, dopuszcza się objętościowe dozowanie środka adhezyjnego. W przypadku stosowania granulatu asfaltowego do produkcji MMA należy:

- stosować się do wytycznych opisanych w Załączniku nr 9.2.2 RID I/6.
- przekazywać Inżynierowi/Inspektorowi Nadzoru wydruki z WMB potwierdzające, że ilość zadozowanego granulatu asfaltowego jest zgodna z zaakceptowanym przez Inżyniera/Inspektora Nadzoru Badaniem Typu.

Temperatury technologiczne wytwarzania MMA powinny być zgodne z wymaganiami podanymi w p. 8.3 WT-2 2014 część I (Tabela 42) lub zgodnie z zaleceniami producenta. Mieszankę MMA zaleca się wbudowywać bezpośrednio po wyprodukowaniu bez magazynowania na zapas. Przechowywanie wyprodukowanej MMA w silosie może mieć miejsce tylko w sytuacjach awaryjnych.

Jeżeli mieszanka mineralno-asfaltowa jest dostarczana z kilku wytwórni lub od kilku producentów, to należy zapewnić zgodność typu i wymiaru mieszanki oraz spełnienie wymagań dokumentacji projektowej.

5.3. Przygotowanie podłoża

Podłoże pod warstwę wiążącą z MMA powinno być:

- nośne i ustabilizowane,
- czyste, bez zanieczyszczeń lub pozostałości luźnego kruszywa,
- wyprofilowane, równe i bez kolein,
- suche,
- skropione emulsją asfaltową lub asfaltem zapewniającym powiązanie warstw, oraz spełniać wymagania pkt. 7.2.

WT-2 2016 - część II.

Brzegi krawężników i innych urządzeń przylegających do nawierzchni powinny zostać połączone z MMA zgodnie z pkt. 7.6.4 WT-2 2016 - część II (sposób wykonania spoin) i przy zastosowaniu materiałów określonych w pkt. 2.2.1 niniejszych WWiORB.

5.3.1. Połączenia międzywarstwowe

Uzyskanie wymaganej trwałości nawierzchni jest uzależnione od zapewnienia połączenia między warstwami oraz ich współpracy w przenoszeniu obciążeń nawierzchni wywołanych ruchem pojazdów.

Zapewnienie połączenia międzywarstwowego wymaga starannego przygotowania podłoża, na którym będą układane kolejne warstwy asfaltowe, zastosowania odpowiedniej emulsji asfaltowej oraz właściwego wykonania skropienia. Podłoże należy przygotować zgodnie z WWiORB D.04.03.01.

Skropienie emulsją asfaltową ma na celu zwiększenie siły połączenia pomiędzy warstwami konstrukcyjnymi oraz zabezpieczenie przed wnikaniem i zaleganiem wody pomiędzy warstwami.

Do skropień należy stosować rodzaj emulsji i ilość w zależności od rodzaju warstwy i kategorii ruchu, zgodnie z zasadami określonymi w WWiORB D.04.03.01.

5.4. Warunki atmosferyczne

Warstwa nawierzchni z MMA powinna być układana w temperaturze:

- podłoża nie mniejszej niż +5°C,
- temperaturze otoczenia w ciągu doby (pomiaru trzy razy dziennie) nie mniejszej niż 0°C.

Nie dopuszcza się układania MMA podczas opadów atmosferycznych i silnego wiatru przekraczającego prędkość 16m/s. 5.5. Próba technologiczna

Wykonawca przed przystąpieniem do produkcji MMA na żądanie Inżyniera/Inspektora Nadzoru jest zobowiązany do przeprowadzenia próby technologicznej.

Nie dopuszcza się oceniania dokładności pracy otaczarki oraz prawidłowości składu mieszanki mineralnej na podstawie tzw. suchego zarobu, z uwagi na segregację kruszywa. Na podstawie uzyskanych wyników Inżynier/Inspektor Nadzoru podejmuje decyzję o wykonaniu odcinka próbnego. Tolerancje zawartości składników MMA względem składu zaprojektowanego powinny być zgodne z wymaganiami podanymi w pkt. 6.7. niniejszych WWIORB.

5.6. Odcinek próbny

Na żądanie Inżyniera/Inspektora Nadzoru, Wykonawca powinien wykonać odcinek próbny o długości przynajmniej 100m na całej szerokości jednej jezdni. Wykonawca powinien wykonać odcinek próbny w celu:

- zdefiniowania parametrów produkcyjnych MMA,
- sprawdzenia czy sprzęt użyty do rozkładania i zagęszczania mieszanki jest właściwy,
- określenia grubości warstwy mieszanki mineralno-asfaltowej przed zagęszczeniem, koniecznej do uzyskania wymaganej ostatecznej grubości warstwy,
- określenia potrzebnej liczby przejazdów walców dla uzyskania prawidłowego zagęszczenia warstwy.

Do wykonania odcinka próbnego, Wykonawca powinien zastosować takie same materiały oraz sprzęt, jakie będą stosowane do wykonania warstwy z MMA podczas robót. Lokalizacja odcinka próbnego zostanie zaakceptowana przez Inżyniera/Inspektora Nadzoru - dopuszcza się akceptację wykonanego odcinka próbnego w ramach innego zadania pod warunkiem, że został wbudowany ten sam typ mieszanki mineralno-asfaltowej oraz zastosowano ten sam sprzęt do wbudowania i zagęszczenia warstwy. Wykonawca rozpocznie wykonywanie nawierzchni z MMA dopiero po otrzymaniu akceptacji Inżyniera/Inspektora Nadzoru, wydanej na podstawie testów oraz pomiarów dokonanych na odcinku próbnym. W przypadku nieprawidłowych parametrów warstwy wiążącej i nie zatwierdzeniu przez Inżyniera/Inspektora Nadzoru odcinka próbnego, Wykonawca ma obowiązek usunąć odcinek próbny warstwy wiążącej (jeżeli był wykonywany w obrębie Kontraktu) na własny koszt.

5.7. Wbudowywanie mieszanki MMA

Transport MMA powinien odbywać się zgodnie z wymaganiami podanymi w pkt. 7.4 WT-2 2016 - część II.

Wbudowywanie MMA powinno odbywać się zgodnie z wymaganiami podanymi w pkt. 7.5 WT-2 2016 - część II.

Prace związane z wbudowaniem mieszanki mineralno-asfaltowej należy tak zaplanować, aby:

- umożliwiły układanie warstwy całą szerokością jezdni (jedną rozkładarką lub dwoma rozkładarkami pracującymi obok siebie z przesunięciem wg pkt 7.6.3.1. WT-2 2016 - część II); w przypadku przebudów i remontów o dopuszczonym ruchu jednokierunkowym (wahadłowym) szerokością pasa ruchu ,
- dzienne działki robocze (tj. odcinki nawierzchni na których mieszanka mineralno- asfaltowa jest wbudowywana jednego dnia) powinny być możliwie jak najdłuższe min. 200 m,
- organizacja dostaw mieszanki powinna zapewnić pracę rozkładarki bez zatrzymań z jednostajną prędkością.

Mieszankę mineralno-asfaltową należy wbudowywać w sprzyjających warunkach atmosferycznych określonych w pkt. 5.4. Temperatura otoczenia może być niższa w wypadku stosowania ogrzewania podłoża i obramowania (np. promienniki podczerwieni, urządzenia mikrofalowe).

W przypadku stosowania mieszanek mineralno-asfaltowych z dodatkiem umożliwiającym obniżenie temperatury mieszania (mieszanki na ciepło) i wbudowania, należy indywidualnie określić wymagane warunki otoczenia. Układarka powinna być stale zasilana w mieszankę tak, aby w zasobniku zawsze znajdowała się odpowiednia jej ilość, a koszt,

Przebudowy dróg gminnych ulic: Parkowa, Ogrodowa, Krótka, Grzybowa, Sucha, Łąkowa, Brzozowa, Polna, Świerkowa, Z. Herberta, Leśna, Wąska, Nadrzeczna, sięgające od ul. Piaskowej, sięgacz do ul. Południowej, łącznik ul. Piaskowej i Szlacheckiej w miejscowości Sucha, gmina Białobrzegi.

transporter i stół były zawsze gorące i nie stygły. W miejscach niedostępnych dla sprzętu dopuszcza się wbudowywanie ręczne.

Podczas rozkładania grubość wykonywanej warstwy powinna być sprawdzana co 25 m, w co najmniej trzech miejscach (w osi i przy brzegach warstwy). Warstwy wałowane powinny być równomiernie zagęszczane walcami drogowymi o charakterystyce zapewniającej skuteczność zagęszczania, potwierdzoną na odcinku próbnym.

Po wykonanej warstwie wiążącej powinien odbywać się wyłącznie ruch pojazdów związanych z układaniem następnej warstwy.

Dopuszczenie wykonanej warstwy asfaltowej na gorąco do ruchu może nastąpić po jej schłodzeniu do temperatury zapewniającej jej odporność na deformacje trwałe.

W przypadku konieczności dopuszczenia innego ruchu należy zastosować zabiegi zabezpieczające uzyskanie wymaganego połączenia międzywarstwowego tj. poprzez wykonanie dodatkowego skropienia z użyciem mleczka wapiennego (wg. pkt. 7.3.4 WT-2 2016 - część II).

5.8. Połączenia technologiczne

Połączenia technologiczne powinny być wykonane przy zastosowaniu materiałów określonych w pkt 2.2.1 niniejszego WWiORB, oraz zgodnie z pkt. 7.6 WT-2 2016 - część II.

5.8.1. Sposób i warunki aplikacji materiałów stosowanych do złączy.

5.8.1.1. Wymagania wobec wbudowania elastycznych taśm bitumicznych

Krawędź boczna złącza podłużnego winna być uformowana za pomocą rolki dociskowej lub poprzez obcięcie nożem talerzowym.

Krawędź boczna złącza poprzecznego powinna być uformowana w taki sposób i za pomocą urządzeń umożliwiających uzyskanie nieregularnej powierzchni.

Powierzchnie krawędzi do których klejona będzie taśma, powinny być czyste i suche.

Przed przyklejeniem taśmy w metodzie „gorące przy zimnym”, krawędzie „zimnej” warstwy na całkowitej grubości, należy zagruntować środkiem gruntującym zgodnie z zaleceniami producenta taśmy.

Taśma bitumiczna o grubości 10 mm powinna być wstępnie przyklejona do zimnej krawędzi złącza na 2/3 wysokości warstwy licząc od górnej powierzchni warstwy wiążącej. Minimalna wysokość taśmy 4 cm.

5.8.1.2. Wymagania wobec wbudowania past bitumicznych Przygotowanie krawędzi bocznych

jak w przypadku stosowania taśm bitumicznych.

Pasta powinna być наносzona mechanicznie z zapewnieniem równomiernego jej rozprowadzenia na bocznej krawędzi w ilości 3 - 4 kg/m² (warstwa o grubości 3 - 4 mm przy gęstości około 1,0 g/cm³).

Dopuszcza się ręczne nanoszenie past w miejscach niedostępnych.

5.8.2. Sposób wykonania złączy

Wymagania ogólne:

- złącza w warstwach nawierzchni powinny być wykonane w linii prostej,
- złącza podłużnego nie można lokalizować w śladach kół,

- złącza podłużne w konstrukcji wielowarstwowej należy przesunąć względem siebie w kolejnych warstwach technologicznych o co najmniej 30 cm w kierunku poprzecznym do osi jezdni,
- złącza muszą być całkowicie związane a powierzchnie przylegających warstw powinny być w jednym poziomie.

A. Metoda rozkładania „gorące przy gorącym”

Metoda ta ma zastosowanie w przypadku wykonywania złącza podłużnego - należy ją stosować zgodnie z pkt. 7.6.3.1 WT-2 2016 - część II.

Przy tej metodzie nie stosuje się dodatkowych materiałów do złączy.

B. Metoda rozkładania „gorące przy zimnym”

Wykonanie złączy metodą „gorące przy zimnym” stosuje się w przypadkach, gdy ze względu na ruch, względnie z innych uzasadnionych powodów konieczne jest wykonywanie nawierzchni w odstępach czasowych - należy ją stosować zgodnie z pkt. 7.6.3.2 WT-2 2016 - część II.

C. Sposób zakończenia działki roboczej

Zakończenie działki roboczej należy wykonać w sposób i przy pomocy urządzeń zapewniających uzyskanie nieregularnej, szorstkiej powierzchni spoiny (przy pomocy wstawianej kantówki lub frezarki) oraz szorstkiego podłoża w rejonie planowanego złącza.

Niedopuszczalne jest posypywanie piaskiem jako sposobu na obniżenie szczepności warstw w rejonie końca działki roboczej oraz obcinanie piłą tarczową zimnej krawędzi działki. Zakończenie działki roboczej wykonuje się prostopadłe do osi drogi.

Krawędź działki roboczej jest równocześnie krawędzią poprzeczną złącza.

Złącza poprzeczne między działkami roboczymi układanych pasów kolejnych warstw technologicznych należy przesunąć względem siebie o co najmniej 3 m w kierunku podłużnym do osi jezdni.

D. Sposób wykonywania spoin

Spoiny wykonuje się z użyciem materiałów wymienionych w punkcie 2.2.1.

Grubość elastycznej taśmy bitumicznej do spoin powinna wynosić:

- nie mniej niż 15 mm w warstwie wiążącej/wyrównawczej.

Pasta powinna być наносzona mechanicznie z zapewnieniem równomiernego jej rozprowadzenia na bocznej krawędzi w ilości 3 - 4 kg/m² (warstwa o grubości 3 - 4 mm przy gęstości około 1,0 g/cm³).

5.9. Krawędzie zewnętrzne warstwy wiążącej

Krawędzie zewnętrzne warstwy wiążącej należy wykonać zgodnie z wymaganiami pkt. 7.7 WT-2 2016 - część II

Po wykonaniu warstwy wiążącej o jednostronnym nachyleniu jezdni należy uszczelnić wyżej położoną krawędź boczną. Niżej położona krawędź boczna powinna pozostać nieuszczelniona.

Krawędź zewnętrzną oraz powierzchnię odsadzki poziomej należy zabezpieczyć przez pokrycie gorącym asfaltem w ilości:

- powierzchnie odsadzek - 1,5 kg/m²
- krawędzie zewnętrzne - 4 kg/m², zgodnie z rys. 1 pkt. 7.7 WT-2 2016 - część II.

W przypadku nawierzchni o dwustronnym nachyleniu (przekrój daszkowy) decyzję o potrzebie i sposobie uszczelnienia krawędzi zewnętrznych podejmie Projektant w uzgodnieniu z Zamawiającym.

6. KONTROLA JAKOŚCI ROBÓT

6.1. Ogólne wymagania dotyczące kontroli jakości robót

Ogólne zasady kontroli jakości robót podano w D-M-00.00.00 „Wymagania ogólne”.

Badania mieszanki mineralno-asfaltowej należy wykonywać zgodnie z normami podanymi w pkt. 8.2.2 WT-2 2014 Nawierzchnie Asfaltowe (Tabela 12, 13, 14 - dla mieszanki typu AC).

Badania i pomiary dzielą się na:

- badania i pomiary Wykonawcy - w ramach własnego nadzoru
- badania i pomiary kontrolne - w ramach nadzoru Zamawiającego.

W uzasadnionych przypadkach w ramach badań i pomiarów kontrolnych dopuszcza się wykonanie badań i pomiarów kontrolnych dodatkowych i/lub badań i pomiarów arbitrażowych.

Badania obejmują:

- pobranie próbek,
- zapakowanie próbek do wysyłki,
- transport próbek z miejsca pobrania do placówki wykonującej badania,
- przeprowadzenie badania,
- sprawozdanie z badań.

Pomiary obejmują terenową weryfikację cech nawierzchni.

6.2. Badania i pomiary Wykonawcy

Wykonawca jest zobowiązany do przeprowadzania na bieżąco badań i pomiarów w celu sprawdzania czy jakość wykonanych Robót jest zgodna z postawionymi wymaganiami.

Badania i pomiary powinny być wykonywane z niezbędną starannością, zgodnie z obowiązującymi przepisami i w wymaganym zakresie. Badania i pomiary Wykonawca powinien wykonywać z częstotliwością gwarantującą zachowanie wymagań dotyczących jakości robót, lecz nie rzadziej niż wskazano to w WWIORB. Wyniki badań będą dokumentowane i archiwizowane przez Wykonawcę. Wyniki badań Wykonawca jest zobowiązany przekazywać Inżynierowi/Inspektorowi Nadzoru.

Zakres badań i pomiarów Wykonawcy powinien:

- być nie mniejszy niż określony w Zakładowej Kontroli Produkcji dla dostarczanych na budowę materiałów i wyrobów budowlanych - mieszanki mineralno-asfaltowe, kruszywa, lepiszcze, materiały do uszczelnień, itd.,
- dla wykonanej warstwy być nie mniejszy niż określony zakres i częstotliwość badań i pomiarów kontrolnych określony w tab. 7.

Zakres badań Wykonawcy związany z wykonywaniem nawierzchni:

- pomiar temperatury powietrza,
- pomiar temperatury mieszanki mineralno-asfaltowej podczas wykonywania nawierzchni,
- ocena wizualna mieszanki mineralno-asfaltowej,
- wykaz ilości materiałów lub grubości wykonanych warstw,
- pomiar spadku poprzecznego poszczególnych warstw asfaltowych,
- pomiar równości warstwy wiążącej,
- pomiar rzędnych wysokościowych i pomiary sytuacyjne,
- badania zagęszczenia warstwy i zawartości wolnej przestrzeni,
- pomiar szczepności warstw asfaltowych
- pomiar parametrów geometrycznych poboczny,
- ocena wizualna jednorodności powierzchni warstwy,
- ocena wizualna jakości wykonania połączeń technologicznych.

Tabela 7. Minimalna częstotliwość badań ze strony Wykonawcy dla warstwy wiążącej

Lp.	Badana cecha	Metoda	Częstotliwość
1.	Zagęszczenie MMA oraz zawartość wolnych przestrzeni objętościowej w warstwie	Porównanie gęstości objętościowej referencyjnej do rzeczywistej	- 2 razy na kilometr każdej jezdni, nie rzadziej niż 1 raz na 6000 m ²
2.	Sczepność warstw asfaltowych dróg KR 4-7	Metoda Leutnera dla	- nie rzadziej niż 1 raz na 15000 m ²
3.	Grubość (grubości poszczególnych warstw i grubość pakietu warstw asfaltowych)	Rzędne wysokościowe, Pomiar elektromagnetyczny, Przymiarem na wyciętych próbach	- nie rzadziej niż co 50 m - nie rzadziej niż co 100 m - 2 razy na kilometr każdej jezdni, nie rzadziej niż 1 raz na 6000 m ²
4.	Równość podłużna		
4.1.	Wszystkie klasy dróg	Planografem	- każdy pas układania warstwy w sposób ciągły
4.2.	Wszystkie klasy dróg w miejscach niedostępnych dla urządzeń pomiarowych	4 metrową łatą i klinem	- w sposób ciągły (początek każdego pomiaru łatą w miejscu zakończenia poprzedniego pomiaru)
5.	Równość poprzeczna	Profilografem lub - 2 metrową łatą i pochylomierzem	- każdy pas układania warstwy w sposób ciągły - nie rzadziej niż co 5 m

6.	Spadki poprzeczne	Profilografem lub - 2 metrową łatą i pochyłomierzem	co 10m 50 razy na 1 km dodatkowe pomiary w punktach głównych łuków poziomych - pomiar co 50 m, na łukach
7.	Szerokość warstwy	Taśmą mierniczą	poziomych w punktach charakterystycznych
8.	Odchylenie od projektowanej Rzędne wysokości osi drogi	Pomiary sytuacyjne	- pomiar rzędnych niwelacji podłużnej i poprzecznej oraz usytuowania osi, na łukach poziomych i pionowych w punktach charakterystycznych

6.3. Badania i pomiary kontrolne

Badania i pomiary kontrolne są zlecane przez Inżyniera/Inspektora Nadzoru, a których celem jest sprawdzenie, czy jakość zastosowanych materiałów i wyrobów budowlanych (mieszanek mineralno-asfaltowych i ich składników, lepiszczy i materiałów do uszczelnień itp.) oraz gotowej warstwy (wbudowane warstwy asfaltowe, połączenia itp.) spełniają wymagania określone w kontrakcie.

Pobieraniem próbek, wykonaniem badań i pomiarów na miejscu budowy zajmuje się Laboratorium Zamawiającego/Inżynier/Inspektor Nadzoru przy udziale lub po poinformowaniu przedstawicieli Wykonawcy. Zamawiający decyduje o wyborze Laboratorium Zamawiającego.

6.4. Badania i pomiary kontrolne dodatkowe

W wypadku uznania, że jeden z wyników badań lub pomiarów kontrolnych nie jest reprezentatywny dla ocenianego odcinka budowy, strony kontraktu mogą wystąpić o przeprowadzenia badań lub pomiarów kontrolnych dodatkowych. Badania kontrolne dodatkowe są wykonywane przez Laboratorium Zamawiającego.

Strony Kontraktu decydują wspólnie o miejscach pobierania próbek i wyznaczeniu odcinków częściowych ocenianego odcinka budowy tzn. dziennej działki roboczej. Jeżeli odcinek częściowy przyporządkowany do badań kontrolnych nie może być jednoznacznie i zgodnie wyznaczony, to odcinek ten nie powinien być mniejszy niż 20% ocenianego odcinka budowy.

6.5. Badania i pomiary arbitrażowe

Badania i pomiary arbitrażowe są powtórzeniem badań lub pomiarów kontrolnych i/lub kontrolnych dodatkowych, co do których istnieją uzasadnione wątpliwości ze strony Inżyniera/Inspektora Nadzoru, Zamawiającego lub Wykonawcy (np. na podstawie własnych badań).

Badania i pomiary arbitrażowe wykonuje się na wniosek strony kontraktu. Badania i pomiary arbitrażowe wykonuje bezstronne, akredytowane laboratorium (w tym inne laboratorium GDDKiA), które nie wykonywało badań lub pomiarów kontrolnych, przy udziale lub po poinformowaniu przedstawicieli stron.

W przypadku wniosku Wykonawcy zgodę na przeprowadzenie badań i pomiarów arbitrażowych wyraża Inżynier/Inspektor Nadzoru po wcześniejszej analizie zasadności wniosku. Zamawiający akceptuje laboratorium, które przeprowadzi badania lub pomiary arbitrażowe.

6.6. Badania i pomiary przed przystąpieniem do robót

Przed przystąpieniem do robót Wykonawca powinien przedstawić Inżynierowi/Inspektorowi Nadzoru do akceptacji źródła poboru kruszyw oraz wszystkich dodatkowych materiałów, dołączając wszystkie dokumenty potwierdzające jakość materiałów składowych.

6.7. Badania w czasie robót

6.7.1. Zawartość lepiszcza rozpuszczalnego

Badanie polega na wykonaniu ekstrakcji lepiszcza, zgodnie PN-EN 12697-1, z próbki pobranej z mieszanki mineralno-asfaltowej.

Jakości wbudowanej mieszanki mineralno-asfaltowej należy ocenić na podstawie:

- wielkości odchyłki obliczonej dla wartości średniej (średnia arytmetyczna wszystkich wyników z całej drogi dla danego typu MMA i danej warstwy asfaltowej) z dokładnością do 0,01 %,
- wielkości odchyłki obliczonej dla pojedynczego wyniku (próbki) z dokładnością do 0,1 %.

Wyżej wymienione kryteria należy stosować jednocześnie (oba podlegają ocenie jakości MMA).

Odchyłka jest to różnica wartości bezwzględnej pomiędzy procentową zawartością lepiszcza rozpuszczalnego uzyskaną z badań laboratoryjnych a procentową zawartością lepiszcza rozpuszczalnego podaną w Badaniu Typu (%).

Tabela 8. Dopuszczalne odchyłki do odbioru dla wartości średniej policzonej z dokładnością do 0,01 %

Oceniany parametr	Wielkość odchyłki dla wartości średniej ; %	
	AC	
	KR3 ÷KR7	KR1 ÷KR2
wartość lepiszcza rozpuszczalnego S - niedomiar	0,15	0,20
wartość lepiszcza rozpuszczalnego S - nadmiar	0,20	0,20

Tabela 9. Dopuszczalne odchyłki do odbioru dla pojedynczego wyniku określonego z dokładnością do 0,1 % Wielkość odchyłki dla

Oceniany parametr	pojedynczego wyniku ; %
	AC
	KR1 ÷KR7
Zawartość lepiszcza rozpuszczalnego S - niedomiar	0,3
Zawartość lepiszcza rozpuszczalnego S - nadmiar	0,3

W przypadku przekroczenia wielkości dopuszczalnych odchyłek dla wartości średniej i dla pojedynczego wyniku w zakresie zawartości lepiszcza rozpuszczalnego należy postępować zgodnie z Instrukcją DP-T14 Ocena jakości na drogach krajowych. Część I-Roboty drogowe. 2020.

6.7.2. Uziarnienie mieszanki mineralnej

Po wykonaniu ekstrakcji lepiszcza należy przeprowadzić kontrolę uziarnienia mieszanki kruszywa mineralnego wg PN-EN 12697-2.

Jakości mieszanki mineralnej należy ocenić na podstawie:

- wielkości odchyłki obliczonej dla wartości średniej (średnia arytmetyczna wszystkich wyników z całej drogi dla danego typu MMA i danej warstwy asfaltowej) z dokładnością do 0,1 %
- wielkości odchyłki obliczonej dla pojedynczego wyniku (próbki) z dokładnością do 0,1 % dla sita 0,063mm i z dokładnością do 1 % dla pozostałych sit.

Wyżej wymienione kryteria należy stosować jednocześnie (oba podlegają ocenie jakości MMA).

Odchyłka jest to różnica wartości bezwzględnej pomiędzy procentową zawartością ziaren w wyekstrahowanej mieszance mineralnej uzyskaną z badań laboratoryjnych a procentową zawartością ziaren w mieszance mineralnej podaną w Badaniu Typu (%).

Dopuszczalne odchyłki w zakresie uziarnienia podano w tabeli 10.

Tabela 10. Dopuszczalne odchyłki w zakresie uziarnienia.

Przechodzi przez sito #, mm	Odchyłki dopuszczalne dla pojedynczego wyniku, %		Odchyłki dopuszczalne dla wartości średniej, %
	KR 3-7	KR 1-2	
0,063	2,5	3,0	1,5
0,125	4	5	2,0
2	5	6	3,0
D/2 lub sito charakterystyczne	6	7	4,0
D	7	8	5,0

Wymagania dotyczące udziału kruszywa grubego, drobnego i wypełniacza powinny być spełnione jednocześnie.

W przypadku przekroczenia wielkości dopuszczalnych odchyłek dla wartości średniej w zakresie uziarnienia należy postępować zgodnie z Instrukcją DP-T14 Ocena jakości na drogach krajowych. Część I-Roboty drogowe. 2020.

Dla kryterium dotyczącego pojedynczego wyniku nie stosuje się potrąceń - należy je spełnić wg wyżej wymienionych wymagań.

6.7.3. Zawartość wolnych przestrzeni w mieszance MMA

Zawartość wolnych przestrzeni w próbkach Marshalla oblicza się zgodnie z PN-EN 12697.8. Zawartość wolnych przestrzeni nie może przekroczyć wartości podanych w WT-2 2014 Tabela 12, 13 i 14 w zależności od kategorii ruchu.

6.7.4. Pomiar grubości warstwy wg PN-EN 12697-36

Grubości wykonanej warstwy należy określać na wyciętych próbkach (nie wycinać próbek na obiektach mostowych wiertnicą mechaniczną) lub metodą elektromagnetyczną z częstotliwością określoną w tab. 7. Sposób oceny grubości warstwy i pakietu warstw należy dokonać zgodnie WT-2 2016 - część II pkt 8.2 i Instrukcją DP-T14 pkt. 2.3. Grubości warstwy należy ocenić na podstawie wielkości odchyłki obliczonej dla:

- pojedynczego wyniku pomiaru grubości warstwy i pakietu warstw asfaltowych,
- wartości średniej ze wszystkich pomiarów grubości danej warstwy i wartości średniej pomiarów pakietu warstw asfaltowych.

Odchyłka w zakresie grubości danej warstwy lub pakietu warstw z mieszanek mineralno- asfaltowych jest to procentowe przekroczenie w dół projektowanej grubości warstwy lub pakietu i obliczona wg pkt 2.3. Instrukcji DP-T14 2020 - część I z dokładnością do 1%. Tolerancja dla pojedynczego wyniku w zakresie:

- grubości warstwy może wynosić $1^{+}10\%$ grubości projektowanej.
- pakietu wszystkich warstw asfaltowych wynosi $0^{+}10\%$ grubości projektowanej, lecz nie więcej niż 1 cm. Wartość średnia ze wszystkich pomiarów grubości danej warstwy lub pakietu warstw powinna być równa bądź większa w stosunku do grubości przyjętej w projekcie konstrukcji nawierzchni.

W przypadku przekroczenia wartości dopuszczalnych w zakresie grubości należy postępować zgodnie z Instrukcją DP-T 14.

6.7.5. Wskaźnik zagęszczenia warstwy wg PN-EN 13108-20 załącznik C4

Wskaźnik zagęszczenia warstwy należy sprawdzać na próbkach wyciętych z zagęszczonej warstwy z częstością podaną w pkt. 6.2. tab. 7. Wskaźnik zagęszczenia nie może być niższy niż 98,0%. Dopuszcza się za zgodą Inżyniera/Inspektora Nadzoru badania zagęszczenia warstwy metodami izotopowymi (zamiennie do cięcia próbek). Metodą referencyjną jest badanie na próbkach wyciętych z zagęszczonej warstwy. Wykonawca wytnie próbki na każde życzenie Inżyniera/Inspektora Nadzoru w miejscach wątpliwych przez niego wskazanych.

W przypadku jeśli wskaźnik zagęszczenia jest niższy niż 98,0% należy postępować zgodnie z Instrukcją DP-T14 Ocena jakości na drogach krajowych. Część I - Roboty drogowe. 2020.

6.7.6. Wolna przestrzeń w zagęszczonej warstwie wg PN-EN 12697-8.

Do obliczenia wolnej przestrzeni w warstwie należy przyjmować gęstość mieszanki mineralno asfaltowej oznaczonej w dniu wykonywania kontrolowanej działki roboczej. Zawartość wolnej przestrzeni w warstwie powinna mieścić się w granicach dla KR 1-2 2,07,0%, dla KR>3 3,0-8,0%. Zawartość wolnej przestrzeni w warstwie należy sprawdzać z częstością podaną w pkt. 6.2. tab. 7.

6.7.7. Wytrzymałość na ścinanie połączeń międzywarstwowych.

Badanie szczepności międzywarstwowej należy wykonać wg metody Leutnera na próbkach $0\ 150\pm 2\text{mm}$ lub $0\ 100\pm 2\text{mm}$ zgodnie z „Instrukcją laboratoryjnego badania szczepności międzywarstwowej warstw asfaltowych wg metody Leutnera i wymagania techniczne szczepności. 2014”. Wymagana wartość dla połączenia wiążąca - podbudowa wynosi nie mniej niż 0,7 MPa - kryterium należy spełnić. Dopuszcza się też inne sprawdzone metody badania szczepności, przy czym metodą referencyjną jest metoda Leutnera na próbkach $0\ 150\pm 2\text{mm}$.

Badanie szczepności międzywarstwowej należy sprawdzać zgodnie z częstością podaną w pkt. 6.2. tab. 7.

6.7.8. Temperatura mięknięcia lepiszcza odzyskanego.

Wymagania dla temperatury mięknięcia lepiszcza odzyskanego zgodnie z pkt. 8.1.1. WT-2

2016 - część II. Dla lepiszcza wyekstrahowanego należy kontrolować następujące właściwości:

- temperaturę mięknięcia,
- nawrót sprężysty - dot. polimeroasfaltów.

6.8. Badania i pomiary cech geometrycznych warstwy z MMA

6.8.1. Częstość oraz zakres badań i pomiarów

Częstość oraz zakres badań i pomiarów podano na warstwie wiążącej podano w tabeli 7.

6.8.2. Szerokość warstwy

Szerokość wykonanej warstwy powinna być zgodna z szerokością projektowaną z tolerancją + 5 cm. Wymaga się, aby co najmniej 95% wykonanych pomiarów nie przekraczało dopuszczalnego odchylenia. 100% wykonanych pomiarów szerokości wykonanej warstwy powinna być zgodna z szerokością projektowaną z tolerancją + 7 cm.

6.8.3. Równość podłużna i poprzeczna warstwy wiążącej A. Ocena

równości podłużnej warstwy wiążącej.

Do oceny równości podłużnej warstwy wiążącej nawierzchni dróg wszystkich klas technicznych, należy stosować metodę pomiaru ciągłego równoważną użyciu łąty i klina z wykorzystaniem planografu, umożliwiającego wyznaczanie odchylenia równości podłużnej jako największej odległości (prześwitu) pomiędzy teoretyczną linią łączącą spody kółek jezdnych urządzenia a mierzoną powierzchnią warstwy [mm].

W miejscach niedostępnych dla planografu pomiar równości podłużnej warstwy wiążącej nawierzchni należy wykonać w sposób ciągły z użyciem łąty i klina. Długość łąty w pomiarze równości podłużnej powinna wynosić 4 m.

Wymagana równość podłużna jest określona przez maksymalne dopuszczalne wartości odchylenia dla warstwy wiążącej zostały podane w tabeli 11.

Tabela 11. Dopuszczalne wartości odchylenia dla warstwy wiążącej

Klasa drogi	Element nawierzchni	Dopuszczalne wartości odchylenia równości podłużnej warstwy wiążącej [mm]
A, S, GP	Pasy ruchu zasadnicze, awaryjne, dodatkowe, włączenia i wyłączenia, jezdnie łącznic utwardzone pobocza	6
	Jezdnie MOP	9
G, Z	Pasy ruchu zasadnicze, dodatkowe, włączenia i wyłączenia, postojowe, jezdnie łącznic, utwardzone pobocza	9
L, D, place, parkingi	Wszystkie pasy ruchu i powierzchnie przeznaczone do ruchu i postoju pojazdów	12

Pomiar równości podłużnej nawierzchni metodą łąty i klina

Pomiar równości podłużnej warstw nawierzchni z użyciem łąty (o długości 4 m) i klina należy wykonywać jedynie w miejscach niedostępnych dla sprzętu pomiarowego (stanowiska postojowe, zatoki autobusowe itp.). Pomiaru równości podłużnej z wykorzystaniem łąty i klina należy wykonywać w osi podłużnej elementu drogi/pasa ruchu, w płaszczyźnie prostopadłej do powierzchni badanej warstwy. Pomiar należy wykonywać w sposób ciągły (początek każdego pomiaru łątą w miejscu zakończenia poprzedniego pomiaru). Klin należy podkładać pod łątę w miejscu, w którym prześwit jest największy (największe odchylenie równości). Wielkość prześwitu jest równa najmniejszej liczbie widocznej na klinie podłożonym pod łątę. Zasady oceny wyników pomiaru jak w tabeli 11.

B. Pomiar równości poprzecznej warstwy wiążącej

Do oceny równości poprzecznej warstw nawierzchni dróg wszystkich klas technicznych oraz placów i parkingów należy stosować metodę pomiaru profilometrycznego równoważną użyciu łąty i klina, umożliwiającą wyznaczenie odchylenia równości w przekroju poprzecznym pasa ruchu/elementu drogi. Odchylenie to jest obliczane jako największa odległość (prześwit) pomiędzy teoretyczną łątą (o długości 2 m) a zarejestrowanym profilem poprzecznym warstwy.

Efektywna szerokość pomiarowa jest równa szerokości mierzonego pasa (elementu) nawierzchni z tolerancją $\pm 15\%$.

Wartość odchylenia równości poprzecznej należy wyznaczać z krokiem co 1 m.

W miejscach niedostępnych dla profilografu pomiar równości poprzecznej warstwy wiążącej nawierzchni należy wykonać z użyciem łąty i klina. Długość łąty w pomiarze równości poprzecznej powinna wynosić 2 m, Pomiar powinien być wykonany nie rzadziej niż co 5 m. Dopuszczalne wartości odchyleń zostały podane w tabeli 12.

Tabela 12. Dopuszczalne wartości odchyleń dla warstwy wiążącej

Klasa drogi	Element nawierzchni	Dopuszczalne wartości odchyleń równości poprzecznej warstwy wiążącej [mm]
A, S, GP	Pasy ruchu zasadnicze, awaryjne, dodatkowe, włączenia i wyłączenia, jezdnie 6 łącznic, utwardzone pobocza	
	Jezdnie MOP	9
G, Z	Pasy ruchu zasadnicze, dodatkowe, włączenia i wyłączenia, postojowe, utwardzone pobocza	9 jezdnie łącznic,
L, D, place, parkingi	Wszystkie pasy ruchu i powierzchnie przeznaczone 12 do ruchu i postoju pojazdów	

Pomiar równości poprzecznej warstw nawierzchni z użyciem łąty i klina

Pomiar równości poprzecznej warstw nawierzchni z użyciem łąty (o długości 2 m) i klina należy wykonywać jedynie w miejscach niedostępnych dla sprzętu pomiarowego takich jak: stanowiska postojowe, zatoki autobusowe itp. Pomiar równości poprzecznej z wykorzystaniem łąty i klina należy wykonywać z krokiem nie rzadziej niż co 5 m. W czasie pomiaru łąta powinna leżeć prostopadle do osi drogi i w płaszczyźnie prostopadłej do powierzchni badanej warstwy.

Klin należy podkładać pod łątę w miejscu, w którym prześwit jest największy (największe odchylenie równości). Wielkość prześwitu jest równa najmniejszej liczbie widocznej na klinie podłożonym pod łątę. Zasady oceny wyników podano w tabeli 12.

6.8.4. Spadki poprzeczne

Sprawdzenie polega na przyłożeniu łąty i pomiar prześwitu klinem lub pomiar profilografem laserowym. Spadki poprzeczne warstwy wiążącej na odcinkach prostych i na łukach powinny być zgodne z spadkami poprzecznymi z tolerancją $\pm 0,5\%$.

Wymaga się, aby co najmniej 95% wykonanych pomiarów nie przekraczało przedziału dopuszczalnych odchyleń. Dla 100% wykonanych pomiarów spadki poprzeczne warstwy wiążącej na odcinkach prostych i na łukach powinny być zgodne z spadkami poprzecznymi z tolerancją $\pm 0,7\%$. Spadek poprzeczny musi być wystarczający do zapewnienia sprawnego spływu wody.

6.8.5. Ukształtowanie osi w planie

Oś warstwy w planie powinna być usytuowana zgodnie z osią projektowaną z tolerancją ± 5 cm. Wymaga się, aby co najmniej 95% wykonanych pomiarów nie przekraczało przedziału dopuszczalnych odchyleń. 100% wykonanych pomiarów ukształtowania osi w planie powinno być zgodne z osią projektowaną z tolerancją ± 7 cm.

6.8.6. Rzędne wysokościowe nawierzchni

Rzędne wysokościowe warstwy wiążącej powinny być mierzone w przekrojach co 10m w osi i na krawędziach każdej jezdni. Przed przystąpieniem do robót Wykonawca przedstawi schemat punktów pomiarowych do akceptacji. Różnice pomiędzy rzędnymi wysokościowymi warstwy a rzędnymi projektowanymi nie powinny przekraczać ± 1 cm.

Wymaga się, aby co najmniej 95% wykonanych pomiarów nie przekraczało przedziału dopuszczalnych odchyleń. Dla 100% wykonanych pomiarów różnice pomiędzy rzędnymi wysokościowymi warstwy wiążącej a rzędnymi projektowanymi nie mogą przekraczać $\pm 1,5$ cm.

6.8.7. Złącza podłużne i poprzeczne

Złącza w nawierzchni powinny być wykonane w linii prostej, prostopadle do osi drogi.

W konstrukcji wielowarstwowej:

- złącza poprzeczne powinny być przesunięte względem siebie co najmniej o 3 m,
- złącza podłużne powinny być przesunięte względem siebie w kolejnych warstwach technologicznych o co najmniej o 30 cm w kierunku poprzecznym do osi jezdni.

Nie można lokalizować złącza podłużnego w śladach kół. Złącza powinny być całkowicie związane, a przylegające warstwy powinny być w jednym poziomie.

6.8.8. Wygląd warstwy

Wygląd warstwy z MMA powinien być jednorodny, bez miejsc „przeasfaltowanych”, porowatych, łuszczących się i spękanych.

7. OBMIAR ROBÓT

Kontrakt ryczałtowy – jednostką obmiaru jest wykonana i odebrana protokołem Odbioru Końcowego jednostka określona w STWiORB.

8. ODBIÓR ROBÓT

Ogólne zasady odbioru robót podano w D-M-00.00.00 „Wymagania ogólne”. Roboty uznaje się za wykonane zgodnie z Dokumentacją Projektową i WWiORB, jeżeli wszystkie badania i pomiary z zachowaniem tolerancji wg pkt. 6 niniejszej WWiORB dały wyniki pozytywne.

Do odbioru ostatecznego uwzględniane są wyniki badań i pomiarów kontrolnych, badań i pomiarów kontrolnych dodatkowych oraz badań i pomiarów arbitrażowych do wyznaczonych odcinków częściowych.

8.1. Zasady postępowania z wadliwie wykonanymi robotami

Jeżeli wystąpią wyniki negatywne dla materiałów i robót (nie spełniające wymagań określonych w WWiORB i opracowanych na ich podstawie STWiORB), to Inżynier/Inspektor Nadzoru/Zamawiający wydaje Wykonawcy polecenie przedstawienia programu naprawczego, chyba że na wniosek jednej ze stron kontraktu zostaną wykonane badania lub pomiary arbitrażowe (zgodnie z pkt. 6.5 niniejszego WWiORB), a ich wyniki będą pozytywne. Wykonawca w programie tym jest zobowiązany dokonać oceny wpływu na trwałość konstrukcji nawierzchni, przedstawić sposób naprawienia wady lub wnioskować o zredukowanie ceny kontraktowej - naliczenie potrąceń według zasad określonych w Instrukcji DP-T14 Ocena Jakości na Drogach Krajowych. Część I Roboty Drogowe.

Na zastosowanie programu naprawczego wyraża zgodę Inżynier/Inspektor Nadzoru/Zamawiający.

W przypadku braku zgody Inżyniera/Inspektora Nadzoru/Zamawiającego na zastosowanie programu naprawczego wszystkie materiały i roboty nie spełniające wymagań podanych w odpowiednich punktach WWiORB zostaną odrzucone. Wykonawca wymieni materiały na właściwe i wykona prawidłowo roboty na własny koszt.

Jeżeli wymiana materiałów niespełniających wymagań lub wadliwie wykonane roboty spowodują szkodę w innych, prawidłowo wykonanych robotach, to również te roboty powinny być ponownie wykonane przez Wykonawcę na jego koszt.

9. PODSTAWA PŁATNOŚCI

Wynagrodzenie ryczałtowe: zasady płatności podano w umowie pomiędzy Zamawiającym a Wykonawcą.

10. PRZEPISY ZWIĄZANE

10.1. Normy

1. PN-EN 12591 Asfalty i produkty asfaltowe - Wymagania dla asfaltów drogowych
2. PN-EN 12597 Asfalty i produkty asfaltowe - Terminologia
3. PN-EN 13808 Asfalty i lepiszcza asfaltowe - Zasady klasyfikacji kationowych emulsji asfaltowych
4. PN-EN 14023 Asfalty i lepiszcza asfaltowe - Zasady klasyfikacji asfaltów modyfikowanych polimerami
5. PN-EN 13924-2 Asfalty i lepiszcza asfaltowe - Zasady klasyfikacji asfaltów drogowych specjalnych - Część 2: Asfalty drogowe wielorodzajowe
6. PN-EN 13043 Kruszywa do mieszanek bitumicznych i powierzchniowych utwaleń stosowanych na drogach,

- lotniskach i innych powierzchniach przeznaczonych do ruchu
7. PN-EN 932-3 Badania podstawowych właściwości kruszyw - Procedura i terminologia uproszczonego opisu petrograficznego
 8. PN-EN 932-5 Badania podstawowych właściwości kruszyw - Część 5: Wyposażenie podstawowe i wzorcowanie
 9. PN-EN 933-1 Badania geometrycznych właściwości kruszyw - Oznaczanie składu ziarnowego. Metoda przesiewania
 10. PN-EN 933-3 Badania geometrycznych właściwości kruszyw - Oznaczanie kształtu ziaren za pomocą wskaźnika płaskości
 11. PN-EN 933-4 Badania geometrycznych właściwości kruszyw - Część 4: Oznaczanie kształtu ziaren - Wskaźnik kształtu
 12. PN-EN 933-5 Badania geometrycznych właściwości kruszyw - Oznaczanie procentowej zawartości ziaren o powierzchniach powstałych w wyniku przekruszenia lub łamania kruszyw grubych
 13. PN-EN 933-6 Badania geometrycznych właściwości kruszyw - Część 6: Ocena właściwości powierzchni - Wskaźnik przepływu kruszywa
 14. PN-EN 933-9 Badania geometrycznych właściwości kruszyw - Ocena zawartości drobnych cząstek - Badania błękitem metylenowym
 15. PN-EN 933-10 Badania geometrycznych właściwości kruszyw - Część 10: Ocena zawartość drobnych cząstek - Uziarnienie wypełniaczy (przesiewanie w strumieniu powietrza)
 16. PN-EN 1097-2 Badania mechanicznych i fizycznych właściwości kruszyw - Metody oznaczania odporności na rozdrabianie
 17. PN-EN 1097-3 Badania mechanicznych i fizycznych właściwości kruszyw - Oznaczanie gęstości nasypowej i jamistości
 18. PN-EN 1097-4 Badania mechanicznych i fizycznych właściwości kruszyw - Część 4: Oznaczanie pustych przestrzeni suchego, zagęszczonego wypełniacza
 19. PN-EN 1097-5 Badania mechanicznych i fizycznych właściwości kruszyw - Część 5: Oznaczanie zawartości wody przez suszenie w suszarce z wentylacją
 20. PN-EN 1097-6 Badania mechanicznych i fizycznych właściwości kruszyw - Część 6:
 21. PN-EN 12697-1 Mieszanki mineralno-asfaltowe - Metody badań mieszanek mineralno- asfaltowych na gorąco - Część 1: Zawartość lepiszcza rozpuszczalnego
 22. PN-EN 12697-2 Mieszanki mineralno-asfaltowe - Metody badań mieszanek mineralno- asfaltowych na gorąco - Część 2: Oznaczanie składu ziarnowego
 23. PN-EN 12697-3 Mieszanki mineralno-asfaltowe - Metody badań mieszanek mineralno- asfaltowych na gorąco - Część 3: Odzyskiwanie asfaltu - Wyparka obrotowa
 24. PN-EN 12697-4 Mieszanki mineralno-asfaltowe - Metody badań mieszanek mineralno- asfaltowych na gorąco - Część 4: Odzyskiwanie asfaltu - Kolumna do destylacji frakcyjnej
 25. PN-EN 12697-5 Mieszanki mineralno-asfaltowe - Metody badań mieszanek mineralno- asfaltowych na gorąco - Część 5: Oznaczanie gęstości
 26. PN-EN 12697-6 Mieszanki mineralno-asfaltowe - Metody badań mieszanek mineralno- asfaltowych na gorąco - Część 6: Oznaczanie gęstości objętościowej metodą hydrostatyczną
 27. PN-EN 12697-8 Mieszanki mineralno-asfaltowe - Metody badań mieszanek mineralno- asfaltowych na gorąco - Część 8: Oznaczanie zawartości wolnej przestrzeni

- | | | | | | | | |
|-----|---|-----------|---------------------|---|--------|---------|-----------|
| 28. | PN-EN 12697-10 | Mieszanki | mineralno-asfaltowe | - | Metody | badania | mieszanek |
| | mineralno-asfaltowych na gorąco - Część 10: Zagęszczalność | | | | | | |
| 29. | PN-EN 12697-11 | Mieszanki | mineralno-asfaltowe | - | Metody | badania | mieszanek |
| | mineralno-asfaltowych na gorąco - Część 11: Określenie powiązania pomiędzy kruszywem i asfaltem | | | | | | |
| 30. | PN-EN 12697-12 Mieszanki mineralno-asfaltowe - Metody badania mieszanek mineralno-asfaltowych na gorąco - Część 12: Określanie wrażliwości na wodę | | | | | | |
| 31. | PN-EN 12697-17 Mieszanki mineralno-asfaltowe - Metody badań mieszanek mineralno-asfaltowych na gorąco - Część 17: Ubytek ziaren | | | | | | |
| 32. | PN-EN 12697-18 | Mieszanki | mineralno-asfaltowe | - | Metody | badania | mieszanek |
| | mineralno-asfaltowych na gorąco - Część 18: Splywanie lepiszcza | | | | | | |
| 33. | PN-EN 12697-20 | Mieszanki | mineralno-asfaltowe | - | Metody | badania | mieszanek |
| | mineralno-asfaltowych na gorąco - Część 20: Penetracja próbek sześciennych lub Marshalla | | | | | | |
| 34. | PN-EN 12697-22 Mieszanki mineralno-asfaltowe - Metody badań mieszanek mineralno-asfaltowych na gorąco - Część 22: Koleinowanie | | | | | | |
| 35. | PN-EN 12697-23 Mieszanki mineralno-asfaltowe - Metody badania mieszanek mineralno-asfaltowych na gorąco - Część 23: Określanie pośredniej wytrzymałości na rozciąganie próbek asfaltowych | | | | | | |
| 36. | PN-EN 12697-24 Mieszanki mineralno-asfaltowe - Metody badań mieszanek mineralno-asfaltowych na gorąco - Część 24: Odporność na zmęczenie | | | | | | |
| 37. | PN-EN 12697-25 Mieszanki mineralno-asfaltowe - Metody badań mieszanek mineralno-asfaltowych na gorąco - Część 25: Penetracja dynamiczna | | | | | | |
| 38. | PN-EN 12697-26 Mieszanki mineralno-asfaltowe - Metody badań mieszanek mineralno-asfaltowych na gorąco - Część 26: Sztynność | | | | | | |
| 39. | PN-EN 12697-27 | Mieszanki | mineralno-asfaltowe | - | Metody | badania | mieszanek |
| | mineralno-asfaltowych na gorąco - Część 27: Pobieranie próbek | | | | | | |
| 40. | PN-EN 12697-28 | Mieszanki | mineralno-asfaltowe | - | Metody | badania | mieszanek |
| | mineralno-asfaltowych na gorąco - Część 28: Przygotowanie próbek do oznaczania zawartości lepiszcza, zawartości wody i uziarnienia | | | | | | |
| 41. | PN-EN 12697-29 Mieszanki mineralno-asfaltowe - Metoda badania mieszanek mineralno-asfaltowych na gorąco - Część 29: Pomiar próbki z zagęszczonej mieszanki mineralno-asfaltowej | | | | | | |
| 42. | PN-EN 12697-30 Mieszanki mineralno-asfaltowe - Metody badań mieszanek mineralno-asfaltowych na gorąco - Część 30: Przygotowanie próbek zagęszczonych przez ubijanie | | | | | | |
| 43. | PN-EN 12697-31 Mieszanki mineralno-asfaltowe - Metody badań mieszanek mineralno-asfaltowych na gorąco - Część 31: Próbkę przygotowane w prasie żyratorowej | | | | | | |
| 44. | PN-EN 12697-33 Mieszanki mineralno-asfaltowe - Metody badań mieszanek mineralno-asfaltowych na gorąco - Część 33: Przygotowanie próbek zagęszczanych walcem | | | | | | |
| 45. | PN-EN 12697-35 | Mieszanki | mineralno-asfaltowe | - | Metody | badania | mieszanek |

mineralno-asfaltowych na gorąco - Część 35: Mieszanie laboratoryjne

46. PN-EN 12697-38 Mieszanki mineralno-asfaltowe - Metody badań mieszanek

mineralno-asfaltowych na gorąco - Część 38: Podstawowe wyposażenie i kalibracja

47. PN-EN 12697-40 Mieszanki mineralno-asfaltowe - Metody badań mieszanek

mineralno-asfaltowych na gorąco - Część 40: Wodoprzepuszczalność „in-situ”

48. PN-EN 12697-42 Mieszanki mineralno-asfaltowe - Metody badań mieszanek

mineralno-asfaltowych na gorąco - Część 42: Zawartość zanieczyszczeń w destrukcie asfaltowym

49. PN-EN 14188-1 Wypełniacze szczelin i zalewy drogowe - Część 1: Wymagania wobec zalew drogowych na gorąco

50. PN-EN 12272-1 Powierzchniowe utrwalenie - Metody badań - Część 1: Dozowanie i poprzeczny rozkład lepiszcza i kruszywa

51. PN-EN 13108-1 Mieszanki mineralno-asfaltowe - Wymagania - Część 1: Beton asfaltowy

52. PN-EN 13108-8 Mieszanki mineralno-asfaltowe - Wymagania - Część 8: Destrukt asfaltowy

53. PN-EN 13108-20 Mieszanki mineralno-asfaltowe - Wymagania - Część 20: Badanie typu

54. PN-EN 13108-21 Mieszanki mineralno-asfaltowe - Wymagania - Część 21: Zakładowa Kontrola Produkcji

10.2. Inne dokumenty

1. Rozporządzenie Ministra Transportu i Gospodarki Morskiej z dnia 2 marca 1999 r. w sprawie warunków technicznych, jakim powinny odpowiadać drogi publiczne i ich usytuowanie (Dz. U. z 2016 r. poz. 124, z późn. zm.)
2. WT-1 2014 Kruszywa do nawierzchni drogowych i powierzchniowych utwaleń na drogach krajowych
3. WT-2 2014 - część I Mieszanki mineralno-asfaltowe. Wymagania Techniczne. Nawierzchnie asfaltowe na drogach krajowych.
4. WT-2 2016 - część II Wykonanie warstw nawierzchni asfaltowych. Wymagania techniczne.
5. Instrukcja laboratoryjnego badania szczepności międzywarstwowej warstw asfaltowych wg. metody Leutnera i wymagania techniczne szczepności” Politechnika Gdańska 2014.
6. Instrukcja DP-T14 Ocena jakości na drogach krajowych. Część I-Roboty drogowe. 2020.
7. Projekt RIB I/6 Wykorzystanie materiałów pochodzących z recyklingu. Zadanie 2. Recykling na gorąco. Załącznik nr 9.2.1, Załącznik nr 9.2.2, Załącznik nr 9.2.3

D.05.03.05c Nawierzchnia z betonu asfaltowego - warstwa ścieralna

1. WSTĘP

1.1. Przedmiot STWiORB

Przedmiotem niniejszych Warunków Wykonania i Odbioru Robót Budowlanych (STWiORB) są wymagania dotyczące wykonania i odbioru robót związanych z wykonaniem warstwy ścieralnej z betonu asfaltowego KR1-KR4 w ramach realizacji zadania:

Przebudowy dróg gminnych ulic: Parkowa, Ogrodowa, Krótka, Grzybowa, Sucha, Łąkowa, Brzozowa, Polna, Świerkowa, Z. Herberta, Leśna, Wąska, Nadrzeczna, sięgacze od ul. Piaskowej, sięgacz do ul. Południowej, łącznik ul. Piaskowej i Szlacheckiej w miejscowości Sucha, gmina Białobrzegi.

1.2. Zakres stosowania STWiORB

STWiORB są stosowane jako dokument przetargowy i kontraktowy przy zlecaniu i realizacji robót na drogach krajowych. STWiORB stanowią podstawę opracowania Specyfikacji Technicznych Wykonania i Odbioru Robót Budowlanych (STWiORB).

1.3. Określenia podstawowe

Definicje i określenia podano w D-M-00.00.00 „Wymagania ogólne” oraz w przepisach związanych wyszczególnionych w pkt. 10 niniejszego STWiORB.

1.4. Ogólne wymagania dotyczące robót

Ogólne wymagania dotyczące robót podano w D-M-00.00.00 „Wymagania ogólne”.

2. MATERIAŁY

Ogólne wymagania dotyczące materiałów, ich pozyskiwania i składowania podano w D-M-00.00.00 „Wymagania ogólne”. Poszczególne rodzaje materiałów powinny pochodzić ze źródeł zatwierdzonych przez Inżyniera/Inspektora Nadzoru. W przypadku wystąpienia zmian w materiałach składowych (rodzaj, kategoria, typ petrograficzny, gęstość, zmiana złoża) należy postępować zgodnie z zasadami określonymi w punkcie 4.2. normy PN-EN 13108-20.

2.1. Rodzaje materiałów

Rodzaje materiałów stosowanych do mieszanki mineralno-asfaltowej podano w tabeli 1.

Tabela 1. Rodzaje materiałów do mieszanki mineralno-asfaltowej

Lp.	Rodzaj materiału	Wymagania wg / dokument odniesienia	
		KR 1-2	KR 3-4
1.	Kruszywo grube	WT-1 Kruszywa 2014, tabela 12	
2.	Kruszywo drobne lub o ciągłym WT-1 Kruszywa 2014, tabela 13 i uziarnieniu D<8	14	WT-1 Kruszywa 2014, tabela 14
3.	Wypełniacz	WT-1 Kruszywa 2014, tabela 15	
4.	Lepiszczce	WT-2 2014 - część I pkt 8.2.3.1 tab. 15, PN-EN 14023, PN-EN 13924-2, PN-EN 12591	

5.	Granulat asfaltowy	pkt. 2.1.1. WWiORB, PN-EN 13108-8, RID I/6 Załącznik nr 9.2.1 i Załącznik nr 9.2.3	
6.	Środek adhezyjny	wg p. 4.1 PN-EN 13108-1	
7.	Mieszanka mineralno- asfaltowe	WT-2 2014 - część I pkt 8.2.3.2 tab. 16 i pkt 8.2.3.3 tab. 18	WT-2 2014 - część I pkt 8.2.3.2 tab. 17 i pkt 8.2.3.3 tab. 19
<p>Jeżeli stosowana jest mieszanka kruszywa drobnego niełamanego i łamanego, to należy przyjąć proporcję kruszywa łamanego do niełamanego co najmniej 50/50.</p> <p>Projektowanie mieszanki mineralno-asfaltowej wg WT-2 2014 - część I pkt. 8.1. W przypadku stosowania granulatu asfaltowego należy dodatkowo stosować się do wytycznych opisanych w Załączniku nr 9.2.1 i Załączniku nr 9.2.3 RID I/6</p>			

2.1.1. Granulat asfaltowy

Granulat asfaltowy należy stosować zgodnie z wymaganiami podanymi w normie PN-EN 13108-8 oraz Załączniku nr 9.2.1 i Załączniku nr 9.2.3 RID I/6.

Mieszanki mineralno-asfaltowe zawierające granulat asfaltowy muszą mieć parametry odpowiadające ich rodzajowi oraz przeznaczeniu, zgodnie z wymaganiami niniejszego WWiORB.

2.1.1.1. Zasady stosowania granulatu asfaltowego

Zakres stosowania granulatu asfaltowego w mieszankach mineralno-asfaltowych typu AC W, zależy od następujących czynników:

- pochodzenia granulatu asfaltowego,
- jakości granulatu asfaltowego, a w szczególności właściwości lepiszcza, właściwości kruszywa i jednorodności granulatu,
- rodzaju nowego lepiszcza,

Ogólne zasady wykorzystania granulatu asfaltowego określa tabela 2.

Tabela 2. Ogólne zasady wykorzystania granulatu asfaltowego ze względu na jego pochodzenie

Pochodzenie granulatu	Przeznaczenie mm-a z granulatem
	AC S
AC P	Nie
AC W	Nie
AC S	Tak
AC WMS P	Nie
AC WMS W	Nie
SMA	Możliwe

- Uwaga: Tak - struktura mieszanki mineralnej i rodzaj standardowo stosowanych lepiszczy nie stanowią przeszkody w zastosowaniu granulatu
- Możliwe - struktura mieszanki mineralnej lub rodzaj standardowo stosowanych lepiszczy mogą stanowić przeszkodę w zastosowaniu granulatu
- Nie - struktura mieszanki mineralnej lub rodzaj standardowo stosowanych lepiszczy stanowią przeszkodę w zastosowaniu granulatu

Procentowe zawartości granulatu asfaltowego określa się na podstawie maksymalnej wartości wskaźnika zastąpienia lepiszcza BR [%], obliczanego następująco:

$$BR = (a \times b)/c$$

gdzie:

BR - wskaźnik zastąpienia lepiszcza [% (m/m)],

a - zawartość lepiszcza rozpuszczalnego w granulacie asfaltowym [% (m/m)], b - udział granulatu asfaltowego w mieszance mineralno-asfaltowej [% (m/m)], c - całkowita zawartość lepiszcza rozpuszczalnego w mieszance mineralno-asfaltowej [% (m/m)].

Tabela 3. Dopuszczalne wartości wskaźnika BR [%]

Typ betonu asfaltowego	Dopuszczalna wartość wskaźnika zastąpienia lepiszcza BR [%] w przypadku dozowania granulatu asfaltowego w otaczarce metodą	
	na zimno	na gorąco
AC S	0	20 ¹⁾

1) Na zasadzie indywidualnego dopuszczenia przez Zamawiającego po przeprowadzeniu badań dodatkowych określonych w Załączniku nr 9.2.1 i Załączniku nr 9.2.3 RID I/6.

Ponieważ dodatek granulatu asfaltowego może wywrzeć niekorzystny wpływ na odporność mieszanek mineralno-asfaltowych na spękania niskotemperaturowe, należy przeprowadzić badania służące ocenie odporności tych mieszanek na spękania niskotemperaturowe. Jeżeli w projektowanej mieszance mineralno-asfaltowej przewidziano użycie:

- asfaltu modyfikowanego,
- granulatu asfaltowego zawierającego asfalt modyfikowany i w projektowanej

mieszance mineralno-asfaltowej przewidziano użycie zwykłego asfaltu drogowego, zastosowanie granulatu asfaltowego może nastąpić na zasadzie indywidualnego dopuszczenia (wg zasad opisanych w Załączniku nr 9.2.1 i Załączniku nr 9.2.3 RID I/6).

2.1.1.2. Wymagania dla granulatu asfaltowego

W przypadku stosowania granulatu asfaltowego do produkcji mieszanek mineralno-asfaltowych typu beton asfaltowy do warstwy ścieralnej AC S to musi on spełniać wymagania określone w tabeli 4.

Tabela 4. Wymagane właściwości granulatu asfaltowego stosowanego do mieszanek mineralno-asfaltowych typu AC S

Właściwość		Wymagania	Dokument odniesienia
Zawartość materiałów obcych		Kategoria FM1	PN-EN 13108-8 pkt. 4.1
Właściwości lepiszcza odzyskanego w granulacie asfaltowym ^{a)}	PiK	Kategoria S70 Wartość średnia temperatury mięknięcia nie może być wyższa niż 70°C. Pojedyncze wartości mięknięcia nie mogą przekraczać 77°C.	PN-EN 13108-8 pkt. 4.2
	Pen.	Kategoria P15 Wartość średnia nie może być mniejsza niż 15x0,1mm. Pojedyncze wartości penetracji nie mogą być mniejsze niż 10x0,1mm.	PN-EN 13108-20 Załącznik A
Jednorodność		Wymagana jednorodność określona na podstawie dopuszczalnego rozstępu wyników badań określonych właściwości	Załącznik nr 9.2.1 i Załącznik nr 9.2.3 RID I/6
Zawartość asfaltu	Uziarnienie kruszywa	PN-EN 13108-20 Załącznik A Załącznik nr 9.2.1 i Załącznik nr 9.2.3 RID I/6 Dopuszcza się deklarowanie właściwości kruszywa mineralnego w granulacie asfaltowym na podstawie zadeklarowanego, wcześniejszego zastosowania. W przypadku braku możliwości takiego zadeklarowania jakości kruszywa w granulacie, oraz wątpliwości co do właściwości fizycznych lub mechanicznych, należy przeprowadzić badania kruszywa w wymaganym przez Zamawiającego zakresie	
<p>a) do sklasyfikowania lepiszcza odzyskanego w granulacie asfaltowym należy oznaczyć następujące właściwości w zależności od wskaźnika BR:</p> <ul style="list-style-type: none"> - BR ≤ 15% : temperaturę mięknięcia PiK. lub penetrację, - BR > 15% : temperaturę mięknięcia PiK. i penetrację. 			

Właściwości lepiszcza asfaltowego oraz kruszywa, które powstaną z połączenia starych i nowych składników, muszą spełniać wymagania stawiane tym materiałom, ze względu na typ i przeznaczenie mieszanki mineralno-asfaltowej.

Wykonawca może deklaruować właściwości kruszyw pochodzących z destruktu na podstawie wcześniejszego ich zastosowania w poszczególnych warstwach asfaltowych pod warunkiem akceptacji przez Zamawiającego. W przypadku gdy Wykonawca nie będzie mógł pozyskać dokumentacji lub nie uzyska na ich podstawie akceptacji, potwierdzenie właściwości kruszyw będzie możliwe na podstawie własnych badań kruszyw w zakresie jak niżej:

- mrozoodporność w wodzie (frakcja 4-8 lub 8-16mm),
- odporność na rozdrabnianie wg normy PN-EN 1097-2 (frakcja 4-8, 8-11 lub 10-14mm),
- grube zanieczyszczenia lekkie wg normy PN-EN 1744-1+A1:2013-05 pkt 14.2,
- ocena zawartości drobnych cząstek - badanie błękitem metylenowym wg normy PN-EN 933-9+A1:2013-07,
- w przypadku granulatu stosowanego do warstw ścieralnych z BA (dla dróg niższych kategorii) wymaga się wykonania badań mrozoodporności w soli na frakcji zgodnie z PN- EN 1367-6.

Przebudowy dróg gminnych ulic: Parkowa, Ogrodowa, Krótka, Grzybowa, Sucha, Łąkowa, Brzozowa, Polna, Świerkowa, Z. Herberta, Leśna, Wąska, Nadrzeczna, sięgacze od ul. Piaskowej, sięgacz do ul. Południowej, łącznik ul. Piaskowej i Szlacheckiej w miejscowości Sucha, gmina Białobrzegi.

Wyniki badań powinny spełniać wymagania podane w WT-1 (dla każdej w wymienionej frakcji).

2.2. Wymagania wobec innych materiałów

2.2.1. Materiały do połączeń technologicznych

Do uszczelniania połączeń technologicznych należy stosować materiały zgodnie z pkt. 7.6.1 WT-2 2016 - część II wg tabel 5 i 6.

Tabela 5. Materiały do złączy (podłużnych i poprzecznych wykonywanych metodą „gorące przy zimnym”)

Rodzaj warstwy	Złącze podłużne		Złącze poprzeczne	
	Ruch	Rodzaj materiału	Ruch	Rodzaj materiału
Warstwa ścieralna	KR 1-2	Pasty asfaltowe lub elastyczne taśmy bitumiczne KR 1-2 + środek gruntujący		Pasty asfaltowe lub elastyczne taśmy bitumiczne + środek gruntujący
	KR 3-7	Elastyczne taśmy bitumiczne + środek gruntujący	KR 3-7	Elastyczne taśmy bitumiczne + środek gruntujący

Tabela 6. Materiały do spoin między fragmentami zagęszczonej MMA i elementami wyposażenia drogi

Rodzaj warstwy	Ruch	Rodzaj materiału
Warstwa ścieralna	KR 1-2	Pasta asfaltowa
	KR 3-7	Elastyczna taśma bitumiczna + środek gruntujący lub zalewa drogowa na gorąco

Uwaga: W przypadku elastycznych taśm bitumicznych należy zastosować środek do gruntowania powierzchni połączeń technologicznych przewidziany przez producenta taśmy.

Materiały do połączeń technologicznych muszą spełniać wymagania sformułowane w tabelach 10, 11 i 12 z WT-2 2016

- część II. Zalewy drogowe na gorąco muszą spełniać wymagania dla typu N1 wg normy PN-EN 14188-1 tablica 2 punkty od 1 do 11.2.8

2.2.2. Lepiszcze do skropienia podłoża

Lepiszcze do skropienia podłoża powinno spełniać wymagania podane PN-EN 13808 i WWiORB D.04.03.01.

2.2.3. Dodatki do mieszanki mineralno-asfaltowej

Za zgodą Zamawiającego mogą być stosowane dodatki stabilizujące lub modyfikujące. Pochodzenie, rodzaj i właściwości dodatków powinny być deklarowane. Skuteczność stosowanych dodatków i modyfikatorów powinna być udokumentowana zgodnie z PN-EN 13108-1 punkt 4.1.

Zaleca się stosowanie do mieszanek mineralno-asfaltowych, dodatku środka obniżającego

temperaturę produkcji i układania - nie dotyczy to produkcji mieszanek mineralno- asfaltowych z dozowaniem granulatu asfaltowego w technologii „na zimno”.

Do mieszanek mineralno-asfaltowych może być stosowany dodatek asfaltu naturalnego, jeżeli spełnia wymagania podane w PN-EN 13108-4 Załącznik B.

2.3. Dostawy materiałów

Za dostawy materiałów odpowiedzialny jest Wykonawca robót zgodnie z ustaleniami określonymi w D-M-00.00.00 „Wymagania ogólne”.

Do obowiązku Wykonawcy należy takie zorganizowanie dostaw materiałów do wytwarzania MMA, aby zapewnić nieprzerwaną pracę otaczarki w trakcie wykonywania dziennej działki roboczej. Jakość każdej dostawy kruszywa i wypełniacza musi być potwierdzona deklaracją producenta (oznakowanie CE). Do każdej partii granulatu asfaltowego należy dołączyć dokumenty określone w normie PN-EN 13108-8 pkt. 6

2.4. Składowanie materiałów

2.4.1. Składowanie kruszywa

Składowanie kruszywa powinno odbywać się w warunkach zabezpieczających je przed zanieczyszczeniem i zmieszaniem z innymi rodzajami lub frakcjami kruszywa.

2.4.2. Składowanie wypełniacza

Wypełniacz należy składować w silosach wyposażonych w urządzenia do aeracji.

2.4.3. Składowanie asfaltu

Lepiszczce asfaltowe należy przechowywać zgodnie z zasadami podanymi w pkt. 8.3 WT-2 2014 - część I. Zbiorniki na asfalt modyfikowany winny być wyposażone w mieszadła mechaniczne lub co najmniej winny mieć zapewniony system przepompowywania wprawiający w cyrkulację asfalt z dolnych partii zbiornika. Maksymalne temperatury składowania asfaltu drogowego powinny być zgodne z tabelą 41 ww. wytycznych. Temperatury składowania asfaltów modyfikowanych powinny być zgodne z zaleceniami producenta.

2.4.4. Składowanie środka adhezyjnego

Składowanie środka adhezyjnego jest dozwolone tylko w oryginalnych opakowaniach producenta w warunkach podanych zgodnie z zaleceniami producenta.

2.4.5. Składowanie granulatu asfaltowego

Składowanie granulatu asfaltowego powinno odbywać się w warunkach zabezpieczających je przed:

- segregacją - zaleca się formowanie hałd o kształcie stożkowym o wysokości max. do 5m,
- zanieczyszczeniem i zmieszaniem z innymi rodzajami lub frakcjami granulatu,
- zawilgoceniem - ochrona granulatu asfaltowego przed opadami atmosferycznymi;

w przypadku dozowania „na zimno” obowiązkowe jest składowanie granulatu pod zadaszeniem.

Powierzchnię na której będzie składowany granulak asfaltowy należy utwardzić i ukształtować z wyraźnym spadkiem przeciwdziałającym akumulacji wody w hałdzie.

Podczas składowania granulatu asfaltowego należy postępować zgodnie z zasadami określonymi w Załączniku nr 9.2.1 i Załączniku nr 9.2.2 RID I/6.

3. SPRZĘT

Ogólne wymagania dotyczące sprzętu podano w D-M-00.00.00 „Wymagania ogólne”.

3.1. Wytwórnia mieszank mineralno-asfaltowych

Produkcja mieszanki mineralno-asfaltowej powinna odbywać się na WMA o cyklicznym

systemie produkcji mieszanki. WMA powinna prowadzić system ZKP (Zakładowa Kontrola Produkcji) zgodnie z wymaganiami PN-EN 13108-21, certyfikowany przez jednostkę notyfikowaną. Dozowanie wszystkich składników powinno odbywać się wagowo, dopuszcza się objętościowe dozowanie środka adhezyjnego.

W przypadku stosowania granulatu asfaltowego wytwórnię mieszank mineralno-asfaltowych należy wyposażyć w dodatkowy bęben, będący elementem otaczarki o działaniu cyklicznym - metoda „równoległego bębna”.

3.2. Układarka mieszank mineralno-asfaltowych

Układanie mieszanki powinno odbywać się możliwie największą szerokością, przy użyciu mechanicznej układarki do układania mieszanki mineralno-asfaltowej lub zespołem układarek pracujących równolegle z przesunięciem roboczym umożliwiającym ułożenie stykających się warstw asfaltowych na gorąco, posiadającej następujące urządzenia:

- automatyczne sterowanie pozwalające na ułożenie warstwy zgodnie z założoną niweletą i grubością,
- płytę wibracyjną do wstępnego zagęszczenia mieszanki,
- urządzenia do podgrzewania płyty wibracyjnej.

Mieszanki mineralno-asfaltowe można rozkładać specjalną maszyną drogową z podwójnym zestawem rozkładającym do układania dwóch warstw technologicznych w jednej operacji (tzw. asfaltowe warstwy kompaktowe).

3.3. Walce do zagęszczania

Wykonawca powinien dysponować sprzętem pozwalającym na uzyskanie wymaganego wskaźnika zagęszczenia warstwy z mieszanki mineralno-asfaltowej.

3.4. Skrapiarki

Wykonawca powinien dysponować skrapiarką spełniającą wymagania WWiORB D.04.03.01, pozwalającą na równomierne i zgodne z wymaganiami równomierne skropienie podłoża.

4. TRANSPORT

Ogólne wymagania dotyczące transportu podano w D-M-00.00.00 „Wymagania ogólne”. Mieszanki mineralno-asfaltowe powinny być dowożone na budowę odpowiednio do postępu robót, tak aby zapewnić ciągłość w budowania. Podczas transportu i postoju przed w budowaniem mieszanki powinny być zabezpieczone przed ostygnięciem i dopływem powietrza (przykrycie, pojemniki termoizolacyjne lub pojazdy ogrzewane itp.). Mieszanki mineralno-asfaltowe, powinny być przewożone pojazdami samowładowczymi.

Podczas transportu mieszanki mineralno-asfaltowej muszą być zachowane dopuszczalne wartości temperatury. Dowieziona do rozkładarki mieszanka musi mieć temperaturę

w wymaganym przedziale określonym w WT-2 2014 - część I tab. 42. Nie dotyczy to przypadków użycia dodatków obniżających

temperaturę produkcji i w budowania lepisczy

zawierających takie środki, lub specjalnych technologii produkcji i wbudowywania w obniżonej temperaturze tj. z użyciem asfaltu spienionego. W tym zakresie należy kierować się informacjami (zaleceniami) podanymi przez producentów tych środków.

Powierzchnie skrzyń ładunkowych lub pojemników używanych do transportu mieszanki powinny być czyste. Do zwilżania tych powierzchni można używać tylko tego rodzaju środków antyadhezyjnych, które nie oddziałują szkodliwie na mieszanki mineralno-asfaltowe. Zabrania się skrapiania skrzyń olejem napędowym lub innymi środkami ropopochodnymi.

5. WYKONANIE ROBÓT

Ogólne zasady wykonania robót podano w D-M-00.00.00 „Wymagania ogólne”.

5.1. Projektowanie mieszanki mineralno-asfaltowej

W terminie 3 tygodni przed rozpoczęciem robót Wykonawca przedstawi Inżynierowi/Inspektorowi Nadzoru do zatwierdzenia projekt MMA (Badanie Typu) oraz wszystkie dokumenty potwierdzające jakość materiałów składowych MMA i reprezentatywne próbki materiałów. MMA powinna być zaprojektowana zgodnie z pkt. 8.1 i 8.2.3 WT-2 2014 - część I w zależności od kategorii ruchu.

W przypadku stosowania granulatu asfaltowego należy na etapie projektowania stosować się do wytycznych określonych w Załączniku nr 9.2.1 i Załączniku nr 9.2.3 RID I/6.

Wykonawca powinien zapewnić, aby podczas opracowywania Badania Typu MMA, były zastosowane w pełni reprezentatywne próbki materiałów składowych, które zostaną użyte do wykonania robót.

5.2. Wytwarzanie MMA

Produkcja MMA powinna odbywać się na WMA o cyklicznym systemie produkcji mieszanki, zgodnie z wymaganiami

opisanymi w p. 3.1. Dozowanie wszystkich składników powinno

odbywać się wagowo, dopuszcza się objętościowe dozowanie środka adhezyjnego. W przypadku stosowania granulatu asfaltowego do produkcji MMA należy:

- stosować się do wytycznych opisanych w Załączniku nr 9.2.2 RID I/6.
- przekazywać Inżynierowi/Inspektorowi Nadzoru wydruki z WMB potwierdzające, że ilość zadozowanego granulatu asfaltowego jest zgodna z zaakceptowanym przez Inżyniera/Inspektora Nadzoru Badaniem Typu.

Temperatury technologiczne wytwarzania MMA powinny być zgodne z wymaganiami podanymi w p. 8.3 WT-2 2014 część I (Tabela 42) lub zgodnie z zaleceniami producenta.

Mieszankę MMA zaleca się wbudowywać bezpośrednio po wyprodukowaniu bez magazynowania na zapas.

Przechowywanie wyprodukowanej MMA w silosie może mieć miejsce tylko w sytuacjach awaryjnych.

Jeżeli mieszanka mineralno-asfaltowa jest dostarczana z kilku wytwórni lub od kilku producentów, to należy zapewnić zgodność typu i wymiaru mieszanki oraz spełnienie wymagań dokumentacji projektowej.

5.3. Przygotowanie podłoża

Podłoże pod warstwę ścieralną z MMA powinno być:

- nośne i ustabilizowane,
- czyste, bez zanieczyszczeń lub pozostałości luźnego kruszywa,
- wyprofilowane, równe i bez kolein,

- suche,
- skropione emulsją asfaltową zapewniającą powiązanie warstw, oraz spełniać wymagania pkt. 7.2. WT-2 2016 -

część II.

Brzegi krawężników i innych urządzeń przylegających do nawierzchni powinny zostać połączone z MMA zgodnie z pkt. 7.6.4 WT-2 2016 - część II (sposób wykonania spoin) i przy zastosowaniu materiałów określonych w pkt. 2.2.1 niniejszych WWiORB.

5.3.1. Połączenia międzywarstwowe

Uzyskanie wymaganej trwałości nawierzchni jest uzależnione od zapewnienia połączenia między warstwami oraz ich współpracy w przenoszeniu obciążeń nawierzchni wywołanych ruchem pojazdów.

Zapewnienie połączenia międzywarstwowego wymaga starannego przygotowania podłoża, na którym będą układane kolejne warstwy asfaltowe, zastosowania odpowiedniej emulsji asfaltowej oraz właściwego wykonania skropienia. Podłoże należy przygotować zgodnie z WWiORB D.04.03.01.

Skropienie emulsją asfaltową ma na celu zwiększenie siły połączenia pomiędzy warstwami konstrukcyjnymi oraz zabezpieczenie przed wnikaniem i zaleganiem wody pomiędzy warstwami.

Do skropień należy stosować rodzaj emulsji i ilość w zależności od rodzaju warstwy i kategorii ruchu, zgodnie z zasadami określonymi w WWiORB D.04.03.01.

5.4. Warunki atmosferyczne

Warstwa nawierzchni z MMA powinna być układana w temperaturze:

- podłoża nie mniejszej niż +5°C,
- temperaturze otoczenia w ciągu doby (pomiaru trzy razy dziennie) nie mniejszej niż +5°C.

Nie dopuszcza się układania MMA podczas opadów atmosferycznych i silnego wiatru przekraczającego prędkość 16m/s. 5.5. Próba technologiczna

Wykonawca przed przystąpieniem do produkcji MMA na żądanie Inżyniera/Inspektora Nadzoru jest zobowiązany do przeprowadzenia próby technologicznej.

Nie dopuszcza się oceniania dokładności pracy otaczarki oraz prawidłowości składu mieszanki mineralnej na podstawie tzw. suchego zarobu, z uwagi na segregację kruszywa. Na podstawie uzyskanych wyników Inżynier/Inspektor Nadzoru podejmuje decyzję o wykonaniu odcinka próbnego. Tolerancje zawartości składników MMA względem składu zaprojektowanego powinny być zgodne z wymaganiami podanymi w pkt. 6.7. niniejszych WWiORB.

5.6. Odcinek próbny

Na żądanie Inżyniera/Inspektora Nadzoru, Wykonawca powinien wykonać odcinek próbny o długości przynajmniej 100m na całej szerokości jednej jezdni. Wykonawca powinien wykonać odcinek próbny w celu:

- zdefiniowania parametrów produkcyjnych MMA,
- sprawdzenia czy sprzęt użyty do rozkładania i zagęszczania mieszanki jest właściwy,
- określenia grubości warstwy mieszanki mineralno-asfaltowej przed zagęszczeniem, koniecznej do uzyskania wymaganej ostatecznej grubości warstwy,

- określenia potrzebnej liczby przejazdów walców dla uzyskania prawidłowego zagęszczenia warstwy.

Do wykonania odcinka próbnego, Wykonawca powinien zastosować takie same materiały oraz sprzęt, jakie będą stosowane do wykonania warstwy z MMA podczas robót. Lokalizacja odcinka próbnego zostanie zaakceptowana przez Inżyniera/Inspektora Nadzoru - dopuszcza się akceptację wykonanego odcinka próbnego w ramach innego zadania pod warunkiem, że został wbudowany ten sam typ mieszanki mineralno-asfaltowej oraz zastosowano ten sam sprzęt do wbudowania i zagęszczenia warstwy. Wykonawca rozpocznie wykonywanie nawierzchni z MMA dopiero po otrzymaniu akceptacji Inżyniera/Inspektora Nadzoru, wydanej na podstawie testów oraz pomiarów dokonanych na odcinku próbnym. W przypadku nieprawidłowych parametrów warstwy ścieralnej i nie zatwierdzeniu przez Inżyniera/Inspektora Nadzoru odcinka próbnego, Wykonawca ma obowiązek usunąć odcinek próbny warstwy ścieralnej (jeżeli był wykonywany w obrębie Kontraktu) na własny koszt.

5.7. Wbudowywanie mieszanki MMA

Transport MMA powinien odbywać się zgodnie z wymaganiami podanymi w pkt. 7.4 WT-2 2016 - część II.

Wbudowywanie MMA powinno odbywać się zgodnie z wymaganiami podanymi w pkt. 7.5 WT-2 2016 - część II.

Prace związane z wbudowaniem mieszanki mineralno-asfaltowej należy tak zaplanować, aby:

- umożliwiły układanie warstwy całą szerokością jezdni (jedną rozkładarką lub dwoma rozkładarkami pracującymi obok siebie z przesunięciem wg pkt 7.6.3.1. WT- 2 2016 - część II); w przypadku przebudów i remontów o dopuszczonym ruchu jednokierunkowym (wahadłowym) szerokością pasa ruchu ,
- dzienne działki robocze (tj. odcinki nawierzchni na których mieszanka mineralno- asfaltowa jest wbudowywana jednego dnia) powinny być możliwie jak najdłuższe min. 200 m,
- organizacja dostaw mieszanki powinna zapewnić pracę rozkładarki bez zatrzymań z jednostajną prędkością.

Mieszankę mineralno-asfaltową należy wbudowywać w sprzyjających warunkach atmosferycznych określonych w pkt. 5.4. Temperatura otoczenia może być niższa w wypadku stosowania ogrzewania podłoża i obramowania (np. promienniki podczerwieni, urządzenia mikrofalowe).

W celu poprawy właściwości przeciwpoślizgowych warstwę ścieralną należy układać w kierunku przeciwnym do przewidywanego ruchu - dotyczy nawierzchni dwujezdniowych oraz jednojezdniowych w przypadku przebudów i remontów układanych szerokością pasa ruchu.

W przypadku stosowania mieszanek mineralno-asfaltowych z dodatkiem umożliwiającym obniżenie temperatury mieszania (mieszanki na ciepło) i wbudowania, należy indywidualnie określić wymagane warunki otoczenia. Układarka powinna być stale zasilana w mieszankę tak, aby w zasobniku zawsze znajdowała się odpowiednia jej ilość, a kosz, transporter i stół były zawsze gorące i nie stygły. W miejscach niedostępnych dla sprzętu dopuszcza się wbudowywanie ręczne.

Podczas rozkładania grubość wykonywanej warstwy powinna być sprawdzana co 25 m, w co najmniej trzech miejscach (w osi i przy brzegach warstwy). Warstwy wałowane powinny być równomiernie zagęszczane walcami drogowymi o charakterystyce zapewniającej skuteczność zagęszczania, potwierdzoną na odcinku próbnym.

Dopuszczenie wykonanej warstwy asfaltowej na gorąco do ruchu może nastąpić po jej schłodzeniu do temperatury zapewniającej jej odporność na deformacje trwałe.

5.8. Połączenia technologiczne

Połączenia technologiczne powinny być wykonane przy zastosowaniu materiałów określonych w pkt 2.2.1 niniejszego WWIORB, oraz zgodnie z pkt. 7.6 WT-2 2016 - część II.

5.8.1. Sposób i warunki aplikacji materiałów stosowanych do złączy.

5.8.1.1. Wymagania wobec wbudowania elastycznych taśm bitumicznych

Krawędź boczna złącza podłużnego winna być uformowana za pomocą rolki dociskowej lub poprzez obcięcie nożem talerzowym.

Krawędź boczna złącza poprzecznego powinna być uformowana w taki sposób i za pomocą urządzeń umożliwiających uzyskanie nieregularnej powierzchni.

Powierzchnie krawędzi do których klejona będzie taśma, powinny być czyste i suche.

Przed przyklejeniem taśmy w metodzie „gorące przy zimnym”, krawędzie „zimnej” warstwy na całkowitej grubości, należy zagruntować środkiem gruntującym zgodnie z zaleceniami producenta taśmy.

Taśma bitumiczna o grubości 10 mm powinna być wstępnie przyklejona do zimnej krawędzi złącza na całej jego wysokości oraz wystawać ponad powierzchnię warstwy do 5 mm lub wg zaleceń Producenta.

5.8.1.2. Wymagania wobec wbudowania past bitumicznych Przygotowanie krawędzi bocznych

jak w przypadku stosowania taśm bitumicznych.

Pasta powinna być наносzona mechanicznie z zapewnieniem równomiernego jej rozprowadzenia na bocznej krawędzi w ilości 3 - 4 kg/m² (warstwa o grubości 3 - 4 mm przy gęstości około 1,0 g/cm³).

Dopuszcza się ręczne nanoszenie past w miejscach niedostępnych.

5.8.2. Sposób wykonania złączy

Wymagania ogólne:

- złącza w warstwach nawierzchni powinny być wykonane w linii prostej,
- złącza podłużnego nie można lokalizować w śladach kół, a także w obszarze poziomego oznakowania jezdni,
- złącza podłużne w konstrukcji wielowarstwowej należy przesunąć względem siebie w kolejnych warstwach technologicznych o co najmniej 30 cm w kierunku poprzecznym do osi jezdni,
- złącza muszą być całkowicie związane a powierzchnie przylegających warstw powinny być w jednym poziomie.

A. Metoda rozkładania „gorące przy gorącym”

Metoda ta ma zastosowanie w przypadku wykonywania złącza podłużnego - należy ją stosować zgodnie z pkt. 7.6.3.1 WT-2 2016 - część II.

Przy tej metodzie nie stosuje się dodatkowych materiałów do złączy.

B. Metoda rozkładania „gorące przy zimnym”

Wykonanie złączy metodą „gorące przy zimnym” stosuje się w przypadkach, gdy ze względu na ruch, względnie z innych uzasadnionych powodów konieczne jest wykonywanie nawierzchni w odstępach czasowych - należy ją stosować zgodnie z pkt. 7.6.3.2 WT-2 2016 - część II.

C. Sposób zakończenia działki roboczej

Zakończenie działki roboczej należy wykonać w sposób i przy pomocy urządzeń zapewniających uzyskanie nieregularnej, szorstkiej powierzchni spoiny (przy pomocy wstawianej kantówki lub frezarki) oraz szorstkiego podłoża w rejonie planowanego złącza.

Niedopuszczalne jest posypywanie piaskiem jako sposobu na obniżenie szczepności warstw w rejonie końca działki roboczej oraz obcinanie piłą tarczową zimnej krawędzi działki. Zakończenie działki roboczej wykonuje się prostopadłe do osi drogi.

Krawędź działki roboczej jest równocześnie krawędzią poprzeczną złącza.

Złącza poprzeczne między działkami roboczymi układanych pasów kolejnych warstw technologicznych należy przesunąć względem siebie o co najmniej 3 m w kierunku podłużnym do osi jezdni.

D. Sposób wykonywania spoin

Spoiny wykonuje się z użyciem materiałów wymienionych w punkcie 2.2.1.

Grubość elastycznej taśmy bitumicznej do spoin powinna wynosić:

- nie mniej niż 10 mm w warstwie ścieralnej.

Pasta powinna być nanoszona mechanicznie z zapewnieniem równomiernego jej rozprowadzenia na bocznej krawędzi w ilości 3 - 4 kg/m² (warstwa o grubości 3 - 4 mm przy gęstości około 1,0 g/cm³).

Wymagania dla wbudowywania zalew drogowych na gorąco:

Zabrudzone szczeliny należy oczyścić za pomocą sprężonego powietrza.

Zimne krawędzie winny uprzednio być posmarowane gruntownikiem wg zaleceń producenta zalewy drogowej na gorąco. Szczelinę należy zalać do pełna: z meniskiem wklęsłym w przypadku prac wykonywanych w niskich temperaturach otoczenia, bez menisku w przypadku prac wykonywanych w wysokich temperaturach.

5.9. Krawędzie zewnętrzne warstwy ścieralnej

Krawędzie zewnętrzne warstwy ścieralnej należy wykonać zgodnie z wymaganiami pkt. 7.7 WT-2 2016 - część II

Po wykonaniu warstwy ścieralnej o jednostronnym nachyleniu jezdni należy uszczelnić wyżej położoną krawędź boczną. Niżej położona krawędź boczna powinna pozostać nieuszczelniona.

Krawędź zewnętrzną oraz powierzchnię odsadzki poziomej należy zabezpieczyć przez pokrycie gorącym asfaltem w ilości:

- powierzchnie odsadzek - 1,5 kg/m²
- krawędzie zewnętrzne - 4 kg/m², zgodnie z rys. 1 pkt. 7.7 WT-2 2016 - część II.

W przypadku nawierzchni o dwustronnym nachyleniu (przekrój daszkowy) decyzję o potrzebie i sposobie uszczelnienia krawędzi zewnętrznych podejmie Projektant w uzgodnieniu z Zamawiającym.

6. KONTROLA JAKOŚCI ROBÓT

6.1. Ogólne wymagania dotyczące kontroli jakości robót

Ogólne zasady kontroli jakości robót podano w D-M-00.00.00 „Wymagania ogólne”.

Badania mieszanki mineralno-asfaltowej należy wykonywać zgodnie z normami podanymi w pkt. 8.2.3 WT-2 2014

Nawierzchnie Asfaltowe (Tabela 18, 19 - dla mieszanki typu AC). Badania i pomiary dzielą się na:

- badania i pomiary Wykonawcy - w ramach własnego nadzoru
- badania i pomiary kontrolne - w ramach nadzoru Zamawiającego.

W uzasadnionych przypadkach w ramach badań i pomiarów kontrolnych dopuszcza się wykonanie badań i pomiarów kontrolnych dodatkowych i/lub badań i pomiarów arbitrażowych.

Badania obejmują:

- pobranie próbek,
- zapakowanie próbek do wysyłki,
- transport próbek z miejsca pobrania do placówki wykonującej badania,
- przeprowadzenie badania,
- sprawozdanie z badań.

Pomiary obejmują terenową weryfikację cech nawierzchni.

6.2. Badania i pomiary Wykonawcy

Wykonawca jest zobowiązany do przeprowadzania na bieżąco badań i pomiarów w celu sprawdzania czy jakość wykonanych Robót jest zgodna z postawionymi wymaganiami.

Badania i pomiary powinny być wykonywane z niezbędną starannością, zgodnie z obowiązującymi przepisami i w wymaganym zakresie. Badania i pomiary Wykonawca powinien wykonywać z częstotliwością gwarantującą zachowanie wymagań dotyczących jakości robót, lecz nie rzadziej niż wskazano to w WWIORB. Wyniki badań będą dokumentowane i archiwizowane przez Wykonawcę. Wyniki badań Wykonawca jest zobowiązany przekazywać Inżynierowi/Inspektorowi Nadzoru.

Zakres badań i pomiarów Wykonawcy powinien:

- być nie mniejszy niż określony w Zakładowej Kontroli Produkcji dla dostarczanych na budowę materiałów i wyrobów budowlanych - mieszanki mineralno-asfaltowe, kruszywa, lepiszcze, materiały do uszczelnień, itd.,
- dla wykonanej warstwy być nie mniejszy niż określony zakres i częstotliwość badań i pomiarów kontrolnych określony w tab. 7.

Zakres badań Wykonawcy związany z wykonywaniem nawierzchni:

- pomiar temperatury powietrza,
- pomiar temperatury mieszanki mineralno-asfaltowej podczas wykonywania nawierzchni,
- ocena wizualna mieszanki mineralno-asfaltowej,
- wykaz ilości materiałów lub grubości wykonanych warstw,
- pomiar spadku poprzecznego poszczególnych warstw asfaltowych,
- pomiar równości warstwy ścieralnej,

- pomiar właściwości przeciwpoślizgowych,
- pomiar rzędnych wysokościowych i pomiary sytuacyjne,
- badania zagęszczenia warstwy i zawartości wolnej przestrzeni,
- pomiar szczepności warstw asfaltowych
- pomiar parametrów geometrycznych poboczy,
- ocena wizualna jednorodności powierzchni warstwy,
- ocena wizualna jakości wykonania połączeń technologicznych.

Tabela 7. Minimalna częstotliwość badań ze strony Wykonawcy dla warstwy ścieralnej

Lp.	Badana cecha	Metoda	Częstotliwość
1.	Zagęszczenie MMA oraz zawartość wolnych przestrzeni objętościowej referencyjnej w warstwie	Porównanie gęstości do rzeczywistej	- 2 razy na kilometr każdej jezdni, nie rzadziej niż 1 raz na 6000 m ²
2.	Szczepność warstw asfaltowych dróg KR 4-7	Metoda Leutnera dla	- nie rzadziej niż 1 raz na 15000 m ²
3.	Grubość (grubości poszczególnych warstw i grubość pakietu warstw asfaltowych)	Rzędne wysokościowe, Pomiar elektromagnetyczny, Przymiarem na wyciętych próbach	- nie rzadziej niż co 50 m - nie rzadziej niż co 100 m - 2 razy na kilometr każdej jezdni, nie rzadziej niż 1 raz na 6000 m ²
4.	Równość podłużna		
4.1.	Klasy dróg: GP,G	Profilografem	- każdy pas układania warstwy w sposób ciągły
4.2.	Klasy dróg: Z,L,D	Planografem	- każdy pas układania warstwy w sposób ciągły
4.3.	Klasy dróg Z, L i D w miejscach niedostępnych dla urządzeń pomiarowych	4 metrową łatą i klinem	- w sposób ciągły (początek każdego pomiaru łatą w miejscu zakończenia poprzedniego pomiaru)
5.	Równość poprzeczna		
5.1.	Wszystkie klasy dróg	Profilografem	- każdy pas układania warstwy w sposób ciągły
5.2.	Wszystkie klasy dróg w miejscach niedostępnych dla urządzeń pomiarowych	2 metrową łatą i klinem	- nie rzadziej niż co 5 m

6.	Spadki poprzeczne	Profilografem lub - 2 metrową lata i pochyłomierzem	co 10m 50 razy na 1 km dodatkowe pomiary w punktach głównych łuków poziomych
7.	Właściwości przeciwpoślizgowe Klasy dróg: GP,G	Urządzeniem SRT-3 lub równoważnym	- każdy pas układania warstwy, - pomiar co 50 m
8.	Szerokość warstwy	Taśmą mierniczą	- pomiar co 50 m, na łukach poziomych w punktach charakterystycznych
9.	Odchylenie od projektowanej Rzędne wysokościowe osi drogi	Pomiary sytuacyjne	- pomiar rzędnych niwelacji podłużnej i poprzecznej oraz usytuowania osi, na łukach poziomych i pionowych w punktach charakterystycznych

6.3. Badania i pomiary kontrolne

Badania i pomiary kontrolne są zlecane przez Inżyniera/Inspektora Nadzoru, a których celem jest sprawdzenie, czy jakość zastosowanych materiałów i wyrobów budowlanych (mieszanek mineralno-asfaltowych i ich składników, lepiszczy i materiałów do uszczelnień itp.) oraz gotowej warstwy (wbudowane warstwy asfaltowe, połączenia itp.) spełniają wymagania określone w kontrakcie.

Pobieraniem próbek, wykonaniem badań i pomiarów na miejscu budowy zajmuje się Laboratorium Zamawiającego/Inżynier/Inspektor Nadzoru przy udziale lub po poinformowaniu przedstawicieli Wykonawcy. Zamawiający decyduje o wyborze Laboratorium Zamawiającego.

6.4. Badania i pomiary kontrolne dodatkowe

W wypadku uznania, że jeden z wyników badań lub pomiarów kontrolnych nie jest reprezentatywny dla ocenianego odcinka budowy, strony kontraktu mogą wystąpić o przeprowadzenia badań lub pomiarów kontrolnych dodatkowych. Badania kontrolne dodatkowe są wykonywane przez Laboratorium Zamawiającego.

Strony Kontraktu decydują wspólnie o miejscach pobierania próbek i wyznaczeniu odcinków częściowych ocenianego odcinka budowy tzn. dziennej działki roboczej. Jeżeli odcinek częściowy przyporządkowany do badań kontrolnych nie może być jednoznacznie i zgodnie wyznaczony, to odcinek ten nie powinien być mniejszy niż 20% ocenianego odcinka budowy.

6.5. Badania i pomiary arbitrażowe

Badania i pomiary arbitrażowe są powtórzeniem badań lub pomiarów kontrolnych i/lub kontrolnych dodatkowych, co do których istnieją uzasadnione wątpliwości ze strony Inżyniera/Inspektora Nadzoru, Zamawiającego lub Wykonawcy (np. na podstawie własnych badań).

Badania i pomiary arbitrażowe wykonuje się na wniosek strony kontraktu. Badania i pomiary arbitrażowe wykonuje bezstronne, akredytowane laboratorium (w tym inne laboratorium GDDKiA), które nie wykonywało badań lub pomiarów kontrolnych, przy udziale lub po poinformowaniu przedstawicieli stron.

W przypadku wniosku Wykonawcy zgodę na przeprowadzenie badań i pomiarów arbitrażowych wyraża Inżynier/Inspektor Nadzoru po wcześniejszej analizie zasadności wniosku. Zamawiający akceptuje laboratorium, które przeprowadzi badania lub pomiary arbitrażowe.

6.6. Badania i pomiary przed przystąpieniem do robót

Przed przystąpieniem do robót Wykonawca powinien przedstawić Inżynierowi/Inspektorowi Nadzoru do akceptacji źródła poboru kruszyw oraz wszystkich dodatkowych materiałów, dołączając wszystkie dokumenty potwierdzające jakość materiałów składowych.

6.7. Badania w czasie robót

6.7.1. Zawartość lepiscza rozpuszczalnego

Badanie polega na wykonaniu ekstrakcji lepiscza, zgodnie PN-EN 12697-1, z próbki pobranej z mieszanki mineralno-asfaltowej.

Jakości wbudowanej mieszanki mineralno-asfaltowej należy ocenić na podstawie:

- wielkości odchyłki obliczonej dla wartości średniej (średnia arytmetyczna wszystkich wyników z całej drogi dla danego typu MMA i danej warstwy asfaltowej) z dokładnością do 0,01 %,
- wielkości odchyłki obliczonej dla pojedynczego wyniku (próbki) z dokładnością do 0,1 %.

Wyżej wymienione kryteria należy stosować jednocześnie (oba podlegają ocenie jakości MMA).

Odchyłka jest to różnica wartości bezwzględnej pomiędzy procentową zawartością lepiscza rozpuszczalnego uzyskaną z badań laboratoryjnych a procentową zawartością lepiscza rozpuszczalnego podaną w Badaniu Typu (%).

Tabela 8. Dopuszczalne odchyłki do odbioru dla wartości średniej policzonej z dokładnością do 0,01 %

Oceniany parametr	Wielkość odchyłki dla wartości średniej ; %	
	AC	
	KR3^KR4	KR1 4-KR2
wartość lepiscza rozpuszczalnego S - niedomiar	0,15	0,20
wartość lepiscza rozpuszczalnego S - nadmiar	0,20	0,20

Tabela 9. Dopuszczalne odchyłki do odbioru dla pojedynczego wyniku określonego z dokładnością do 0,1 %

Oceniany parametr	Wielkość odchyłki dla pojedynczego wyniku ; %	
	AC	
	KR1^KR4	
Zawartość lepiscza rozpuszczalnego S - niedomiar	0,3	

Zawartość lepiszcza rozpuszczalnego S - nadmiar	0,3
---	-----

W przypadku przekroczenia wielkości dopuszczalnych odchyłek dla wartości średniej i dla pojedynczego wyniku w zakresie zawartości lepiszcza rozpuszczalnego należy postępować zgodnie z Instrukcją DP-T14 Ocena jakości na drogach krajowych. Część I-Roboty drogowe. 2020.

6.7.2. Uziarnienie mieszanki mineralnej

Po wykonaniu ekstrakcji lepiszcza należy przeprowadzić kontrolę uziarnienia mieszanki kruszywa mineralnego wg PN-EN 12697-2.

Jakości mieszanki mineralnej należy ocenić na podstawie:

- wielkości odchyłki obliczonej dla wartości średniej (średnia arytmetyczna wszystkich wyników z całej drogi dla danego typu MMA i danej warstwy asfaltowej) z dokładnością do 0,1 %
- wielkości odchyłki obliczonej dla pojedynczego wyniku (próbki) z dokładnością do 0,1 % dla sita 0,063mm i z dokładnością do 1 % dla pozostałych sit.

Wyżej wymienione kryteria należy stosować jednocześnie (oba podlegają ocenie jakości MMA).

Odchyłka jest to różnica wartości bezwzględnej pomiędzy procentową zawartością ziaren w wyekstrahowanej mieszance mineralnej uzyskaną z badań laboratoryjnych a procentową zawartością ziaren w mieszance mineralnej podaną w Badaniu Typu (%).

Dopuszczalne odchyłki w zakresie uziarnienia podano w tabeli 10.

Tabela 10. Dopuszczalne odchyłki w zakresie uziarnienia.

Przechodzi przez sito #, mm	Odchyłki dopuszczalne dla pojedynczego wyniku, %		Odchyłki dopuszczalne dla wartości średniej, %
	KR 3-4	KR 1-2	KR 1-4
0,063	2,5	3,0	1,5
0,125	4	5	2,0
2	5	6	3,0
D/2 lub sito charakterystyczne	6	7	4,0
D	7	8	5,0

Wymagania dotyczące udziału kruszywa grubego, drobnego i wypełniacza powinny być spełnione jednocześnie.

W przypadku przekroczenia wielkości dopuszczalnych odchyłek dla wartości średniej w zakresie uziarnienia należy postępować zgodnie z Instrukcją DP-T14 Ocena jakości na drogach krajowych. Część I-Roboty drogowe. 2020.

Dla kryterium dotyczącego pojedynczego wyniku nie stosuje się potrażeń - należy je spełnić wg wyżej wymienionych wymagań.

6.7.3. Zawartość wolnych przestrzeni w mieszance MMA

Zawartość wolnych przestrzeni w próbkach Marshalla oblicza się zgodnie z PN-EN 126978. Zawartość wolnych przestrzeni nie może przekroczyć wartości podanych w WT-2 2014 Tabela 18 i 19 w zależności od kategorii ruchu.

6.7.4. Pomiar grubości warstwy wg PN-EN 12697-36

Grubość wykonanej warstwy należy określać na wyciętych próbkach (nie wycinać próbek na obiektach mostowych wiertnicą mechaniczną) lub metodą elektromagnetyczną z częstotliwością określoną w tab. 7. Sposób oceny grubości warstwy i pakietu warstw

należy dokonać zgodnie WT-2 2016 - część II pkt 8.2 i Instrukcją DP-T14 pkt. 2.3. Grubość warstwy należy ocenić na podstawie wielkości odchyłki obliczonej dla:

- pojedynczego wyniku pomiaru grubości warstwy i pakietu warstw asfaltowych,
- wartości średniej ze wszystkich pomiarów grubości danej warstwy i wartości średniej pomiarów pakietu warstw asfaltowych.

Odchyłka w zakresie grubości danej warstwy lub pakietu warstw z mieszanek mineralno- asfaltowych jest to procentowe przekroczenie w dół projektowanej grubości warstwy lub pakietu i obliczona wg pkt 2.3. Instrukcji DP-T14 2020 - część I z dokładnością do 1%. Tolerancja dla pojedynczego wyniku w zakresie:

- grubości warstwy może wynosić 1⁵% grubości projektowanej.
- pakietu wszystkich warstw asfaltowych wynosi 0¹⁰% grubości projektowanej, lecz nie więcej niż 1 cm. Wartość średnia ze

wszystkich pomiarów grubości danej warstwy lub pakietu warstw powinna być równa bądź większa w stosunku do grubości przyjętej w projekcie konstrukcji nawierzchni.

W przypadku przekroczenia wartości dopuszczalnych w zakresie grubości należy postępować zgodnie z Instrukcją DP-T 14.

6.7.5. Wskaźnik zagęszczenia warstwy wg PN-EN 13108-20 załącznik C4

Wskaźnik zagęszczenia warstwy należy sprawdzać na próbkach wyciętych z zagęszczonej warstwy z częstością podaną w pkt. 6.2. tab. 7. Wskaźnik zagęszczenia nie może być niższy niż 98,0%. Dopuszcza się za zgodą Inżyniera/Inspektora Nadzoru badania zagęszczenia warstwy metodami izotopowymi (zamiennie do cięcia próbek). Metodą referencyjną jest badanie na próbkach wyciętych z zagęszczonej warstwy. Wykonawca wytnie próbki na każde życzenie Inżyniera/Inspektora Nadzoru w miejscach wątpliwych przez niego wskazanych.

W przypadku jeśli wskaźnik zagęszczenia jest niższy niż 98,0% należy postępować zgodnie z Instrukcją DP-T14 Ocena jakości na drogach krajowych. Część I - Roboty drogowe. 2020.

6.7.6. Wolna przestrzeń w zagęszczonej warstwie wg PN-EN 12697-8.

Do obliczenia wolnej przestrzeni w warstwie należy przyjmować gęstość mieszanki mineralno asfaltowej oznaczonej w dniu wykonywania kontrolowanej działki roboczej. Zawartość wolnej przestrzeni w warstwie powinna mieścić się w granicach AC 5 S KR 1-2 1,0-5,0%, dla AC 8 S oraz AC 11 S KR 1-2 1,0-4,5%, dla KR 3-4 2,0-5,0%. Zawartość wolnej przestrzeni w warstwie należy sprawdzać z częstością podaną w pkt. 6.2. tab. 7.

6.7.7. Wytrzymałość na ścinanie połączeń międzywarstwowych.

Badanie szczepności międzywarstwowej należy wykonać wg metody Leutnera na próbkach

0 150±2mm lub 0 100±2mm zgodnie z „Instrukcją laboratoryjnego badania szczepności międzywarstwowej warstw asfaltowych wg metody Leutnera i wymagania techniczne szczepności. 2014”. Wymagana wartość dla połączenia ścieralna - wiążąca wynosi nie mniej niż 1,0 MPa - kryterium należy spełnić. Dopuszcza się też inne sprawdzone metody badania szczepności, przy czym metodą referencyjną jest metoda Leutnera na próbkach 0 150±2mm.

Badanie szczepności międzywarstwowej należy sprawdzać zgodnie z częstością podaną w pkt.

6.2. tab. 7.

6.7.8. Temperatura mięknięcia lepiszczka odzyskanego.

Wymagania dla temperatury mięknięcia lepiszczka odzyskanego zgodnie z pkt. 8.1.1. WT-2 2016 - część II. Dla lepiszczka wyekstrahowanego należy kontrolować następujące właściwości:

- temperaturę mięknięcia,
- nawrót sprężysty - dot. polimeroasfaltów.

6.8. Badania i pomiary cech geometrycznych warstwy z MMA

6.8.1. Częstość oraz zakres badań i pomiarów

Częstość oraz zakres badań i pomiarów podano na warstwie ścieralnej podano w tabeli 7.

6.8.2. Szerokość warstwy

Szerokość wykonanej warstwy powinna być zgodna z szerokością projektowaną z tolerancją + 5 cm. Wymaga się, aby co najmniej 95% wykonanych pomiarów nie przekraczało dopuszczalnego odchylenia. 100% wykonanych pomiarów szerokości wykonanej warstwy powinna być zgodna z szerokością projektowaną z tolerancją + 7 cm.

6.8.3. Równość podłużna i poprzeczna warstwy ścieralnej A. Ocena równości

podłużnej warstwy ścieralnej.

W pomiarach równości nawierzchni należy stosować metody:

- profilometryczną bazującą na wskaźnikach równości IRI;
- pomiaru ciągłego równoważną użyciu łaty i klina z wykorzystaniem planografu (w miejscach niedostępnych dla planografu pomiar ciągły z użyciem łaty o długości 4 m i klina).

Do oceny równości podłużnej warstwy ścieralnej nawierzchni dróg klasy GP oraz G należy stosować metodę profilometryczną bazującą na wskaźnikach równości IRI [mm/m]. Kierunek pomiaru powinien być zgodny z projektowanym kierunkiem jazdy. Profil nierówności warstwy nawierzchni należy rejestrować z krokiem co 10 cm.

Wartość IRI należy wyznaczać z krokiem co 50 m. Długość ocenianego odcinka nawierzchni nie powinna być większa niż 1 000 m. Odcinek końcowy o długości mniejszej niż 500 m należy oceniać łącznie z odcinkiem poprzedzającym. Do oceny równości odcinka nawierzchni ustala się minimalną liczbę wskaźników IRI równą 5. W przypadku odbioru robót na krótkich odcinkach nawierzchni, których całkowita długość jest mniejsza niż 250 m dopuszcza się wyznaczanie wskaźników IRI z krokiem mniejszym niż 50 m, przy czym należy ustalać maksymalną możliwą długość kroku pomiarowego, z uwzględnieniem minimalnej wymaganej liczby wskaźników IRI równej 5. Wymagana równość podłużna jest określona przez dopuszczalną wartość średnią wyników pomiaru IRI_{sr} oraz dopuszczalną wartość maksymalną pojedynczego pomiaru IRI_{max}, których nie można przekroczyć na długości ocenianego odcinka nawierzchni. Wartości dopuszczalne przy odbiorze warstwy ścieralnej metodą profilometryczną określa tabela 11.

Tabela 11. Wartości dopuszczalne przy odbiorze warstwy ścieralnej metodą profilometryczną

Klasa drogi	Element nawierzchni	Dopuszczalne odbiorcze wartości wskaźników dla zadanego zakresu długości odcinka drogi [mm/m]	
		IRI _{sr} *	IRI _{max}
1	2	3	4
GP	Pasy ruchu zasadnicze, awaryjne, dodatkowe, włączenia i wyłączenia, jezdnie łącznic	1,1	2,4
	Utwardzone pobocza	1,3	2,4
	Jezdnie MOP	1,5	2,7
G	Pasy ruchu zasadnicze, dodatkowe, włączenia i wyłączenia, postojowe, jezdnie łącznic	1,5	3,4
	Utwardzone pobocza	1,7	3,4

* w przypadku:

-odbioru odcinków warstwy nawierzchni o całkowitej długości mniejszej niż 500 m, -odbioru robót polegających na ułożeniu na istniejącej nawierzchni jedynie warstwy ścieralnej (niezależnie od długości odcinka robót),

dopuszczalną wartość IRI_{sr} wg tabeli należy zwiększyć o 0,2 mm/m.

W przypadku odbioru odcinków warstwy nawierzchni, na których występują dylatacje mostowe, dopuszcza się weryfikację równości podłużnej w miejscu dylatacji z użyciem łaty (o długości 4 m) i klina. Maksymalna wielkość zmierzonego prześwitu nie może przekroczyć wartości określonych w tabeli 12:

Tabela 12. Dopuszczalne odbiorcze wartości odchyień równości podłużnej na odcinkach gdzie występują dylatacje

Klasa drogi	Dopuszczalne odbiorcze wartości odchyień równości podłużnej warstwy nawierzchniowej z betonu cementowego dla odcinków z dylatacjami [mm]
GP	4
G	6

Do oceny równości podłużnej warstwy ścieralnej nawierzchni dróg klasy Z, L, D oraz placów i parkingów należy stosować metodę pomiaru ciągłego równoważną użyciu łaty i klina z wykorzystaniem planografu, umożliwiającego wyznaczanie odchyień równości podłużnej jako największej odległości (prześwitu) pomiędzy teoretyczną linią łączącą spody kółek jezdnych urządzenia a mierzoną powierzchnią warstwy [mm]. W miejscach niedostępnych dla planografu pomiar równości podłużnej warstw nawierzchni należy wykonać w sposób ciągły z użyciem łaty (o długości 4 m) i klina.

Wartości dopuszczalne odchyień równości podłużnej przy odbiorze warstwy planografem (łatą i klinem) określa tabela 13.

Tabela 13. Dopuszczalne wartości odchyień równości podłużnej przy odbiorze warstwy planografem (łatą i klinem)

Klasa drogi	Element nawierzchni	Dopuszczalne odbiorcze wartości odchyień równości podłużnej warstwy ścieralnej [mm]
Z	Pasy ruchu zasadnicze, dodatkowe, włączenia i wyłączenia, postojowe, jezdnie łącznic, utwardzone pobocza	6
L, D, place, parkingi	Wszystkie pasy ruchu i powierzchnie przeznaczone do ruchu i postoju pojazdów	9

B. Pomiar równości poprzecznej warstwy ścieralnej

Do oceny równości poprzecznej warstw nawierzchni dróg klasy GP oraz G należy stosować metodę pomiaru profilometrycznego równoważną użyciu łąty i klina, umożliwiającą wyznaczenie odchylenia równości w przekroju poprzecznym pasa ruchu/elementu drogi. Odchylenie to jest obliczane jako największa odległość (prześwit) pomiędzy teoretyczną łątą (o długości 2 m) a zarejestrowanym profilem poprzecznym warstwy.

Efektywna szerokość pomiarowa jest równa szerokości mierzonego pasa (elementu) nawierzchni z tolerancją $\pm 15\%$. Wartość odchylenia równości poprzecznej należy wyznaczać z krokiem co 1 m, natomiast ocenie podlega wartość średnia z kolejnych 5 metrów.

W miejscach niedostępnych dla profilografu pomiar równości porzecznej warstwy ścieralnej nawierzchni należy wykonać z użyciem łąty i klina. Długość łąty w pomiarze równości poprzecznej powinna wynosić 2 m, Pomiar powinien być wykonany nie rzadziej niż co 5 m. Dopuszczalne wartości odchyień zostały podane w tabeli 14.

Tabela 14. Dopuszczalne wartości odchyień dla warstwy ścieralnej

Klasa drogi	Element nawierzchni	Dopuszczalne wartości odchyień równości poprzecznej warstwy ścieralnej [mm]
GP	Pasy ruchu zasadnicze, awaryjne, dodatkowe, włączenia i wyłączenia, 4 jezdnie łącznic, utwardzone pobocza	6
	Jezdnie MOP	
G, Z	Pasy ruchu zasadnicze, dodatkowe, włączenia i wyłączenia, postojowe, jezdnie łącznic, 6 utwardzone pobocza	
L, D, place, parkingi	Wszystkie pasy ruchu i powierzchnie przeznaczone do ruchu i postoju pojazdów	9

Pomiar równości poprzecznej warstw nawierzchni z użyciem łaty i klina

Pomiar równości poprzecznej warstw nawierzchni z użyciem łaty (o długości 2 m) i klina należy wykonywać jedynie w miejscach niedostępnych dla sprzętu pomiarowego takich jak: stanowiska postojowe, zatoki autobusowe itp. Pomiarów równości poprzecznej z wykorzystaniem łaty i klina należy wykonywać z krokiem nie rzadziej niż co 5 m. W czasie pomiaru łąta powinna leżeć prostopadle do osi drogi i w płaszczyźnie prostopadłej do powierzchni badanej warstwy.

Klin należy podkładać pod łątę w miejscu, w którym prześwit jest największy (największe odchylenie równości). Wielkość prześwitu jest równa najmniejszej liczbie widocznej na klinie podłożonym pod łątę. Zasady oceny wyników podano w tabeli 14.

6.8.4. Spadki poprzeczne

Sprawdzenie polega na przyłożeniu łaty i pomiar prześwitu klinem lub pomiar profilografem laserowym. Spadki poprzeczne warstwy ścieralnej na odcinkach prostych i na łukach powinny być zgodne z spadkami poprzecznymi z tolerancją $\pm 0,5\%$.

Wymaga się, aby co najmniej 95% wykonanych pomiarów nie przekraczało przedziału dopuszczalnych odchyleń. Dla 100% wykonanych pomiarów spadki poprzeczne warstwy ścieralnej na odcinkach prostych i na łukach powinny być zgodne z spadkami poprzecznymi z tolerancją $\pm 0,7\%$. Spadek poprzeczny musi być wystarczający do zapewnienia sprawnego spływu wody.

6.8.5. Ukształtowanie osi w planie

Oś warstwy w planie powinna być usytuowana zgodnie z osią projektowaną z tolerancją ± 5 cm. Wymaga się, aby co najmniej 95% wykonanych pomiarów nie przekraczało przedziału dopuszczalnych odchyleń. 100% wykonanych pomiarów ukształtowania osi w planie powinno być zgodne z osią projektowaną z tolerancją ± 7 cm.

6.8.6. Rzędne wysokościowe nawierzchni

Rzędne wysokościowe warstwy ścieralnej powinny być mierzone w przekrojach co 10m w osi i na krawędziach każdej jezdni. Przed przystąpieniem do robót Wykonawca przedstawi schemat punktów pomiarowych do akceptacji. Różnice pomiędzy rzędnymi wysokościowymi warstwy a rzędnymi projektowanymi nie powinny przekraczać ± 1 cm.

Wymaga się, aby co najmniej 95% wykonanych pomiarów nie przekraczało przedziału dopuszczalnych odchyleń. Dla 100% wykonanych pomiarów różnice pomiędzy rzędnymi wysokościowymi warstwy ścieralnej a rzędnymi projektowanymi nie mogą przekraczać $\pm 1,5$ cm.

6.8.7. Złącza podłużne i poprzeczne

Złącza w nawierzchni powinny być wykonane w linii prostej, prostopadle do osi drogi.

W konstrukcji wielowarstwowej:

- złącza poprzeczne powinny być przesunięte względem siebie co najmniej o 3 m,
 - złącza podłużne powinny być przesunięte względem siebie w kolejnych warstwach technologicznych o co najmniej o 30 cm
- w kierunku poprzecznym do osi jezdni.

Nie można lokalizować złącza podłużnego w śladach kół, a także w obszarze poziomego oznakowania jezdni. Złącza powinny być całkowicie związane, a przylegające warstwy powinny być w jednym poziomie.

6.8.8. Wygląd warstwy

Wygląd warstwy z MMA powinien być jednorodny, bez miejsc „przeasfaltowanych”, porowatych, łuszczących się i spękanych.

6.8.9. Właściwości przeciwpoślizgowe

Przy ocenie właściwości przeciwpoślizgowych nawierzchni drogi klasy GP i G powinien być określony współczynnik tarcia na mokrej nawierzchni przy całkowitym poślizgu opony testowej. Pomiar wykonuje się urządzeniem SRT-3 nie rzadziej niż co 50 m na nawierzchni zwilżanej wodą w ilości 0,5 l/m², przy 100% poślizgu opony testowej rowkowanej (ribbed tyre) rozmiaru 165 R 15 - zalecanej przez World Road Association PIARC, lub za pomocą innej wiarygodnej metody równoważnej, jeśli dysponuje się sprawdzoną zależnością korelacyjną umożliwiającą przeliczenie wyników pomiarów na wartości uzyskiwane zestawem o pełnej blokadzie koła pozytywnie zaopiniowanej przez Zamawiającego. Pomiaru powinny być wykonywane w temperaturze otoczenia od 5°C do 30°C, na czystej nawierzchni. Badanie należy wykonać w śladzie koła przed dopuszczeniem nawierzchni do ruchu drogowego oraz powtórnie w okresie od 4 do 8 tygodni od oddania nawierzchni do eksploatacji. Jeżeli warunki atmosferyczne uniemożliwiają wykonanie pomiaru w wymienionym terminie, powinien być on zrealizowany z najmniejszym możliwym opóźnieniem. Uzyskane wartości współczynnika tarcia należy rejestrować z dokładnością do trzech miejsc po przecinku. Miarą właściwości przeciwpoślizgowych jest miarodajny współczynnik tarcia. Za miarodajny współczynnik tarcia przyjmuje się różnicę wartości średniej $E(m)$ i odchylenia standardowego D : $E(m) - D$. Wyniki podaje się z dokładnością do dwóch miejsc po przecinku. Długość ocenianego odcinka nawierzchni nie powinna być większa niż 1000 m a liczba pomiarów nie mniejsza niż 10. Odcinek końcowy o długości mniejszej niż 500 m należy oceniać łącznie z odcinkiem poprzedzającym. Wymagane minimalne parametry miarodajnego współczynnika tarcia nawierzchni określa tabela 15:

Tabela 15. Minimalne wartości miarodajnego współczynnika tarcia nawierzchni dla konkretnej prędkości zablokowanej opony względem nawierzchni.

Klasa drogi	Element nawierzchni	Minimalna wartość miarodajnego współczynnika tarcia przy prędkości zablokowanej opony względem nawierzchni	
		30 km/h	60 km/h
GP, G	Pasy ruchu, pasy dodatkowe, jezdnie łącznic, utwardzone pobocza ^{*)}	0,48**	0,41

* w przypadku utwardzonych poboczy wykonywanych w jednym ciągu technologicznym, wymagania można uznać za spełnione na podstawie pozytywnych parametrów nawierzchni pasów ruchu,

**wartości wymagań dla odcinków nawierzchni, na których nie można wykonać pomiarów z prędkością 60 km/h.

7. OBMIAR ROBÓT

Kontrakt ryczałtowy – jednostką obmiaru jest wykonana i odebrana protokołem Odbioru Końcowego jednostka określona w STWiORB.

8. ODBIÓR ROBÓT

Ogólne zasady odbioru robót podano w D-M-00.00.00 „Wymagania ogólne”. Roboty uznaje się za wykonane zgodnie z Dokumentacją Projektową i WWiORB, jeżeli wszystkie badania i pomiary z zachowaniem tolerancji wg pkt. 6 niniejszej WWiORB dały wyniki pozytywne.

Do odbioru ostatecznego uwzględniane są wyniki badań i pomiarów kontrolnych, badań i pomiarów kontrolnych dodatkowych oraz badań i pomiarów arbitrażowych do wyznaczonych odcinków częściowych.

8.1. Zasady postępowania z wadliwie wykonanymi robotami

Jeżeli wystąpią wyniki negatywne dla materiałów i robót (nie spełniające wymagań określonych w WWiORB i opracowanych na ich podstawie STWiORB), to Inżynier/Inspektor Nadzoru/Zamawiający wydaje Wykonawcy polecenie przedstawienia programu naprawczego, chyba że na wniosek jednej ze stron kontraktu zostaną wykonane badania lub pomiary arbitrażowe (zgodnie z pkt. 6.5 niniejszego WWiORB), a ich wyniki będą pozytywne. Wykonawca w programie tym jest zobowiązany dokonać oceny wpływu na trwałość konstrukcji nawierzchni, przedstawić sposób naprawienia wady lub wnioskować o zredukowanie ceny kontraktowej - naliczenie potrącenie według zasad określonych w Instrukcji DP-T14 Ocena Jakości na Drogach Krajowych. Część I Roboty Drogowe. W przypadku przekroczenia wartości IRI wskazanych w tabeli 11, a mieszczących się w zakresie wartości podanych w Dz. U. Nr 43 poz. 430 ze zm. (Dz. U. 2016 poz. 124 - Załącznik nr 6) należy zastosować potrącenia zgodnie z poniższym wzorem:

$$P_{IRI_{\text{sr}}} = (IRI_{\text{sr}} - IRI_{\text{sr dop}}) \times K \times F$$

$P_{IRI_{\text{sr}}}$ - potrącenie za przekroczenie dopuszczalnej wartości średniej IRI_{sr} na odcinkach 1000 m

IRI_{sr} - uzyskana wartość średnia wyników pomiaru dla odcinka 1000 m $IRI_{\text{sr dop}}$ - dopuszczalna

wartość średnia wyników pomiaru wg tabeli 11

F - powierzchnia elementu nawierzchni, na którym nie został dotrzymany parametr IRI_{sr} ,

[m²]

K - jednostkowa (średnia) cena 1 m² wykonania ocenianego elementu nawierzchni wg biuletynu SEKOCENBUD (aktualnego na dzień złożenia oferty), [PLN/m²] (dla kontraktów w formule projektuj i buduj), lub

K - jednostkowa (średnia) cena 1 m² wykonania ocenianego elementu nawierzchni wg kosztorysu ofertowego, [PLN/m²] (dla kontraktów w formule buduj)

Na zastosowanie programu naprawczego wyraża zgodę Inżynier/Inspektor Nadzoru/Zamawiający.

W przypadku braku zgody Inżyniera/Inspektora Nadzoru/Zamawiającego na zastosowanie programu naprawczego wszystkie materiały i roboty nie spełniające wymagań podanych w odpowiednich punktach WWiORB zostaną odrzucone. Wykonawca wymieni materiały na właściwe i wykona prawidłowo roboty na własny koszt.

Jeżeli wymiana materiałów niespełniających wymagań lub wadliwie wykonane roboty spowodują szkodę w innych, prawidłowo wykonanych robotach, to również te roboty powinny być ponownie wykonane przez Wykonawcę na jego koszt.

9. PODSTAWA PŁATNOŚCI

Wynagrodzenie ryczałtowe: zasady płatności podano w umowie pomiędzy Zamawiającym a Wykonawcą.

10. PRZEPISY ZWIĄZANE

10. 1. Normy

1. PN-EN 12591 Asfalty i produkty asfaltowe - Wymagania dla asfaltów drogowych
2. PN-EN 12597 Asfalty i produkty asfaltowe - Terminologia
3. PN-EN 13808 Asfalty i lepiszcza asfaltowe - Zasady klasyfikacji kationowych emulsji asfaltowych
4. PN-EN 14023 Asfalty i lepiszcza asfaltowe - Zasady klasyfikacji asfaltów modyfikowanych polimerami
5. PN-EN 13924-2 Asfalty i lepiszcza asfaltowe - Zasady klasyfikacji asfaltów drogowych specjalnych - Część 2: Asfalty drogowe wielorodzajowe
6. PN-EN 13043 Kruszywa do mieszanek bitumicznych i powierzchniowych utwaleń stosowanych na drogach, lotniskach i innych powierzchniach przeznaczonych do ruchu
7. PN-EN 932-3 Badania podstawowych właściwości kruszyw - Procedura i terminologia uproszczonego opisu petrograficznego
8. PN-EN 932-5 Badania podstawowych właściwości kruszyw - Część 5: Wyposażenie podstawowe i wzorcowanie
9. PN-EN 933-1 Badania geometrycznych właściwości kruszyw - Oznaczanie składu ziarnowego. Metoda przesiewania
10. PN-EN 933-3 Badania geometrycznych właściwości kruszyw - Oznaczanie kształtu ziaren za pomocą wskaźnika płaskości
11. PN-EN 933-4 Badania geometrycznych właściwości kruszyw - Część 4: Oznaczanie kształtu ziaren - Wskaźnik kształtu
12. PN-EN 933-5 Badania geometrycznych właściwości kruszyw - Oznaczanie procentowej zawartości ziaren o powierzchniach powstałych w wyniku przekruszenia lub łamania kruszyw grubych
13. PN-EN 933-6 Badania geometrycznych właściwości kruszyw - Część 6: Ocena właściwości powierzchni - Wskaźnik przepływu kruszywa
14. PN-EN 933-9 Badania geometrycznych właściwości kruszyw - Ocena zawartości drobnych cząstek - Badania błękitem metylenowym
15. PN-EN 933-10 Badania geometrycznych właściwości kruszyw - Część 10: Ocena zawartość drobnych cząstek - Uziarnienie wypełniaczy (przesiewanie w strumieniu powietrza)
16. PN-EN 1097-2 Badania mechanicznych i fizycznych właściwości kruszyw - Metody oznaczania odporności na rozdrabianie
17. PN-EN 1097-3 Badania mechanicznych i fizycznych właściwości kruszyw - Oznaczanie gęstości nasypowej i jamistości
18. PN-EN 1097-4 Badania mechanicznych i fizycznych właściwości kruszyw - Część 4: Oznaczanie pustych przestrzeni suchego, zagęszczonego wypełniacza
19. PN-EN 1097-5 Badania mechanicznych i fizycznych właściwości kruszyw - Część 5: Oznaczanie zawartości wody przez suszenie w suszarce z wentylacją

20. PN-EN 1097-6 Badania mechanicznych i fizycznych właściwości kruszyw - Część 6:
21. PN-EN 12697-1 Mieszanki mineralno-asfaltowe - Metody badań mieszanek mineralno- asfaltowych na gorąco - Część 1: Zawartość lepiszcza rozpuszczalnego
22. PN-EN 12697-2 Mieszanki mineralno-asfaltowe - Metody badań mieszanek mineralno- asfaltowych na gorąco - Część 2: Oznaczanie składu ziarnowego
23. PN-EN 12697-3 Mieszanki mineralno-asfaltowe - Metody badań mieszanek mineralno- asfaltowych na gorąco - Część 3: Odzyskiwanie asfaltu - Wyparka obrotowa
24. PN-EN 12697-4 Mieszanki mineralno-asfaltowe - Metody badań mieszanek mineralno- asfaltowych na gorąco - Część 4: Odzyskiwanie asfaltu - Kolumna do destylacji frakcyjnej
25. PN-EN 12697-5 Mieszanki mineralno-asfaltowe - Metody badań mieszanek mineralno- asfaltowych na gorąco - Część 5: Oznaczanie gęstości
26. PN-EN 12697-6 Mieszanki mineralno-asfaltowe - Metody badań mieszanek mineralno- asfaltowych na gorąco - Część 6: Oznaczanie gęstości objętościowej metodą hydrostatyczną
27. PN-EN 12697-8 Mieszanki mineralno-asfaltowe - Metody badań mieszanek mineralno- asfaltowych na gorąco - Część 8: Oznaczanie zawartości wolnej przestrzeni
28. PN-EN 12697-10 Mieszanki mineralno-asfaltowe - Metody badań mieszanek mineralno-asfaltowych na gorąco - Część 10: Zagęszczalność
29. PN-EN 12697-11 Mieszanki mineralno-asfaltowe - Metody badań mieszanek mineralno-asfaltowych na gorąco - Część 11: Określenie powiązania pomiędzy kruszywem i asfaltem
30. PN-EN 12697-12 Mieszanki mineralno-asfaltowe - Metody badania mieszanek mineralno-asfaltowych na gorąco - Część 12: Określanie wrażliwości na wodę
31. PN-EN 12697-17 Mieszanki mineralno-asfaltowe - Metody badań mieszanek mineralno-asfaltowych na gorąco - Część 17: Ubytek ziaren
32. PN-EN 12697-18 Mieszanki mineralno-asfaltowe - Metody badań mieszanek mineralno-asfaltowych na gorąco - Część 18: Spływanie lepiszcza
33. PN-EN 12697-20 Mieszanki mineralno-asfaltowe - Metody badań mieszanek mineralno-asfaltowych na gorąco - Część 20: Penetracja próbek sześciennych lub Marshalla
34. PN-EN 12697-22 Mieszanki mineralno-asfaltowe - Metody badań mieszanek mineralno-asfaltowych na gorąco - Część 22: Koleinowanie
35. PN-EN 12697-23 Mieszanki mineralno-asfaltowe - Metody badania mieszanek mineralno-asfaltowych na gorąco - Część 23: Określanie pośredniej wytrzymałości na rozciąganie próbek asfaltowych
36. PN-EN 12697-24 Mieszanki mineralno-asfaltowe - Metody badań mieszanek mineralno-asfaltowych na gorąco - Część 24: Odporność na zmęczenie
37. PN-EN 12697-25 Mieszanki mineralno-asfaltowe - Metody badań mieszanek mineralno-asfaltowych na gorąco - Część 25: Penetracja dynamiczna
38. PN-EN 12697-26 Mieszanki mineralno-asfaltowe - Metody badań mieszanek mineralno-asfaltowych na gorąco - Część 26: Sztywność
39. PN-EN 12697-27 Mieszanki mineralno-asfaltowe - Metody badań mieszanek mineralno-asfaltowych na gorąco - Część 27: Pobieranie próbek
40. PN-EN 12697-28 Mieszanki mineralno-asfaltowe - Metody badań mieszanek mineralno-asfaltowych na gorąco -

Przebudowy dróg gminnych ulic: Parkowa, Ogrodowa, Krótka, Grzybowa, Sucha, Łąkowa, Brzozowa, Polna, Świerkowa, Z. Herberta, Leśna, Wąska, Nadrzeczna, sięgacze od ul. Piaskowej, sięgacz do ul. Południowej, łącznik ul. Piaskowej i Szlacheckiej w miejscowości Sucha, gmina Białobrzegi.

Część 28: Przygotowanie próbek do oznaczania zawartości lepiszcza, zawartości wody i uziarnienia

41. PN-EN 12697-29 Mieszanki mineralno-asfaltowe - Metoda badania mieszanek mineralno-asfaltowych na gorąco - Część 29: Pomiar próbki z zagęszczonej mieszanki mineralno-asfaltowej
42. PN-EN 12697-30 Mieszanki mineralno-asfaltowe - Metody badań mieszanek mineralno-asfaltowych na gorąco - Część 30: Przygotowanie próbek zagęszczonych przez ubijanie
43. PN-EN 12697-31 Mieszanki mineralno-asfaltowe - Metody badań mieszanek mineralno-asfaltowych na gorąco - Część 31: Próbkę przygotowane w prasie żyrotorowej
44. PN-EN 12697-33 Mieszanki mineralno-asfaltowe - Metody badań mieszanek mineralno-asfaltowych na gorąco - Część 33: Przygotowanie próbek zagęszczanych walcem
45. PN-EN 12697-35 Mieszanki mineralno-asfaltowe - Metody badań mieszanek mineralno-asfaltowych na gorąco - Część 35: Mieszanie laboratoryjne
46. PN-EN 12697-38 Mieszanki mineralno-asfaltowe - Metody badań mieszanek mineralno-asfaltowych na gorąco - Część 38: Podstawowe wyposażenie i kalibracja
47. PN-EN 12697-40 Mieszanki mineralno-asfaltowe - Metody badań mieszanek mineralno-asfaltowych na gorąco - Część 40: Wodoprzepuszczalność „in-situ”
48. PN-EN 12697-42 Mieszanki mineralno-asfaltowe - Metody badań mieszanek mineralno-asfaltowych na gorąco - Część 42: Zawartość zanieczyszczeń w destrukcie asfaltowym
49. PN-EN 14188-1 Wypełniacze szczelin i zalewy drogowe - Część 1: Wymagania wobec zalew drogowych na gorąco
50. PN-EN 12272-1 Powierzchniowe utrwalenie - Metody badań - Część 1: Dozowanie i poprzeczny rozkład lepiszcza i kruszywa
51. PN-EN 13108-1 Mieszanki mineralno-asfaltowe - Wymagania - Część 1: Beton asfaltowy
52. PN-EN 13108-8 Mieszanki mineralno-asfaltowe - Wymagania - Część 8: Destrukt asfaltowy
53. PN-EN 13108-20 Mieszanki mineralno-asfaltowe - Wymagania - Część 20: Badanie typu
54. PN-EN 13108-21 Mieszanki mineralno-asfaltowe - Wymagania - Część 21: Zakładowa Kontrola Produkcji

Obowiązują wydania przywołanych powyżej norm i innych dokumentów na dzień złożenia przez Wykonawcę oferty. Wprowadzenie nowszego wydania normy czy innego dokumentu wymaga uzgodnienia przez strony kontraktu.

10.2. Inne dokumenty

1. Rozporządzenie Ministra Transportu i Gospodarki Morskiej z dnia 2 marca 1999 r. w sprawie warunków technicznych, jakim powinny odpowiadać drogi publiczne i ich usytuowanie (Dz. U. z 2016 r. poz. 124, z późn. zm.)
2. WT-1 2014 Kruszywa do nawierzchni drogowych i powierzchniowych utrwaleń na drogach krajowych
3. WT-2 2014 - część I Mieszanki mineralno-asfaltowe. Wymagania Techniczne. Nawierzchnie asfaltowe na drogach krajowych.
4. WT-2 2016 - część II Wykonanie warstw nawierzchni asfaltowych. Wymagania techniczne.
5. Instrukcja laboratoryjnego badania szczepności międzywarstwowej warstw asfaltowych wg. metody Leutnera i wymagania techniczne szczepności” Politechnika Gdańska 2014.
6. Instrukcja DP-T14 Ocena jakości na drogach krajowych. Część I-Roboty drogowe. 2020.
7. Projekt RIB I/6 Wykorzystanie materiałów pochodzących z recyklingu. Zadanie 2. Recykling na gorąco. Załącznik nr 9.2.1, Załącznik nr 9.2.2, Załącznik nr 9.2.3.

D.05.03.11 Frezowanie nawierzchni asfaltowych na zimno

1. Wstęp

1.1. Przedmiot STWiORB

Przedmiotem niniejszych Warunków Wykonania i Odbioru Robót Budowlanych są wymagania dotyczące wykonania i odbioru Robót budowlanych w ramach realizacji zadania:

Przebudowy dróg gminnych ulic: Parkowa, Ogrodowa, Krótka, Grzybowa, Sucha, Łąkowa, Brzozowa, Polna, Świerkowa, Z.

Herberta, Leśna, Wąska, Nadrzeczna, sięgacze od ul. Piaskowej, sięgacz do ul. Południowej, łącznik ul. Piaskowej i Szlacheckiej w miejscowości Sucha, gmina Białobrzegi.

1.2. Zakres stosowania STWiORB

Warunki Wykonania i Odbioru Robót Budowlanych są Dokumentem Przetargowym i Kontraktowym przy zleceniu i realizacji robót wymienionych w punkcie 1.1.

1.3. Zakres Robót objętych STWiORB

Ustalenia zawarte w niniejszej WWiORB dotyczą zasad prowadzenia robót związanych z wykonaniem frezowania nawierzchni zgodnie z Dokumentacją Projektową.

1.4. Określenia podstawowe

1.4.1. Frezowanie nawierzchni asfaltowej na zimno - kontrolowany proces skrawania górnej warstwy nawierzchni asfaltowej, bez jej ogrzania, na określoną głębokość.

1.4.2. Frezarka drogowa - maszyna do frezowania nawierzchni na zimno.

1.4.3. Pozostałe określenia podstawowe podane w niniejszej STWiORB są zgodne z zamieszczonymi w STWiORB DM 00.00.00 "Wymagania ogólne".

1.5. Ogólne wymagania dotyczące robót

Ogólne wymagania dotyczące robót podano w STWiORB DM 00.00.00 „Wymagania Ogólne”.

Wykonawca robót jest odpowiedzialny za jakość ich wykonania oraz za zgodność z Dokumentacją Projektową, STWiORB i poleceniami Inżyniera.

Niezbędne dane istotne z punktu widzenia:

- organizacji robót budowlanych;
- zabezpieczenia interesu osób trzecich;
- ochrony środowiska;
- warunków bezpieczeństwa pracy; zaplecza dla potrzeb Wykonawcy; warunków organizacji ruchu;
- zabezpieczenia chodników i jezdni, podano w

WWiORB DM 00.00.00 „Wymagania Ogólne”.

1.6. Wspólny Słownik Zamówień (CPV)

Kody grup, klas i kategorii robót Wspólnego Słownika Zamówień (CPV) dotyczących przedmiotu zamówienia podano w STWiORB DM 00.00.00 „Wymagania Ogólne”.

2. Materiały

2.1. Ogólne wymagania dotyczące materiałów

Ogólne wymagania dotyczące materiałów, ich pozyskiwania i składowania, podano w STWiORB DM 00.00.00 „Wymagania ogólne”.

3. Sprzęt

3.1. Ogólne wymagania dotyczące sprzętu

Ogólne wymagania dotyczące sprzętu podano w STWiORB DM 00.00.00 "Wymagania ogólne".

3.2. Sprzęt do wykonania robót

Do frezowania nawierzchni na zimno należy stosować frezarki drogowe umożliwiające frezowanie nawierzchni asfaltowej na zimno na określoną głębokość z dokładnością określoną w pkt. 5 niniejszej STWiORB.

Frezarka powinna być sterowana elektronicznie i zapewniać zachowanie wymaganej równości oraz pochyłeń poprzecznych i podłużnych powierzchni po frezowaniu. Wymaganą równość określono w pkt. 5 niniejszej WWiORB. Do małych robót (naprawy) Inżynier może dopuścić frezarki sterowane mechanicznie.

Szerokość bębna frezującego powinna być dobrana zależnie od zakresu robót. Przy lokalnych naprawach szerokość bębna

może być dostosowana do szerokości skrawanych elementów nawierzchni. Przy frezowaniu całej jezdni szerokość bębna skrawającego powinna być, co najmniej równa 1200 mm. Przy dużych robotach frezarki muszą być wyposażone w przenośnik sfrezowanego materiału, podającego go z jezdni na samochody. Przy pracach prowadzonych na terenie zabudowanym frezarki muszą być zaopatrzone w systemy odpylania. W terenie niezabudowanym frezarki powinny być zaopatrzone w systemy odpylania. Sprzęt użyty do frezowania nawierzchni powinien odpowiadać pod względem typu i ilości wymaganiom zawartym w PZJ i być zaakceptowany przez Inżyniera.

Wydajność frezarek powinna zapewnić wykonanie robót przy jak najmniejszych zakłóceniach ruchu.

4. Transport

4.1. Ogólne wymagania dotyczące transportu

Ogólne wymagania dotyczące transportu podano w STWiORB DM 00.00.00 "Wymagania ogólne".

4.2. Transport materiałów

Transport powinien być tak zorganizowany, aby zapewnić pracę frezarek bez postoju. Materiał może być wywożony dowolnymi środkami transportowymi.

Materiał z frezowania jest własnością Zamawiającego.

Wykonawca zobowiązany jest do przetransportowania destruktu asfaltowego w miejsce wskazane przez Zamawiającego. W przypadku odmowy przyjęcia ww. materiału Wykonawca zobowiązany jest do jego utylizacji. Wykonawca zobowiązany jest do zapewnienia miejsca wywieżenia destruktu asfaltowego zgodnie z zasadami utylizacji i składowania materiałów odpadowych określonych w ustawie z dnia 14 grudnia 2012 o odpadach.

5. Wykonanie Robót

5.1. Ogólne warunki wykonywania Robót

Ogólne zasady wykonywania robót podano w STWiORB DM 00.00.00 "Wymagania ogólne".

Wykonawca przedstawi Inżynierowi do akceptacji Projekt Technologii i Organizacji Robót oraz Program Zapewnienia Jakości uwzględniający wszystkie warunki, w jakich będą wykonywane roboty.

5.2. Wykonanie frezowania

Przed przystąpieniem do wykonania robót Wykonawca zobowiązany jest do sporządzenia we własnym zakresie i na własny koszt projektu roboczego zawierającego:

- plan rzędnych powierzchni istniejącej warstwy górnej w przekrojach prostokątnych do osi drogi i odległych od siebie o nie więcej niż 10 m,
- naniesienie na plan rzędnych, w oparciu o dane Dokumentacji Projektowej, grubości warstw nawierzchni, które podlegać będą frezowaniu.

Wykonawca jest zobowiązany do wykonania inwentaryzacji geodezyjnej przed i po wykonaniu frezowania. Nawierzchnia powinna być frezowana do głębokości, szerokości i pochyłości zgodnych z Dokumentacją Projektową z dokładnością 5 mm.

Nierówności sfrezowanej powierzchni mierzone łatą 4-metrową zgodnie z BN-68/8931-04, przy użyciu klina pomiarowego o szerokości 40 mm, nie powinny wynosić więcej niż 8 mm.

Jeżeli ruch drogowy ma być dopuszczony po sfrezowanej części jezdni, to wówczas, ze względów bezpieczeństwa należy spełnić następujące warunki:

- a) należy usunąć ścięty materiał i oczyścić nawierzchnię,
- b) przy frezowaniu poszczególnych pasów ruchu, wysokość podłużnych pionowych krawędzi nie może przekraczać 40 mm,
- c) przy lokalnych naprawach polegających na sfrezowaniu nawierzchni przy linii krawężnika (ścieku) dopuszcza się większy uskok niż określono w pkt b), ale przy głębokości większej od 75 mm wymaga on specjalnego oznakowania,
- d) krawędzie poprzeczne na zakończeniu dnia roboczego powinny być klinowo ścięte.

6. Kontrola jakości Robót

6.1. Ogólne zasady kontroli jakości robót

Ogólne zasady dotyczące kontroli jakości robót podano w STWiORB DM 00.00.00 "Wymagania ogólne".

6.2. Badania przed przystąpieniem do robót

Kontrola jakości robót podczas frezowania nawierzchni na zimno powinna obejmować pomiary określone w tablicy 1.

Tablica 1. Zakres częstotliwości badań kontrolnych przy frezowaniu nawierzchni na zimno.

Lp.	Właściwość	Częstotliwość badań kontrolnych
1.	Równość podłużna	łata 4-metrową co 20 m
2.	Równość poprzeczna	łata 4-metrową co 20 m
3.	Spadki poprzeczne	co 50 m
4.	Szerokość frezowania	co 50 m
5.	Głębokość frezowania	na bieżąco

6.3. Dopuszczalne tolerancje

Sfrezowana powierzchnia nawierzchni powinna być zgodna z Dokumentacją Projektową, z następującymi tolerancjami:

równość podłużna i poprzeczna jak w pkt. 5.2.

spadek poprzeczny 0,5%,

szerokość frezowania - pełna, głębokość

frezowania 5mm.

6.4. Roboty nie spełniające wymagań

Postępowanie z robotami niespełniającymi wymagań określono w STWiORB DM.00.00.00 pkt. 6.6.3.

7. Obmiar robót

Kontrakt ryczałtowy – jednostką obmiaru jest wykonana i odebrana protokołem Odbioru Końcowego jednostka określona w STWiORB.

8. Odbiór Robót

8.1. Ogólne zasady odbioru robót

Roboty podlegające odbiorowi według zasad określonych w WWiORB DM.00.00.00 „Wymagania Ogólne” pkt. 8.

8.2. Dokumenty do odbioru robót

Do odbioru częściowego lub końcowego robót należy przedłożyć odbierającemu dokumenty zgodne z STWiORB DM.00.00.00 „Wymagania ogólne”, pkt. 8.3.1.

9. Podstawa płatności

Wynagrodzenie ryczałtowe: zasady płatności podano w umowie pomiędzy Zamawiającym a Wykonawcą.

10. Przepisy związane

10.1. Normy

BN-68/8931-04 Drogi samochodowe. Pomiar równości nawierzchni planografem i łata.

10.2. Inne dokumenty

Nie występują.

D.05.03.23. Nawierzchnia z kostki brukowej

1. WSTĘP

1.1. Przedmiot Warunków Wykonania i Odbioru Robót Budowlanych

Przedmiotem niniejszych Warunków Wykonania i Odbioru Robót Budowlanych są wymagania dotyczące wykonania i odbioru Robót budowlanych w ramach realizacji zadania:

Przebudowy dróg gminnych ulic: Parkowa, Ogrodowa, Krótka, Grzybowa, Sucha, Łąkowa, Brzozowa, Polna, Świerkowa, Z.

Herberta, Leśna, Wąska, Nadrzeczna, sięgacze od ul. Piaskowej, sięgacz do ul. Południowej, łącznik ul. Piaskowej i Szlacheckiej w miejscowości Sucha, gmina Białobrzegi.

1.2. Zakres stosowania STWiORB

Warunki Wykonania i Odbioru Robót Budowlanych są stosowane jako dokument przetargowy i kontraktowy przy zleceniu i realizacji robót wymienionych w punkcie 1.1.

1.3. Zakres Robót objętych STWiORB

Ustalenia zawarte w niniejszej STWiORB dotyczą zasad prowadzenia robót związanych z wykonaniem nawierzchni z brukowej kostki betonowej zgodnie z Dokumentacją Projektową.

1.4. Określenia podstawowe

Betonowa kostka brukowa - kształtka wytwarzana z betonu metodą wibroprasowania. Produkowana jest jako kształtka jednowarstwowa lub w dwóch warstwach połączonych ze sobą trwale w fazie produkcji

Określenia podstawowe są zgodne z obowiązującymi odpowiednimi normami i z definicjami podanymi w D-M.00.00.00. „Wymagania ogólne”.

2. MATERIAŁY

Ogólne wymagania dotyczące materiałów, ich pozyskiwania i składowania podano w STWiORB D-M.00.00.00.

„Wymagania ogólne”.

Wszystkie materiały użyte do budowy powinny pochodzić tylko ze źródeł uzgodnionych i zatwierdzonych przez Inżyniera. Źródła materiałów powinny być wybrane przez wykonawcę z wyprzedzeniem przed rozpoczęciem robót nie później niż 3 tygodnie. Do każdej ilości jednorazowo wysyłanego materiału dołączony powinien być dokument potwierdzający jego jakość.

2.1. Brukowa kostka betonowa wg PN-EN 1338

Wymagania wobec betonowej kostki brukowej do stosowania na zewnętrznych nawierzchniach, mających kontakt z solą odładzającą w warunkach mrozu

	Cecha	Wymaganie normy	Załącznik				
			PN-EN 1338				
1	Kształt i wymiary						
1.1	Dopuszczalne odchyłki w mm od zadeklarowanych wymiarów kostki, grubości mm	mm	C	Długość	Szerokość	Grubość	Różnica pomiędzy dwoma pomiarami grubości, tej samej kostki, powinna być ≤ 3 mm
	< 100			±2 mm	±2 mm	±3 mm	
	≥ 100			±3 mm	±3 mm	±4 mm	
1.2	Odchyłki płaskości i pofalowania (jeśli wymiary kostki przy długości pomiarowej	mm	C	Maksymalna (w mm) wypukłość		wklęsłość	
	> 300 mm),	300		1,5 mm		1,0 mm	
	mm	400		2,0 mm		1,5 mm	
1.3.	Grubość warstwy ścieralnej C 5 mm (dotyczy płyt dwuwarstwowych)						

2	Właściwości fizyczne i mechaniczne		
2.1	Wytrzymałość na rozciąganie F przy rozłupywaniu*)		Żadna kostka nie powinna mieć wytrzymałości na rozciąganie przy rozłupywaniu mniejszej niż 3,6 MPa ani obciążenia niszczącego mniejszego niż 250 N/mm Pomiar wykonany na tarczy
2.2	Odporność na ścieranie (wg G i H klasy 4 oznaczenia i normy)		Szerokiej ściernej, wg zał. G normy-badanie podstawowe
			Böhme, wg zał. H normy, badanie alternatywne
			≤ 20 mm
			≤ 18 000mm ³ /5000 mm ²
2.3	Odporność na poślizg/poślizgnięcie - wartość USRV	I	Wartość średnia ≥ 55
3.	Odporność na warunki atmosferyczne (kryteria stosowane łącznie)		
3.1	Odporność na zamrażanie/rozmarzanie udziałem soli odładzającej	D	Ubytek masy po badaniu: w kg/m ² Wartość średnia ≤ 0,5 kg/m ² Przy czym każdy pojedynczy wynik ≤ 1,0 kg/m ²
3.2	Odporność na zamrażanie/rozmarzanie po 150 cyklach przy rozmrażaniu w wodzie lub 30 cyklach w 3% roztworze NaCl	wg PN-B-06250	Żadna kostka nie powinna mieć wytrzymałości na rozciąganie przy rozłupywaniu mniejszej niż 2,9 MPa
3.3	Nasiąkliwość	E	Wartość średnia nie większa niż 5%, przy czym żaden pojedynczy wynik nie przekracza 5,5 %

p. 4 Aspekty wizualne bez zmian

*) W przypadku kontroli zgodności przeprowadzanej przez stronę trzecią (Przypadek II) dopuszczone są wymagania jak dla kontroli produkcji

Wymiary kostek betonowych jak w dokumentacji projektowej

2.2. Materiały na podsypkę i wypełnienia szczelin

Na podsypkę cementowo- piaskową należy stosować następujące materiały:

- cement powszechnego użytku wg. PN-EN 197-1,
- kruszywo drobne 0/2, 0/4 lub 0/5 wg. normy PN-EN 13242 kategorii uziarnienia GF80, zawartości pyłów f10,
- kruszywo 1/4, 2/5 lub 2/8, wg. normy PN-EN 13242 kategorii uziarnienia GC80-20, zawartości pyłów fdeklarowana (max. do 10% pyłów),
- woda zgodna z normą PN-EN 1008 (bez badań laboratoryjnych można stosować wodę wodociągową pitną).

Zalecane proporcje mieszania cementu i kruszywa to 1:4 (w stosunku wagowym).

Kruszywo nie może być zanieczyszczone ciałami obcymi takimi jak: trawa, szczątki korzeni, konarów, szkło, plastik, grudki gliny.

Do wypełnienia szczelin należy stosować mieszankę cementowo-piaskową w stosunku 1:2 z cementu powszechnego użytku klasy 32,5N wg PN-EN 197-1 i z kruszywa drobnego 0/2 wg normy PN-EN 13242 kategorii uziarnienia G=80, zawartości pyłów f₃, spełniającego wymagania PN-EN 13139, wody wg PN-EN 1008 lub inne specjalistyczne materiały przewidziane do stosowania w wykonawstwie nawierzchni brukowych lub kruszywo drobne spełniające wymagania PN-EN 13242 pod względem uziarnienia.

2.3. Materiały do wykonania podbudowy z mieszanki kruszyw niezwiązanej

Wymagania dla materiałów oraz mieszanki kruszyw niezwiązanych dla wykonania podbudowy pod nawierzchnię z brukowej kostki betonowej podano w WT-4 GDDKiA

3. SPRZĘT

Ogólne wymagania dotyczące sprzętu podano w STWiORB D-M.00.00.00. „Wymagania ogólne”.

Wykonawca przystępujący do wykonania nawierzchni z kostek betonowych powinien wykazać się możliwością korzystania z następującego sprzętu:

betoniarki, do wytwarzania zapraw oraz przygotowywania podsypki cementowo-piaskowej, ubijaków ręcznych i mechanicznych, do ubijania kostki.

4. TRANSPORT

Ogólne wymagania dotyczące transportu podano w STWiORB D-M.00.00.00. „Wymagania ogólne”.

Elementy betonowe mogą być przewożone dowolnymi środkami transportu; w trakcie transportu powinny być zabezpieczone przed przemieszczaniem się i uszkodzeniem. Należy je układać na podkładach i przekładkach drewnianych długością w kierunku osi podłużnej środka transportowego.

Wszystkie elementy powinny być oznaczone. Dane powinny być umieszczone na ich opakowaniu lub palecie transportowej. W przypadku przewożenia luzem należy oznaczać w sposób trwały co najmniej co 50 sztukę. Zasady transportu cementu wg BN-88/6731-08.

5. WYKONANIE ROBÓT

Ogólne zasady wykonywania Robót podano w STWiORB D-M.00.00.00. „Wymagania ogólne”.

5.1. Rozwiązanie sytuacyjno-wysokościowe

Wykonawca dostosuje wysokościowo nawierzchnie wysp dzielących do krawężników i nawierzchni jezdni.

5.2. Podbudowa nawierzchni z betonowej kostki brukowej

Nawierzchnia z betonowej kostki brukowej układana będzie, w zależności od lokalizacji, na podbudowie z mieszanki kruszywa niezwiązanej bądź ławie betonowej wykonanej dla krawężnika. Wykonanie poszczególnych podbudów ujęto w przedmiotowych specyfikacjach.

5.3. Podsypka

Rodzaj podsypki i jej grubość powinna być zgodna z Dokumentacją Projektową.

Podsypkę należy równomiernie rozścielić bez zagęszczania przy wilgotności optymalnej $\pm 2\%$.

Jeżeli Dokumentacja Projektowa nie ustala inaczej to grubość podsypki powinna wynosić po zagęszczeniu $3 \div 5$ cm, a wymagania dla materiałów na podsypkę powinny być zgodne z pkt. 2.3.

Dopuszczalne odchyłki od zaprojektowanej grubości podsypki nie powinny przekraczać ± 1 cm.

Podsypkę z mieszanek związanych spoiwem zaleca się stosować w obszarze ścieków przykrawężnikowych i wokół studzienek (tj. w miejscach wzmożonej penetracji wody) oraz w przypadku podbudowy sztywnej z mieszanek związanych spoiwem hydraulicznym.

5.4. Układanie nawierzchni z betonowych kostek brukowych

Warstwa nawierzchni z kostki powinna być wykonana z elementów o jednakowej grubości. Zaleca się stosować kostki dostarczone w tej samej partii materiału, w której niedopuszczalne są różne odcienie wybranego koloru kostki. Układanie kostki można wykonywać ręcznie lub mechanicznie.

Kostkę układa się około 1,5 cm wyżej od projektowanej niwelety ponieważ po procesie ubijania podsypka zagęszcza się. Powierzchnia kostek położonych obok urządzeń infrastruktury technicznej (np. studzienek, włazów itp.) powinna trwale wystawać od 3 mm do 5 mm powyżej powierzchni tych urządzeń oraz od 3mm do 10 mm powyżej korytek ściekowych (ścieków).

Ubicie nawierzchni należy przeprowadzić za pomocą zagęszczarki wibracyjnej (plytowej) z osłoną z tworzywa sztucznego. Po ubiciu nawierzchni wszystkie kostki uszkodzone (np. pęknięte) należy wymienić na kostki całe.

Szerokość spoin pomiędzy betonowymi kostkami brukowymi powinna wynosić od 3 mm do 5 mm.

Spoiny przed wypełnieniem należy starannie oczyścić.

Po ubiciu należy szczeliny uzupełnić piaskiem frakcji 0-2 mm. Całkowite ubicie nawierzchni i wypełnienie spoin zaprawą lub piaskiem musi być zakończone przez rozpoczęciem wiązania cementu w podsypce.

Po wypełnianiu spoin zaprawą cementowo-piaskową nawierzchnię należy starannie oczyścić

6. KONTROLA JAKOŚCI ROBÓT

Ogólne zasady kontroli jakości Robót podano w STWiORB D-M.00.00.00 „Wymagania ogólne”.

6.1. Badania przed przystąpieniem do robót

Przed przystąpieniem do robót Wykonawca powinien:

uzyskać wymagane dokumenty, dopuszczające wyroby budowlane do obrotu i powszechnego stosowania (certyfikaty zgodności, deklarację właściwości użytkowych, ew. badania materiałów wykonane przez dostawców itp.),

sprawdzić cechy zewnętrzne gotowych materiałów.

Wszystkie dokumenty oraz wyniki badań Wykonawca przedstawia Inżynierowi do akceptacji.

6.2. Badania odbiorcze betonowej kostki brukowej

Badania odbiorcze kostki brukowej oparto o normę PN-EN 1338 Załącznik B.

Rozróżnia się dwa przypadki:

Przypadek I: Wyrób nie został poddany ocenie zgodności przez stronę trzecią;

Przypadek II Wyrób został poddany ocenie zgodności przez stronę trzecią- laboratorium posiadające odpowiednie kompetencje.

Plan pobierania próbek dla badań odbiorczych

Właściwość	Metoda badania	Przypadek I	Przypadek II 3)
Wygląd	Załącznik J	8	4 (16) 1)
Grubość warstwy ścieralnej	C.6 2)	8	4 (16)
Kształt i wymiary	Załącznik C	8	4 (16) 1)
Wytrzymałość na rozciąganie przy rozłupaniu oraz niszczące obciążenie	Załącznik F	8	4 (16)
Odporność na ścieranie 4)	Załącznik G lub H	3	3
Odporność na poślizg/poślizgnięcie 4)	Załącznik I	5	5 1)
Odporność na warunki atmosferyczne			
Nasiąkliwość	Załącznik E	3	3
Złuszczenie powierzchniowe 4)		3	3
Po 150 cyklach w wodzie lub 30 cyklach w 3% roztworze NaCl 4)	Załącznik D	8	8
	PN-B-06250		
1) można użyć tych kostek brukowych do następujących badań 2) punkt C.6 2) stosuje się tylko do kostek 3) liczba w nawiasie odpowiada liczbie , która powinna być pobrana z partii w celu uniknięcia powtórnego pobierania próbek w przypadku gdy według kryteriów zgodności należy zbadać dodatkowe kostki brukowe w celu dokonania oceny zgodności 4) Badanie wymagane w przypadku wątpliwości lub sytuacji spornej			

Wyniki powinny spełniać wymagania podane w p.2

6.3. Kontrola wykonania warstwy z kostki betonowej

Parametry geometryczne należy sprawdzać z częstotliwością uzgodnioną z Inżynierem:

grubość warstwy podsypki – dopuszczalne odchyłki grubości 1 cm, rzędne

wysokościowe – odchyłki od wartości projektowanych 1cm, szerokość –

dopuszczalne odchyłki 2 cm,

równość w profilu podłużnym – nierówności nie mogą przekroczyć 8 mm,

równość w przekroju poprzecznym i spadki poprzeczne – prześwity pod łatą profilową nie mogą przekroczyć 8 mm, odchyłka

spadków poprzecznych nie większa od 0,3%,

sprawdzenie czy przyjęty deseń (wzór) i kolor nawierzchni jest zachowany,

szerokość i wypełnienie spoin – spoiny muszą być wypełnione na pełną głębokość.

7. OBMIAR ROBÓT

Kontrakt ryczałtowy – jednostką obmiaru jest wykonana i odebrana protokołem Odbioru Końcowego jednostka określona w STWiORB.

8. ODBIÓR ROBÓT

Ogólne zasady odbioru Robót podano w STWiORB D-M.00.00.00. „Wymagania ogólne”.

Roboty uznaje się za wykonane zgodnie z Dokumentacją Projektową i STWiORB jeżeli wszystkie badania i pomiary z zachowaniem tolerancji wg pkt. 6 dały wyniki pozytywne.

9. PODSTAWA PŁATNOŚCI

Wynagrodzenie ryczałtowe: zasady płatności podano w umowie pomiędzy Zamawiającym a Wykonawcą.

10. PRZEPISY ZWIĄZANE

PN-EN 197-1	Cement. Część 1: Skład, wymagania i kryteria zgodności dotyczące cementu powszechnego użytku
PN-EN 1008	Woda zarobowa do betonu - Specyfikacja pobierania próbek, badanie i ocena przydatności wody zarobowej do betonu, w tym wody odzyskanej z procesów produkcji betonu. Betonowe kostki brukowe. Wymagania i metody badań.
PN-EN 1338	Kruszywa do zaprawy.
PN-EN 13139	Kruszywa do niezwiązanych i związanych hydraulicznie materiałów stosowanych w obiektach
PN-EN 13242	budowlanych i budownictwie drogowym.
BN-69/6731-08	Cement. Transport i przechowywanie
BN-68/8933-04	Drogi samochodowe. Pomiar równości nawierzchni planografem i łąką.
PN-EN 12620	Kruszywa do betonu
PN-EN 206-1	Beton. Część I Wymagania, właściwości produkcyjna i zgodność Beton
PN-B-06250	zwykły
PN-EN 933-8	Badanie geometrycznych właściwości kruszyw. Część 8: Ocena zawartości drobnych cząstek.
	Badanie wskaźnika piaskowego.

D.06.02.01. Przepusty pod zjazdami

1. WSTĘP

Przedmiotem niniejszych Specyfikacji Technicznych Wykonania i Odbioru Robót Budowlanych dla robót związanych z budową przepustów pod zjazdami w ramach realizacji zadania:

Przebudowy dróg gminnych ulic: Parkowa, Ogrodowa, Krótka, Grzybowa, Sucha, Łąkowa, Brzozowa, Polna, Świerkowa, Z.

Herberta, Leśna, Wąska, Nadrzeczna, sięgacze od ul. Piaskowej, sięgacz do ul. Południowej, łącznik ul. Piaskowej i Szlacheckiej w miejscowości Sucha, gmina Białobrzegi.

2. MATERIAŁY

Ogólne wymagania dotyczące materiałów, ich pozyskiwania i składowania podano w STWiORB D-M.00.00.00.

"Wymagania ogólne".

2.1. Rury betonowe

Rury betonowe prefabrykowane wraz z prefabrykowanymi zakończeniami (wylotami) kołnierzowymi powinny spełniać wymagania normy PN-EN 1916. Sposób łączenia prefabrykatów zgodnie z ofertą producenta.

Kształt i wymiary żelbetowych elementów prefabrykowanych do przepustów i ścianek czołowych

powinny być zgodne z dokumentacją projektową. Powierzchnie elementów powinny być gładkie i bez raków, pęknięć i rys.

Dopuszcza się drobne pory jako pozostałości po pęcherzykach powietrza i wodzie do głębokości 5mm.

Po wbudowaniu elementów dopuszcza się wyszczerbienia krawędzi o głębokości do 10mm i długości do 50mm w liczbie 2 sztuk na 1 m krawędzi elementu, przy czym na jednej krawędzi nie może być więcej niż 5 wyszczerbień. Prefabrykaty rurowe powinny być wykonane z betonu klasy co najmniej C30/37.

2.1.1. Materiały izolacyjne

Do izolowania drogowych przepustów betonowych i ścianek czołowych należy stosować materiały posiadające aprobatę techniczną oraz atest producenta:

- roztwór asfaltowy do gruntowania wg PN-B-24622,
- lepik asfaltowy na gorąco bez wypełniaczy wg PN-C-96177,
- papa asfaltowa wg BN-79/6751-01 oraz wg BN-88/6751-03,
- wszelkie inne i nowe materiały izolacyjne sprawdzone doświadczalnie i posiadające aprobaty techniczne - za zgodą Inżyniera.

2.2. Rury HDPE

Rury z HDPE (rury strukturalne o podwójnej ściance o sztywności obwodowej $SN > 8 \text{ kN/m}^2$) ze złączkami i uszczelkami wg PN-EN 13476-3.

Powierzchnie wewnętrzne i zewnętrzne powinny być gładkie, bez pęcherzy, zapadnięć, rys i wtrąceń ciał obcych. Końce rur muszą być obcięte prostopadle do osi w rowku (między karbami).

Barwa na całej powierzchni powinna być jednolita pod względem odcienia i intensywności.

Rury należy składować w położeniu poziomym, na płaskim i równym podłożu na podkładkach drewnianych lub z innego materiału nie powodującego uszkodzenia rur. Podkładki pod rury powinny być szerokości nie mniejszej niż 0,1 m i rozmieszczone w odstępach 1-2 m. Rury w trakcie składowania powinny być chronione przed działaniem promieni słonecznych i opadami atmosferycznymi. Temperatura w miejscu składowania nie powinna przekraczać +30°C.

2.3. Kruszywo podsypkę (fundament) i zasypkę rur

Na podsypkę - fundament z kruszywa i zasypkę rur należy stosować mieszanki żwirowo - piaskowe o uziarnieniu 0/32mm, wskaźniku różnoziarnistości $U > 4$, wskaźniku krzywizny $1 < C_c < 3$, oraz wodoprzepuszczalności $k > 6 \text{ m/dobę}$. Materiał nie powinien zawierać związków organicznych, zmarzlin. Itp. Materiał powinien spełniać wymagania normy PN-S-02205. (dopuszcza się stosowanie mieszanek kruszywo naturalnych łamanych i niełamanych).

2.4. Materiały na umocnienie wlotów i wylotów

Umocnienie wlotów i wylotów (skarpy) wykonać kamieniem polnym na podbudowie z mieszanki gruntowo-cementowej (piasek stabilizowany cementem) lub kostką betonową lub kostką kamienną z odzysku oraz poprzez obłożenie darnią.

3. SPRZĘT

Ogólne wymagania dotyczące sprzętu podano w WWiORB D-M.00.00.00. "Wymagania ogólne".

Do wykonania montażu przepustów i układania i zagęszczania materiału podsypki i zasypki inżynierskiej może być stosowany sprzęt:

- dźwig, koparka lub ładowarka,
- pasy parciane,
- klucze ręczne,
- sprzęt zagęszczający - zagęszczarki mechaniczne, płyty wibracyjne, walce, lub inny sprzęt zaakceptowany przez Inżyniera.

Montaż i cięcie rur - ręcznie.

4. TRANSPORT

Ogólne wymagania dotyczące transportu podano w STWiORB D-M.00.00.00. "Wymagania ogólne".

Elementy prefabrykowane mogą być przewożone dowolnymi środkami transportu w sposób zabezpieczający je przed uszkodzeniami. Do transportu można przekazać elementy, w których beton osiągnął wytrzymałość co najmniej 0,75 R (W).

Rury z tworzyw sztucznych mogą być przewożone dowolnymi środkami transportu w sposób zabezpieczający je przed uszkodzeniem i zniszczeniem. Rury powinny być przewożone w pozycji poziomej. Przewożone materiały powinny być rozmieszczone równomiernie, oraz zabezpieczone przed przemieszczaniem w czasie ruchu pojazdu.

Transport kruszywa dowolnymi środkami transportu zabezpieczającymi kruszywo przed zanieczyszczeniem lub zmieszaniem z innymi frakcjami.

5. WYKONANIE ROBÓT

Ogólne zasady wykonywania Robót podano w STWiORB D-M.00.00.00. "Wymagania ogólne".

5.1. Wytyczenie robót

Wyznaczenie miejsca wykonania zadania w oparciu o dokumentację techniczną oraz zatwierdzone rysunki warsztatowe Wykonawcy.

5.2. Wykonanie wykopu pod przepust

Wykop wykonany będzie mechanicznie lub ręcznie, przy czym ostatnie 20 cm wykopu ponad rzędną posadowienia przepustu należy wykonać ręcznie nie naruszając struktury gruntu rodzimego zalegającego w podłożu.

Dno wykopu powinno być wyrównane z dokładnością do ± 2 cm. Dno wykopu musi mieć nadany spadek zgodnie z kierunkiem przepływu wody.

5.3. Wykonanie fundamentu pod przepustem

Fundament / podsypkę pod przepust należy zagęścić do wskaźnika zagęszczenia $I_s \min = 0,98$ wg standardowej próby Proctora, w bezpośrednim sąsiedztwie rury wskaźnik ten może wynieść 0,95.

Dla rur PEHD karbowanych górna warstwa podsypki o grubości 5cm powinna być luźna, aby rura mogły swobodnie się w niej zagłębić tj. zagęszczona do wartości wskaźnika zagęszczenia $I_s > 0,9$ wg Proctora.

5.4. Wykonanie przepustu z prefabrykatów betonowych Rury

układać na wykonanej podsypce.

Rury betonowe zakończyć prefabrykowanymi wylotami. Styki rur należy wypełnić zaprawą cementową i uszczelnić materiałem zaakceptowanym przez Inżyniera.

Przed ułożeniem izolacji powierzchnie izolowane należy zgruntować przez:

- dwukrotne smarowanie betonu emulsją kationową w przypadku powierzchni wilgotnych,
- roztworem asfaltowym w przypadku powierzchni suchych.

Zagruntowana powierzchnię bezpośrednio przed ułożeniem izolacji należy smarować lepikiem bitumicznym na gorąco. Izolację tworzą 3 warstwy tkaniny technicznej sklejującej asfaltem PS-105/15 oraz papy z folią aluminiową lub inny materiał wybrany przez Wykonawcę i zatwierdzony przez Inżyniera.

Gotową izolację należy pokryć warstwą ochronną. Elementy nie pokryte izolacją przed zasypaniem gruntem należy smarować abizolem R+P.

5.5. Wykonanie przepustu z rur HDPE

Wykonanie przepustu z rur HDPE - ze względu na to, elementy przepustu są łączone na złączki i uszczelki, należy zwrócić szczególną uwagę na dokładne połączenie rur. Na wlotach i wylotach rury HDPE przycinać skośnie zgodnie z nachyleniem skarpy.

5.6. Zasyпка

Obsypanie rur w wykopie wykonywać gruntem warstwami o grubości 20 cm każda i zagęszczać ubijakami ręcznymi do uzyskania wskaźnika zagęszczenia $I_s > 0,97$.

W przypadku płytkiego posadowienia rur tj. gdy odległość liczona od wierzchu rury do spodu konstrukcji nawierzchni wynosi mniej niż 0,5 m, zasypać je gruntem stabilizowanym cementem o $R_{c28}=C_{1,5/2,0}$.

5.7. Umocnienie skarp

Umocnienie skarp przy przepustach wykonać kamieniem polnym, kostką betonową, kostką kamienną na podbudowie mieszanki gruntowo-cementowej (piasek stabilizowany cementem) oraz poprzez obłożenie darnią. Rozkładanie i zagęszczanie mieszanki gruntowo-cementowej wykonać ręcznie.

6. KONTROLA JAKOŚCI ROBÓT

Ogólne zasady kontroli jakości Robót podano w STWiORB D-M.00.00.00. "Wymagania ogólne". 6.1.

Kontrola przed przystąpieniem do robót

Przed przystąpieniem do robót Wykonawca powinien:

- uzyskać wymagane dokumenty, dopuszczające wyroby budowlane do obrotu i powszechnego stosowania (certyfikaty zgodności, deklarację właściwości użytkowych, ew. badania materiałów wykonane przez dostawców itp.),
- sprawdzić cechy zewnętrzne gotowych materiałów.

Wszystkie dokumenty oraz wyniki badań Wykonawca przedstawia Inżynierowi do akceptacji.

6.2. Kontrola w czasie i po zakończeniu robót

Kontrola i badania w trakcie robót, w szczególności obejmują:

- badania dostaw materiałów,
- prawidłowość wykonania fundamentu,
- połączenie rur,
- dla rur betonowych - izolację rur
- zasypanie przepustu gruntem wraz zagęszczeniem,
- umocnienie dna i skarp rowu.

Połączenie prefabrykatów powinno być sprawdzone wizualnie.

Izolacja ścian przepustu powinna być sprawdzona przez oględziny.

7. OBMIAR ROBÓT

Kontrakt ryczałtowy - jednostką obmiaru jest wykonana i odebrana protokołem Odbioru Końcowego jednostka określona w STWiORB.

8. ODBIÓR ROBÓT

Ogólne zasady odbioru Robót podano w STWiORB D-M.00.00.00. "Wymagania ogólne".

Roboty uznaje się za wykonane zgodnie z Dokumentacją Projektową i STWiORB jeżeli wszystkie pomiary i badania wg pkt. 6 niniejszej STWiORB dały wyniki pozytywne.

9. PODSTAWA PŁATNOŚCI

Wynagrodzenie ryczałtowe: zasady płatności podano w umowie pomiędzy Zamawiającym a Wykonawcą.

10. PRZEPISY ZWIĄZANE

10.1. Normy

PN-EN 1916	Rury i kształtki z betonu niezbrojonego, betonu zbrojonego włóknem stalowym i żelbetowe Kruszywa do niezwiązanych i związanych hydraulicznie materiałów stosowanych w obiektach budowlanych i budownictwie drogowym.
PN-EN 13242	
PN-EN 13476-3	Systemy przewodów rurowych z tworzyw sztucznych do podziemnego bezciśnieniowego odwadniania i kanalizacji -- Systemy przewodów rurowych o ściankach strukturalnych z nieplastifikowanego poli(chlorku winylu) (PVC-U), polipropylenu (PP) i polietylenu (PE) -- Część 3: Specyfikacje rur i kształtek o gładkiej powierzchni wewnętrznej i profilowanej powierzchni zewnętrznej oraz systemu, typ B Drogi samochodowe. Roboty ziemne. Wymagania i badania. Zaprawy budowlane zwykłe.

PN-B-02205

PN-B-14501

Obowiązują aktualne wydania przywołanych powyżej norm.

D.07.01.01. Oznakowanie poziome

1 WSTĘP

1.1 Przedmiot STWiORB

Przedmiotem niniejszych są wymagania dotyczące wykonania i odbioru Robót budowlanych w ramach realizacji zadania: Przebudowy dróg gminnych ulic: Parkowa, Ogrodowa, Krótka, Grzybowa, Sucha, Łąkowa, Brzozowa, Polna, Świerkowa, Z. Herberta, Leśna, Wąska, Nadrzeczna, sięgacze od ul. Piaskowej, sięgacz do ul. Południowej, łącznik ul. Piaskowej i Szlacheckiej w miejscowości Sucha, gmina Białobrzegi.

1.2 Zakres stosowania STWiORB

Warunki Wykonania i Odbioru Robót Budowlanych stosowane jako dokument przetargowy i kontraktowy przy zleceniu i realizacji robót wymienionych w pkt 1.1.

1.3. Zakres Robót objętych STWiORB

Ustalenia zawarte w niniejszych STWiORB dotyczą zasad prowadzenia robót związanych z wykonywaniem i odbiorem oznakowania poziomego wg Dokumentacji Projektowej.

1.4. Określenia podstawowe

Oznakowanie poziome – znaki drogowe poziome, umieszczone na nawierzchni w postaci linii ciągłych lub przerywanych, pojedynczych lub podwójnych, strzałek, napisów, symboli oraz innych linii związanych z oznaczeniem określonych miejsc na tej nawierzchni. W zależności od rodzaju i sposobu zastosowania znaki poziome mogą mieć znaczenie prowadzące, segregujące, informujące, ostrzegawcze, zakazujące lub nakazujące.

Znaki podłużne – linie równoległe do osi jezdni lub odchylone od niej pod niewielkim kątem, występujące jako linie: – pojedyncze: przerywane lub ciągle, segregacyjne lub krawędziowe, – podwójne: ciągle z przerywanymi, ciągle lub przerywane.

Strzałki – znaki poziome na nawierzchni, występujące jako strzałki kierunkowe służące do wskazania dozwolonego kierunku jazdy oraz strzałki naprowadzające, które uprzedzają o konieczności opuszczenia pasa, na którym się znajdują.

Znaki poprzeczne – znaki służące do oznaczania miejsc przeznaczone do ruchu pieszych i rowerzystów w poprzek jezdni, miejsc wymagających zatrzymania pojazdów, oraz miejsc lokalizacji progów zwalniających.

Znaki uzupełniające – znaki o różnych kształtach, wymiarach i przeznaczeniu, występujące w postaci symboli, napisów, linii przystankowych, stanowisk i pasów postojowych, powierzchni wyłączonych z ruchu oraz symboli znaków pionowych w oznakowaniu poziomym.

Materiały do poziomego znakowania dróg – materiały zawierające rozpuszczalniki, wolne od rozpuszczalników lub punktowe elementy odblaskowe, które mogą zostać naniesione albo wbudowane przez malowanie, natryskiwanie, odlewanie, wytłaczanie, rolowanie, klejenie itp. na nawierzchnie drogowe, stosowane w temperaturze otoczenia lub w temperaturze podwyższonej. Materiały te powinny posiadać właściwości odblaskowe.

Materiały do znakowania cienkowarstwowego – farby rozpuszczalnikowe, wodorocieńczalne i chemoutwardzalne nakładane warstwą grubości od 0,4 mm do 0,8 mm, mierzoną na mokro.

Materiały do znakowania grubowarstwowego – materiały nakładane warstwą grubości od 0,9mm do 3,5mm. Należą do nich masy termoplastyczne i masy chemoutwardzalne stosowane na zimno. Dla linii strukturalnych i profilowanych grubość linii może wynosić 5 mm.

Materiały prefabrykowane - materiały, które łączy się z powierzchnią drogi przez klejenie, wtapianie, wbudowanie lub w inny sposób. Zalicza się do nich masy termoplastyczne w arkuszach do wtapiania oraz taśmy do oznakowań tymczasowych (żółte) i trwałych (białe).

Punktowe elementy odblaskowe - urządzenia prowadzenia poziomego, o różnym kształcie, wielkości i wysokości oraz rodzaju i liczbie zastosowanych odbłyśników, które odbijają padające z boku oświetlenie w celu ostrzegania, prowadzenia i informowania użytkowników drogi. Punktowy element odblaskowy może składać się z jednej lub kilku integralnie związanych ze sobą części, może być przyklejony, zakotwiczony lub wbudowany w nawierzchnię drogi. Część odblaskowa może być jedno lub dwukierunkowa, może się zginać lub nie. Element ten może być typu stałego (P) lub tymczasowego (T).

Kulki szklane – materiał w postaci przezroczystych, kulistych cząstek szklanych do posypywania lub narzucania pod ciśnieniem na oznakowanie wykonane materiałami w stanie ciekłym, w celu uzyskania widzialności oznakowania w nocy przez odbicie powrotne padającej wiązki światła pojazdu w kierunku kierowcy. Kulki szklane są także składnikami materiałów grubowarstwowego.

Kruszywo przeciypoślizgowe – twarde ziarna pochodzenia naturalnego lub sztucznego stosowane do zapewnienia własności przeciypoślizgowych poziomym oznakowaniom dróg, stosowane samo lub w mieszaninie z kulkami szklanymi.

Oznakowanie nowe – oznakowanie, w którym zakończył się czas schnięcia i nie upłynęło 30 dni od wykonania oznakowania. Pomiary właściwości oznakowania należy wykonywać od 14 do 30 dnia po wykonaniu oznakowania.

Tymczasowe oznakowanie drogowe - oznakowanie z materiału o barwie żółtej, którego czas użytkowania wynosi do 3 miesięcy lub do czasu zakończenia robót

Pozostałe określenia są zgodne z obowiązującymi, odpowiednimi polskimi normami oraz STWiORB D-M.00.00.00. „Wymagania ogólne”.

2. MATERIAŁY

Ogólne wymagania dotyczące materiałów, ich pozyskiwania i składowania podano w STWiORB D-M.00.00.00. "Wymagania ogólne".

Materiały stosowane przez Wykonawcę do poziomego oznakowania dróg powinny spełniać warunki postawione w rozporządzeniu Ministra Infrastruktury – Załącznik nr 2 do Rozporządzenia z dnia 3 lipca 2003 (Dz.U. nr 220, poz. 2181).

Producenci powinni oznakować wyroby znakiem budowlanym B, zgodnie z rozporządzeniem Ministra Infrastruktury z dnia 11 sierpnia 2004 (Dz.U. nr 198 poz. 2041), co oznacza wystawienie deklaracji zgodności z aprobatą techniczną (np. dla farb oraz mas chemoutwardzalnych i termoplastycznych) lub znakiem CE, zgodnie z rozporządzeniem Ministra Infrastruktury, co oznacza wystawienie deklaracji zgodności z normą zharmonizowaną (np. dla kulek szklanych i punktowych elementów odblaskowych).

2.1. Badanie materiałów, których jakość budzi wątpliwość

Wykonawca powinien przeprowadzić dodatkowe badania tych materiałów, które budzą wątpliwości jego lub Inżyniera co, do jakości, w celu stwierdzenia czy odpowiadają one wymaganiom określonym w aprobacie technicznej. Badania te Wykonawca zleci akredytowanemu laboratorium drogowemu. Badania powinny być wykonane zgodnie z PN-EN 1871 lub Warunkami Technicznymi POD-97.

2.2. Materiały do oznakowania grubowarstwowego

Jako materiały do znakowania grubowarstwowego należy użyć masy chemoutwardzalne stosowane na zimno lub masy termoplastyczne.

Masy chemoutwardzalne powinny być substancjami jedno- lub dwuskładnikowymi, mieszanymi ze sobą w proporcjach ustalonych przez producenta i nakładanymi na powierzchnię odpowiednim aplikatorem. Masy te powinny tworzyć warstwę kohezyjną w wyniku reakcji chemicznej.

Masy termoplastyczne powinny być substancjami nie zawierającymi rozpuszczalników, dostarczonymi w postaci bloków, granulek lub proszku. Przy stosowaniu powinny dać się podgrzewać do stopienia i aplikować ręcznie lub maszynowo. Masy te powinny tworzyć spójną warstwę przez ochłodzenie.

Właściwości materiałów do oznakowania grubowarstwowego i wykonanych elementów określa Aprobata Techniczna.

2.3. Materiały do oznakowania cienkowarstwowego

Materiałami do wykonywania oznakowania cienkowarstwowego powinny być farby nakładane warstwą grubości od 0,4 mm do 0,8 mm (na mokro). Powinny to być ciekłe produkty zawierające ciała stałe zdyspergowane w roztworze żywicy syntetycznej w rozpuszczalniku organicznym lub w wodzie, które mogą występować w układach jedno- lub wieloskładnikowych.

Podczas nakładania farb, do znakowania cienkowarstwowego, na powierzchnię pędzlem, wałkiem lub przez natrysk, powinny one tworzyć warstwę kohezyjną w procesie odparowania i/lub w procesie chemicznym.

Właściwości fizyczne poszczególnych materiałów do poziomego oznakowania cienkowarstwowego określają aprobaty techniczne.

2.4. Kulki szklane

Materiały w postaci kulek szklanych refleksyjnych do posypywania lub narzucania pod ciśnieniem na materiały do oznakowania powinny zapewniać widzialność w nocy poprzez odbicie powrotne w kierunku pojazdu wiązki światła wysyłanej przez reflektory pojazdu.

Kulki szklane powinny charakteryzować się współczynnikiem załamania powyżej 1,50, wykazywać odporność na wodę, kwas solny, chlorek wapniowy i siarczek sodowy oraz zawierać nie więcej niż 20% kulek z defektami w przypadku kulek o maksymalnej średnicy poniżej 1 mm oraz 30 % w przypadku kulek o maksymalnej średnicy równej i

większej niż 1 mm. Krzywa uziarnienia powinna mieścić się w krzywych granicznych podanych w wymaganiach aprobaty technicznej wyrobu lub w certyfikacie CE.

Kulki szklane hydrofobizowane powinny ponadto wykazywać stopień hydrofobizacji co najmniej 80%.

Wymagania i metody badań kulek szklanych podano w PN-EN 1423.

Właściwości kulek szklanych określają odpowiednie aprobaty techniczne, lub certyfikaty „CE”.

2.5. Materiał uszorstniający oznakowanie

Materiał uszorstniający oznakowanie powinien składać się z naturalnego lub sztucznego twardego kruszywa (np. krystalitu), stosowanego w celu zapewnienia oznakowaniu odpowiedniej szorstkości (właściwości antypoślizgowych). Materiał uszorstniający nie może zawierać więcej niż 1% cząstek mniejszych niż 90 mm. Potrzeba stosowania materiału uszorstniającego powinna być określona w STWiORB. Konieczność jego użycia zachodzi w przypadku potrzeby uzyskania wskaźnika szorstkości oznakowania SRT ≥ 50 .

Materiał uszorstniający (kruszywo przeciwpoślizgowe) oraz mieszanina kulek szklanych z materiałem uszorstniającym powinny odpowiadać wymaganiom określonym w aprobacie technicznej.

2.6. Punktowe elementy odblaskowe

Do wykonania robót należy stosować punktowe elementy odblaskowe typu A (PEO niezginający ; jest to sztywny PEO nie przeznaczony do uginania się pod ruchem) koloru białego i czerwonego, plastikowe z osłoną przed ścieraniem, przyklejane do nawierzchni.

Wymiary punktowych elementów odblaskowych:

- wysokość części wystającej ponad powierzchnię nawierzchni drogi od 15 mm do 20 mm.
- maksymalne poziome wymiary punktowych elementów odblaskowych po ich instalacji na powierzchni nawierzchni drogowej: w kierunku ruchu długość 250 mm, szerokość 190 mm.

Punktowe elementy odblaskowe powinny zapewniać widzialność w nocy, a także w czasie opadów deszczu wg PN-EN 1463-1.

Materiał, z którego wykonano punktowy element odblaskowy, powinien wykazywać odporność na ściskanie w temp od -25 do $+60$ C, co najmniej siłą 60 kN.

2.7. Przechowywanie i składowanie materiałów

Materiały do oznakowania cienko- i grubowarstwowego nawierzchni powinny zachować stałość swoich właściwości chemicznych i fizykochemicznych przez okres co najmniej 6 miesięcy składowania w warunkach określonych przez producenta.

Materiały do poziomego oznakowania dróg należy przechowywać w magazynach odpowiadających zaleceniom producenta, zwłaszcza zabezpieczających je od napromieniowania słonecznego, opadów i w temperaturze, dla:

- a) farb wodorozcieńczalnych od 5°C do 40°C ,
- b) farb rozpuszczalnikowych od -5°C do 25°C ,
- c) pozostałych materiałów - poniżej 40°C .

3. SPRZĘT

Ogólne wymagania dotyczące sprzętu podano w STWiORB D-M.00.00.00. "Wymagania ogólne".

Do wykonania oznakowania poziomego należy stosować następujący sprzęt:

- układarki mas chemoutwardzalnych lub termoplastycznych,
- kotły do rozgrzewania masy,
- malowarki zintegrowane z systemem zmechanizowanego posypywania mikrokulkami szklanym.

Znakowanie podłużne musi być wykonywane wyłącznie sprzętem mechanicznym.

Znakowanie poprzeczne może być wykonywane przy użyciu szablonów.

Zestaw sprzętu powinien posiadać możliwość regulacji wydajności наносzonych materiałów oraz gwarantować równomierność ich podawania

Do oczyszczenia znakowanej powierzchni można użyć szczotek mechanicznych oraz sprężarek.

4. TRANSPORT

Ogólne wymagania dotyczące transportu podano w STWiORB D-M.00.00.00. "Wymagania ogólne".

Wykonawca jest zobowiązany do stosowania jedynie takich środków transportu, które nie wpłyną niekorzystnie na jakość wykonywanych robót.

Materiały do poziomego znakowania dróg należy przewozić w pojemnikach zapewniających szczelność, bezpieczny transport i zachowanie wymaganych właściwości materiałów. Pojemniki powinny być oznakowane zgodnie z normą PN-0-79252.

Materiały do znakowania poziomego należy przewozić krytymi środkami transportowymi, chroniąc opakowania przed uszkodzeniem mechanicznym, zgodnie z PN-C-81400 oraz zgodnie z prawem przewozowym.

5. WYKONANIE ROBÓT

Ogólne zasady wykonywania Robót podano w STWiORB D-M.00.00.00. "Wymagania ogólne".

5.1. Wymagania dotyczące bezpieczeństwa i higieny pracy

Przed przystąpieniem wykonania oznakowanie poziomego z użyciem mas chemoutwardzalnych lub termoplastycznych należy zapoznać się z instrukcją producenta, a w szczególności ostrzeżeniami dotyczącymi zagrożeń dla zdrowia, sposobami stosowania materiałów chemicznych.

5.2. Warunki atmosferyczne

W czasie wykonywania oznakowania temperatura nawierzchni i powietrza powinna wynosić co najmniej 10°C, a wilgotność względna powietrza powinna być zgodna z zaleceniami producenta lub wynosić co najwyżej 85%.

5.3. Przygotowanie podłoża do wykonania znakowania

Przed wykonaniem znakowania poziomego należy oczyścić powierzchnię nawierzchni z pyłu, kurzu, smarów, olejów i innych zanieczyszczeń, przy użyciu sprzętu wymienionego w WWiORB i zaakceptowanego przez Inżyniera. Powierzchnia nawierzchni przygotowana do wykonania oznakowania poziomego musi być czysta i sucha.

5.4. Jednorodność nawierzchni znakowanej

Poprawność wykonania znakowania wymaga jednorodności nawierzchni znakowanej. Nierównomierności i albo miejsca łatania nawierzchni, które nie wyróżniają się od starej nawierzchni i nie mają większego rozmiaru niż 15% powierzchni znakowanej, uznaje się za powierzchnie jednorodne.

5.5. Przedznakowanie

Do wykonania przedznakowania można stosować nietrwałą farbę, np. farbę silnie rozcieńczoną rozpuszczalnikiem. Zaleca się wykonywanie przedznakowania w postaci cienkich linii lub kropek. Początek i koniec znakowania należy zaznaczyć małą kreską poprzeczną.

5.6. Odcinek próbny

Przed przystąpieniem do robót Wykonawca powinien wykonać odcinek próbny w miejscu określonym przez Inżyniera.

Długość odcinka próbnego nie powinna być mniejsza niż 300 mb zawierającego linie segregacyjne oraz linie krawędziowe.

Na odcinku próbnym należy:

sprawdzić ilość wbudowanej masy wraz z kulkami na 1m² powierzchni oznakowania na próbce z blachy o wymiarach 240x100x0,5mm, trwale ocechowanej, posiadającą określoną tarę. Cała powierzchnia płytki musi być pokryta aplikowanym materiałem. Ilość wbudowanego materiału musi być zgodna z Aprobatą Techniczną. Ilość wbudowanej masy wraz z kulkami powinna zapewnić wymaganą grubość dla oznakowania grubowarstwowego.

sprawdzić widzialność w dzień tj. wykonać pomiary barwy i współczynnika luminancji β lub Qd z częstotliwością 1 pomiar na linii segregacyjnej i 2 pomiary na liniach krawędziowych. Jeden (1) pomiar oznacza wykonanie 5 uwidocznionych odczytów (współrzędnych chromatyczności x,y i współczynnika luminancji β) na tej samej linii i z niewielkim przesunięciem lokalizacji.

Wyniki współrzędnych chromatyczności x,y należy nanieść na wykres i sprawdzić czy mieszczą się w polu zdefiniowanym dla koloru białego. Wszystkie pomiary współrzędnych x, y muszą mieścić się w polu koloru białego. W przypadku nie spełnienia tego wymagania oznakowanie nie może być dopuszczone do wbudowania na drodze.

Wielkość współczynnika luminancji β jest średnią z pięciu pomiarów i musi spełniać wymagania jak dla nowego oznakowania zgodnie z Aprobatą Techniczną.

Oznakowanie poziome winno spełniać wymagania Dz.U.nr 220 poz. 2181 załącznik nr.2 na sucho, jak i wymagania określone na mokro w PN EN 1436 dla danej klasy oznakowania poziomego. Pomiar oznakowania poziomego

wykonywany jest niezależnie od metody pomiaru (pomiar urządzeniem punktowym lub pomiar dynamiczny) zgodnie z kierunkiem ruchu pojazdów.

sprawdzić widzialność w nocy poprzez:

- ocenę wizualną nocą równomierności odbłasku na całej szerokości linii w całym przekroju drogi. Oznakowanie musi być jednorodne i nie powinno posiadać żadnych plam, etc.
- pomiar odbłasku wykonywany z częstotliwością 1 pomiar na linii segregacyjnej oraz 2 pomiary na liniach krawędziowych w przekroju drogi. Jeden (1) pomiar oznacza wykonanie 3 uwidocznionych odczytów na tej samej linii i z niewielkim przesunięciem lokalizacji. Wynik stanowi średnia z trzech odczytów i musi spełniać wymagania jak dla nowego oznakowania zgodnie z Aprobata Techniczną.

Wyniki uzyskane z odcinka próbnego są przedmiotem oceny Inżyniera. Na podstawie wyników uzyskanych na odcinku próbnym Inżynier podejmie decyzję o dopuszczeniu do układania masy na wykonywanym odcinku drogi.

Oznakowanie poziome winno spełniać wymagania Dz.U.nr 220 poz. 2181 załącznik nr.2 na sucho, jak i wymagania określone na mokro w PN EN 1436 dla danej klasy oznakowania poziomego. Pomiar oznakowania poziomego wykonywany jest niezależnie od metody pomiaru (pomiar urządzeniem punktowym lub pomiar dynamiczny) zgodnie z kierunkiem ruchu .

5.7. Wykonanie oznakowania poziomego grubowarstwowego masami chemoutwardzalnymi

Wykonanie znakowania powinno być zgodne z zaleceniami producenta materiałów, a w przypadku ich braku lub niepełnych danych – zgodne z poniższymi wskazaniami.

Przed wykonaniem oznakowania grubowarstwowego o strukturze regularnej należy wykonać podkładu z np. farby białej.

Materiał znakujący należy nakładać równomierną warstwą o grubości ustalonej na odcinku próbnym zachowując wymiary i ostrość krawędzi. Grubość nanoszonej warstwy zaleca się kontrolować przy pomocy grzebienia pomiarowego na płycie szklanej lub metalowej, podkładanej na drodze układarki. Ilość materiału zużyta w czasie prac, określona przez średnie zużycie na metr kwadratowy, nie może się różnić od ilości ustalonej, więcej niż o 20%.

W przypadku mas chemoutwardzalnych i termoplastycznych wszystkie większe prace (linie krawędziowe, segregacyjne na długich odcinkach dróg) powinny być wykonywane przy użyciu urządzeń samojednych z automatycznym podziałem linii i posypywaniem kulkami szklanymi z ew. materiałem uszorstniającym. W przypadku mniejszych prac, wielkość, wydajność i jakość sprzętu należy dostosować do ich zakresu i rozmiaru.

UWAGA:

Dla celów kontroli jakości wykonanego oznakowania grubowarstwowego strukturalnego należy, w miejscach uzgodnionych z Inżynierem, tuż po wykonaniu odcinka oznakowania grubowarstwowego rozprowadzić packą wykonane oznakowanie tak, aby uzyskać jednolitą białą powierzchnię (bez prześwitów czarnej nawierzchni). Długość takiego odcinka testowego powinna być taka, aby była możliwość ustawienia aparatu do pomiarów bieli oznakowania i wykonania pomiarów. Należy wykonać ewidencję tych punktów, w celu ponownego sprawdzenia parametrów oznakowania.

5.8. Wykonanie oznakowania poziomego cienkowarstwowego

Bezpośrednio przed naniesieniem farba musi być bardzo dobrze rozmieszana i doprowadzona do lepkości roboczej, zgodnie z zaleceniami producenta. Przy rozkładaniu farby musi być zagwarantowane równomierne rozłożenie materiału znakującego, utrzymanie grubości warstwy, ilości mikrokulek szklanych jak i geometria oraz równe krawędzie znakowania.

Farbę należy nakładać równomierną warstwą o grubości wymaganej dla znakowania materiałami cienkowarstwowymi, zapewniającej właściwy efekt i trwałość malowania, zachowując wymiary i ostrość krawędzi. Ilość farby zużyta w czasie prac, określona przez średnie zużycie na metr kwadratowy nie może się różnić od ilości ustalonej, więcej niż 20 %.

Warstwa elementów odblaskowych musi być rozłożona równomiernie na całej powierzchni malowania i dawać jednolity efekt odbłasku w porze nocnej.

5.9. Wykonanie znakowanie punktowymi elementami odblaskowymi

Wykonanie znakowania powinno być zgodne z zaleceniami producenta materiałów, a w przypadku ich braku – zgodnie z poniższymi wskazaniami.

Przy wykonywaniu znakowania punktowymi elementami odblaskowymi należy zwracać szczególną uwagę na staranne mocowanie elementów do podłoża, od czego zależy trwałość oznakowania.

Nie wolno zmieniać ustalonego przez producenta rodzaju kleju z uwagi na możliwość uzyskania różnej jego przyczepności do nawierzchni i do materiałów, z których wykonano punktowe elementy odblaskowe.

Punktowe elementy odblaskowe umieszcza się przy linii krawędziowej od jej strony wewnętrznej i nie mogą być naklejane na linie. Należy dążyć, aby elementy odblaskowe umieszczane przy poszczególnych liniach znajdowały się w tym samym przekroju poprzecznym drogi.

Odległość pomiędzy zamocowanymi punktowymi elementami odblaskowymi powinna być zgodna z projektem organizacji ruchu.

5.10. Wykonanie oznakowania tymczasowego

Do wykonywania oznakowania tymczasowego barwy żółtej należy stosować materiały łatwe do usunięcia po zakończeniu okresu tymczasowości. Linie wyznaczające pasy ruchu zaleca się uzupełnić punktowymi elementami odblaskowymi z odbłyśnikami także barwy żółtej.

Czasowe oznakowanie poziome powinno być wykonane z materiałów odblaskowych. Do jego wykonania należy stosować: farby, taśmy samoprzylepne lub punktowe elementy odblaskowe. Stosowanie farb dopuszcza się wyłącznie w takich przypadkach, gdy w wyniku przewidywanych robót nawierzchniowych oznakowanie to po ich zakończeniu będzie całkowicie niewidoczne, np. zostanie przykryte nową warstwą ścieralną nawierzchni.

Materiały stosowane do wykonywania oznakowania tymczasowego powinny także posiadać aprobaty techniczne, a producent powinien wystawiać deklarację zgodności.

6. KONTROLA JAKOŚCI ROBÓT

Ogólne zasady kontroli jakości Robót podano w STWiORB D-M.00.00.00. "Wymagania ogólne".

6.1. Kontrola jakości materiałów

Przed przystąpieniem do robót Wykonawca powinien:

uzyskać wymagane dokumenty, dopuszczające wyroby budowlane do obrotu i powszechnego stosowania (certyfikaty zgodności, deklarację właściwości użytkowych, ew. badania materiałów wykonane przez dostawców itp.),

sprawdzić cechy zewnętrzne gotowych materiałów.

Wszystkie dokumenty oraz wyniki badań Wykonawca przedstawia Inżynierowi do akceptacji.

Ponadto Wykonawca jest zobowiązany dostarczyć próbniki z naniesionymi wzorcami oznakowania na blasze (300x250x0,8mm), po jednym dla każdego rodzaju materiału. Próbniki muszą być wykonane zgodnie z Aprobata Techniczną (wagowe zużycie materiału, wzorzec struktury wykonywanego oznakowania).

Zawartość składników lotnych (rozpuszczalników organicznych) nie powinna przekraczać 25% (m/m) w postaci gotowej do aplikacji w materiałach do znakowania.

Nie dopuszcza się stosowania materiałów zawierających rozpuszczalnik aromatyczny (jak np. toluen, ksylen) w ilości większej niż 8%. Nie dopuszcza się stosowania materiałów zawierających benzen i rozpuszczalniki chlorowane.

6.2. Badanie przygotowania podłoża i przedznakowania

Powierzchnia jezdni przed wykonaniem znakowania poziomego musi być całkowicie czysta i sucha. Przedznakowanie powinno być wykonane zgodnie z wymaganiami punktu 5.5.

6.3. Badania wykonania oznakowania poziomego

6.3.1. Zasady

Badania parametrów oznakowania poziomego należy przeprowadzać metodą dynamiczną z użyciem reflektometru mobilnego, lub aparatami ręcznymi (metoda statyczna). Wymagania sprecyzowano w celu określenia właściwości oznakowania dróg po jego wykonaniu oraz w czasie użytkowania. Wymagania określa się kilkoma parametrami reprezentującymi różne aspekty właściwości oznakowania dróg według Dz.U.nr 220 poz. 2181 załącznik nr.2 , PN-EN 1436 i PN-EN 1436:2000/A1.

Badania wstępne, dla których określono pierwsze wymaganie, są wykonywane w celu kontroli przed odbiorem.

Powinny być wykonane w terminie od 14 do 30 dnia po wykonaniu a następnie kontrolowane w okresie gwarancyjnym.

6.3.2. Częstotliwość wykonywania badań

Wykonawca wykonując znakowanie poziome przeprowadza przed rozpoczęciem każdej pracy oraz w czasie jej wykonywania, co najmniej raz dziennie, następujące badania:

a) przed rozpoczęciem pracy:

- sprawdzenie oznakowania opakowań,
- wizualną ocenę stanu materiału, w zakresie jego jednorodności i widocznych wad,
- pomiar wilgotności względnej powietrza,

- pomiar temperatury powietrza i nawierzchni,
- b) w czasie wykonywania pracy:
 - pomiar czasu stygnięcia masy – wg Aprobaty Technicznej,
 - wizualną ocenę równomierności rozłożenia kulek szklanych,
 - pomiar grubości warstwy oznakowania – co najmniej 1 badanie na 1 km każdej linii,
 - pomiar poziomych wymiarów oznakowania, na zgodność z Dokumentacją Projektową i Załącznikiem Nr 2 do rozporządzenia Ministra Infrastruktury z dnia 3 lipca 2003 (DzU. Nr 220 z dnia 23 grudnia 2003, poz. 2181)
- c) kontrola wykonanego oznakowania
 - widzialność w nocy widzialność w dzień
 - szorstkości
 - określenia barwy czyli oznaczenie składowych trójchromatycznych x, y przy zdefiniowanym źródle światła (2 pomiary określające pole barwy), odpowiadających wymaganiom podanym w PN-EN 1436.

Protokół z przeprowadzonych badań wraz z jedną próbką na blasze (300x250x0,8mm) Wykonawca powinien przechować do czasu upływu okresu gwarancji.

Do odbioru i w przypadku wątpliwości dotyczących wykonania oznakowania poziomego, Inżynier może zlecić wykonanie badań:

- widzialności w nocy,
- widzialności w dzień,
- szorstkości,
- odpowiadających wymaganiom podanym w punkcie 6.3.3 i wykonanych według metod określonych w Warunkach technicznych Dz.U.nr 220 poz. 2181 załącznik nr.2 ,POD-97 PN-EN 1436 i PN-EN 1436:2000/A1.

W przypadku uzyskania rozbieżnych wyników pomiarów uzyskanych przez Zamawiającego i Wykonawcę należy przeprowadzić pomiary komisyjne przy udziale przedstawicieli Zamawiającego oraz Wykonawcy.

W przypadku konieczności wykonywania pomiarów na otwartych do ruchu odcinkach dróg o dopuszczalnej prędkości 100 km/h należy ograniczyć je do linii krawędziowych zewnętrznych w przypadku wykonywania pomiarów aparatami ręcznymi, ze względu na bezpieczeństwo wykonujących pomiary.

Metodą referencyjną wykonania pomiarów współczynnika odbłaskowości i współczynnika luminancji jest metoda dynamiczna, umożliwiająca zebranie parametrów oznakowania dla wszystkich typów linii. Dopuszcza się wykonanie pomiarów przy pomocy aparatów ręcznych.

W przypadku wykonywania pomiarów współczynnika odbłaskowości i współczynników luminancji aparatami ręcznymi częstotliwość pomiarów należy dostosować do długości badanego odcinka, zgodnie z tabelicą 1. W każdym z mierzonych punktów należy wykonać po 5 odczytów współczynnika odbłasku i po 3 odczyty współczynników luminancji w odległości jeden od drugiego minimum 1 m.

Częstotliwość pomiarów współczynników odbłaskowości i luminancji aparatami ręcznymi

Lp.	Długość odcinka, km	Częstotliwość pomiarów, maksymalnie	Minimalna ilość pomiarów
1	od 0 do 3	od 0,1 do 0,5 km	3-6
2	od 3 do 10	co 1 km	11
3	od 10 do 20	co 2 km	11
4	od 20 do 30	co 3 km	11
5	powyżej 30	co 4 km	> 11

Wartość wskaźnika szorstkości zaleca się oznaczyć w 2 – 4 punktach oznakowania odcinka.

6.3.3. Wymagania dla wykonanego oznakowania

6.3.3.1. Widzialność w dzień

Widzialność oznakowania w dzień jest określona współczynnikiem luminancji b i barwą oznakowania wyrażoną współrzędnymi chromatycznymi.

Barwa oznakowania powinna być określona wg PN-EN 1436 przez współrzędne chromatyczności x i y, które dla suchego oznakowania powinny leżeć w obszarze zdefiniowanym przez cztery punkty narożne podane w tablicy 2 i rysunku nr 1 w normie PN-EN 1436.

Przebudowy dróg gminnych ulic: Parkowa, Ogrodowa, Krótka, Grzybowa, Sucha, Łąkowa, Brzozowa, Polna, Świerkowa, Z. Herberta, Leśna, Wąska, Nadrzeczna, sięgacze od ul. Piaskowej, sięgacz do ul. Południowej, łącznik ul. Piaskowej i Szlacheckiej w miejscowości Sucha, gmina Białobrzegi.

Tablica 2. Punkty narożne obszarów chromatyczności oznakowań dróg

Punkt narożny nr		1	2	3	4
Oznakowanie białe	x	0,355	0,305	0,285	0,335
	y	0,355	0,305	0,325	0,375
Oznakowanie żółte klasa Y1	x	0,443	0,545	0,465	0,389
	y	0,399	0,455	0,535	0,431
Oznakowanie żółte klasa Y2	x	0,494	0,545	0,465	0,427
	y	0,427	0,455	0,535	0,483

Pomiar współczynnika luminancji b może być zastąpiony pomiarem współczynnika luminancji w świetle rozproszonym Qd, wg PN-EN 1436 (z późniejszymi zmianami).

Wymagania dla widzialności w dzień podano w tablicy 1 .

Oznakowanie poziome winno spełniać wymagania Dz.U.nr 220 poz. 2181 załącznik nr.2 na sucho, jak i wymagania określone na mokro w PN EN 1436 dla danej klasy oznakowania poziomego. Pomiar oznakowania poziomego wykonywany jest niezależnie od metody pomiaru (pomiar urządzeniem punktowym lub pomiar dynamiczny) zgodnie z kierunkiem ruchu .

6.3.3.2. Widzialność w nocy

Za miarę widzialności w nocy przyjęto powierzchniowy współczynnik odbłasku RL, określany według PN-EN 1436 z uwzględnieniem podziału na klasy PN-EN 1436:2008.

Wymagania dla widzialności w nocy podano w tablicy 3.

Oznakowanie poziome winno spełniać wymagania Dz.U.nr 220 poz. 2181 załącznik nr.2 na sucho, jak i wymagania określone na mokro w PN EN 1436 dla danej klasy oznakowania poziomego. Pomiar oznakowania poziomego wykonywany jest niezależnie od metody pomiaru (pomiar urządzeniem punktowym lub pomiar dynamiczny) zgodnie z kierunkiem ruchu .

6.3.3.3. Szorstkość oznakowania

Miarą szorstkości oznakowania jest wartość wskaźnika szorstkości SRT (Skid Resistance Tester) mierzona wahadłem angielskim, wg PN-EN 1436. Wartość SRT symuluje warunki, w których pojazd wyposażony w typowe opony hamuje z blokadą kół przy prędkości 50 km/h na mokrej nawierzchni.

Dopuszcza się pomiar właściwości przeciwpoślizgowych ozn. poziom met. Dynamiczną.

Wykonywanie pomiarów wskaźnika szorstkości SRT dotyczy oznakowań jednolitych, płaskich, wykonanych farbami, masami termoplastycznymi, masami chemoutwardzalnymi i taśmami. Pomiar na oznakowaniu strukturalnym jest, jeśli możliwy, to nie miarodajny. W przypadku oznakowania z wygarbieniami i punktowymi elementami odbłaskowymi pomiar nie jest możliwy.

Wymagania dla szorstkości oznakowania w nocy podano w tablicy 1 lub tablicy 2 w zależności o prędkości ruchu na drodze.

6.3.3.4. Trwałość

Trwałość oznakowania cienkowarstwowego oceniana jako stopień zużycia w 10-stopniowej skali LCPC określonej w POD-97 [9] powinna wynosić po 12-miesięcznym okresie eksploatacji oznakowania: co najmniej 6.

Taka metoda oceny znajduje szczególnie zastosowanie do oceny przydatności materiałów do poziomego oznakowania dróg.

W stosunku do materiałów grubowarstwowymi i taśm ocena ta jest stosowana dopiero po 2, 3, 4, 5 i 6 latach, gdy w oznakowaniu pojawiają się przetarcia do nawierzchni. Do oceny materiałów strukturalnych, o nieciągłym pokryciu nawierzchni metody tej nie stosuje się.

W celach kontrolnych trwałość jest oceniana pośrednio przez sprawdzenie spełniania wymagań widoczności w dzień, w nocy i szorstkości.

6.3.3.5. Czas schnięcia oznakowania (względnie czas do przejezdności oznakowania)

Za czas schnięcia oznakowania przyjmuje się czas upływający między wykonaniem oznakowania a jego oddaniem do ruchu.

Czas schnięcia oznakowania nie powinien przekraczać czasu gwarantowanego przez producenta, z tym że nie może przekraczać 2 godzin w przypadku wymalowań nocnych i 1 godziny w przypadku wymalowań dziennych. Metoda oznaczenia czasu schnięcia znajduje się w POD-97.

6.3.3.6. Grubość oznakowania

Grubość oznakowania, tj. podwyższenie ponad górną powierzchnię nawierzchni, powinna wynosić dla:

- a) oznakowania cienkowarstwowego (grubość na mokro bez kulek szklanych), co najwyżej 0,89 mm,
- b) oznakowania grubowarstwowego, co najmniej 0,90 mm i co najwyżej 5 mm,

6.3.3.7. Zestawienie wymagań dla oznakowania poziomego

W tablicy 3 podano zbiorcze zestawienie dla oznakowań na drogach ekspresowych oraz na drogach o prędkości ≥ 100 km/h lub o natężeniu ruchu $> 2\,500$ pojazdów rzeczywistych na dobę na pas.

W tablicy 4 podano zbiorcze zestawienie dla oznakowań na pozostałych drogach.

Tablica 3. Zbiorcze zestawienie wymagań dla oznakowań na drogach ekspresowych oraz na drogach o prędkości 100 km/h lub o natężeniu ruchu > 2 500 pojazdów rzeczywistych na dobę na pas

Lp.	Właściwość	Jednostka	Wymagania	Klasa
1	Współczynnik odbłasku R_L dla oznakowania nowego (w ciągu 14 - 30 dni po wykonaniu) w stanie suchym barwy: białej żółtej tymczasowej	$mcd \ m^{-2} \ lx^{-1}$	250	R4/5
2	Współczynnik odbłasku R_L dla oznakowania suchego po 30 dniach w całym okresie gwarancyjnym barwy białej	$mcd \ m^{-2} \ lx^{-1}$	150	R3
3	Współczynnik odbłasku R_L dla grubowarstwowego strukturalnego oznakowania wilgotnego od 14 do 30 dnia po wykonaniu, barwy białej	$mcd \ m^{-2} \ lx^{-1}$	200	R4
4	Współczynnik odbłasku R_L dla grubowarstwowego strukturalnego oznakowania wilgotnego po 30 dniu od wykonania, barwy białej			
5	Współczynnik luminancji dla oznakowania nowego (od 14 do 30 dnia po wykonaniu) barwy: białej na nawierzchni asfaltowej białej na nawierzchni betonowej	$mcd \ m^{-2} \ lx^{-1}$	35	RW2
	żółtej	-	0,40	B3
6	Współczynnik luminancji dla oznakowania eksploatowanego (po 30 dniu od wykonania) barwy: - białej na nawierzchni asfaltowej - białej na nawierzchni betonowej	-	0,50	B4
	- żółtej	-	0,30	B2
		-	0,30	B2
7	Współczynnik luminancji w świetle rozproszonym Q_d (alternatywnie do) dla oznakowania nowego w ciągu od 14 do 30 dnia po wykonaniu, barwy: białej na nawierzchni asfaltowej białej na nawierzchni betonowej	-	0,40	B3
	żółtej	-	0,20	B1
		$mcd \ m^{-2} \ lx^{-1}$	130	Q3
8	Współczynnik luminancji w świetle rozproszonym Q_d (alternatywnie do) dla oznakowania eksploatowanego w ciągu całego okresu eksploatacji po 30 dniu od wykonania, barwy: białej na nawierzchni asfaltowej białej na nawierzchni betonowej żółtej	$mcd \ m^{-2} \ lx^{-1}$	160	Q4
		$mcd \ m^{-2} \ lx^{-1}$	100	Q2
9	Szorstkość oznakowania eksploatowanego	$mcd \ m^{-2} \ lx^{-1}$	100	Q2
10	Trwałość oznakowania cienkowarstwowego po 12 miesiącach:	$mcd \ m^{-2} \ lx^{-1}$	130	Q3
11	Czas schnięcia materiału na nawierzchni w dzień w nocy	$mcd \ m^{-2} \ lx^{-1}$	80	Q1
		wskaźnik SRT	45	S1
		skala LCPC	6	-
		h	1	-
		h	2	-

Tablica 4. Zbiornicze zestawienie wymagań dla parametrów oznakowania na pozostałych drogach nie wymienionych w tablicy 4

Lp.	Właściwość	Jednostka	Wymagania	Klasa
1	Współczynnik odbłasku R_L dla oznakowania nowego (w ciągu 14 - 30 dni po wykonaniu) w stanie suchym barwy: białej, żółtej tymczasowej	$mcd \ m^{-2} \ lx^{-1}$	250	R4/5
		$mcd \ m^{-2} \ lx^{-1}$	150	R3
2	Współczynnik odbłasku R_L dla oznakowania eksploatowanego po 30 dniach w całym okresie gwarancyjnym: białej, żółtej	$mcd \ m^{-2} \ lx^{-1}$	200	R4
		$mcd \ m^{-2} \ lx^{-1}$	100	R2
3	Współczynnik odbłasku R_L dla grubowarstwowego strukturalnego oznakowania wilgotnego od 14 do 30 dnia po wykonaniu, barwy białej	$mcd \ m^{-2} \ lx^{-1}$	50	RW3
4	Współczynnik odbłasku R_L dla grubowarstwowego strukturalnego oznakowania wilgotnego po 30 dniu od wykonania, barwy białej	$mcd \ m^{-2} \ lx^{-1}$	35	RW2
5	Współczynnik luminancji dla oznakowania nowego (od 14 do 30 dnia po wykonaniu) barwy: białej na nawierzchni asfaltowej, białej na nawierzchni betonowej, żółtej	-	0,40	B3
		-	0,50	B4
6	Współczynnik luminancji dla oznakowania eksploatowanego (po 30 dniu od wykonania) barwy: - białej - żółtej	-	0,30	B2
		-	0,30	B2
7	Współczynnik luminancji w świetle rozproszonym Q_d (alternatywnie do) dla oznakowania nowego w ciągu od 14 do 30 dnia po wykonaniu, barwy: białej na nawierzchni asfaltowej białej na nawierzchni betonowej żółtej	-	0,20	B1
		$mcd \ m^{-2} \ lx^{-1}$	130	Q3
8	Współczynnik luminancji w świetle rozproszonym Q_d (alternatywnie do) dla oznakowania eksploatowanego w ciągu całego okresu eksploatacji po 30 dniu od wykonania, barwy: białej na nawierzchni asfaltowej białej na nawierzchni betonowej żółtej	$mcd \ m^{-2} \ lx^{-1}$	100	Q2
		$mcd \ m^{-2} \ lx^{-1}$	130	Q3
9	Szorstkość oznakowania eksploatowanego	$mcd \ m^{-2} \ lx^{-1}$	100	Q2
		$mcd \ m^{-2} \ lx^{-1}$	130	Q3
10	Trwałość oznakowania cienkowarstwowego po 12 miesiącach:	$mcd \ m^{-2} \ lx^{-1}$	80	Q1
11	Czas schnięcia materiału na nawierzchni w dzień w nocy	wskaźnik SRT	45	S1
		skala LCPC	6	-
		h	1	-
		h	2	-

6.3.3.8. Tolerancje wymiarów oznakowania

Tolerancje nowo wykonanego oznakowania poziomego, wykonanego zgodnie z Dokumentacją Projektową i Załącznikiem Nr 2 do rozporządzenia Ministra Infrastruktury z dnia 3 lipca 2003 (DzU. Nr 220 z dnia 23 grudnia 2003, poz. 218), powinny odpowiadać następującym warunkom:

- szerokość linii może różnić się od wymaganej o 5mm
- długość linii może być mniejsza od wymaganej co najwyżej o 50 mm lub większa co najwyżej o 150 mm,
- dla linii przerywanych, długość cyklu składającego się z linii i przerwy nie może odbiegać od średniej liczonej z 10 kolejnych cykli o więcej niż 50 mm długości wymaganej

- dla strzałek, liter i cyfr rozstaw punktów narożnikowych nie może mieć większej odchyłki od wymaganego wzoru niż 50 mm dla wymiaru długości i 20 mm dla wymiaru szerokości.

6.4. Kontrola wykonania znakowania z punktowych elementów odblaskowych

W czasie znakowania punktowymi elementami odblaskowych należy co najmniej raz dziennie przeprowadzać następujące badania:

- sprawdzenia rodzaju stosowanego kleju lub innych elementów mocujących
- wizualną ocenę stanu elementów, w zakresie ich kompletności i braku wad,
- wilgotności względnej powietrza
- temperatury powietrza i nawierzchni
- pomiaru czasu oddania do ruchu (schnięcia)
- wizualną ocenę liniowości przyklejania elementów
- równomierność przyklejania elementów na całej długości linii
- zgodność wykonania oznakowania z Dokumentacją Projektową i Załącznikiem Nr 2 do rozporządzenia Ministra Infrastruktury z dnia 3 lipca 2003 (Dz U. Nr 220 z dnia 23 grudnia 2003, poz. 2181).

Protokół z przeprowadzonych badań wraz z próbkami przyklejonych elementów, w liczbie określonej w STWiORB, Wykonawca przechowuje do czasu upływu okresu gwarancji.

W przypadku wątpliwości dotyczących wykonania oznakowania poziomego Inżynier może zlecić wykonanie badań widzialności w nocy, na próbkach zdjętych z nawierzchni i dostarczonych do laboratorium, na zgodność z wymaganiami podanymi w STWiORB lub aprobacie technicznej, wykonanych według metod określonych w PN-EN 1463-1 lub w Warunkach technicznych POD-97.

6.4.1. Widzialność w nocy

Do celów przybliżonej oceny punktowych elementów odblaskowych dopuszcza się przeprowadzenie oceny wizualnej na drodze, polegające na obserwacji oznakowania z punktowych elementów odblaskowych w nocy. Jeśli pojedynczy element jest wyraźnie widoczny z odległości 30-50 m to można uznać jego odblaskowość za zadowalającą.

6.4.2. Przyczepność do nawierzchni

Punktowe elementy odblaskowe przyklejone do nawierzchni należy obserwować po 1 miesiącu, po 1 roku oraz po następnych 2 latach. Dopuszcza się odpadnięcie:

- po 1 miesiącu nie więcej niż 2%
- po 1 roku nie więcej niż 15%,
- po następnych 2 latach nie więcej niż 25%.

6.4.3. Trwałość

Trwałość oznakowania oceniana jest wizualnie na drodze w dwóch aspektach, tj. liczby pozostałych punktowych elementów odblaskowych oraz ich widoczność w nocy po 3 latach. Jako wymaganie należy przyjąć w pierwszym przypadku liczbę pozostałych punktowych elementów odblaskowych zgodnie z p. 6.3.2, w drugim – pogorszenie odblaskowości nie większe niż 50% lub, w ocenie wizualnej, zachowanie widzialności w nocy w światłach mijania samochodu osobowego z odległości 30-50 m.

7. OBMIAR ROBÓT

Kontrakt ryczałtowy – jednostką obmiaru jest wykonana i odebrana protokołem Odbioru Końcowego jednostka określona w STWiORB.

8. ODBIÓR ROBÓT

Ogólne zasady odbioru Robót podano w STWiORB D-M.00.00.00. "Wymagania ogólne".

Roboty uznaje się za wykonane zgodnie z wymaganiami Inżyniera, Dokumentacją Projektową i STWiORB, jeśli wszystkie badania i pomiary, z zachowaniem tolerancji wg pkt. 6, dały wyniki pozytywne.

8.1. Odbiór robót zanikających i ulegających zakryciu

Odbiór robót zanikających i ulegających zakryciu, w zależności od przyjętego sposobu wykonania robót, może być dokonany po:

- oczyszczeniu powierzchni nawierzchni,
- przedznakowaniu.

8.2. Odbiór ostateczny

Odbioru ostatecznego należy dokonać po całkowitym zakończeniu robót, na podstawie wyników pomiarów i badań jakościowych określonych w punktach od 2 do 6.

8.3. Odbiór pogwarancyjny

Odbioru pogwarancyjnego należy dokonać po upływie okresu gwarancyjnego. Sprawdzeniu podlegają cechy oznakowania określone w POD-97.

9. PODSTAWA PŁATNOŚCI

Wynagrodzenie ryczałtowe: zasady płatności podano w umowie pomiędzy Zamawiającym a Wykonawcą.

10. PRZEPISY ZWIĄZANE

10.1. Normy

PN-89/C-81400	Wyroby lakierowe. Pakowanie, przechowywanie i transport
PN-85/O-79252	Opakowania transportowe z zawartością. Znaki i znakowanie. Wymagania podstawowe
PN-EN 1423	Materiały do poziomego oznakowania dróg Materiały do posypywania. Kulki szklane, kruszywo przeciwpoślizgowe i ich mieszaniny)
PN-EN 1423/A1:2005	Materiały do poziomego oznakowania dróg Materiały do posypywania. Kulki szklane, kruszywo przeciwpoślizgowe i ich mieszaniny (Zmiana A1)
PN-EN 1436	Materiały do poziomego oznakowania dróg. Wymagania dotyczące poziomego oznakowania dróg
PN-EN 1436/A1:2005	Materiały do poziomego oznakowania dróg. Wymagania dotyczące poziomego oznakowania dróg (Zmiana A1)
PN-EN 1463-1	Materiały do poziomego oznakowania dróg. Punktowe elementy odblaskowe Część 1: Wymagania dotyczące charakterystyki nowego elementu PN-EN 1463-1/A1:2005 Materiały do poziomego oznakowania dróg. Punktowe elementy odblaskowe Część 1: Wymagania dotyczące charakterystyki nowego elementu (Zmiana A1)
PN-EN 1463-2	Materiały do poziomego oznakowania dróg. Punktowe elementy odblaskowe Część 2: Badania terenowe
PN-EN 1871	Materiały do poziomego oznakowania dróg. Właściwości fizyczne
PN-EN 13036-4	Drogi samochodowe i lotniskowe – Metody badań – Część 4: Metoda pomiaru oporów poślizgu/poślizgnięcia na powierzchni: próba wahadła
PN-EN 1436:2008	Materiały do poziomego oznakowania dróg. Wymagania dotyczące poziomego oznakowania dróg

10.2. Inne dokumenty

Załącznik nr 2 do rozporządzenia Ministra Infrastruktury z dnia 3 lipca 2003 r. Szczegółowe warunki techniczne dla znaków drogowych poziomych i warunki ich umieszczania na drogach (Dz. U. nr 220, poz. 2181)

Rozporządzenie Ministra Infrastruktury z dnia 11 sierpnia 2004 r. w sprawie sposobów deklarowania zgodności wyrobów budowlanych oraz sposobu znakowania ich znakiem budowlanym (Dz. U. nr 198, poz. 2041)

Warunki Techniczne. Poziome znakowanie dróg. POD-97. Seria „I” - Informacje, Instrukcje. Zeszyt nr 55. IBDiM, Warszawa, 1997
Prawo przewozowe (Dz. U. nr 53 z 1984 r., poz. 272 z późniejszymi zmianami)

Rozporządzenie Ministra Infrastruktury z dnia 11 sierpnia 2004 r. w sprawie systemów oceny zgodności, wymagań jakie powinny spełniać notyfikowane jednostki uczestniczące w ocenie zgodności oraz sposobu oznaczania wyrobów budowlanych oznakowaniem CE (Dz. U. nr 195, poz. 2011)

Rozporządzenie Ministra Zdrowia z dnia 2 września 2003 r. w sprawie oznakowania opakowań substancji niebezpiecznych i preparatów niebezpiecznych (Dz. U. nr 73, poz. 1679)

Umowa europejska dotycząca międzynarodowego przewozu towarów niebezpiecznych (RID/ADR)

D.07.02.01. Oznakowanie pionowe

1. WSTĘP

1.1 Przedmiot STWiORB

Przedmiotem niniejszych Warunków Wykonania i Odbioru Robót Budowlanych są wymagania dotyczące wykonania i odbioru Robót budowlanych w ramach realizacji zadania:

Przebudowy dróg gminnych ulic: Parkowa, Ogrodowa, Krótka, Grzybowa, Sucha, Łąkowa, Brzozowa, Polna, Świerkowa, Z.

Herberta, Leśna, Wąska, Nadrzeczna, sięgacze od ul. Piaskowej, sięgacz do ul. Południowej, łącznik ul. Piaskowej i Szlacheckiej w miejscowości Sucha, gmina Białobrzegi.

1.2 Zakres stosowania STWiORB

Warunki Wykonania i Odbioru Robót Budowlanych stosowane jako dokument przetargowy i kontraktowy przy zleceniu i realizacji robót wymienionych w pkt 1.1.

1.3. Zakres Robót objętych STWiORB

Ustalenia zawarte w niniejszych STWiORB dotyczą zasad prowadzenia robót związanych z wykonywaniem i odbiorem oznakowania pionowego wg Dokumentacji Projektowej.

Zakres rzeczowy obejmuje:

Ustalenia zawarte w niniejszej STWiORB dotyczą zasad prowadzenia robót związanych z wykonywaniem i odbiorem oznakowania pionowego wg Dokumentacji Projektowej.

1.4. Określenia podstawowe

Znak pionowy - znak wykonany w postaci tarczy lub tablicy z napisami albo symbolami, zwykle umieszczony na konstrukcji wsporczej.

Tarcza znaku - element konstrukcyjny na powierzchni, którego umieszczana jest treść znaku. Tarcza może być wykonana z różnych materiałów (stal, aluminium, tworzywa syntetyczne itp.) - jako jednolita lub składana.

Lico znaku - przednia część znaku, służąca do podania treści znaku. Lico znaku może być wykonane jako malowane lub klejane (folią odblaskową lub nieodblaskową). W przypadkach szczególnych (znak z przejrzystych tworzyw syntetycznych) lico znaku może być zatopione w tarczy znaku.

Konstrukcja wsporcza znaku - słup (słupy), wysięgnik, wspornik itp., na którym zamocowana jest tarcza znaku, wraz z elementami służącymi do przymocowania tarczy (śruby, zaciski itp.)

Znak drogowy odblaskowy – znak, którego lico wykazuje właściwości odblaskowe (wykonane jest z materiału o odbiciu powrotnym – współdrożnym)

Znak nowy – znak użytkowany (ustawiony na drodze) lub magazynowany w okresie do 3 miesięcy od daty produkcji

Znak użytkowany – znak ustawiony na drodze lub magazynowany przez okres dłuższy niż 3 miesiące od daty produkcji

Pozostałe określenia podane w niniejszej STWiORB są zgodne z zamieszczonymi w STWiORB D-M.00.00.00. "Wymagania ogólne".

2. MATERIAŁY

Ogólne wymagania dotyczące materiałów, ich pozyskiwania i składowania podano w STWiORB D-M.00.00.00. "Wymagania ogólne".

2.1. Dopuszczenie do stosowania

Producent znaków drogowych powinien posiadać dla swojego wyrobu aprobatę techniczną, certyfikat zgodności nadany mu przez uprawnioną jednostkę certyfikującą, znak budowlany „B” i wystawioną przez siebie deklarację zgodności, zgodnie z rozporządzeniem Ministra Infrastruktury z dn. 11 sierpnia 2004 r. w sprawie sposobów deklarowania zgodności wyrobów budowlanych oraz sposobu znakowania ich znakiem budowlanym (Dz. U. nr 198, poz. 2041). Folie odblaskowe stosowane na lica znaków drogowych powinny posiadać aprobatę techniczną wydaną przez uprawnioną jednostkę oraz deklaracje zgodności wystawioną przez producenta. Słupki, blachy i inne elementy konstrukcyjne powinny mieć deklaracje zgodności z odpowiednimi normami.

W załączniku nr 1 do rozporządzenia Ministra Infrastruktury z dnia 3 lipca 2003 (Dz.U. Nr 220 z dnia 23 grudnia 2003, poz. 2181), podano szczegółowe informacje odnośnie wymagań dla znaków pionowych.

2.2. Tarcze znaków

Materiały użyte na lico i tarczę znaku oraz połączenie lica znaku z tarczą znaku, a także sposób wykończenia znaku, muszą wykazywać pełną odporność na oddziaływanie światła, zmian temperatury, wpływy atmosferyczne i występujące w normalnych warunkach oddziaływania chemiczne (w tym korozję elektrochemiczną) - przez cały czas trwałości znaku, określony przez wytwórcę lub dostawcę. Trwałość znaku powinna być co najmniej równa trwałości zastosowanej folii. Minimalne okresy gwarancyjne powinny wynosić dla znaków z folią typu 1 – 7 lat, z folią typu 2 – 10 lat, z folią przyrmatyczną – 12 lat.

Tarcza znaku powinna być wykonana z blachy ocynkowanej ogniowo o grubości min. 1,25mm wg PN-EN 10327 lub PN-EN 10292. Grubość warstwy powłoki cynkowej na blasze stalowej ocynkowanej ogniowo nie może być mniejsza niż 28µm.

Tarcza tablicy o powierzchni > 1 m² powinna być wykonana z blachy ocynkowanej ogniowo o grubości min. 1,5mm wg PN-EN 10327 lub PN-EN 10292.

Tablica 1. Wymagania dla znaków i tarcz znaków drogowych

Parametr	Jednostka		Klasa wg PN-EN 12899-1
Wytrzymałość na obciążenie siłą naporu wiatru	kN m ⁻²	Wymaganie	WL2
Wytrzymałość na obciążenie skupione	kN	0,60	PL3
Chwilowe odkształcenie zginające	mm/m		TDB4
Chwilowe odkształcenie skrętne	stopień m	0,50 25 0,02 0,11	TDT1 TDT3 TDT5 TDT6*
		0,57 1,15	
		odkształcenia	
Odształcenie trwałe	mm/m lub stopień m	20 % chwilowego	-
Rodzaj krawędzi znaku	-	Zabezpieczona, krawędź tłoczona, zaginana, prasowana	E2
Przewiercanie lica znaku	-	Lico znaku nie może być przewiercone z żadnego powodu	P3
* klasę TDT3 stosuje się dla tablic na 2 lub więcej podporach, klasę TDT 5 dla tablic na jednej podporze, klasę TDT1 dla tablic na konstrukcjach bramowych, klasę TDT6 dla tablic na konstrukcjach wysięgnikowych			

Tarcze znaków powinny spełniać także następujące wymagania:

krawędzie tarczy znaku powinny być usztywnione na całym obwodzie poprzez ich podwójne gięcia o promieniu gięcia nie większym niż 10 mm włącznie z narożnikami lub przez zamocowanie odpowiedniego profilu na całym obwodzie znaku, powierzchnia czołowa tarczy znaku powinna być równa – bez wgłębi, pofałdowań i otworów montażowych. Dopuszczalna nierówność wynosi 1 mm/m,

podwójna gięta krawędź powinna usztywnić tarczę znaku w taki sposób, aby wymagania podane w tablicy 1 były spełnione.

Dopuszcza się maksymalne odkształcenie trwałe do 20 % odkształcenia odpowiedniej klasy na zginanie i skręcanie,

tylna powierzchnia tarczy powinna być zabezpieczona przed procesami korozji ochronnymi powłokami chemicznymi oraz powłoką lakierniczą o grubości min. 60 µm z proszkowych farb poliestrowych ciemnoszarych matowych lub półmatowych w kolorze RAL 7037; badania należy wykonywać zgodnie z PN-C-81523 oraz PN-C-81521 w zakresie odporności na działanie mgły solnej oraz wody.

Tarcze znaków i tablic o powierzchni >1 m² powinny spełniać dodatkowo następujące wymagania:

narożniki znaku i tablicy powinny być zaokrąglone, o promieniu zgodnym z wymaganiami określonymi w załączniku nr 1 do rozporządzenia Ministra Infrastruktury z dnia 3 lipca 2003 r. nie mniejszym jednak niż 30 mm, gdy wielkości tego promienia nie wskazano,

łączenie poszczególnych segmentów tarczy (dla znaków wielkogabarytowych) wzdłuż poziomej lub pionowej krawędzi powinno być wykonane w taki sposób, aby nie występowały przesunięcia i przeswity w miejscach ich łączenia.

2.3. Konstrukcje wsporcze dla znaków

Przebudowy dróg gminnych ulic: Parkowa, Ogrodowa, Krótka, Grzybowa, Sucha, Łąkowa, Brzozowa, Polna, Świerkowa, Z. Herberta, Leśna, Wąska, Nadrzeczna, sięgające od ul. Piskowej, sięgacz do ul. Południowej, łącznik ul. Piskowej i Szlacheckiej w miejscowości Sucha, gmina Białobrzegi.

Konstrukcje wsporcze znaków pionowych należy wykonać zgodnie z w PN-EN 12899-1 i zgodnie z propozycją Wykonawcy zaakceptowaną przez Inżyniera.

Konstrukcje wsporcze do znaków i tablic należy zaprojektować i wykonać w sposób gwarantujący stabilne i prawidłowe ustawienie w pasie drogowym.

Zakres dokumentacji powinien obejmować opis techniczny, obliczenia statyczne uwzględniające strefy obciążenia wiatrem dla określonej kategorii terenu oraz rysunki techniczne wykonawcze konstrukcji wsporczych. Parametry techniczne konstrukcji uzależnione są od powierzchni montowanych znaków i tablic oraz od ilości i sposobu ich usytuowania w terenie.

Konstrukcje wsporcze dla znaków zostaną wykonane w zależności od ich wymiarów liniowych. Według tego kryterium będą one wykonane w postaci słupków, słupów o przekroju zamkniętym, kratownic lub konstrukcji kratowych przestrzennych. Konstrukcje wsporcze mogą posiadać jedną, dwie lub trzy podpory w zależności od szerokości znaku. Zaleca się, ze względów utrzymaniowych, stosowanie konstrukcji przestrzennych jednonożnych do możliwie największej powierzchni znaku, przyjętej na podstawie obliczeń konstrukcji.

W miejsca, gdzie konstrukcje wsporcze nie są chronione przez bariery powinny one spełniać wymagania bezpieczeństwa biernego wg normy PN-EN 12767.

W przypadku konstrukcji wsporczych nie osłoniętych barierami ochronnymi – zaleca się stosowanie łatwo zrywalnych lub rozłączalnych przekrojów, złączy lub przegubów o odpowiednio bezpiecznej konstrukcji, umieszczonych od 0,15 do 0,20m nad powierzchnia fundamentu.

W szczególności – zaleca się stosowanie takich przekrojów, złączy lub przegubów w konstrukcjach wsporczych nie osłoniętych, które znajdują się na obszarach zwiększonego zagrożenia kolizyjnego (ostrza rozgałęzi dróg łącznikowych, zewnętrzna strona łuków drogi itp.)

Wysokość konstrukcji wsporczej, pozostajej po odłączeniu jej części od fundamentu nie może być większa od 0,25 m.

Konstrukcja wsporcza znaku musi zapewnić możliwość łatwej naprawy po najechaniu przez pojazdy lub innego uszkodzenia znaku. Konstrukcje wsporcze znaków drogowych pionowych muszą mieć barwę szarą neutralną z tym, że dopuszcza się barwę naturalną pokryć cynkowanych.

2.3.1. Konstrukcje bramowe

Konstrukcje bramowe wykonane być powinny ze stali ocynkowanej i posiadać konstrukcję z profili zamkniętych, kratownic lub kratową przestrzenną. Zastosowane materiały winny spełniać wymagania norm: PN-EN 10025-(1-3), PN-EN 10060, PN-EN 10048, PN-EN 10056, PN-EN 10210, PN-EN 10219, PN-EN 10279, PN-EN 10034, pozostałe elementy: marki i łączniki wymagania norm: PN-H-84020 oraz PN-E-04500 lub PN-H-04684.

Konstrukcje bramowe winny posiadać wysokość gwarantującą zachowanie wymaganej skrajni tj. minimum 4,70m poniżej najniższego elementu tablicy oraz rozpiętość, umożliwiającą pokrycie jednej jezdni lub obu jezdni drogi, z pasem rozdziału i pobocznymi oraz podporą w pasie rozdziału – zgodnie z dokumentacją projektową.

Konstrukcje bramowe posadowione być powinny na fundamentach żelbetowych. Konstrukcje bramowe należy zaprojektować i wykonać w sposób gwarantujący stabilne i prawidłowe ustawienie w pasie drogowym.

Parametry techniczne konstrukcji bramowych uzależnione są od powierzchni montowanych elementów oraz od ilości i sposobu ich usytuowania w terenie.

Konstrukcje bramowe muszą mieć barwę szarą neutralną z tym, że dopuszcza się barwę naturalną pokryć cynkowanych.

2.3.2. Kształtowniki

Kształtowniki powinny odpowiadać wymaganiom PN-EN 10163-3. Powierzchnia kształtownika powinna być charakterystyczna dla procesu walcowania i wolna od wad jak widoczne łuski, pęknięcia, zwalcowania i naderwania. Dopuszczalne są usunięte wady przez szlifowanie lub dłutowanie z tym, że obrobiona powierzchnia powinna mieć łagodne wycięcia i zaokrąglone brzegi, a grubość kształtownika nie może zmniejszyć się poza dopuszczalną dolną odchyłkę wymiarową dla kształtownika.

Kształtowniki powinny być obcięte prostopadle do osi wzdłużnej kształtownika. Powierzchnia końców kształtownika nie powinna wykazywać rzadzisz, rozwarstwień, pęknięć i śladów jamy skurczowej widocznych nie uzbrojonym okiem. Kształtowniki powinny być ze stali St3W lub St4W oraz mieć własności mechaniczne według aktualnej normy uzgodnionej pomiędzy Zamawiającym i wytwórcą.

2.3.3. Słupki do znaków

Słupki do znaków powinny być wykonane z rur odpowiadających wymaganiom PN-H-74200, PN-H-74220 lub innej normy zaakceptowanej przez Inżyniera.

Powierzchnia zewnętrzna i wewnętrzna rur nie powinna wykazywać wad w postaci łusek, pęknięć, zwalcowania i naderwań. Dopuszczalne są nieznaczne nierówności, pojedyncze rysy wynikające z procesu wytwarzania, mieszczące się w granicach dopuszczalnych odchyłek wymiarowych.

Końce rur powinny być obcięte równo i prostopadle do osi rury.

Pożądaną jest, aby rury były dostarczane o długościach:

dokładnych, zgodnych z zamówieniem; z dopuszczalną odchyłką 10 mm, wielokrotnych w stosunku do zamówionych długości dokładnych poniżej 3 m z naddatkiem 5 mm na każde cięcie i z dopuszczalną odchyłką dla całej długości wielokrotnej, jak dla długości dokładnych.

Rury powinny być proste. Dopuszczalna miejscowa krzywizna nie powinna przekraczać 1,5 mm na 1 m długości rury.

Rury powinny być wykonane ze stali w gatunkach dopuszczonych przez PN-H-84023.07, lub inne normy.

Rury powinny być dostarczone bez opakowania w wiązkach lub luzem względnie w opakowaniu uzgodnionym z zamawiającym. Rury powinny być cechowane indywidualnie lub na przywieszkach metalowych.

Należy tak dobrać średnicę rur na wykonanie słupków, aby były zdolne do utrzymania tarcz znaków spełniających wymagania podane w tabeli 1 oraz wymogi bezpieczeństwa.

Dopuszcza się stosowanie profili otwartych na słupki, posiadających aprobatę techniczną IBDiM.

2.3.4. Zabezpieczenie antykorozyjne słupków, konstrukcji wsporczych i bramowych

Konstrukcje wsporcze, bramowe i słupki należy zabezpieczyć antykorozyjnie przez cynkowanie metodą zanurzeniową (ogniową). Grubość powłoki antykorozyjnej wg PN-EN ISO 1461.

Ubytki powłoki i uszkodzenia podczas montażu, nie dyskwalifikujące elementów, należy naprawiać na budowie przez cynkowanie natryskowe wg WWIORB M.14.02.02 lub malowanie zestawem farb wysokocynkowych z dużą zawartością części stałych.

2.4. Prefabrykaty betonowe - fundamentowanie

Fundamenty dla zamocowania konstrukcji wsporczych znaków mogą być wykonywane jako: prefabrykaty betonowe,

z betonu wykonywanego „na mokro”, z betonu zbrojonego,

inne rozwiązania zaakceptowane przez Inżyniera.

Dla fundamentów należy opracować dokumentację techniczną zgodną z obowiązującymi przepisami.

Fundamenty pod konstrukcje wsporcze oznakowania kierunkowego zostaną wykonane z betonu zbrojonego klasy nie mniejszej niż C16/20 wg PN-EN 206-1, a zbrojenie stalowe będzie zgodne z normą PN-B-03264.

Wykonanie i osadzenie kotew fundamentowych będzie zgodne z normą PN-B-03215. Posadowienie fundamentów powinno być wykonane na głębokości poniżej przemarzania gruntu.

2.5. Materiały do montażu znaków

Wszelkie materiały zastosowane przez Wykonawcę do łączenia i mocowania znaków do konstrukcji wsporczych będą zabezpieczone przed korozją co najmniej metodą ocynkowania ogniowego. Elementy łączeniowe w postaci śrub, nakrętek i podkładek sprężystych będą pokryte powłokami antykorozyjnymi o klasie odpowiadającej stali kwasoodpornej.

2.6. Materiały do wykonania lic tarcz znaków

Lico znaku powinno być wykonane z:

samoprzylepnej folii odblaskowej o właściwościach fotometrycznych i kolorymetrycznych typu 1, typu 2 (folia z kulkami szklanymi lub pryzmatyczna) lub typu 3 (folia pryzmatyczna) potwierdzonych uzyskanymi aprobatami technicznymi dla poszczególnych typów folii,

do nanoszenia barw innych niż biała można stosować: farby transparentne do sitodruku, zalecane przez producenta danej folii, transparentne folie ploterowe posiadające aprobaty techniczne oraz w przypadku folii typu 1 wycinane kształty z folii odblaskowych barwnych,

dopuszcza się wycinanie kształtów z folii 2 i 3 typu pod warunkiem zabezpieczenia ich krawędzi lakierem zalecanym przez producenta folii,

nie dopuszcza się stosowania folii o okresie trwałości poniżej 7 lat do znaków stałych,

folie o 2-letnim i 3-letnim okresie trwałości mogą być wykorzystywane do znaków tymczasowych stosowanych do oznakowania robót drogowych, pod warunkiem posiadania aprobaty technicznej i zachowania zgodności z załącznikiem nr 1 do rozporządzenia Ministra Infrastruktury z dnia 3 lipca 2003 (Dz.U. Nr 220 z dnia 23 grudnia 2003, poz. 2181).

Minimalna początkowa wartość współczynnika odbłasku $R'(cd \cdot lx^{-1}m^{-2})$ znaków odblaskowych, zmierzona zgodnie z procedurą zawartą w CIE No.54, używając standardowego iluminanta A, powinna spełniać odpowiednio wymagania podane w tabelicy 2. Współczynnik odbłasku R' dla wszystkich kolorów drukowanych, z wyjątkiem białego, nie powinien być mniejszy niż 70 % wartości podanych w tabelicy 2 dla znaków z folii typu 1 lub typu 2, zgodnie z publikacją CIE No 39.2. Folie odblaskowe pryzmatyczne (typ 3) powinny spełniać minimalne wymagania dla folii typu 2 lub zwiększone wymagania postawione w aprobacie technicznej dla danej folii. W przypadku oświetlenia standardowym iluminantem D 65 i pomiaru w geometrii 45/0 współrzędne chromatyczności i współczynnik luminancji powinny być zgodne z wymaganiami podanymi w tablicach 2 i 3.

Tablica 2. Wymagania dla współczynnika luminancji i współrzędnych chromatyczności x, y oraz współczynnika odbłasku R'

Lp.	Właściwości	Jednostki	Wymagania	
1	Współczynnik odbłasku R' (kąąt oświetlenia 5°, kąąt obserwacji 0,33°) dla folii: - białej - żółtej - czerwonej - zielonej - niebieskiej - brązowej - pomarańczowej - szarej	cd/m^2lx	typ 1	typ 2
			50 35 10 7 2 0,6 20 30	180 120 25 21 14 8 65 90
2	Współczynnik luminancji współrzędne chromatyczności x, y *) dla folii: - białej - żółtej - czerwonej - zielonej - niebieskiej - brązowej - pomarańczowej - szarej	-	typ 1	typ 2
			0,35 0,27 0,05 0,04 0,01 0,090,03 0,17 0,180,12	0,27 0,16 0,03 0,03 0,01 0,090,03 0,14 0,180,12
*) współrzędne chromatyczności x, y w polu barw według tabelicy 3				

Tablica 3. Współrzędne punktów narożnych wyznaczających pola barw

Barwa folii		Współrzędne chromatyczności punktów narożnych wyznaczających pole barwy (źródło światła D ₆₅ , geometria pomiaru 45/0 °)			
		1	2	3	4
Biała	x	0,355	0,305	0,285	0,335
	y	0,355	0,305	0,325	0,375
Żółta typ 1 folii	x	0,522	0,470	0,427	0,465
	y	0,477	0,440	0,483	0,534
Żółta typ 2 folii	x	0,545	0,487	0,427	0,465
	y	0,454	0,423	0,483	0,534
Czerwona	x	0,735	0,674	0,569	0,655
	y	0,265	0,236	0,341	0,345
Niebieska	x	0,078	0,150	0,210	0,137
	y	0,171	0,220	0,160	0,038
Zielona	x	0,007	0,248	0,177	0,026
	y	0,703	0,409	0,362	0,399
Brązowa	x	0,455	0,523	0,479	0,558
	y	0,397	0,429	0,373	0,394
Pomarańczowa	x	0,610	0,535	0,506	0,570

Barwa folii		Współrzędne chromatyczności punktów narożnych wyznaczających pole barwy (źródło światła D ₆₅ , geometria pomiaru 45/0 °)			
		1	2	3	4
	y	0,390	0,375	0,404	0,429
Szara	x	0,350	0,300	0,285	0,335
	y	0,360	0,310	0,325	0,375

Folie zastosowane do wykonania lic odblaskowych znaków muszą być dopuszczone do stosowania w budownictwie drogowym stosownymi i ważnymi Aprobatami Technicznymi, wydanymi przez Instytut Badawczy Dróg i Mostów.

W szczególności w.w Aprobaty Techniczne potwierdzą zgodność wartości fotometrycznych i kolorymetrycznych folii wybranych do wykonania lic odblaskowych oznakowania z normą PN EN 12899-1 i odpowiednimi Warunkami Technicznymi IBDiM wraz z Warunkami Technicznymi ITS.

2.7. Technologia produkcji znaków

Znaki drogowe odblaskowe wykonuje się przez naklejenie na tarczę znaku lica wykonanego z samoprzylepnej, aktywowanej przez docisk, folii odblaskowej. Nanoszenie lic na tarcze znaków będzie odbywać się zgodnie z zaleceniami producenta zastosowanych folii odblaskowych. Powierzchnie tarcz, przed naniesieniem lic wszystkich rodzajów znaków, zostaną dokładnie odtłuszczone i odpowiednio przygotowane.

Lica wykonane z folii odblaskowej typu 2 i 3 muszą posiadać zabezpieczone krawędzie przed penetracją zanieczyszczeń poprzez zabezpieczenie mechaniczne, chemiczne (środek chemiczny kompatybilny z rodzajem folii) lub poprzez nadklejenie naddatku folii transparentnej.

Zastosowana do wykonania lic znaków folia odblaskowa powinna wykazywać pełne związanie z tarczą znaku przez cały deklarowany okres trwałości znaku. Niedopuszczalne są lokalne niedoklejenia, odklejenia, złuszczenia lub odstawanie lica znaku na krawędziach lub na powierzchni tarczy znaku. Adhezja folii do powierzchni tarczy znaku powinna uniemożliwiać odklejenie lub oderwanie folii od tarczy.

Powierzchnia lica znaku powinna być równa i gładka, nie mogą na niej występować lokalne nierówności i pofałdowania. Niedopuszczalne jest występowanie jakichkolwiek ognisk korozji, zarówno na powierzchni jak i obrzeżach tarczy znaku.

Dla tablic zawieszonych ponad jezdnią dla zapewnienia właściwej czytelności w różnych warunkach pogodowych należy zaaplikować na powierzchni dodatkową folię przeciwdziałającą powstawaniu rosy na tablicy (folia antyroszeniowa).

Nie dopuszcza się klejenia tarcz znaków z kawałków folii nieuzasadnionych technologicznie (np. szerokość rolki i wielkość znaku).

W znakach nowych na każdym z fragmentów powierzchni znaku o wymiarach 4x4 cm nie może występować więcej niż 0,7 lokalnych usterek (załamania, pęcherzyki) o wymiarach nie większych niż 1mm w każdym kierunku. Niedopuszczalne jest występowanie jakichkolwiek zarysowań powierzchni znaku.

W znakach użytkowanych na każdym z fragmentów powierzchni znaku o wymiarach 4x4 cm dopuszcza się do 2 usterek jak wyżej, o wymiarach nie większych niż 1 mm w każdym kierunku. Na powierzchni tej dopuszcza się do 3 zarysowań o szerokości nie większej niż 0,8 mm i całkowitej długości nie większej niż 10 cm – pod warunkiem, że zarysowania te nie zniekształcają treści znaku.

W znakach drogowych niedopuszczalne jest występowanie jakichkolwiek rys, sięgających przez warstwę folii do powierzchni tarczy znaku. W znakach użytkowanych istnienie takich rys jest dopuszczalne pod warunkiem, że występujące w ich otoczeniu ogniska korozyjne nie przekroczą wielkości określonych poniżej.

W znakach użytkowanych, po wymaganym okresie gwarancyjnym, dopuszczalne jest występowanie najwyżej dwóch lokalnych ognisk korozji o wymiarach nie przekraczających 2,0 mm w każdym kierunku na powierzchni każdego z fragmentów znaku o wymiarach 4 x 4mm.

W znakach nowych oraz w znakach znajdujących się w okresie wymaganej gwarancji żadna korozja tarczy znaku nie może występować.

Wymagana jest taka wytrzymałość połączenia folii odblaskowej z tarczą znaku, by po zgięciu tarczy o 90° przy promieniu łuku zgięcia do 10 mm w żadnym miejscu nie uległo ono zniszczeniu.

2.8. Tolerancje wymiarowe znaków drogowych

2.8.1 Tolerancje wymiarowe dla grubości blach

Sprawdzenie śrubą mikrometryczną:

dla blachy stalowej ocynkowanej ogniowo o gr. 1,25 - 1,5 mm wynosi: 0,14 mm,

2.8.2 Tolerancje wymiarowe dla grubości powłok malarskich

Dla powłoki lakierniczej na tylnej powierzchni tarczy znaku o grubości 60 µm wynosi: 15 nm. Sprawdzenie wg PN-EN ISO 2808:2000.

2.8.3 Tolerancje wymiarowe dla płaskości powierzchni

Odchylenia od poziomu nie mogą wynieść więcej niż 0,2% wyjątkowo do 0,5%. Sprawdzenie szczelinomierzem.

2.8.4 Tolerancje wymiarowe dla tarcz znaków

Sprawdzenie przymiarem liniowym:

wymiary dla tarcz znaków o powierzchni < 1m² podane w opisach szczegółowych załącznika nr 1 do rozporządzenia Ministra Infrastruktury z dnia 3 lipca 2003 podano szczegółowe informacje odnośnie wymagań dla znaków pionowych należy powiększyć o 10 mm i wykonać w tolerancji wymiarowej 5 mm,

wymiary dla tarcz znaków i tablic o powierzchni > 1m² podane w opisach szczegółowych załącznika nr 1 do rozporządzenia Ministra Infrastruktury z dnia 3 lipca podano szczegółowe informacje odnośnie wymagań dla znaków pionowych. oraz wymiary wynikowe dla tablic grupy E należy powiększyć o 15 mm i wykonać w tolerancji wymiarowej 10 mm.

2.8.5 Tolerancje wymiarowe dla lica znaku

Sprawdzone przymiarem liniowym:

tolerancje wymiarowe rysunku lica wykonanego drukiem sitowym wynoszą 1,5 mm, tolerancje wymiarowe

rysunku lica wykonanego metodą wyklejania wynoszą 2 mm,

kontury rysunku znaku (obwódka i symbol) muszą być równe z dokładnością w każdym kierunku do 1,0 mm.

2.9. Nadawanie znakom cech identyfikacyjnych

Każdy wykonany znak drogowy musi mieć naklejoną na rewersie naklejkę zawierającą następujące informacje:

- numer i datę normy tj. PN-EN 12899-1,
- klasy istotnych właściwości wyrobu,
- miesiąc i dwie ostatnie cyfry roku produkcji
- nazwę, znak handlowy i inne oznaczenia identyfikujące producenta lub dostawcę jeśli nie jest producentem,
- znak budowlany „B”,
- numer certyfikatu zgodności i numer jednostki certyfikującej,
- okres gwarancji odpowiedni dla użytego typu folii odblaskowej lica znaku i materiału tarczy znaku
- nazwę inwestora o treści – GDDKiA O/Warszawa

Oznakowania powinny być wykonane w sposób trwały i wyraźny, czytelny z normalnej odległości widzenia, a całkowita powierzchnia naklejki nie była większa niż 30 cm². Czytelność i trwałość cechy na tylnej stronie tarczy znaku nie powinna być niższa od wymaganej trwałości znaku. Naklejkę należy wykonać z folii nieodblaskowej.

2.10. Znaki aktywne

Znaki aktywne są urządzeniami bezpieczeństwa ruchu instalowanymi w miejscach szczególnie niebezpiecznych a zarazem są to, wraz ze sterownikami, urządzenia elektroniczne i wobec powyższego, muszą posiadać dokumentację techniczno-ruchową dla każdego rodzaju znaku.

Tablica znaku powinna być wykonana w formie skrzynkowej, zamkniętej, z blachy stalowej grubości co najmniej 1,25mm, zabezpieczonej antykorozyjnie metodą zanurzeniową (ogniową), które poddane zostaną obróbce chemicznej w celu pokrycia ich antykorozyjnymi powłokami konwersyjnymi chromianowymi, anodowymi lub im podobnymi, spełniającymi wymagania badań na odporność w komorze solnej i badań na odporność w warunkach przyspieszonego starzenia.

Lico znaku z folii typu 2 powinno być tak wykonane, aby nie występowały niedokładności w postaci pęcherzy, pęknięć itp. Niedopuszczalne są lokalne nierówności oraz cząstki mechaniczne zatopione w warstwie prześwietlanej.

Oprawy oświetleniowe wbudowane w znak powinny być zgodne z normą PN-EN 60598-2. Oprawy oświetleniowe LED powinny być umieszczane w obwodach drukowanych. Obwody drukowane powinny posiadać metalizację otworów. Obwody powinny być zabezpieczone powłoką ochronną.

Znaki zainstalowane pracujące w cyklu całodobowym muszą być wyposażone w automatyczny regulator, który przy natężeniu oświetlenia zewnętrznego mniejszym niż 50 lx redukuje moc świetlną znaku ok. 70% - 80% mocy znamionowej.

Znaki aktywne pracujące w cyklu fali świetlnej, muszą być dowolnie wymienne, niezależnie od miejsca zainstalowania ich w szeregu fali, tak aby uszkodzenie elementu fali nie powodowało zakłóceń w dalszej jej pracy.

Znaki aktywne, a szczególnie część ze źródłem światła muszą posiadać odpowiedni kąt ustawienia w płaszczyźnie pionowej i poziomej, posiadać odpowiednią moc świetlną i odpowiednią częstotliwość błysku.

Zasilanie znaków może być następujące:

- z sieci energetycznej,
- z baterii słonecznej,
- akumulatora

Bez względu na zastosowany rodzaj zasilania należy zapewnić ciągłe działanie znaków przez 24 godz./dobę.

Jeśli zasilanie jest z baterii należy pamiętać o odpowiednim ustawieniu baterii w taki sposób aby zapewnić nieprzerwane działanie znaku aktywnego.

Dla wybranego układu zasilającego należy przedstawić bilans energetyczny.

Znak musi mieć umieszczone w sposób trwały oznaczenia przewidziane na tabliczce znamionowej według ustalenia punktu 2.11, a ponadto oznaczenie: a) napięcia znamionowego zasilania, b) rodzaju prądu, c) symbolu IP stopnia ochrony odporności na wnikanie wilgoci i ciał obcych.

Konstrukcja wsporcza dla układu zasilające wg oferty producenta. Zaleca się konstrukcje wsporcze stalowe ocynkowane ogniowo. Grubość powłoki cynkowej wg PN-EN ISO 1461.

2.11. Gwarancje

2.11.1. Gwarancja producenta lub dostawcy na konstrukcję wsporczą

Producent lub dostawca każdej konstrukcji wsporczej, a w przypadku znaków umieszczanych na innych obiektach lub konstrukcjach (wiadukty nad drogą, kładki dla pieszych, słupy latarni itp.), także elementów służących do zamocowania znaków na tym obiekcie lub konstrukcji, obowiązany jest do wydania gwarancji na okres trwałości znaku uzgodniony z odbiorcą. Przedmiotem gwarancji są właściwości techniczne konstrukcji wsporczej lub elementów mocujących oraz trwałość zabezpieczenia przeciwkorozyjnego.

W przypadku słupków znaków pionowych ostrzegawczych, zakazu, nakazu i informacyjnych o standardowych wymiarach oraz w przypadku elementów, służących do zamocowania znaków do innych obiektów lub konstrukcji - gwarancja może być wydana dla partii dostawy. W przypadku konstrukcji wsporczej dla znaków drogowych bramowych i wysięgnikowych gwarancja jest wystawiana indywidualnie dla każdej konstrukcji wsporczej. Minimalny okres trwałości konstrukcji wsporczej powinien wynosić 10 lat.

2.11.2. Warunki gwarancyjne producenta lub dostawcy znaku

Producent lub dostawca znaku obowiązany jest przy dostawie określić, uzgodnioną z odbiorcą, trwałość znaku oraz warunki gwarancyjne dla znaku, a także udostępnić na życzenie odbiorcy:

- a) instrukcję montażu znaku,
- b) dane szczegółowe o ewentualnych ograniczeniach w stosowaniu znaku,
- c) instrukcję utrzymania znaku.

Trwałość znaku powinna być co najmniej równa trwałości zastosowanej folii. Minimalne okresy gwarancyjne powinny wynosić dla znaków z folią typu 1 – 7 lat, z folią typu 2 – 10 lat, z folią pryzmatyczną – 12 lat.

2.11.1. Konstrukcje bramowe

Konstrukcje bramowe do zamocowania tablic zmiennej treści powinny posiadać indywidualne projekty wytrzymałościowe oraz wysokość gwarantującą zachowanie wymaganej skrajni a także rozpiętość, umożliwiającą pokrycie jednej jezdni z pobocznymi. Konstrukcje powinny być posadowione na fundamentach betonowych i zaprojektowane na pracę w odpowiedniej strefie wiatrowej.

Bramownica powinna posiadać spełniającą wymogi bezpieczeństwa drabinkę wejściową, a dokonywanie obsługi serwisowej zainstalowanych tam urządzeń nie może stwarzać utrudnień na pasach przeznaczonych do ruchu pojazdów.

3. SPRZĘT

Ogólne wymagania dotyczące sprzętu podano w STWiORB D-M.00.00.00. „Wymagania ogólne”.

Roboty ziemne i montażowe związane z wykonaniem oznakowania będą wykonane przy użyciu sprzętu zatwierdzonego przez Inżyniera.

4. TRANSPORT

Ogólne wymagania dotyczące transportu podano w STWiORB D-M.00.00.00. "Wymagania ogólne".

Wykonawca zapewni wszelki środki i warunki techniczne zabezpieczające wykonane oznakowanie przed jakimkolwiek uszkodzeniem podczas transportu i montażu. Montaż oznakowania na drodze odbędzie się zgodnie z obowiązującymi w tym zakresie przepisami bezpieczeństwa i organizacji ruchu, pod nadzorem osób posiadających odpowiednie uprawnienia.

5. WYKONANIE ROBÓT

Ogólne zasady wykonywania Robót podano w STWiORB D-M.00.00.00. "Wymagania ogólne".

5.1. Roboty przygotowawcze

Przed przystąpieniem do robót należy wyznaczyć:

zapoznać się z planem urządzeń i instalacji podziemnych,

lokalizację znaku, tj. jego pikietaż oraz odległość od krawędzi jezdni, krawędzi pobocza umocnionego lub pasa awaryjnego postoju,

wysokość zamocowania znaku na konstrukcji wsporczej. Punkty stabilizujące miejsca ustawienia znaków należy zabezpieczyć w taki sposób, aby w czasie trwania i odbioru robót istniała możliwość sprawdzenia lokalizacji znaków.

Punkty stabilizujące miejsca ustawienia znaków należy zabezpieczyć w taki sposób, aby w czasie trwania i odbioru robót istniała możliwość sprawdzenia lokalizacji znaków.

Miejsce wykonywania prac należy oznakować, w celu zabezpieczenia pracowników i kierujących pojazdami na drodze.

Lokalizacja i wysokość zamocowania znaku powinny być zgodne z Dokumentacją Projektową oraz Załącznikiem Nr 1 do rozporządzenia Ministra Infrastruktury z dnia 3 lipca 2003 (Dz.U. Nr 220 z dnia 23 grudnia 2003, poz. 2181).

5.2. Wykonanie wykopów pod fundamenty

Przed przystąpieniem do wykonania fundamentów lub wbijania słupków do znaków należy zapoznać się z planem urządzeń i instalacji podziemnych, a w razie konieczności wykonać przekopy kontrolne. W przypadku wystąpienia kolizji z urządzeniami podziemnymi należy uzgodnić z Inżynierem lokalizację znaku.

Gdy wzdłuż drogi występują urządzenia infrastruktury podziemnej roboty ziemne związane w wykonaniem dołów pod fundamenty konstrukcji wsporczych znaków należy prowadzić ręcznie.

Wykopy fundamentowe powinny być wykonane w takim okresie, aby po ich zakończeniu można było przystąpić natychmiast do wykonania w nich robót fundamentowych.

5.3. Wykonanie fundamentów

5.3.1. Prefabrykaty betonowe

Dno wykopu przed ułożeniem prefabrykatu należy wyrównać i zagęścić. Wolne przestrzenie między ścianami gruntu i prefabrykatem należy wypełnić materiałem kamiennym, np. kłińcem i dokładnie zagęścić ubijkami ręcznymi.

Jeżeli znak jest zlokalizowany na poboczu drogi, to górna powierzchnia prefabrykatu ma być równa z powierzchnią pobocza lub być wyniesiona nad tę powierzchnię nie więcej niż 0,03 m.

5.3.2. Fundamenty z betonu i betonu zbrojonego

Wykopy pod fundamenty konstrukcji wsporczych dla zamocowania znaków wielkowymiarowych (znak kierunku i miejscowości), wykonywane z betonu „na mokro” lub z betonu zbrojonego należy wykonać zgodnie z PN-S-02205.

Posadowienie fundamentów w wykopach otwartych bądź rozpartych należy wykonywać zgodnie z WWiORB lub wskazaniami Inżyniera. Wykopy należy zabezpieczyć przed napływem wód opadowych przez wyprofilowanie terenu ze

spadkiem umożliwiającym łatwy odpływ wody poza teren przylegający do wykopu. Dno wykopu ma być wyrównane z dokładnością ± 2 cm.

Przy naruszonej strukturze gruntu rodzimego, grunt należy usunąć i miejsce wypełnić do spodu fundamentu betonem. Płaszczyzny boczne fundamentów stykające się z gruntem należy zabezpieczyć izolacją, np. emulsją asfaltową. Po wykonaniu fundamentu wykop należy zasypać warstwami grubości 20 cm z dokładnym zagęszczeniem gruntu.

5.4. Wykonanie oznakowanie

Wykonanie oznakowania będzie zgodne z Dokumentacją Projektową.

Wysokość umieszczenia znaków, mierzona od poziomu pobocza lub chodnika do dolnej krawędzi znaku ustala się na:

2,2 m przy występującym ruchu pieszym 2,0 m w pozostałych przypadkach.

Przy występującym ruchu pieszym, konstrukcja wsporcza nie może ograniczać przekroju chodnika lub pobocza. W takim przypadku należy przewidzieć zastosowanie konstrukcji wysięgnikowej. Decyzję podejmie Inżynier.

5.4.1. Lokalizacja znaków w miejscach o szczególnym zagrożeniu dla brd

Konstrukcje wsporcze oznakowania zlokalizowanego w miejscach szczególnie niebezpiecznych, jak: zewnętrzne strony luków, wloty dróg, etc., będą odpowiadać wymaganiom bezpieczeństwa biernego zgodnie z normą EN 12767.

5.4.2. Lokalizacja znaków w przekroju poprzecznym

1. Na odcinkach dróg z poboczami pionową krawędź znaku (wewnętrzną w stosunku do drogi) należy odsunąć na zewnątrz krawędzi korony drogi na odległość minimum 0,5 m. W razie potrzeby należy usunąć gałęzie.
2. Na odcinkach dróg z chodnikami lub przy braku widoczności znaku (np. drzewa zasłaniające znak) dopuszcza się odległość pionową krawędzi znaku od krawędzi pasa ruchu, pasa awaryjnego lub utwardzonego pobocza minimum 0,5 m po uzgodnieniu z Inżynierem.

5.4.3. Widoczność znaku

Przy lokalizowaniu znaku Wykonawca zobowiązany jest:

- 1) w rejonie skrzyżowań sprawdzić, czy lokalizacja znaku nie powoduje ograniczenia widoczności na wlotach głównych i podporządkowanych;
- 2) sprawdzić, czy znaki istniejące nie zasłaniają lub nie są zasłaniające przez montowane, a w razie konieczności dokonać korekty ich lokalizacji;
- 3) dokonać wycięcia gałęzi, jeżeli powodują one zasłonięcie znaku.

5.5. Tolerancje ustawienia znaku pionowego

Konstrukcje wsporcze znaków powinny być wykonane zgodnie z Dokumentacją Projektową lub wskazaniem Inżyniera.

Dopuszczalne tolerancje ustawienia znaku:

odchyłka od pionu, nie więcej niż 1° ,

odchyłka w wysokości umieszczenia znaku, nie więcej niż 2 cm,

odchyłka w odległości ustawienia znaku od krawędzi jezdni utwardzonego pobocza lub pasa awaryjnego postoju, nie więcej niż 5 cm, przy zachowaniu minimalnej odległości umieszczenia znaku zgodnie z Załącznikiem Nr 1 do rozporządzenia Ministra Infrastruktury z dnia 3 lipca 2003 (DzU. Nr 220 z dnia 23 grudnia 2003, poz. 2181).

5.6. Konstrukcje wsporcze

5.6.1. Zabezpieczenie konstrukcji wsporczej przed najechaniem

Konstrukcje wsporcze znaków drogowych bramowych lub wysięgnikowych jedno lub dwustronnych, jak również konstrukcje wsporcze znaków tablicowych bocznych o powierzchni większej od $4,5 \text{ m}^2$, gdy występuje możliwość bezpośredniego najechania na nie przez pojazd - muszą być zabezpieczone odpowiednio umieszczonymi barierami ochronnymi lub innego rodzaju urządzeniami ochronnymi lub przeciwdestrukcyjnymi, zgodnie z dokumentacją projektową lub wskazaniem Inżyniera.

Podobne zabezpieczenie należy stosować w przypadku innych konstrukcji wsporczych, gdy najechanie na nie w większym stopniu zagraża bezpieczeństwu użytkowników pojazdów, niż najechanie pojazdu na barierę.

5.6.2. Łatwo zrywalne złącza konstrukcji wsporczej

W przypadku konstrukcji wsporczych, nie osłoniętych barierami ochronnymi - zaleca się stosowanie łatwo zrywalnych lub łatwo rozłączalnych przekrojów, złączy lub przegubów o odpowiednio bezpiecznej konstrukcji, umieszczonych na wysokości od 0,15 do 0,20 m nad powierzchnią terenu.

W szczególności - zaleca się stosowanie takich przekrojów, złączy lub przegubów w konstrukcjach wsporczych nie osłoniętych barierami ochronnymi, które znajdują się na obszarach zwiększonego zagrożenia kolizyjnego (ostrza rozgałęzień dróg łącznikowych, zewnętrzna strona luków drogi itp.).

Łatwo zrywalne lub łatwo rozłączalne złącza, przekroje lub przeguby powinny być tak skonstruowane i umieszczone, by znak wraz z konstrukcją wsporczą po zerwaniu nie przewracał się na jezdnię. Wysokość części konstrukcji wsporczej, pozostałej po odłączeniu górnej jej części od fundamentu, nie może być większa od 0,25 m.

5.6.3. Zapobieganie zagrożeniu użytkowników drogi i terenu przyległego przez konstrukcję wsporczą

Konstrukcja wsporcza znaku musi być wykonana w sposób ograniczający zagrożenie użytkowników pojazdów samochodowych oraz innych użytkowników drogi i terenu do niej przyległego przy najechaniu przez pojazd na znak. Konstrukcja wsporcza znaku musi zapewnić możliwość łatwej naprawy po najechaniu przez pojazdy lub innego rodzaju uszkodzenia znaku.

5.6.4. Tablicowe znaki drogowe na dwóch słupach lub podporach

Przy stosowaniu tablicowych znaków drogowych (drogowskazów tablicowych, tablic przeddrogowskazowych, tablic szlaku drogowego, tablic objazdów itp.) umieszczanych na dwóch słupach lub podporach - odległość między tymi słupami lub podporami, mierzona prostopadle do przewidywanego kierunku najechania przez pojazd, nie może być mniejsza od 1,75 m. Przy stosowaniu większej liczby słupów niż dwa - odległość między nimi może być mniejsza.

5.7. Połączenie tarczy znaku z konstrukcją wsporczą

Tarcza znaku musi być zamocowana do konstrukcji wsporczej lub konstrukcji bramowej w sposób uniemożliwiający jej przesunięcie lub obrót. Materiał i sposób wykonania połączenia tarczy znaku z konstrukcją wsporczą musi umożliwiać, przy użyciu odpowiednich narzędzi, odłączenie tarczy znaku od tej konstrukcji przez cały okres użytkowania znaku.

Na drogach i obszarach, na których występują częste przypadki dewastacji znaków, zaleca się stosowanie elementów złącznych o konstrukcji uniemożliwiającej lub znacznie utrudniającej ich rozłączenie przez osoby niepowołane.

Tarcza znaku składanego musi wykazywać pełną integralność podczas najechania przez pojazd w każdych warunkach kolizji. W szczególności - żaden z segmentów lub elementów tarczy nie może się od niej odłączać w sposób powodujący narażenie kogokolwiek na niebezpieczeństwo lub szkodę.

Nie dopuszcza się zamocowania znaku do konstrukcji wsporczej w sposób wymagający bezpośredniego przeprowadzenia śrub mocujących przez lico znaku.

5.8. Urządzenia elektryczne na konstrukcji wsporczej

Przy umieszczaniu na konstrukcji wsporczej znaku drogowego jakichkolwiek urządzeń elektrycznych - obowiązują zasady oznaczania i zabezpieczania tych urządzeń, określone w odpowiednich przepisach i zaleceniach dotyczących urządzeń elektroenergetycznych.

Aparaturę elektryczną należy montować na pojedynczym słupie. Na słupie ma być zamocowana skrzynka elektryczna zgodnie z PN-EN 40-5. Każda skrzynka elektryczna ma być zabezpieczona zamkiem natomiast poziomem zabezpieczenia przed przenikaniem kurzu i wody, określonym w PN-EN 60529 powinien być poziom 2 dla cząstek stałych i poziom 3 dla wody.

6. KONTROLA JAKOŚCI ROBÓT

Ogólne zasady kontroli jakości Robót podano w STWiORB D-M.00.00.00. "Wymagania ogólne".

6.1. Badania materiałów

Przed przystąpieniem do robót Wykonawca powinien:

uzyskać wymagane dokumenty, dopuszczające wyroby budowlane do obrotu i powszechnego stosowania (certyfikaty zgodności, deklaracje zgodności, ew. badania materiałów wykonane przez dostawców itp.),

sprawdzić cechy zewnętrzne gotowych materiałów.

Wszystkie dokumenty oraz wyniki badań Wykonawca przedstawia Inżynierowi do akceptacji.

6.2. Badania w czasie wykonywania robót

6.2.1. Badania materiałów w czasie wykonywania robót

Wszystkie materiały dostarczone na budowę z aprobatą techniczną lub z deklaracją zgodności wydaną przez producenta powinny być sprawdzone w zakresie powierzchni wyrobu i jego wymiarów. Częstotliwość badań i ocena ich wyników powinna być zgodna z ustaleniami tablicy 4.

Tablica 4. Częstotliwość badań przy sprawdzeniu powierzchni i wymiarów wyrobów dostarczonych przez producentów

Lp.	Rodzaj badania	Liczba badań	Opis badań	Ocena wyników badań
1	Sprawdzenie powierzchni	od 5 do 10 badań z wybranych losowo elementów w każdej dostarczonej partii	Powierzchnię zbadać nieuzbrojonym okiem. Do ew. sprawdzenia głębokości wad użyć dostępnych narzędzi (np. liniałów z czujnikiem, suwmiarek, mikrometrów itp.)	Wyniki badań powinny być zgodne z wymaganiami punktu 2
2	Sprawdzenie wymiarów	wyrobów liczącej do 1000 elementów	Przeprowadzić uniwersalnymi przyrządami pomiarowymi lub sprawdzianami (np. liniałami, przymiarami itp.)	

W przypadkach budzących wątpliwości można zlecić uprawnionej jednostce zbadanie właściwości dostarczonych wyrobów i materiałów w zakresie wymagań podanych w punkcie 2.

6.2.2. Kontrola w czasie wykonywania robót

W czasie wykonywania robót należy sprawdzać:

- zgodność wykonania znaków pionowych z Dokumentacją Projektową (lokalizacja, wymiary, wysokość zamocowania znaków),
- zachowanie dopuszczalnych odchyłek wymiarów, zgodnie z punktem 2 i 5,
- prawidłowość wykonania wykopów,
- poprawność wykonania fundamentów pod konstrukcje wsporcze i bramownice,
- poprawność ustawienia słupków, konstrukcji wsporczych i konstrukcji bramowych,

W przypadku wykonania spawanych złącz elementów konstrukcji wsporczych należy:

- przed oględzinami, spoinę i przylegające do niej elementy łączone (od 10 do 20 mm z każdej strony) dokładnie oczyścić z zanieczyszczeń utrudniających prowadzenie obserwacji i pomiarów,
- ogłędziny złączy przeprowadzić wizualnie z ewentualnym użyciem lupy o powiększeniu od 2 do 4 razy; do pomiarów spoin powinny być stosowane wzorniki, przymiary oraz uniwersalne spoinomierze,
- w przypadkach wątpliwych można zlecić uprawnionej jednostce zbadanie wytrzymałości zmęczeniowej spoin, zgodnie z PN-M-06515,
- złącza o wadach większych niż dopuszczalne, określone w punkcie 5.7, powinny być naprawione powtórным spawaniem.

6.3. Kontrola po ustawieniu znaków

Po ustawieniu znaków drogowych kontroli podlegają następujące elementy:

Znaki konwencjonalne:

- lica znaków - określenie współrzędnych chromatyczności i współczynnika β dla poszczególnych kolorów (bez koloru czarnego)
 - wykonać kolorymetrem na co trzecim znaku z grupy A, B, C, D, E, F. Dokonać trzech pomiarów na badanym znaku,
- tył znaków (dla powłok kryjących) - określenie współrzędnych chromatyczności i współczynnika β dla koloru szarego
 - wykonać kolorymetrem na co trzecim znaku z grupy A, B, C, D, E, F. Dokonać trzech pomiarów na badanym znaku
- widoczność i odbłaskowość znaków w nocy określona reflektometrem – dokonać trzech pomiarów na co trzecim znaku z grupy A, B, C, D, E, F.

Sprzęt pomiarowy (kolorymetr oraz reflektometr) musi posiadać ważną legalizację.

Współrzędne chromatyczności punktów narożnych oraz wartość współczynnika luminacji β dla:

- kolorów –białego, żółtego, czerwonego, zielonego, niebieskiego i pomarańczowego obowiązują zgodnie z tabelą nr 1.3
 - Załącznik nr 1 do rozporządzenia Ministra Infrastruktury z dnia 3 lipca 2003 (Dz.U. Nr 220 z dnia 23 grudnia 2003, poz. 2181)
- koloru szarego obowiązują zgodnie z tabelą nr 1.4 - Załącznik nr 1 do rozporządzenia Ministra Infrastruktury z dnia 3 lipca 2003 (Dz.U. Nr 220 z dnia 23 grudnia 2003, poz. 2181).

Kontrola działania znaków aktywnych obejmuje poprawność ich ustawienia oraz poprawność działania znaków.

7. OBMIAR ROBÓT

Kontrakt ryczałtowy – jednostką obmiaru jest wykonana i odebrana protokołem Odbioru Końcowego jednostka określona w STWiORB.

8. ODBIÓR ROBÓT

Ogólne zasady odbioru Robót podano w STWiORB D-M.00.00.00. "Wymagania ogólne".

Roboty uznaje się za wykonane zgodnie z Dokumentacją Projektową i STWiORB jeżeli wszystkie badania i pomiary wg pkt. 6 niniejszej STWiORB dały pozytywne wyniki.

8.1. Odbiór ostateczny

Odbiór ostateczny powinien być dokonany po całkowitym zakończeniu robót, na podstawie wyników pomiarów i badań jakościowych określonych w punktach 2 i 5.

Do odbioru ostatecznego Wykonawca jest zobowiązany przygotować następujące dokumenty:

- a) Dokumentację Projektową podstawową z naniesionymi zmianami oraz dodatkową, jeśli została sporządzona w trakcie realizacji Kontraktu.
- b) Specyfikacje Techniczne (podstawowe z Kontraktu i ew. uzupełniające lub zamienne).
- c) Dzienniki Budowy i Rejestry Obmiarów .
- d) Wyniki pomiarów kontrolnych, zgodnie z STWiORB i ew. PZJ.
- e) Aprobaty Techniczne lub certyfikaty zgodności wbudowanych materiałów z STWiORB i ew. PZJ.
- f) Dokumentację powykonawczą z naniesionymi zmianami, w szczególności z naniesionymi aktualnymi pikietażami ustawionych znaków.
- g) Projekty tablic o konstrukcji panelowej z podziałem na panele w skali 1:20 aktualnie wykonanych i ustawionych na drogach.
- h) Tabele z wymiarami znaków grupy E.

8.2. Odbiór pogwarancyjny

Przed upływem okresu gwarancyjnego należy wykonać przegląd znaków i wybraną grupę poddać badaniom fotometrycznym licza. Pozytywne wyniki przeglądu i badań mogą być podstawą odbioru pogwarancyjnego Odbioru pogwarancyjnego należy dokonać w ciągu miesiąca po upływie okresu gwarancyjnego ustalonego w Warunkach Kontraktu, z uwzględnieniem zasad odbioru ostatecznego z tym, że wyniki pomiarów kontrolnych muszą mieścić się w rozszerzonych polach tolerancji dla barw występujących na znakach kierunku i miejscowości zgodnie z wykresem CIE 1931.

9. PODSTAWA PŁATNOŚCI

Wynagrodzenie ryczałtowe: zasady płatności podano w umowie pomiędzy Zamawiającym a Wykonawcą.

10. PRZEPISY ZWIĄZANE

10. 1. Normy

PN-EN 206-1	Beton. Część 1: Wymagania, właściwości, produkcja i zgodność
PN-EN ISO 1461	Powłoki cynkowe nanoszone na stal metodą zanurzeniową (cynkowanie jednostkowe). Wymagania i badania.
PN-EN 10025-1	Wyroby walcowane na gorąco ze stali konstrukcyjnych -- Część 1: Ogólne warunki techniczne dostawy
PN-EN 10025-3,	Wyroby walcowane na gorąco ze stali konstrukcyjnych -- Część 3: Warunki techniczne dostawy spawalnych stali konstrukcyjnych drobnoziarnistych po normalizowaniu lub walcowaniu normalizującym
PN-EN 10034	Dwuteowniki I i H ze stali konstrukcyjnej -- Dopuszczalne odchyłki wymiarowe i odchyłki kształtu
PN-EN 10048	Stal -- Taśma wąska walcowana na gorąco -- Tolerancje wymiarów i kształtu
PN-EN 10056-1	Kątowniki równoramienne i nierównoramienne ze stali konstrukcyjnej -- Wymiary
PN-EN 10056-2	Kątowniki równoramienne i nierównoramienne ze stali konstrukcyjnej -- Tolerancje kształtu i wymiarów
PN-EN 10060	Pręty stalowe okrągłe walcowane na gorąco ogólnego zastosowania -- Wymiary i tolerancje kształtu i wymiarów

PN-EN 10163-3	Wymagania dotyczące stanu powierzchni przy dostawie stalowych blach grubych, blach uniwersalnych i kształtowników walcowanych na gorąco -- Część 3: Kształtowniki
PN-EN 10210-1	Kształtowniki zamknięte wykonane na gorąco ze stali konstrukcyjnych niestopowych i drobnoziarnistych -- Część 1: Warunki techniczne dostawy
PN-EN 10210-2	Kształtowniki zamknięte wykonane na gorąco ze stali konstrukcyjnych niestopowych i drobnoziarnistych -- Część 2: Tolerancje, wymiary i wielkości statyczne
PN-EN 10219-1	Kształtowniki zamknięte ze szwem wykonane na zimno ze stali konstrukcyjnych niestopowych i drobnoziarnistych -- Część 1: Warunki techniczne dostawy
PN-EN 10219-2	Kształtowniki zamknięte ze szwem wykonane na zimno ze stali konstrukcyjnych niestopowych i drobnoziarnistych -- Część 2: Tolerancje, wymiary i wielkości statyczne
PN-EN 10279	Ceowniki stalowe walcowane na gorąco -- Tolerancje kształtu, wymiarów i masy
PN-EN-12767	Biernie bezpieczeństwo konstrukcji wsporczych dla urządzeń drogowych – wymagania wykonawcze i metody badań
PN-EN 60598-2U	Oprawy oświetleniowe - Wymagania szczegółowe - Oprawy oświetleniowe drogowe
PN-EN 12899-1	Stale, pionowe znaki drogowe - Część 1: Znaki stałe
PN-EN ISO 2808	Farby i lakiery - oznaczanie grubości powłoki
PN-B-03215	Konstrukcje stalowe - Połączenia z fundamentami - Projektowanie i wykonanie
PN-B-03264	Konstrukcje betonowe, żelbetowe i sprężone - Obliczenia statyczne i projektowanie
PN-B-06251	Roboty betonowe i żelbetowe. Wymagania techniczne
PN-C-81521	Wyroby lakierowane - badanie odporności powłoki lakierowanej na działanie wody oraz oznaczanie nasiąkliwości
PN-C- 81523	Wyroby lakierowane - Oznaczanie odporności powłoki na działanie mgły solnej
PN-C-81556	Wyroby lakierowane. Badanie odporności powłok lakierowych na działanie zmiennych temperatur
PN-H-74200	Rury stalowe ze szwem, gwintowane
PN-H-74220	Rury stalowe bez szwu ciągnione i walcowane na zimno ogólnego zastosowania
PN-H-84020	Stal niestopowa konstrukcyjna ogólnego przeznaczenia. Gatunki.
PN-H-84023.07	Stal ogólnego zastosowania. Stal na rury. Gatunki.

10.2. Inne dokumenty

Załącznik Nr 1 do rozporządzenia Ministra Infrastruktury z dnia 3 lipca 2003 w sprawie szczegółowych warunków technicznych dla znaków i sygnałów drogowych oraz urządzeń bezpieczeństwa ruchu drogowego i warunków ich umieszczania na drogach (DzU. Nr 220 z dnia 23 grudnia 2003, poz. 2181) – „Szczegółowe warunki techniczne dla znaków drogowych pionowych i warunki ich umieszczania na drogach”

Rozporządzenie Ministra Infrastruktury oraz Ministra Spraw Wewnętrznych i Administracji z dnia 31 lipca 2002 r. w sprawie znaków i sygnałów drogowych. Dz.U. Nr 170 z dnia 12 października 2002 r. poz. 1393.

Rozporządzenie Ministra Infrastruktury z dn. 11 sierpnia 2004 r. w sprawie sposobów deklarowania zgodności wyrobów budowlanych oraz sposobu znakowania ich znakiem budowlanym (Dz. U. nr 198, poz. 2041)

1. WSTĘP

1.1. Nazwa zadania

Przebudowy dróg gminnych ulic: Parkowa, Ogrodowa, Krótka, Grzybowa, Sucha, Łąkowa, Brzozowa, Polna, Świerkowa, Z. Herberta, Leśna, Wąska, Nadrzeczna, sięgacze od ul. Piaskowej, sięgacz do ul. Południowej, łącznik ul. Piaskowej i Szlacheckiej w miejscowości Sucha, gmina Białobrzegi.

1.2. Przedmiot STWiORB

Przedmiotem niniejszych Warunków Wykonania i Odbioru Robót Budowlanych (STWiORB) są wymagania dotyczące wykonania i odbioru robót związanych z ustawieniem krawężników betonowych wraz z wykonaniem ław.

1.3. Zakres stosowania STWiORB

STWiORB są stosowane jako dokument przetargowy i kontraktowy przy zleceniu i realizacji robót na drogach krajowych. STWiORB stanowią podstawę opracowania Specyfikacji Technicznych Wykonania i Odbioru Robót Budowlanych (STWiORB).

1.4. Informacje ogólne o terenie budowy

Przebudowy dróg gminnych ulic: Parkowa, Ogrodowa, Krótka, Grzybowa, Sucha, Łąkowa, Brzozowa, Polna, Świerkowa, Z. Herberta, Leśna, Wąska, Nadrzeczna, sięgacze od ul. Piaskowej, sięgacz do ul. Południowej, łącznik ul. Piaskowej i Szlacheckiej w miejscowości Sucha, gmina Białobrzegi.

1.5. Określenia podstawowe

Krawężniki betonowe - prefabrykat betonowy, jako oddzielny element lub w połączeniu z innymi elementami, przeznaczony do oddzielenia powierzchni znajdujących się na tym samym poziomie lub na różnych poziomach, stosowany w celu ograniczenia albo wyznaczenia granicy rzeczywistej lub wizualnej oraz jako oddzielenie pomiędzy powierzchniami poddanymi różnym rodzajom ruchu drogowego.

Wymiar nominalny - wymiar krawężnika określony w celu jego wykonania, któremu powinien odpowiadać wymiar rzeczywisty w określonych granicach dopuszczalnych odchyłek.

Ława - warstwa nośna z betonu służąca do umocnienia krawężnika oraz przenosząca obciążenie krawężnika na podłoże gruntowe.

Podsypka - warstwa wyrównawcza ułożona bezpośrednio na podłożu lub ławie.

Pozostałe określenia podstawowe są zgodne z obowiązującymi, odpowiednimi polskimi normami aktualnymi na dzień wydania STWiORB oraz z definicjami podanymi D-M-00.00.00 „Wymagania ogólne”.

1.6. Ogólne wymagania dotyczące robót

Ogólne wymagania dotyczące robót podano w D-M-00.00.00 „Wymagania ogólne”.

2. MATERIAŁY

2.1. Ogólne wymagania dotyczące materiałów

Ogólne wymagania dotyczące materiałów, ich pozyskiwania i składowania podano w D-M-00.00.00 „Wymagania ogólne”.

2.2. Krawężniki betonowe

Do produkcji krawężników betonowych powinny być stosowane tylko takie materiały, których przydatność do stosowania została ustalona pod względem ich właściwości użytkowych. Wymagania dotyczące przydatności stosowanych materiałów producent powinien podawać w dokumentacji kontroli produkcji.

2.2.1. Wymagania techniczne stawiane krawężnikom betonowym określa PN-EN 1340 w sposób przedstawiony w Tabeli 1.

Tabela 1. Wymagania wobec krawężników betonowych do stosowania na zewnętrznych nawierzchniach, mających kontakt z solą odladzającą w warunkach mrozu

Lp.	Cecha	Załącznik	Wymaganie		
1.	Kształt i wymiary				
1.1	Dopuszczalne odchyłki w mm od zadeklarowanych wymiarów krawężnika (różnica pomiędzy wynikami pomiarów tego samego krawężnika nie powinna przekraczać 5 mm)*	C	Dopuszczalna tolerancja [w %]	Maksymalna dodatnia odchyłka [w mm]	Maksymalna ujemna odchyłka [w mm]
	Długość		1	+10	-4
	Powierzchnia		3	+5	-3
	Pozostałe części		5	+10	-3
1.2	Odchyłki płaskości i pofalowania przy długości pomiarowej*	C	Maksymalna odchyłka [w mm]		
	300 mm		1,5		
	400 mm		2,0		
	500 mm		2,5		
	800 mm		4,0		
1.3	Grubość warstwy ścieralnej (dotyczy krawężników dwuwarstwowych)	C	Minimum 10 mm, mierzona w górnej części		
2.	Właściwości fizyczne i mechaniczne				
2.1	Wytrzymałość na zginanie *	F	Każdy pojedynczy wynik nie mniejszy niż 5,0 MPa		
2.2	Odporność na ścieranie (wg klasy 4 oznaczenia I normy)	G i H	Pomiar wykonany na tarczy		
			szerokiej ścierniej, wg zał. G normy – badanie podstawowe	Böhmeo, wg zał. H normy – badanie alternatywne	
			≤ 20 mm	≤ 18 000 mm ³ /5 000 mm ²	
2.3	Odporność na poślizg/poślizgnięcie – wartość USRV	I	Krawężniki betonowe wykazują zadowalającą odporność na poślizg/poślizgnięcie pod warunkiem, że cała ich górna powierzchnia nie była szlifowana i/lub polerowana w celu uzyskania bardzo gładkiej powierzchni.		

3	Odporność na warunki atmosferyczne (kryteria stosowane łącznie)			
3.1	Odporność na zamrażanie/ rozmrzanie z udziałem soli odladzającej - badanie warstwy ścieralnej - badanie warstwy konstrukcyjnej (dotyczy krawężników dwuwarstwowych)	D	Ubytek masy po badaniu [w kg/m ²]	
			Średni	Maksymalny
			≤ 0,5 kg/m ²	≤ 1,0 kg/m ²
			≤ 1,0 kg/m ²	≤ 1,5 kg/m ²
3.2	Nasiąkliwość	E	Wartość średnia dla każdego krawężnika nie większa niż 5,0%	
4	Aspekty wizualne			
4.1	Wygląd	J	Wymaganie dotyczące warstwy wierzchniej Rysy (poza drobnymi przytarciami transportowymi) widoczne „gołym okiem”	Niedopuszczalne
			Rozwarstwienia w krawężnikach dwuwarstwowych Uszkodzenia marglowe lub podobnie wyglądające	Niedopuszczalne
			Naloty wapienne zwane potocznie wykwitami	Dopuszczalne
4.2	Tekstura i zabarwienie	J	Wymaganie dotyczące warstwy wierzchniej	Zgodne z zatwierdzonym wzorem producenta i jednorodne w partii
			Krawężniki o specjalnej teksturze	Zgodne z zatwierdzonym wzorem producenta i jednorodne w partii
			Zabarwienie	Zgodne z zatwierdzonym wzorem producenta i jednorodne w partii
			Tekstura	Zgodne z zatwierdzonym wzorem producenta i jednorodne w partii
			Ewentualne różnice w jednolitości tekstury lub zabarwienia, spowodowane nieuniknionymi zmianami we właściwościach surowców i zmianach warunków twardnienia	Dopuszczalne

* W przypadku kontroli zgodności przeprowadzanej przez stronę trzecią (przypadek II zgodnie z pkt 6.7), dopuszczone są wymagania jak dla kontroli produkcji.

Producent jest zobowiązany do wydania oświadczenia o spełnieniu przez wyrób właściwości wymienionych w Tabeli 1 w oparciu o badania typu oraz wdrożony System Zakładowej Kontroli Produkcji.

Producent może grupować wyroby w rodziny na potrzeby prowadzonych badań zgodnie z pkt 6.1 normy PN-EN 1340. Każda partia dostarczonych na budowę krawężników powinna być oznaczona zgodnie z pkt 7 normy PN-EN 1340.

Wyprodukowane krawężniki zaleca się układać na paletach w pozycji wbudowania, z zastosowaniem podkładek drewnianych i taśm bandujących. Krawężniki można składować na otwartej przestrzeni, na wyrównanym i odwodnionym podłożu.

2.3. Beton na ławę fundamentową

Beton na ławę fundamentową pod krawężnik powinien być zgodny z normą PN-EN 206-1+A1, klasy minimum C 12/15.

2.4. Podsypka cementowo-piaskowa

Jeżeli Dokumentacja projektowa nie ustala inaczej, to należy na podsypkę cementowo-piaskową stosować następujące materiały:

- cement powszechnego użytku wg normy PN-EN-197-1;
- kruszywo drobne 0/2, 0/4 lub 0/5 wg normy PN-EN 12522 kategorii uziarnienia G₈₀ i zawartości pyłów f₁₀;
- kruszywo 1/4, 2/5 lub 2/8, wg normy PN-EN 12522 kategorii uziarnienia G_{c80-20} i zawartości pyłów f_{deklarowana} (maksymalnie do 10% pyłów);
- zaleca się stosować wodę pitną z wodociągu, która nie wymaga badań; w przypadku czerpania wody z innych źródeł, woda musi spełniać wymagania normy PN-EN 1008.

Zalecane proporcje mieszania cementu i kruszywa to 1:4 (w stosunku wagowym). Kruszywo nie może być zanieczyszczone ciałami obcymi takimi jak: trawa, szczątki korzeni, konarów, szkło, plastik, grudki gliny. Składowanie kruszywa powinno odbywać się na podłożu równym, utwardzonym i dobrze odwodnionym, przy zabezpieczeniu kruszywa przed zanieczyszczeniem i zmieszaniem z innymi materiałami kamiennymi.

Cement w workach, o masie np. 25 kg, można przechowywać do 10 dni w miejscach zadaszonych na otwartym terenie o podłożu twardym i suchym, oraz do terminu trwałości podanego przez producenta, w pomieszczeniach o szczelnym dachu i ścianach oraz podłogach suchych i czystych. Cement dostarczony luzem przechowuje się w specjalnych magazynach (zbiornikach stalowych, betonowych), przystosowanych do pneumatycznego załadowania i wyładowania.

3. SPRZĘT

3.1. Ogólne wymagania dotyczące sprzętu

Ogólne wymagania dotyczące sprzętu podano w D-M 00.00.00 „Wymagania ogólne”. Jakikolwiek sprzęt, maszyny i urządzenia nie gwarantujące zachowania wymagań jakościowych robót, zostaną przez Inżyniera zdyskwalifikowane i niedopuszczone do robót.

3.2. Sprzęt stosowany do wykonywania robót

Roboty związane z ustawieniem krawężników mogą być wykonywane ręcznie i przy użyciu sprzętu mechanicznego zaakceptowanego przez Inspektora Nadzoru.

4. TRANSPORT

4.1. Ogólne wymagania dotyczące transportu

Ogólne wymagania dotyczące transportu podano w D-M-00.00.00 „Wymagania ogólne”.

4.2. Transport krawężników

Krawężniki betonowe mogą być przewożone dowolnymi środkami transportowymi. Krawężniki powinny być zabezpieczone przed przemieszczeniem się i uszkodzeniami w czasie transportu, a górna warstwa nie powinna wystawać poza ściany środka transportowego więcej niż 1/3 wysokości tej warstwy.

4.3. Transport pozostałych materiałów

Transport wyrobów oraz materiałów przeznaczonych do wbudowania i wykonania robót nie mogą powodować ich zanieczyszczenia, obniżenia ich jakości lub uszkodzeń.

Wyprodukowaną mieszankę betonową należy dostarczać na budowę w warunkach zabezpieczających przed wysychaniem, wpływami atmosferycznymi i segregacją.

5. WYKONANIE ROBÓT

5.1. Ogólne zasady wykonywania robót

Ogólne zasady wykonania robót podano w D-M-00.00.00 „Wymagania ogólne”.

5.2. Wykonanie koryta pod ławę

Wymiary koryta pod ławę powinny być dostosowane do wymiarów fundamentu pod krawężnik oraz do głębokości i usytuowania krawężnika w planie.

Koryto może być wykonane ręcznie lub mechanicznie w sposób nienaruszający struktury naturalnej dna koryta.

Dno koryta powinno być równe i w razie potrzeby dogęszczone zagęszczarką stopową. Wskaźnik zagęszczenia dna wykonanego koryta pod ławę powinien wynosić co najmniej 0,97 według normalnej metody Proctora.

5.3. Ława betonowa

Ławy betonowe w gruntach spoistych wykonuje się zwykle bez szalowania z zastosowaniem warstwy odsączającej z piasku grubości 5 cm. Przy gruntach sypkich ławę należy wykonywać w szalowaniu. Ławę betonową z oporem wykonuje się w szalunku.

Wykonanie ławy betonowej polega na rozścieleniu dowiezionego betonu na przygotowanym podłożu i konstrukcji szalunku oraz odpowiednim jego zagęszczeniu.

Wykonana ława po zagęszczeniu betonu powinna odpowiadać wymiarem oraz kształtem zgodnie z Dokumentacją projektową.

Dla zabezpieczenia przed wpływami temperatury (skurcze lub rozszerzanie) co 50 m należy w ławie betonowej stosować szczeliny dylatacyjne wypełnione elastyczną masą zalewową spełniającą wymagania PN-EN 14188-1 lub PN-EN 14188-2.

5.4. Ustawienie krawężników betonowych

5.4.1. Zasady ustawiania krawężników

Światło (odległość górnej powierzchni krawężnika od jezdni) powinno być zgodne z ustaleniami Dokumentacji projektowej, w przypadku braku takich ustaleń powinno wynosić od 10 do 12 cm, a w przypadkach wyjątkowych może być zmniejszone do 2 cm (np. zjazdy) lub zwiększone do 16 cm (zatoki autobusowe).

Zewnętrzna ściana krawężnika ustawionego na:

- ławie betonowej zwykłej powinna być po ustawieniu krawężnika obsypana żwirem lub tłuczniem, starannie ubitym,
- ławie betonowej z oporem powinna być wykonana zgodnie z pkt 5.4.2., Rysunek 1.

5.4.2. Ustawienie krawężników na ławie betonowej

Ustawianie krawężników na ławie betonowej wykonuje się na podsypce cementowo-piaskowej o grubości od 3 do 5 cm po zagęszczeniu. Przy układaniu krawężników na łukach do $R \leq 12$ m należy stosować krawężniki betonowe łukowe.

Ustawienie krawężników na ławach betonowych przedstawiono poniżej na Rysunku 1.

a) krawężnik na ławie betonowej zwykłej

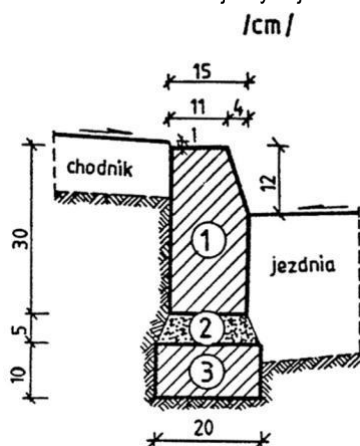

- 1) krawężnik betonowy rodzaju „a”, o wymiarach 15x30x100 cm;
- 2) podsypka cementowo-piaskowa;
- 3) ława betonowa zwykła.

b) krawężnik na ławie betonowej z oporem

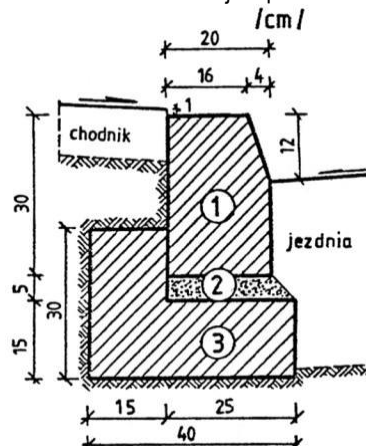

- 1) krawężnik betonowy rodzaju „a”, o wymiarach 20x30x100 cm;
- 2) podsypka cementowo-piaskowa;
- 3) ława betonowa z oporem.

Rys. 1. Przykładowe ustawienie krawężników na ławie betonowej

5.4.3. Wypełnianie spoin

Szerokość spoin pionowych między elementami powinna wynosić 5-10 mm. Spoiny nie wymagają wypełnienia. W przypadku konieczności uszczelnienia połączeń między krawężnikami spoina powinna być wypełniona masami elastycznymi. Nie należy wypełniać spoin materiałami sztywnymi.

6. KONTROLA JAKOŚCI ROBÓT

6.1. Ogólne wymagania dotyczące kontroli jakości robót

Ogólne zasady kontroli jakości robót podano w D-M-00.00.00 „Wymagania ogólne”.

Badania i pomiary dzielą się na:

- badania i pomiary Wykonawcy – w ramach własnego nadzoru,
- badania i pomiary kontrolne – w ramach nadzoru Zamawiającego.

W uzasadnionych przypadkach w ramach badań i pomiarów kontrolnych dopuszcza się wykonanie badań i pomiarów kontrolnych dodatkowych lub badań i pomiarów arbitrażowych.

Badania obejmują:

- pobranie próbek,
- zapakowanie próbek do wysyłki,
- transport próbek z miejsca pobrania do placówki wykonującej badania,
- przeprowadzenie badania,
- sprawozdanie z badań.

6.2. Badania i pomiary Wykonawcy - zgodnie z D-M-00.00.00 „Wymagania ogólne”

6.3. Badania i pomiary kontrolne - zgodnie z D-M-00.00.00 „Wymagania ogólne”

6.4. Badania i pomiary kontrolne dodatkowe - zgodnie z D-M-00.00.00 „Wymagania ogólne”

6.5. Badania i pomiary arbitrażowe - zgodnie z D-M-00.00.00 „Wymagania ogólne”

6.6. Badania przed przystąpieniem do robót - zgodnie z D-M-00.00.00 „Wymagania ogólne”

Przed przystąpieniem do robót Wykonawca powinien uzyskać wymagane dokumenty, dopuszczające wyroby budowlane do obrotu i powszechnego stosowania (certyfikaty zgodności, deklaracje zgodności, ewentualnie badania materiałów wykonane przez dostawców itp.) oraz ewentualnie wykonać własne badania właściwości materiałów przeznaczonych do wykonania robót, określone w pkt 2.

Wszystkie dokumenty oraz wyniki badań Wykonawca przedstawi Inżynierowi do akceptacji.

6.7. Badania odbiorcze krawężników

Badania odbiorcze krawężników oparto o normę PN-EN 1340 Załącznik B.

Rozróżnia się dwa przypadki:

- wyrób nie został poddany ocenie zgodności przez stronę trzecią (przypadek I),
- wyrób został poddany ocenie zgodności przez stronę trzecią (przypadek II).

Jeśli ma miejsce przypadek II, badanie odbiorcze nie jest konieczne, z wyjątkiem sytuacji spornych. W przypadku wątpliwości należy badać tylko sporne właściwości.

Krawężniki do badań powinny być reprezentatywne dla dostawy i powinny być pobrane równomiernie z całej dostawy. Liczba krawężników przeznaczonych do pobrania z każdej partii powinna być zgodna z Tabelą 2.

Tabela 2. Plan pobierania próbek dla badań odbiorczych

Właściwość	Metoda badania	Przypadek I	Przypadek II ³⁾
Wygląd	Załącznik J	8 ¹⁾	4 (16) ¹⁾
Grubość warstwy ścieralnej	C.6 ²⁾	8	4 (16)
Kształt i wymiary	Załącznik C	8 ¹⁾	4 (16) ¹⁾
Wytrzymałość na zginanie	Załącznik F	8	4 (16)
Odporność na ścieranie ⁴⁾	Załącznik G lub H	3	3
Odporność na poślizg/poślizgnięcie ⁴⁾			
Odporność na warunki atmosferyczne:	Załącznik I	5 ¹⁾	5 ¹⁾
- nasiąkliwość	Załącznik E	3	3
- odporność na zamrażanie/rozmarzanie z udziałem soli odładzającej ⁴⁾	Załącznik D	3 ⁵⁾	3 ⁵⁾

1) Te krawężniki mogą być użyte do dalszych badań.

2) Punkt C.6 stosuje się tylko do krawężników z warstwą ścieralną.

3) Liczba w nawiasie odpowiada liczbie, która powinna być pobrana z partii w celu uniknięcia powtórnego pobierania próbek w przypadku, gdy według kryteriów zgodności należy zbadać dodatkowe krawężniki w celu dokonania oceny zgodności.

4) Badanie wymagane w przypadku wątpliwości lub sytuacji spornej.

5) W przypadku krawężników dwuwarstwowych badaniu należy poddać po 3 próbki dla warstwy fakturowej i konstrukcyjnej.

Wymagana liczba krawężników powinna być pobrana z każdej partii dostawy, w wielkościach nie przekraczających podanych poniżej:

- Przypadek I: 1000 m;
- Przypadek II: zależnie od okoliczności przypadku spornego, do 2000 m. Wyniki badań powinny

spełniać wymagania podane w pkt 2.

6.8. Badania w trakcie robót

6.8.1. Sprawdzenie koryta pod ławę

Należy sprawdzać wymiary koryta oraz zagęszczenie podłoża na dnie wykopu.

Zagęszczenie podłoża należy badać z częstotliwością minimum 1 raz na 100 metrów bieżących i powinno być zgodne z pkt 5.

6.8.2. Sprawdzenie ław

Przy wykonywaniu ław należy sprawdzić:

a) Zgodność profilu podłużnego górnej powierzchni ław z Dokumentacją projektową:

Profil podłużny górnej powierzchni ławy powinien być zgodny z projektowaną niweletą. Dopuszczalne odchylenia mogą wynosić 1 cm na każde 100 m ławy.

b) Ustawienie szalunku dla wykonania ławy betonowej z oporem:

Wymiary szalunku pod ławę betonową z oporem należy sprawdzić minimum w dwóch oddalonych od siebie, wybranych punktach na każde 100 m ławy betonowej z oporem.

c) Wymiary ław:

Wymiary ław należy sprawdzić minimum w dwóch oddalonych od siebie, wybranych punktach na każde 100 m ławy. Tolerancje wymiarów wynoszą:

- dla wysokości 10% wysokości projektowanej,
- dla szerokości 10% szerokości projektowanej.

d) Równość górnej powierzchni ław:

Równość górnej powierzchni ławy sprawdza się przez przyłożenie w minimum w dwóch oddalonych od siebie, wybranych punktach trzymetrowej łaty.

Prześwit pomiędzy górną powierzchnią ławy i przyłożoną łatą nie może przekraczać 1 cm.

e) Wytrzymałość na ściskanie betonu użytego do wykonania ław: Na próbkach

sześciennych o boku 15 cm, wg PN-EN 206-1+A1.

Należy pobrać do badań co najmniej 3 próbki z partii wbudowanego betonu.

6.8.3. Sprawdzenie ustawienia krawężników

Przy ustawianiu krawężników należy sprawdzać:

- a) dopuszczalne odchylenia linii krawężników w poziomie od linii projektowanej, które wynosi 1 cm na każde 100 m ustawionego krawężnika,
- b) dopuszczalne odchylenie niwelety górnej płaszczyzny krawężnika od niwelety projektowanej, które wynosi 1 cm na każde 100 m ustawionego krawężnika,
- c) równość górnej powierzchni krawężników, sprawdzane przez przyłożenie w dwóch punktach na każde 100 m krawężnika, trzymetrowej łaty, przy czym prześwit pomiędzy górną powierzchnią krawężnika i przyłożoną łatą nie może przekraczać 1 cm,

Jeżeli wszystkie pomiary i badania dały wynik pozytywny, można uznać, że krawężnik został ustawiony prawidłowo

7. OBMIAR ROBÓT

7.1. Ogólne zasady obmiaru robót

Ogólne zasady obmiaru robót podano w D-M-00.00.00 „Wymagania ogólne”.

7.2. Jednostka obmiarowa

Jednostką obmiarową jest m (metr) ustawionego krawężnika betonowego.

8. ODBIÓR ROBÓT

8.1. Ogólne zasady odbioru robót

Ogólne zasady odbioru robót podano w D-M-00.00.00 „Wymagania ogólne”.

Roboty uznaje się za wykonane zgodnie z Dokumentacją projektową, szczegółową specyfikacją i wymaganiami Inżyniera, jeżeli wszystkie pomiary i badania z zachowaniem tolerancji wg pkt 6 dały wyniki pozytywne.

Do odbioru ostatecznego uwzględniane są wyniki badań i pomiarów kontrolnych, badań i pomiarów kontrolnych dodatkowych oraz badań i pomiarów arbitrażowych do wyznaczonych odcinków częściowych.

9. PODSTAWA PŁATNOŚCI

9.1. Ogólne ustalenia dotyczące podstawy płatności

Ogólne ustalenia dotyczące podstawy płatności podano w D-M-00.00.00 „Wymagania ogólne”.

9.2. Cena jednostki obmiarowej

Cena wykonania/ustawienia 1 m krawężnika betonowego obejmuje:

prace pomiarowe i roboty przygotowawcze,

prace pomiarowe i roboty przygotowawcze,

dostarczenie materiałów na miejsce wbudowania, wykonanie koryta

pod ławę,

ew. wykonanie szalunku,

wykonanie ławy,

wykonanie podsypki cementowo-piaskowej,

ustawienie krawężników na podsypce cementowo-piaskowej, wypełnienie spoin

krawężników zaprawą,

ew. zalanie spoin masą zalewową,

zasypanie zewnętrznej ściany krawężnika zgodnie z pkt 5.4.1. i ubicie w przypadku ławy betonowej zwykłej,

przeprowadzenie badań i pomiarów wymaganych w specyfikacji technicznej.

10. PRZEPISY ZWIĄZANE

1. PN-EN 197-1 Cement -- Część 1: Skład, wymagania i kryteria zgodności dotyczące cementów powszechnego użytku.
2. PN-EN 206+A1 Beton -- Wymagania, właściwości, produkcja i zgodność.
3. PN-EN 934-2 Domieszki do betonu, zaprawy i zaczynu -- Część 2: Domieszki do betonu.
4. PN-EN 1008 Woda zarobowa do betonu -- Specyfikacja pobierania próbek, badanie i ocena przydatności wody zarobowej do betonu, w tym wody odzyskanej z procesów produkcji betonu.
5. PN-EN 1340 Krawężniki betonowe -- Wymagania i metody badań.
6. PN-EN 12620 Kruszywa do betonu.
7. PN-EN 13242 Kruszywa do niezwiązanych i związanych hydraulicznie materiałów stosowanych w obiektach budowlanych i budownictwie drogowym.
8. PN-EN 14188-1 Wypełniacze złączy i zalewy -- Część 1: Specyfikacja zalew na gorąco.
9. PN-EN 14188-2 Wypełniacze szczelin i zalewy -- Część 2: Specyfikacja zalew na zimno.
10. PN-B-04481 Grunty budowlane -- Badania próbek gruntu.

ZAŁĄCZNIK 1

Przykładowe kształty i wymiary krawężników betonowych

1. Rodzaje

W zależności od kształtu przekroju poprzecznego rozróżnia się następujące rodzaje krawężników betonowych:

prostokątne ścięte	- rodzaj „a”,
prostokątne	- rodzaj „b”,
wyspowe	- rodzaj „c”.

2. Przykładowe kształt i wymiary

Przykładowe wymiary krawężników betonowych podano w Tabeli 3. Dla wszystkich rodzajów krawężników betonowych rozróżnia się również krawężniki łukowe wklęsłe oraz wypukłe o promieniach od 0,5 m do 12 m oraz o długości po łuku od 0,7 m do 0,8 m. Przykłady krawężników łukowych przedstawiono na Rysunku 2 poniżej:

a) krawężnik łukowy „wklęsły”

b) krawężnik łukowy „wypukły”

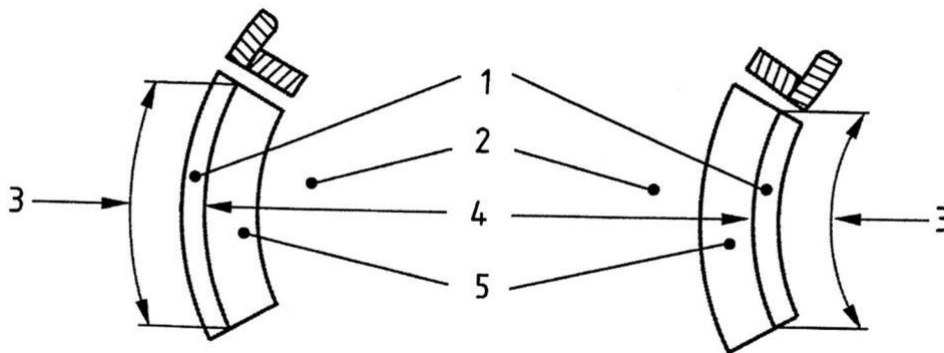

Oznaczenia: 1 - krawężnik, 2 - jezdnia, 3 - długość, 4 - promień, 5 - kanał odpływowy. Rys. 2. Przykłady krawężników łukowych

Kształt krawężników betonowych przedstawiono na Rysunku 3. W szczególnych wypadkach dopuszcza się inne kształty i wymiary krawężników betonowych, zgodnie z ustaleniami Dokumentacji projektowej.

a) krawężnik prostokątny ścięty rodzaju „a”

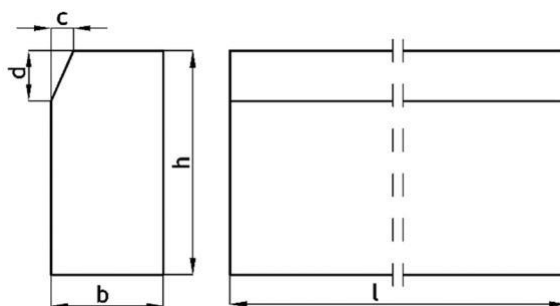

b) krawężnik prostokątny rodzaju „b”

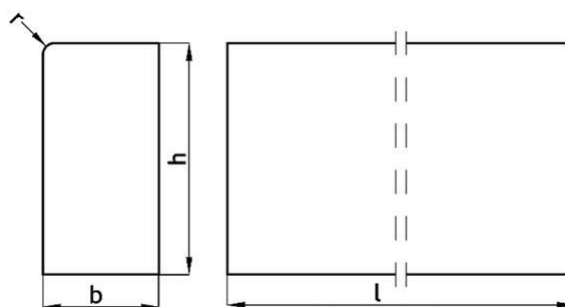

c) krawężnik wyspowy rodzaju „c”

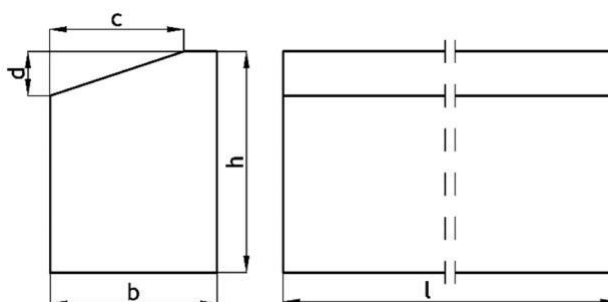

Rys. 3. Wymiarowanie krawężników

Tabela 3. Wymiary krawężników betonowych

Rodzaj krawężnika	Wymiary krawężników, cm					
	l	b	h	c	d	r
a	100	20	30	min. 3 max. 7	min. 12 max. 15	1,0
		15				
b	100	15	20	-	-	1,0
		12	25			
		10	25			
c	100	23	23	18	7,5	1,0
		15	20	12	4	

D.08.03.01. Obrzeża betonowe

1. WSTĘP

1.1 Przedmiot STWiORB

Przedmiotem niniejszych Specyfikacji Technicznych Wykonania i Odbioru Robót Budowlanych dla robót związanych z ustawieniem obrzeży betonowych w ramach realizacji zadania:

Przebudowy dróg gminnych ulic: Parkowa, Ogrodowa, Krótka, Grzybowa, Sucha, Łąkowa, Brzozowa, Polna, Świerkowa, Z.

Herberta, Leśna, Wąska, Nadrzeczna, sięgacze od ul. Piaskowej, sięgacz do ul. Południowej, łącznik ul. Piaskowej i Szlacheckiej w miejscowości Sucha, gmina Białobrzegi.

1.2 Zakres stosowania STWiORB

Warunki Wykonania i Odbioru Robót Budowlanych są stosowane jako dokument przetargowy i kontraktowy przy zleceniu i realizacji robót wymienionych w punkcie 1.1.

1.3 Zakres Robót objętych STWiORB

Ustalenia zawarte w niniejszej STWiORB dotyczą prowadzenia robót związanych z ustawieniem krawężników kamiennych zgodnie z Dokumentacją Projektową.

1.4 Określenia podstawowe

Obrzeża chodnikowe - prefabrykowane belki betonowe rozgraniczające jednostronnie lub dwustronnie ciągi komunikacyjne od terenów nie przeznaczonych do komunikacji.

Pozostałe określenia podstawowe są zgodne z obowiązującymi, odpowiednimi polskimi normami i definicjami podanymi w STWiORB D-M.00.00.00. „Wymagania ogólne”

2. MATERIAŁY

Ogólne wymagania dotyczące materiałów, ich pozyskiwania i składowania podano w STWiORB D-M.00.00.00.

„Wymagania ogólne” pkt. 2.

Wszystkie materiały użyte do budowy powinny pochodzić tylko ze źródeł uzgodnionych i zatwierdzonych przez Inżyniera. Źródła materiałów powinny być wybrane przez wykonawcę z wyprzedzeniem przed rozpoczęciem robót nie później niż 3 tygodnie. Do każdej ilości jednorazowo wysyłanego materiału dołączony powinien być dokument potwierdzający jego jakość

2.1. Obrzeża betonowe wg PN-EN 1340:

- Odporność na zamrażanie/rozmarzanie z udziałem soli odładzających: klasa 3
- Wytrzymałość na zginanie wg PN-EN 1339: klasa 3
- Odporność na ścieralnię: klasa 4
- Nasiąkliwość: do 5%

Wymiary nominalne powinny być zadeklarowane przez Producenta zgodnie z wymaganiami dokumentacji projektowej.

Dopuszczalne odchyłki wymiarów nominalnych powinny być zgodne z wymaganiami podanymi w PN-EN 1340.

Powierzchnia obrzeży nie powinna mieć rys i odprysków.

2.2. Materiały na podsypkę i wypełnienia szczelin pomiędzy ściankami bocznymi obrzeży

Na podsypkę cementowo- piaskową należy stosować następujące materiały:

- a) cement powszechnego użytku wg. PN-EN 197-1,
- b) kruszywo drobne 0/2, 0/4 lub 0/5 wg. normy PN-EN 13242 kategorii uziarnienia GF80, zawartości pyłów f10,
- c) kruszywo 1/4, 2/5 lub 2/8, wg. normy PN-EN 13242 kategorii uziarnienia GC80-20, zawartości pyłów fdeklarowana (max. do 10% pyłów),
- d) woda zgodna z normą PN-EN 1008 (bez badań laboratoryjnych można stosować wodę wodociągową pitną).

Zalecane proporcje mieszania cementu i kruszywa to 1:4 (w stosunku wagowym).

Kruszywo nie może być zanieczyszczone ciałami obcymi takimi jak: trawa, szczątki korzeni, konarów, szkło, plastik, grudki gliny.

2.3. Beton na ławę fundamentową

Ława betonowa oraz opór wykonane będą z betonu klasy C8/10 spełniającego wymagania PN-EN 206-1.

Składniki betonu:

- cement powszechnego użytku wg normy PN-EN-197-1;
- kruszywo grube zgodne z normą PN-EN 12620 o wymiarze ziaren do D=16 mm, kategorii uziarnienia G_c90/15 lub G_c85/20 i zawartości pyłów f_{1,5} ;
- kruszywo drobne zgodne z normą PN-EN 12620 kategorii uziarnienia G_c85 i zawartości pyłów f₃ ;
- woda - zaleca się stosować wodę pitną z wodociągu, która nie wymaga badań. W przypadku czerpania wody z innych źródeł, woda musi spełniać wymagania normy PN-EN 1008 ;

2.4. Materiały do wypełnienia szczelin dylatacyjnych

Do wypełnienia szczelin należy stosować mieszankę cementowo-piaskową w stosunku 1:2 z cementu powszechnego użytku klasy 32,5N wg PN-EN 197-1 i z kruszywa drobnego 0/2 wg normy PN-EN 13242 kategorii uziarnienia G_c80, zawartości pyłów f₃, spełniającego wymagania PN-EN 13139 , wody wg PN-EN 1008 lub inne specjalistyczne materiały przewidziane do stosowania w wykonawstwie nawierzchni brukowych.

3. SPRZĘT

Ogólne wymagania dotyczące sprzętu podano w STWiORB D-M.00.00.00 „Wymagania ogólne”.

Roboty można wykonywać ręcznie przy pomocy drobnego sprzętu z zastosowaniem:

- betoniarok do wytwarzania zapraw oraz przygotowania podsypki cementowo-piaskowej,
- wibratorów płytowych, ubijaków ręcznych lub mechanicznych.

4. TRANSPORT

Ogólne wymagania dotyczące transportu podano w STWiORB D-M.00.00.00 „Wymagania ogólne”.

Obrzeża betonowe mogą być przewożone dowolnymi środkami transportowymi.

Obrzeża betonowe układać należy na środkach transportowych w pozycji pionowej z nachyleniem w kierunku jazdy.

Obrzeża powinny być zabezpieczone przed przemieszczeniem się i uszkodzeniami w czasie transportu, a górna warstwa nie powinna wystawać poza ściany środka transportowego więcej niż 1/3 wysokości tej warstwy.

5. WYKONANIE ROBÓT

Ogólne zasady wykonywania Robót podano w STWiORB D-M.00.00.00 „Wymagania ogólne”.

5.1. Koryto

Koryto pod ławę betonową należy wykonywać zgodnie z PN-B-06050. Wymiary wykopu powinny odpowiadać wymiarom ławy w planie. Wskaźnik zagęszczenia gruntu w korycie powinien wynosić, co najmniej, I_s 0,97.

5.2. Ława betonowa

Ławę betonową wykonać z betonu C8/10 spełniającego wymagania podane w punkcie 2.3. niniejszej STWiORB. Ławę betonową z oporem wykonuje się w szalowaniu. Beton rozścielony w szalowaniu lub bezpośrednio w korycie powinien być wyrównywany warstwami. Betonowanie ław należy wykonywać zgodnie z wymaganiami PN-63/B-06251, przy czym należy stosować, co 50 m szczeliny dylatacyjne wypełnione bitumiczną masą zalewową.

5.3. Wykonanie podsypki cementowo-piaskowej

Na wykonanej ławie należy rozścielić podsypkę cementowo-piaskową, o grubości przewidzianej w dokumentacji projektowej, dla osadzenia obrzeży. Podsypkę zagęścić ubijakiem mechanicznym lub ręcznym.

5.4. Ustawienie obrzeży

Spoiny między obrzeżami powinny mieć szerokość ok. 5 mm. Spoiny między obrzeżami należy wypełnić zaprawą cementowo-piaskową. Spoiny przed zalaniem zaprawą należy oczyścić i zmyć wodą.

Światło obrzeży od strony chodnika powinno wynosić 3 cm. Tylną ścianę obrzeży należy obsypać gruntem i ubić.

6. KONTROLA JAKOŚCI ROBÓT

Ogólne zasady kontroli jakości Robót podano w STWiORB D-M.00.00.00 „Wymagania ogólne”.

6.1. Kontrola materiałów

Przed przystąpieniem do robót Wykonawca powinien:

uzyskać wymagane dokumenty, dopuszczające wyroby budowlane do obrotu i powszechnego stosowania (certyfikaty zgodności, deklarację właściwości użytkowych, ew. badania materiałów wykonane przez dostawców itp.),
sprawdzić cechy zewnętrzne obrzeży.

Wszystkie dokumenty oraz wyniki badań Wykonawca przedstawia Inżynierowi do akceptacji.

Sprawdzenie wyglądu zewnętrznego obrzeży należy przeprowadzić na podstawie oględzin elementu przez pomiar i ocenę uszkodzeń występujących na powierzchniach i krawędziach elementu zgodnie z wymaganiami podanymi w PN-EN 1340.

6.2. Kontrola ułożenia obrzeży

Należy sprawdzić:

- a) wykonanie podsypki w 5 punktach dziennej działki roboczej, dopuszczalne odchyłki grubości 1cm
- b) światło obrzeży od strony chodnika – co 20mb, dopuszczalne odchyłki 1cm na każde 100 mb,
- c) usytuowanie w planie – co 20mb, odchyłki nie mogą przekraczać 1 cm na każde 100 mb,
- d) równość górnej powierzchni obrzeży łata 3 m – minimum w dwóch punktach na każde 100 mb - nie może przekraczać 1 cm.

7. OBMIAR ROBÓT

Kontrakt ryczałtowy – jednostką obmiaru jest wykonana i odebrana protokołem Odbioru Końcowego jednostka określona w STWiORB.

8. ODBIÓR ROBÓT

Ogólne zasady odbioru Robót podano w STWiORB D-M.00.00.00. „Wymagania ogólne”.

Roboty uznaje się za wykonane zgodnie z Dokumentacją Projektową i STWiORB jeżeli wszystkie badania i pomiary z zachowaniem tolerancji wg pkt. 6 dały wyniki pozytywne.

9. PODSTAWA PŁATNOŚCI

Wynagrodzenie ryczałtowe: zasady płatności podano w umowie pomiędzy Zamawiającym a Wykonawcą.

10. PRZEPISY ZWIĄZANE

PN-EN 197-1	Cement. Skład, wymagania i kryteria zgodności dla cementu powszechnego użytku.
PN-EN 1339	Betonowe płyty brukowe. Wymagania i metody badań
PN-EN 1340	Krawężniki betonowe. Wymagania i metody badań.
PN-EN 1008	Woda zarobowa do betonu - Specyfikacja pobierania próbek, badanie i ocena przydatności wody zarobowej do betonu, w tym wody odzyskanej z procesów produkcji betonu.
PN-EN 13139	Kruszywa do zaprawy.
PN-EN 13242	Kruszywa do niezwiązanych i związanych hydraulicznie materiałów stosowanych w obiektach budowlanych i budownictwie drogowym.
BN-68/8933-04	Drogi samochodowe. Pomiar równości nawierzchni planografem i łata.

D.08.04.01. Zjazdy

1. WSTĘP

1.1. Przedmiot STWiORB

Przedmiotem niniejszych STWiORB są wymagania dotyczące wykonania i odbioru Robót budowlanych w ramach realizacji zadania:

Przebudowy dróg gminnych ulic: Parkowa, Ogrodowa, Krótka, Grzybowa, Sucha, Łąkowa, Brzozowa, Polna, Świerkowa, Z. Herberta, Leśna, Wąska, Nadrzeczna, sięgacze od ul. Piaskowej, sięgacz do ul. Południowej, łącznik ul. Piaskowej i Szlacheckiej w miejscowości Sucha, gmina Białobrzegi.

1.2. Zakres stosowania STWiORB

Warunki Wykonania i Odbioru Robót Budowlanych są stosowane jako dokument przetargowy i kontraktowy przy zleceniu i realizacji robót wymienionych w punkcie 1.1.

1.3. Zakres Robót objętych STWiORB

Ustalenia zawarte w niniejszej STWiORB dotyczą zasad prowadzenia robót związanych z wykonaniem nawierzchni zjazdów z brukowej kostki betonowej zgodnie z Dokumentacją Projektową.

1.4. Określenia podstawowe

Betonowa kostka brukowa - kształtka wytwarzana z betonu metodą wibroprasowania. Produkowana jest jako kształtka jednowarstwowa lub w dwóch warstwach połączonych ze sobą trwale w fazie produkcji

Określenia podstawowe są zgodne z obowiązującymi odpowiednimi normami i z definicjami podanymi w D-M.00.00.00. „Wymagania ogólne”.

2. MATERIAŁY

Ogólne wymagania dotyczące materiałów, ich pozyskiwania i składowania podano w STWiORB D-M.00.00.00.

„Wymagania ogólne”.

Wszystkie materiały użyte do budowy powinny pochodzić tylko ze źródeł uzgodnionych i zatwierdzonych przez Inżyniera. Źródła materiałów powinny być wybrane przez wykonawcę z wyprzedzeniem przed rozpoczęciem robót nie później niż 3 tygodnie. Do każdej ilości jednorazowo wysłanego materiału dołączony powinien być dokument potwierdzający jego jakość.

2.1. Brukowa kostka betonowa wg PN-EN 1338

Wymagania wobec betonowej kostki brukowej do stosowania na zewnętrznych nawierzchniach, mających kontakt z solą odładzającą w warunkach mrozu.

Lp.	Cecha	Załącznik normy PN-EN 1338	Wymaganie				
1	Kształt i wymiary						
1.1	Dopuszczalne odchyłki w mm od zadeklarowanych wymiarów kostki, grubości mm	C	Długość	Szerokość	Grubość	Różnica pomiędzy dwoma pomiarami grubości, tej samej kostki, powinna być ≤ 3 mm	
	< 100		±2 mm	±2 mm	±3 mm		
	≥ 100		±3 mm	±3 mm	±4 mm		
1.2	Odchyłki płaskości i pofalowania (jeśli maksymalne wymiary kostki przy długości pomiarowej > 300 mm), mm	C	Maksymalna (w mm) wypukłość		wkłęsłość		
	300		1,5 mm		1,0 mm		
	400		2,0 mm		1,5 mm		
1.3.	Grubość warstwy ścieralnej C 5 mm (dotyczy płyt dwuwarstwowych)						

2	Właściwości fizyczne i mechaniczne		
2.1	Wytrzymałość na rozciąganie F przy rozłupywaniu*)		Żadna kostka nie powinna mieć wytrzymałości na rozciąganie przy rozłupywaniu mniejszej niż 3,6 MPa ani obciążenia niszczącego mniejszego niż 250 N/mm Pomiar wykonany na tarczy
2.2	Odporność na ścieranie (wg G i H klasy 4 oznaczenia i normy)		Szerokiej ściernej, wg zał. G normy-badanie podstawowe
			Böhme, wg zał. H normy, badanie alternatywne
			≤ 20 mm
			≤ 18 000mm ³ /5000 mm ²
2.3	Odporność na poślizg/poślizgnięcie - wartość USRV	I	Wartość średnia ≥ 55
3.	Odporność na warunki atmosferyczne (kryteria stosowane łącznie)		
3.1	Odporność na zamrażanie/rozmarzanie udziałem soli odładzającej	D	Ubytek masy po badaniu: w kg/m ² Wartość średnia ≤ 0,5 kg/m ² Przy czym każdy pojedynczy wynik ≤ 1,0 kg/m ²
3.2	Odporność na zamrażanie/rozmarzanie po 150 cyklach przy rozmrażaniu w wodzie lub 30 cyklach w 3% roztworze NaCl	wg PN-B-06250	Żadna kostka nie powinna mieć wytrzymałości na rozciąganie przy rozłupywaniu mniejszej niż 2,9 MPa
3.3	Nasiąkliwość	E	Wartość średnia nie większa niż 5%, przy czym żaden pojedynczy wynik nie przekracza 5,5 %

p. 4 Aspekty wizualne bez zmian

*) W przypadku kontroli zgodności przeprowadzanej przez stronę trzecią (Przypadek II) dopuszczone są wymagania jak dla kontroli produkcji

Wymiary kostek betonowych jak w dokumentacji projektowej

2.2. Nawierzchnie zjazdów z betonu asfaltowego wykonać zgodnie D.05.03.05B Nawierzchnia z betonu asfaltowego - warstwa ścieralna.

2.3. Materiały na podsypkę i wypełnienia szczelin

Na podsypkę cementowo- piaskową należy stosować następujące materiały:

- cement powszechnego użytku wg. PN-EN 197-1,
- kruszywo drobne 0/2, 0/4 lub 0/5 wg. normy PN-EN 13242 kategorii uziarnienia GF80, zawartości pyłów f10,
- kruszywo 1/4, 2/5 lub 2/8, wg. normy PN-EN 13242 kategorii uziarnienia GC80-20, zawartości pyłów deklarowana (max. do 10% pyłów),
- woda zgodna z normą PN-EN 1008 (bez badań laboratoryjnych można stosować wodę wodociągową pitną).

Zalecane proporcje mieszania cementu i kruszywa to 1:4 (w stosunku wagowym).

Kruszywo nie może być zanieczyszczone ciałami obcymi takimi jak: trawa, szczątki korzeni, konarów, szkło, plastik, grudki gliny.

Do wypełnienia szczelin należy stosować mieszankę cementowo-piaskową w stosunku 1:2 z cementu powszechnego użytku klasy 32,5N wg PN-EN 197-1 i z kruszywa drobnego 0/2 wg normy PN-EN 13242 kategorii uziarnienia Gf80, zawartości pyłów f₃, spełniającego wymagania PN-EN 13139, wody wg PN-EN 1008 lub inne specjalistyczne materiały przewidziane do stosowania w wykonawstwie nawierzchni brukowych lub kruszywo drobne spełniającego wymagania PN-EN 13242 pod względem uziarnienia.

2.4. Materiały do wykonania podbudowy z mieszanki kruszyw niezwiązanej

Wymagania dla materiałów oraz mieszanki kruszyw niezwiązanych dla wykonania podbudowy pod nawierzchnię z brukowej kostki betonowej podano w WT-4 GDDKiA

3. SPRZĘT

Ogólne wymagania dotyczące sprzętu podano w STWiORB Wykonawca przystępujący do wykonania nawierzchni z kostek betonowych powinien wykazać się możliwością korzystania z następującego sprzętu:

betoniarki, do wytwarzania zapraw oraz przygotowywania podsypki cementowo-piaskowej, ubijaków ręcznych i mechanicznych, do ubijania kostki.

4. TRANSPORT

Ogólne wymagania dotyczące transportu podano w STWiORB D-M.00.00.00 „Wymagania ogólne”.

Elementy betonowe mogą być przewożone dowolnymi środkami transportu; w trakcie transportu powinny być zabezpieczone przed przemieszczaniem się i uszkodzeniem. Należy je układać na podkładach i przekładkach drewnianych długością w kierunku osi podłużnej środka transportowego.

Wszystkie elementy powinny być oznaczone. Dane powinny być umieszczone na ich opakowaniu lub palecie transportowej. W przypadku przewożenia luzem należy oznaczać w sposób trwały co najmniej co 50 sztukę. Zasady transportu cementu wg BN-88/6731-08.

5. WYKONANIE ROBÓT

Ogólne zasady wykonywania Robót podano w STWiORB D-M.00.00.00 „Wymagania ogólne”.

5.1. Rozwiązanie sytuacyjno-wysokościowe

Wykonawca dostosuje wysokościowo nawierzchnie wysp dzielących do krawężników i nawierzchni jezdni.

5.2. Podbudowa nawierzchni z betonowej kostki brukowej

Nawierzchnia z betonowej kostki brukowej układana będzie, w zależności od lokalizacji, na podbudowie z mieszanki kruszywa niezwiązanej bądź ławie betonowej wykonanej dla krawężnika. Wykonanie poszczególnych podbudów ujęto w przedmiotowych specyfikacjach.

5.3. Podsypka

Rodzaj podsypki i jej grubość powinna być zgodna z Dokumentacją Projektową.

Podsypkę należy równomiernie rozścielić bez zagęszczania przy wilgotności optymalnej $\pm 2\%$.

Jeżeli Dokumentacja Projektowa nie ustala inaczej to grubość podsypki powinna wynosić po zagęszczeniu $3 \div 5$ cm, a wymagania dla materiałów na podsypkę powinny być zgodne z pkt. 2.3.

Dopuszczalne odchyłki od zaprojektowanej grubości podsypki nie powinny przekraczać ± 1 cm.

Podsypkę z mieszanek związanych spoiwem zaleca się stosować w obszarze ścieków przykrawężnikowych i wokół studzienek (tj. w miejscach wzmożonej penetracji wody) oraz w przypadku podbudowy sztywnej z mieszanek związanych spoiwem hydraulicznym.

5.4. Układanie nawierzchni z betonowych kostek brukowych

Warstwa nawierzchni z kostki powinna być wykonana z elementów o jednakowej grubości. Zaleca się stosować kostki dostarczone w tej samej partii materiału, w której niedopuszczalne są różne odcienie wybranego koloru kostki. Układanie kostki można wykonywać ręcznie lub mechanicznie.

Kostkę układa się około 1,5 cm wyżej od projektowanej niwelety ponieważ po procesie ubijania podsypka zagęszcza się. Powierzchnia kostek położonych obok urządzeń infrastruktury technicznej (np. studzienek, włazów itp.) powinna trwale wystawać od 3 mm do 5 mm powyżej powierzchni tych urządzeń oraz od 3mm do 10 mm powyżej korytek ściekowych (ścieków).

Ubicie nawierzchni należy przeprowadzić za pomocą zagęszczarki wibracyjnej (płytovej) z osłoną z tworzywa sztucznego. Po ubiciu nawierzchni wszystkie kostki uszkodzone (np. pęknięte) należy wymienić na kostki całe.

Szerokość spoin pomiędzy betonowymi kostkami brukowymi powinna wynosić od 3 mm do 5 mm.

Spoiny przed wypełnieniem należy starannie oczyścić.

Po ubiciu należy szczeliny uzupełnić piaskiem frakcji 0-2 mm. Całkowite ubicie nawierzchni i wypełnienie spoin zaprawą lub piaskiem musi być zakończone przez rozpoczęciem wiązania cementu w podsypce.

Po wypełnianiu spoin zaprawą cementowo-piaskową nawierzchnię należy starannie oczyścić

6. KONTROLA JAKOŚCI ROBÓT

Ogólne zasady kontroli jakości Robót podano w STWiORB D-M.00.00.00 „Wymagania ogólne”.

6.1. Badania przed przystąpieniem do robót- zgodnie z D-M-00.00.00 „Wymagania ogólne”

Przed przystąpieniem do robót Wykonawca powinien:

uzyskać wymagane dokumenty, dopuszczające wyroby budowlane do obrotu i powszechnego stosowania (certyfikaty zgodności, deklarację właściwości użytkowych, ew. badania materiałów wykonane przez dostawców itp.),

sprawdzić cechy zewnętrzne gotowych materiałów.

Wszystkie dokumenty oraz wyniki badań Wykonawca przedstawia Inżynierowi do akceptacji.

6.2. Badania odbiorcze betonowej kostki brukowej

Badania odbiorcze kostki brukowej oparto o normę PN-EN 1338 Załącznik B.

Rozróżnia się dwa przypadki:

Przypadek I: Wyrób nie został poddany ocenie zgodności przez stronę trzecią;

Przypadek II Wyrób został poddany ocenie zgodności przez stronę trzecią- laboratorium posiadające odpowiednie kompetencje.

Plan pobierania próbek dla badań odbiorczych

Właściwość	Metoda badania	Przypadek I	Przypadek II 3)
Wygląd	Załącznik J	8	4 (16) 1)
Grubość warstwy ścieralnej	C.6 2)	8	4 (16)
Kształt i wymiary	Załącznik C	8	4 (16) 1)
Wytrzymałość na rozciąganie przy rozłupaniu oraz niszczenie	Załącznik F	8	4 (16)
Odporność na ścieranie 4)	Załącznik G lub H	3	3
Odporność na poślizg/poślizgnięcie 4)	Załącznik I	5	5 1)
Odporność na warunki atmosferyczne			
Nasiąkliwość	Załącznik E	3	3
Złuszczenie powierzchniowe 4)		3	3
Po 150 cyklach w wodzie lub 30 cyklach w 3% roztworze NaCl 4)	Załącznik D	8	8
	PN-B-06250		
1) można użyć tych kostek brukowych do następujących badań 2) punkt C.6 2) stosuje się tylko do kostek 3) liczba w nawiasie odpowiada liczbie , która powinna być pobrana z partii w celu uniknięcia powtórnego pobierania próbek w przypadku gdy według kryteriów zgodności należy zbadać dodatkowe kostki brukowe w celu dokonania oceny zgodności 4) Badanie wymagane w przypadku wątpliwości lub sytuacji spornej			

Wyniki powinny spełniać wymagania podane w p.2

6.3. Kontrola wykonania warstwy z kostki betonowej

Parametry geometryczne należy sprawdzać z częstotliwością uzgodnioną z Inżynierem:

grubość warstwy podsypki – dopuszczalne odchyłki grubości 1 cm, rzędne

wysokościowe – odchyłki od wartości projektowanych 1cm, szerokość –

dopuszczalne odchyłki 2 cm,

równość w profilu podłużnym – nierówności nie mogą przekroczyć 8 mm,

równość w przekroju poprzecznym i spadki poprzeczne – prześwity pod łątą profilową nie mogą przekroczyć 8 mm, odchyłka spadków poprzecznych nie większa od 0,3%,
sprawdzenie czy przyjęty deseń (wzór) i kolor nawierzchni jest zachowany,
szerokość i wypełnienie spoin – spoiny muszą być wypełnione na pełną głębokość.

7. OBMIAR ROBÓT

Kontrakt ryczałtowy – jednostką obmiaru jest wykonana i odebrana protokołem Odbioru Końcowego jednostka określona w STWiORB.

8. ODBIÓR ROBÓT

Ogólne zasady odbioru Robót podano w WWiORB D-M.00.00.00. „Wymagania ogólne”.

Roboty uznaje się za wykonane zgodnie z Dokumentacją Projektową i STWiORB jeżeli wszystkie badania i pomiary z zachowaniem tolerancji wg pkt. 6 dały wyniki pozytywne.

9. PODSTAWA PŁATNOŚCI

Wynagrodzenie ryczałtowe: zasady płatności podano w umowie pomiędzy Zamawiającym a Wykonawcą.

10. PRZEPISY ZWIĄZANE

PN-EN 197-1	Cement. Część 1: Skład, wymagania i kryteria zgodności dotyczące cementu powszechnego użytku
PN-EN 1008	Woda zarobowa do betonu - Specyfikacja pobierania próbek, badanie i ocena przydatności wody zarobowej do betonu, w tym wody odzyskanej z procesów produkcji betonu. Betonowe kostki brukowe. Wymagania i metody badań.
PN-EN 1338	Kruszywa do zaprawy.
PN-EN 13139	Kruszywa do niezwiązanych i związanych hydraulicznie materiałów stosowanych w obiektach
PN-EN 13242	budowlanych i budownictwie drogowym.
BN-69/6731-08	Cement. Transport i przechowywanie
BN-68/8933-04	Drogi samochodowe. Pomiar równości nawierzchni planografem i łątą.
PN-EN 12620	Kruszywa do betonu
PN-EN 206-1	Beton. Część I Wymagania, właściwości produkcyjna i zgodność Beton
PN-B-06250	zwykły
PN-EN 933-8	Badanie geometrycznych właściwości kruszyw. Część 8: Ocena zawartości drobnych cząstek.
	Badanie wskaźnika piaskowego.

1. WSTĘP

Przedmiotem niniejszych Warunków Wykonania i Odbioru Robót Budowlanych są wytyczne do przygotowania przez Wykonawcę Specyfikacji Technicznych Wykonania i Odbioru Robót Budowlanych dla robót związanych z założeniem i pielęgnacją zieleni drogowej dla zadania:

Przebudowy dróg gminnych ulic: Parkowa, Ogrodowa, Krótka, Grzybowa, Sucha, Łąkowa, Brzozowa, Polna, Świerkowa, Z. Herberta, Leśna, Wąska, Nadrzeczna, sięgacze od ul. Piaskowej, sięgacz do ul. Południowej, łącznik ul. Piaskowej i Szlacheckiej w miejscowości Sucha, gmina Białobrzegi.

Wszelkie prace związane z realizacją projektu zieleni powinny być wykonane zgodnie z Dokumentacją Projektową oraz prowadzone pod nadzorem Inspektora Nadzoru w zakresie zieleni.

1.1. Zakres stosowania

1.2. Określenia podstawowe

Ziemia urodzajna - powierzchniowa warstwa gruntu o zawartości, co najmniej 2% części organicznych. Grubość warstwy ziemi urodzajnej zależna jest od głębokości zalegania.

Materia roślinny - sadzonki drzew, krzewów oraz pnączy

Forma naturalna - forma rośliny zgodna z naturalnymi cechami wzrostu danego gatunku lub odmiany. W przypadku drzew powinien być wyraźnie wykształcony przewodnik (pęd główny), nie przycięty na koronę i nie podkrzesywany, na którym są równo rozłożone pędy boczne z których pierwszy wyrasta na wysokości około 40 cm od szyjki.

Forma pienna – forma drzewa lub krzewu z wyraźnie uformowanym pniem i koroną.

Charakteryzuje się wyraźnie wykształconym przewodnikiem oraz koroną.

Forma krzewiasta - forma wielopędowa, która została utworzona w szkółce przez niskie przycięcie przewodnika powodujące wybicie min.3 pędów bocznych, nie wyżej niż 10 cm nad szyjką korzeniową dla najwyższego pędu.

Przewodnik – pęd główny stanowiący oś drzewa.

Pień - nieugależiona dolna część przewodnika.

Obwód pnia – mierzony dla drzew o wysokości 100 cm od powierzchni ziemi (cm)

Szyjka korzeniowa – część rośliny pomiędzy korzeniem a pędem.

Bryła korzeniowa - uformowana przez szkółkowanie bryła ziemi z przerastającymi ją korzeniami rośliny.

System korzeniowy – zespół korzeni uformowany przez roślinę.

Wysokość sadzonki – długość mierzona od szyjki korzeniowej do najwyższej części rośliny.

Szerokość sadzonki – odległość mierzona w najszerszym miejscu rośliny.

Szkółkowanie – przesadzanie roślin w szkółce w odpowiednio dobranej do ich gatunku i odmiany rozstawie, mające na celu rozwinięcie zwartego systemu korzeniowego.

Pojemnik – naczynie z tworzywa sztucznego z dnem o pojemności powyżej 1,5 l do uprawy roślin.

Obsiew – proces polegający na nanoszeniu mieszanek siewnych w celu biologicznego utrwalania powierzchni gruntu.

Hydrosiew – proces obejmujący nanoszenie hydromechanicznie mieszanek siewnych, środków użyźniających, wypełniaczy, hydrożelu, stymulantów wzrostu i substancji klejących w celu biologicznego utrwalaenia powierzchni gruntu.

Mata przeciwchwastowa – osłona gleby z folii polipropylenowej stabilizowanej na promienie UV, w kolorze czarnym, lub geowłóknina, stanowiąca membranę między gruntem a korą drzewną, stosowana w celu przeciwdziałania wzrostowi chwastów.

Ściółkowanie – pokrywanie powierzchni gleby zrębkami lub mieloną korą drzewną, warstwa grubości min 5 cm, w celu zmniejszenia parowania wody, niedopuszczenia do rozwoju chwastów oraz zapobieżenia erozji wodnej i wietrznej, a zimą w celu ochrony przed mrozem nasadzeń drzew, krzewów i pnączy.

Zrębki – materiał, uzyskany poprzez rozdrobnienie specjalnymi maszynami drągowizny, gałęzi i karpiny z usunięcia zieleni.

Kora drzewna – materiał pochodzący z drzew iglastych, kompostowany minimum 9 miesięcy.

Kompostowanie – proces polegający na rozkładzie substancji organicznej przez mikroorganizmy.

Przymowanie humusu do ponownego użytku – składowanie humusu zdjętego z powierzchni w liniach rozgraniczających inwestycji w pryzmach o parametrach określonych w WIORB D01.02.02, w celu wykorzystania przy wykonaniu trawników i przygotowaniu terenu pod projektowane nasadzenia.

Badanie przydatności humusu do uprawy roślin – badania humusu zdjętego z powierzchni w liniach rozgraniczających inwestycji wykonane przez stacje chemiczno - rolniczą.

Mata kokosowa – osłona wykonana na powierzchni skarp korpusu drogowego z mat biodegradowalnych o określonych właściwościach w celu ich wzmocnienia oraz przeciwdziałania zjawiskom erozyjnym.

Trawnik – powierzchnie obsiane mieszankami traw i roślin dwuliściennych w granicach robót ziemnych

Zieleń izolacyjna – jest to zieleń zakładana wzdłuż dróg w celu minimalizowania uciążliwości wynikających z emisji spalin, stanowią barierę rozprzestrzeniania zanieczyszczeń.

Pozostałe określenia podstawowe są zgodne z obowiązującymi, odpowiednimi polskimi normami i z definicjami podanymi w odpowiedniej ustawie oraz w D-M-00.00.00 „Wymagania ogólne”.

2. MATERIAŁY

Ogólne wymagania dotyczące materiałów, ich pozyskiwania i składowania podano w D-M-00.00.00 „Wymagania ogólne”.

2.1. Ziemia urodzajna

Ziemia urodzajna, w zależności od miejsca pozyskania, powinna posiadać następujące charakterystyki:

ziemia rodzima - powinna być zdjęta przed rozpoczęciem robót budowlanych i zmagazynowana w pryzmach nie przekraczających 2 m wysokości. Dopuszczalny okres składowania nie może przekraczać 1 roku, zgodnie z PN-S-02205,

ziemia pozyskana w innym miejscu i dostarczona na plac budowy - nie może być zagruzowana, przerośnięta korzeniami, zasolona lub zanieczyszczona chemicznie.

Ziemia urodzajna przygotowana lub dostarczona przez Wykonawcę i zgłoszona do zatwierdzenia przez Inżyniera powinna posiadać następujące właściwości:

brak kamieni większych niż 5 cm, zanieczyszczeń obcych oraz korzeni chwastów trwałych,

struktura ziemi: budowa agregatowa, brak brył ziemi większych niż 5 cm, optymalny skład granulometryczny:

frakcja ilasta ($d < 0,002$ mm)	12-18%,
frakcja pylasta (0,002 do 0,05 mm)	20-30%,
frakcja piaszczysta (0,05 do 2,0 mm)	45-70%,

zawartość fosforu: 40 – 80 mg/dm³,

zawartość potasu: 125 – 200 mg/dm³,

zawartość magnezu: 60 – 120 mg/dm³,

zawartość azotu: 50-100 mg/m³

stopień wilgotności: ziemia świeża (chłodna w dotyku),

obecność części organicznych: $\geq 2\%$,

zawartość próchnicy dla ziemi do zaprawienia dołów: $\geq 2\%$ odczyn pH:

dla trawników łąkowych 5,5 – 6,5,

dla roślin liściastych 6,0 – 7,5,

dla roślin iglastych $< 5,5$,

zasolenie: < 1 g/dm³

Wyżej podane właściwości powinny być udokumentowane przez Wykonawcę przed rozpoczęciem robót.

Określenie zasobności i odczynu gleby w składniki mineralne wykonać metodą laboratoryjną jak

opisano w „Wytycznych zakładania i utrzymania zieleni przydrożnej na potrzeby Generalnej Dyrekcji Dróg Krajowych i Autostrad” – załącznik do zarządzenia nr 29 Generalnego Dyrektora Dróg Publicznych.

Zakłada się że ziemią urodzajną do zakładania powierzchni trawiastych oraz przygotowania terenu pod projektowane nasadzenia będzie humus zdjęty przed rozpoczęciem robót budowlanych i zmagazynowany w pryzmach zgodnie z WiORB D.01.02.02 oraz doprowadzony do w/w właściwości lub zakupiona ziemia urodzajna.

Ponadto ziemia urodzajna powinna spełniać standardy jakości ziemi określone w rozporządzeniu Ministra Środowiska z dnia 1 września 2016 r. w sprawie sposobu prowadzenia oceny zanieczyszczenia powierzchni ziemi (Dz.U. 2016, poz. 1395).

Inżynier zleca wykonanie badań w celu stwierdzenia czy ziemia urodzajna odpowiada wymaganym kryteriom.

2.2. Ziemia ogrodnicza

Do zaprawienia dołów pod drzewa, krzewy i pnącza należy użyć zakupionej ziemi ogrodniczej.

Zakupiona ziemia ogrodnicza powinna posiadać aktualne badania właściwości i przydatności do uprawy roślin. Powinna odpowiadać wymaganiom projektowanych gatunków roślin, posiadać właściwości umożliwiające ich prawidłowy rozwój, być wilgotna oraz wolna od kamieni i zanieczyszczeń obcych. Nie może być przerośnięta korzeniami i chwastami, zasolona lub zanieczyszczona chemicznie. Odczyn pH dla roślin liściastych powinien wynosić: 6,0 – 7,5, dla roślin iglastych: <5,5

2.3. Materiały do ściółkowania

Do ściółkowania gleby należy stosować zrębki uzyskane poprzez rozdrobnienie specjalnymi maszynami drągowiny, gałęzi i karpiny z usunięcia zieleni lub zakupioną korę drzew iglastych. Materiał do ściółkowania powinien być przekompostowany przez okres minimum 9 miesięcy.

2.4. Nawozy mineralne

Zaleca się stosowanie gotowych mieszanek nawozów wieloskładnikowych zawierających azot, fosfor i potas. Dobór nawozów powinien być dokonany na podstawie badania ziemi urodzajnej w stacji chemiczno - rolniczej. Nawozy mineralne powinny być w oryginalnym opakowaniu, z podanym składem chemicznym (zawartość azotu, fosforu, potasu - N.P.K.) i udziałem procentowym składników. Nawozy należy zabezpieczyć przed zawilgoceniem i zbrzyleniem w czasie transportu i przechowywania. Nawozy należy stosować zgodnie z zaleceniem producenta. Nawożenie nawozami w formie pylistej, krystalicznej lub granulatu zakończyć 7 dni przed sadzeniem lub siewem.

2.5. Hydrozele

Dodatki do podłoża, które poprawią stosunki powietrzno wodne gleby, zwiększają dostępność wody dla roślin, co jest niezwykle ważne w trudnych warunkach jakie panują wzdłuż drogi. Ze względu na trudne warunki siedliskowe wzdłuż drogi zaleca się stosowanie hydrożelu jako domieszki do zaprawy dołów, w ilości nie mniej niż 0,12 kg na 1 m³ zaprawy.

2.6. Preparaty mikoryzowe

Do mikoryzacji należy stosować preparaty zawierające żywe strzępki grzybni przeznaczone dla danej grupy roślin. Dawkowanie i sposób prowadzenia mikoryzacji będzie zależał od wskazań producenta oraz wykorzystanego materiału sadzeniowego.

2.7. Roślinny materiał sadzeniowy

Do nasadzeń należy wykorzystać tylko drzewa i krzewy z wyhodowanym z zakrytym systemem korzeniowym i dostarczone na miejsce sadzenia z bryłą korzeniową (balotowane lub w pojemnikach). Materiał sadzeniowy powinien być mikoryzowany. Jeżeli nie ma możliwości pozyskania mikoryzowanego materiału sadzeniowego należy przed lub bezpośrednio po posadzeniu zastosować zabieg polegający na majoryzacji nasadzeń.

Każde przeznaczone do nasadzeń drzewo lub krzew powinny posiadać etykietę. Na etykiecie powinny znaleźć się niżej wymienione informacje:

nazwa rodzajowa i gatunkowa sadzonki; wysokość rośliny,
rodzaj pojemnika,
nr świadectwa pochodzenia danej partii materiału sadzeniowego, wg PN-R-67025:1999 załącznik A;
oznaczenie partii materiału sadzeniowego; adres i nazwę producenta.

Etykietyki z nazwą gatunkową należy zdjąć z sadzonek dopiero po ostatecznym odbiorze nasadzonej zieleni.

Drzewa z bryłą korzeniową przeznaczone do nasadzeń powinny spełniać następujące wymogi jakościowe:

liczba szkółkowań (przesadzeń w szkółce) – min. 2x, optymalnie: 3x-4x

prawidłowo uformowany z zachowaniem charakterystycznych dla gatunku i odmiany: pokroju, wysokości, szerokości i długości pędów oraz równomiernego rozkrzewienia i rozgałęzienia, a także odpowiednich proporcji między pniem, koroną i bryłą korzeniową,

wyrównany pod względem wysokości, kształtów koron i obwodów pni, o prostych pniach, symetrycznych koronach i dobrze ukształtowanych bryłach korzeniowych,

w dobrej kondycji zdrowotnej, bez otarć kory i innych uszkodzeń mechanicznych, bez objawów będących skutkiem niewłaściwego nawożenia i agrotechniki oraz bez odrostów podkładki, z zabliźnionymi ranami, bez oznak chorób grzybowych i szkodników

bryła korzeniowa – proporcjonalnie uformowana w stosunku do części nadziemnej, zwarta,

nieprzesuszone, lekko wilgotna i prawidłowo zapakowana (balot), bądź korzenie wykształcone proporcjonalnie w stosunku do rozmiarów pojemnika (kontenery), korzenie nie mogą być zbite i powinny być widoczne po zewnętrznej stronie bryły korzeniowej.

rośliny z bryłą korzeniową powinny być zabezpieczone tkaniną, która rozkłada się max. 1,5 roku po posadzeniu, dodatkowo w przypadku drzew liściastych o obwodzie >14 cm, bryła korzeniowa powinna być zabezpieczona dodatkowo siatką drucianą z drutu ocynkowanego.

Zamawiający nie dopuszcza nasadzeń drzew i krzewów z gołym korzeniem

Wymagane parametry dla roślin do nasadzeń:

drzewa liściaste formy piennej:

wysokość pnia pod koroną dla drzew w bezpośrednim sąsiedztwie ciągów komunikacyjnych: min. 2,0m,

obwód pnia mierzony na wysokości 1 m: min. 14-16 cm dla ciągów pozamiejskich i min 16-18 dla miast,

średnica bryły korzeniowej mierzonej w poziomie: co najmniej 3,5 razy większa od obwodu pnia mierzony na wysokości 100 cm.

bryła korzeniowa – proporcjonalnie uformowana w stosunku do części nadziemnej, zwarta,
sadzonki drzew liściastych danej formy i wysokości pnia (Pa) muszą mieć równą wielkość i koronę na tej samej wysokości;

drzewa liściaste formy naturalnej:

wysokość rośliny mierzona od powierzchni ziemi do pąka szczytowego: min. 2,0 m drzewa iglaste:

wysokość rośliny mierzona od powierzchni ziemi do pąka szczytowego: min. 1,25 m

krzewy:

wiek 3-4 lata,

wysokość zależna od siły wzrostu danego gatunku i odmiany (minimalna wysokość krzewów w zależności od gatunku 30 – 60 cm),

ilość pędów szkieletowych – co najmniej 3 szt. (dla gatunków krzewów słabo krzewiących się dopuszcza się min. 2 silne pędy szkieletowe) z typowymi dla odmiany rozgałęzieniami,

wielkość pojemnika – min. 2 l.

pnącza:

ilość pędów – co najmniej 2 silne pędy przywiązane do palika, wielkość pojemnika – min. 2 l.

Zaleca się aby materiał sadzeniowy, szczególnie gatunków drzew i krzewów iglastych, został poddany mikoryzacji.

Dostarczony sadzeniowy materiał roślinny powinien być zgodny z aktualnymi Zaleceniami jakościowymi dla ozdobnego materiału szkółkarskiego Związku Szkółkarzy Polskich.

Do nasadzeń nie należy wykorzystywać obcych gatunków inwazyjnych. Nasadzenia powinny być prowadzone z jak największym udziałem gatunków rodzimych, należy dążyć do wykorzystania materiału roślinnego z wykorzystaniem lokalnych populacji gatunków. Materiał sadzeniowy nie może pochodzić z innego regionu przyrodniczego, wyznaczonego z uwagi na długości trwania okresu wegetacyjnego.

Roślinny materiał sadzeniowy powinien być zgodny z dokumentacją projektową, uwzględniającą wymagania gatunkowe materiału sadzeniowego.

2.8. Drzewa, krzewy i pnącza

Rośliny do nasadzeń powinny mieć następujące cechy:

pędy korony u drzew i krzewów nie powinny być przycięte,

pąk szczytowy przewodnika u drzew powinien być wyraźnie uformowany,

przyrost ostatniego roku powinien wyraźnie i prosto przedłużać przewodnik, pędy boczne korony drzewa

powinny być równomiernie rozmieszczone,

przewodnik powinien być wyraźnie prosty,

blizny na przewodniku powinny być dobrze zarośnięte,

system korzeniowy powinien być skupiony i prawidłowo rozwinięty, na korzeniach szkieletowych powinny występować liczne korzenie drobne,
bryła korzeniowa powinna być prawidłowo uformowana i nieuszkodzona, proporcjonalna do wielkości rośliny,
powinny być zachowane odpowiednie proporcje pomiędzy bryłą korzeniową, pnem i koroną,
rośliny powinny być odporne na działanie soli.

Wady niedopuszczalne sadzonek:

uszkodzenia mechaniczne roślin,

odrosty podkładki poniżej miejsca szczepienia, ślady żerowania

szkodników,

oznaki chorobowe,

zwiędnięcie i pomarszczenie kory na korzeniach i częściach naziemnych, martwice i pęknięcia kory,

uszkodzenie pąka szczytowego przewodnika, dwupędowe

korony drzew formy piennej,

uszkodzenie lub przesuszenie bryły korzeniowej,

więcej niż 4 nie w pełni zaleczone blizny na przewodniku, objawy

niewłaściwego nawożenia i agrotechniki

złe zrośnięcie odmiany szczepionej z podkładką.

jednostronne ułożenie pędów korony i krzywizny pnia > 2 cm. złamanie wierzchołka

przewodnika;

złamanie jednego z pędów bocznych w okółku;

odłamanie więcej niż połowy szkieletowego pędu korony; rozpadnięcie się

bryły korzeniowej;

ślady żerowania szkodników; oznaki

chorobowe;

zwiędnięcie i pomarszczenie kory na pędach;

martwica kory na przewodniku i pędach korony (szkieletowych).

Wszelkie zmiany dotyczące materiału roślinnego powinny być zatwierdzone przez Inżyniera w uzgodnieniu z Projektantem.

Jakość zakupionych roślin musi być zachowana podczas transportu i przechowywania roślin

– do czasu posadzenia rośliny powinny być ocienione, osłonięte od wiatru i zabezpieczone przed wyschnięciem, nie może też dojść do ich uszkodzenia.

2.9. Nasiona traw

Wybór gatunków należy dopasować do warunków miejscowych, a więc do rodzaju gleby i stopnia jej zawilgocenia i ekspozycji na słońce. Najlepiej nadają się do tego specjalne mieszanki traw o gęstym i drobnym ukorzeniu i o gwarantowanej jakości. Gotowa mieszanka traw powinna mieć oznaczony procentowy skład gatunkowy, klasę, numer normy, wg której została wyprodukowana, zdolność kiełkowania oraz być odporna na zasolenie.

Wybór gatunków traw należy dostosować do terenu pod obsiew.

Skład mieszanki siewnej winien zostać zatwierdzony przez Inżyniera.

Zaleca się stosowanie gotowych mieszanek do obsiewu. Gotowa mieszanka powinna mieć oznaczony procentowy skład gatunkowy, klasę, numer normy, wg której została wyprodukowana, zdolność kiełkowania, nazwy gatunków po łacinie.

W przypadku braku możliwości zakupienia gotowej mieszanki o składzie dostosowanym do warunków terenowych, należy wykonać mieszankę na zamówienie. Poszczególne gatunki do wykonania mieszanki powinny mieć określone: klasę, zdolność kiełkowania. Zdolność kiełkowania nasion powinna wynosić minimum 60%.

Etykiety ze zużytych opakowań po mieszankach nasion zastosowanych w pasie drogowym powinny być zachowane do czasu odbioru robót.

W składzie mieszanki do zakładania trawników łąkowych poza granicami robót ziemnych należy uwzględnić około 10% udział wysokich traw i 3 – 4% udział bylin.

2.10. Materiały do hydrosiewu

Do wykonania trawników łąkowych hydrosiewem poza granicami robót ziemnych zaleca się zastosować mieszankę o następującym składzie:

- mulcz (biodegradalny materiał naturalny),
produkowany z wtórnie przerobionego papieru lub drewna) 155 - 200 g/m²
- substancje klejące 25 - 30 g/m²
- mieszanki siewne (wymagania w pkt. 2.7) 30 g/m²
- nawóz startowy (wymagania w pkt. 2.5) 35 - 50 g/m²
- hydrożel 1,1 g/m²
- biostymulant wzrostu (mieszankę hormonów wzrostu i witamin) 4 - 5 ml/m²

Wszystkie składniki hydrosiewu muszą posiadać dopuszczenie do stosowania w agrotechnice. Skład mieszanki do hydrosiewu winien zostać zatwierdzony przez Inżyniera.

2.11. Paliki do zabezpieczenia posadzonych drzew oraz elementy mocujące

Każde drzewo liściaste powinno być mocowane do 3 palików z impregnowanego drewna o średnicy przy drzewach o obw. pnia do 18 cm o średnicy 6 cm, powyżej 18 cm pale i wysokości w zależności od wysokości pnia pod koroną, (paliki powinny być wkopane w ziemię na głębokość min. 1 m, pozostała część powinna sięgać pod koronę drzewa) połączonych ze sobą poprzeczkami.

Paliki powinny być zaimpregnowane ciśnieniowo, co uchroni je przed szybką degradacją.

Pień drzewa powinien być przymocowany do palików elastyczną taśmą do mocowania drzew o szerokości min 40 mm i być wykonana z tkaniny elastycznej umożliwiającej

swobodny przyrost drzewa na grubość. W miejscu mocowania taśmą, pień należy zabezpieczyć jutą.

Podczas wbijania palika należy zwrócić uwagę aby nie powodowało to uszkodzenia bryły korzeniowej.

Palik musi zostać wbity przed zasypaniem warstwą gleby próchnicznej i przed założeniem specjalnych umocnień. Palik nie może dotykać pnia ani pędów drzewa i musi być sztywno osadzony.

2.12. Woda

Woda użyta do podlewania powierzchni obsianych oraz posadzonych drzew, krzewów i pnączy powinna pochodzić ze źródeł niebudzących wątpliwości.

2.13. Środki ochrony roślin

Do stosowania mogą być dopuszczone tylko te środki ochrony roślin, które przy prawidłowym stosowaniu, zgodnie z ich przeznaczeniem, nie stanowią zagrożenia dla zdrowia człowieka, zwierząt i środowiska i posiadają zezwolenie na dopuszczenie do obrotu. O każdym użyciu środków ochrony roślin i jego przyczynach należy poinformować Inżyniera lub jego uprawnionego przedstawiciela.

2.14. Karpy, kłody, głązy

Przewiduje się wykorzystanie:

karp pozyskanych z karczowania drzew oraz pozostałości po drzewach o średnicy pni minimum 26 cm, rodzimych głązów narzutowych o średnicy 0,4 – 0,6 m, 0,6 – 0,8 m oraz 0,8 – 1,0 m lub większych pozyskanych z terenu inwestycji oraz zakupionych, kłód drzewnych o średnicy minimum 40 cm i długości około 4-5 m pozyskanych z karczowania drzew.

2.15. Mata przeciwchwastowa

Mata przeciwchwastowa do zastosowania na terenie przeznaczonym pod nasadzenia w celu zabezpieczenia przed wzrostem chwastów, stanowiąca membranę między gruntem a korą drzewną, powinna być wykonana z folii polipropylenowej stabilizowanej na promieniowanie UV, w kolorze czarnym lub geowłókniny.

Wybór szerokości i długości mat produkowanych w rolkach należy do Wykonawcy.

Mata przeciwchwastowa powinna być składowana i przechowywana zgodnie z zaleceniami producenta.

Mata przeciwchwastowa blokuje dostęp promieni słonecznych do gleby, nie dopuszczając w ten sposób do wzrostu chwastów. Mata ma jednocześnie pozytywny wpływ na posadzone rośliny - przepuszcza wodę, nawozy płynne i powietrze, jednocześnie ograniczając wysuszenie oraz utrzymując wilgoć i ciepło ziemi. Dzięki stabilizacji na promieniowanie słoneczne UV trwałość maty wynosi ok. 5 lat.

Do mocowania maty należy zastosować szpilki w kształcie odwróconej litery „U”, co ułatwia wbicie szpilki w grunt. Jednocześnie płaski spód szpilki przytrzymuje matę nie rozdierając jej i przyspila ją do ziemi.

2.16. Osłony opaskowe na pnie drzew

Osłony opaskowe na pnie drzew chroniące przed zwierzyną powinny być wykonane z materiału ażurowego, który zapewni dobrą cyrkulację powietrza wokół pni drzew. Wysokość osłon powinna być dostosowana do wysokości pni posadzonych drzew. Osłony umieszczone bezpośrednio na pniach winny rozszerzać się wraz ze wzrostem obwodu drzew. Można także zastosować osłony w postaci tub lub osłon siatkowych o średnicy około 10 cm zamocowanych do palików osadzonych w gruncie. Wybór rodzaju osłony należy do Wykonawcy. Warunkiem jest prawidłowe zabezpieczenie pni drzew przed zwierzyną, nie powodujące hamowania wzrostu ani uszkodzenia drzew. Sposób zabezpieczenia pni drzew przed zwierzyną winien być zatwierdzony przez Inżyniera.

3. SPRZĘT

Ogólne wymagania dotyczące sprzętu podano w D-M 00.00.00 „Wymagania ogólne”.

Jakikolwiek sprzęt, maszyny lub narzędzia nie gwarantujące wymagań jakościowych Robót i bezpieczeństwa zostaną przez Inżyniera zdyskwalifikowane i nie zostaną dopuszczone do Robót.

3.1. Sprzęt do wykonania robót

Wykonawca przystępujący do wykonania zieleni powinien wykazać się możliwością korzystania z następującego sprawnego sprzętu:

sprzętu do pozyskania ziemi urodzajnej (np. spycharki gąsienicowe, koparki), glebogryzarek, pługów, kultywatorów, bron do uprawy gleby, walców kolczatki oraz gładkich, grabi, siewników lub hydrosiewników do zakładania powierzchni obsianych, kosiarek mechanicznych do pielęgnacji powierzchni obsianych, świrdrów glebowych do wykonania dołów pod nasadzenia, sekatorów, nożyc do nacinania mat przeciwchwastowych i kokosowych, sekatorów do przycinania gałęzi,

opryskiwaczy plecakowych do zabezpieczania sadzonek,

system z wodą pod ciśnieniem do zraszania oraz węży do podlewania,

drobnego sprzętu ręcznego (np. łopaty, grabie, siekierki, młotki, taczki, drabiny, liny),

sprzętu do pobierania próbek humusu (świdra gleboznawczego lub łaski Egnera, woreczków lub pudełek tekturowych, kartek do opisywania próbek)

lub innego sprzętu zaakceptowanego przez Inżyniera.

4. TRANSPORT

4.1. Ogólne wymagania dotyczące transportu

Ogólne wymagania dotyczące transportu podano w D-M-00.00.00 „Wymagania ogólne”.

Transport roślinnego materiału sadzeniowego może być odbywać się dowolnym środkiem pod warunkiem, że nie spowoduje powstania uszkodzeń oraz nie pogorszy jakości transportowanego materiału roślinnego.

W czasie transportu drzewa i krzewy muszą być zabezpieczone przed złamaniem, uszkodzeniem bryły korzeniowej lub korzeni i pędów. Rośliny z bryłą korzeniową muszą mieć opakowane bryły korzeniowe lub być transportowane w pojemnikach.

Należy przestrzegać zasad transportu zalecanego przez producentów poszczególnych materiałów. Wybór środka transportu zależy od odległości, warunków lokalnych i przeznaczenia materiału. Sposób transportu powinien być zaakceptowany przez Inżyniera.

4.2. Transport materiałów

Transport materiałów do wykonania prac dotyczących realizacji zieleni może być dowolny pod warunkiem, że nie uszkodzi, ani też nie pogorszy jakości transportowanych materiałów.

Transport ziemi urodzajnej i ogrodniczej może być wykonany dowolnymi środkami transportu wybranymi przez Wykonawcę. W trakcie załadunku materiałów Wykonawca powinien usunąć z ziemi urodzajnej i ogrodniczej zanieczyszczenia obce korzenie, kamienie itp.

W czasie transportu drzewa, krzewy i pnącza muszą być zabezpieczone przed wyschnięciem, przemarznięciem oraz przed uszkodzeniem bryły korzeniowej i części nadziemnych. Rośliny po dostarczeniu na miejsce przeznaczenia powinny być natychmiast sadzone. Czas pomiędzy przygotowaniem w szkółce materiału do transportu, a sadzeniem musi być skrócony do minimum. W przypadku gdy rośliny nie mogą być posadzone w dniu ich dostarczenia na teren budowy, materiał musi być odpakowany i przechowywany w miejscu zacienionym z możliwością podlewania. Należy dopilnować, aby materiał przygotowany w szkółce podczas transportu oraz składowania na terenie budowy nie przesechł, ani nie został wystawiony na dłuższy czas na bezpośrednie działanie promieni słonecznych.

W przypadku kiedy przechowywanie może potrwać kilka dni, materiał szkółkarski należy ułożyć w miejscu ocienionym, osłoniętym od wiatru i odpowiednio zabezpieczyć przed wysychaniem, bądź zadołować. Wskazane jest również zabezpieczenie korzeni hydrożelem.

System korzeniowy roślin dołowanych w okresie wzrostu należy poluzować. Podczas okresu dołowania materiał szkółkarski nie może ulec uszkodzeniu ani infekcji przez patogeny. Nie wolno dopuścić do przesuszenia brył korzeniowych roślin zarówno balotowanych, jak i w pojemnikach.

Transport mieszanek do siewu, materiałów do hydrosiewu, materiałów do ściółkowania oraz pozostałych materiałów może być dowolny pod warunkiem, że nie uszkodzi, ani też nie pogorszy ich jakości. Podczas transportu materiały powinny być chronione przed zawilgoceniem, a nawozy dodatkowo przed zbrzyleniem.

Sposób transportu powinien być zaakceptowany przez Inżyniera.

5. WYKONANIE ROBÓT

Ogólne zasady wykonania robót podano w D-M-00.00.00 „Wymagania ogólne”.

5.1. Roboty przygotowawcze

Wymagania dotyczące wykonania robót związanych z przygotowaniem terenu pod obsiew oraz projektowane drzewa, krzewy i pnącza poza granicami robót ziemnych są następujące:

Teren musi być oczyszczony z gruzu i zanieczyszczeń.

Na powierzchniach pod obsiew oraz projektowane drzewa, krzewy i pnącza poza granicami robót ziemnych, na których adaptowano istniejący humus należy skosić roślinność, zdjąć darninę i przekopać teren na głębokość maksymalnie do 20 cm (wykonać orkę). W sąsiedztwie adaptowanych drzew istniejących koszenie roślinności, zdjęcie darniny i przekopanie gleby należy wykonać ręcznie, w sposób nie powodujący uszkodzenia korzeni drzew. W przypadku gleb zbyt zwięzłych – przemieszczać wierzchnią warstwę gleby z piaskiem lub kompostem. Wykonać niwelację terenu i ubicie (na dobrze ubitej glebie stopy dorosłego człowieka nie powinny pozostawiać śladów). Rozłożyć warstwę ziemi urodzajnej. Grubość warstwy ziemi urodzajnej powinna wynosić po zagęszczeniu 10 cm.

Na powierzchniach pod obsiew oraz projektowane drzewa, krzewy i pnącza poza granicami robót ziemnych, z których w ramach robót przygotowawczych zdjęto warstwę humusu, należy, po splantowaniu terenu, rozłożyć dolną warstwę humusu nieuzdatnionego w celu wyrównania terenu do poziomu o 15 cm niższego niż docelowy poziom oraz na jego powierzchni warstwę ziemi urodzajnej o grubości 15 cm.

Na powierzchniach po rozbiórkach nawierzchni przeznaczonych pod obsiew oraz projektowane drzewa, krzewy i pnącza na terenie płaskim poza granicami robót ziemnych należy rozłożyć wierzchnią warstwę ziemi urodzajnej o grubości minimum 15 cm. Dolną warstwę uzupełniającą, o grubości zależnej od grubości rozebranej nawierzchni, można wykonać z humusu nieuzdatnionego.

Przed rozłożeniem ziemi urodzajnej należy wykonać zalecane przez stację chemiczno – rolniczą nawożenie. Należy uwzględnić 7 dniowy okres pomiędzy zastosowaniem nawozów w formie pylistej, krystalicznej lub granulatu a rozpoczęciem prac związanych z sadzeniem roślin.

Ziemia urodzajna powinna być starannie rozdrobniona, rozścielona równą warstwą oraz odpowiednio zagęszczona i starannie wyrównana.

W miejscach projektowanych nasadzeń podłoże będzie wymienione w ramach całkowitej zaprawy dołów pod nasadzenia ziemią ogrodniczą.

Ziemię urodzajną na powierzchniach przeznaczonych do obsiewu należy przed jego wykonaniem wałować wałem gładkim a następnie wałem kolczatką lub zagrabić.

Przed wykonaniem obsiewu należy zniszczyć chwasty przy użyciu herbicydów zatwierdzonych przez Państwową Inspekcję Ochrony Roślin.

5.2. Sadzenie drzew, krzewów i pnączy

5.2.1. Wymagania dotyczące sadzenia drzew i krzewów i pnączy są następujące:

Wszystkie prace związane z sadzeniem roślin należy wykonywać ze zwróceniem uwagi na uzbrojenie terenu.

Drzewa, krzewy i pnącza należy sadzić po przygotowaniu terenu pod obsadzenie.

Przed wysadzeniem sadzonek teren winien zostać oczyszczony z zanieczyszczeń i odchwaszczony.

Zanieczyszczenia należy odwieźć z terenu budowy zgodnie z Ustawą o odpadach,

Powierzchnie pod nasadzenia nie będą obsiewane przed wykonaniem nasadzeń, za wyjątkiem terenu skarp, gdzie dopuszcza się wykonanie nasadzeń po przeprowadzeniu obsiewu (w celu umocnienia skarp). Należy wtedy zdjąć darninę na powierzchni rozłożenia maty kokosowej pod nasadzenia pnączy przy ekranach oraz odchwaścić, wyrównać i oczyścić teren z zanieczyszczeń.

Powierzchnie „martwe” tj. nie wykorzystane technicznie i użytkowo tereny np. za ekranami, w łącznicach, w środku rond zaleca się obsiać gatunkami pnączy np. bluszczem lub innym gatunkiem tego typu.

Rośliny produkowane w pojemnikach mogą być sadzone przez cały rok o ile pozwalają na to warunki atmosferyczne.

Rośliny liściaste z balotowaną bryłą korzeniową zaleca się należy sadzić w stanie bezlistnym wczesną wiosną po rozmarnięciu gleby lub jesienią.

Drzewa iglaste z balotowaną bryłą korzeniową należy sadzić przed rozpoczęciem przyrostu w końcu kwietnia i maju lub zaraz po zakończeniu przyrostu – od końca sierpnia.

Rośliny nie powinny być sadzone w upalne dni.

Korzenie złamane i uszkodzone należy przed sadzeniem przyciąć i zabezpieczyć fungicydem.

Przed sadzeniem rośliny powinny zostać podlane.

Miejsce sadzenia powinno być wyznaczone w terenie zgodnie z dokumentacją projektową.

Doły pod drzewa, krzewy i pnącza powinny być całkowicie zaprawione ziemią ogrodniczą.

Wielkości dołów powinna być dostosowana do wielkości bryły korzeniowej sadzonek (doły muszą być przynajmniej 30-40 cm głębsze i przynajmniej 30-40 cm z szersze w stosunku do wielkości bryły korzeniowej);

Dla zwiększenia przepuszczalności dołów, należy wykonać bruzdy w ich ścianach oraz obrzeżach dna za pomocą np. szpadla.

Przed sadzeniem roślin wyprodukowanych z zakrytym systemem korzeniowym (w pojemnikach) należy usunąć pojemnik.

Po umieszczeniu w dole sadzonki drzewa z bryłą korzeniową okrytą workiem jutowym lub zabezpieczonym siatką drucianą nie należy przecinać juty lub siatki.

Drzewa liściaste formy piennej należy opalikować przy użyciu 3 palików o obw. pnia do 18 cm pale o średnicy 6 cm, powyżej 18 cm pale o średnicy 8 cm, trwale połączonych ze sobą poprzeczkami w dolnej i górnej części. Pień drzewa należy ustabilizować mocując go do palików taśmą ogrodniczą. Paliki należy wbić w ziemię przed zasypaniem dołu glebą. Poprzeczki mocowane do palików w celu ich stabilizacji nie mogą powodować otarcia dolnych gałęzi, dlatego też zaleca się umieszczać je poniżej ostatniego okółka na przewodniku.

Drzewa liściaste formy naturalnej należy opalikować przy użyciu 3 palików o obw. pnia do 18 cm pale o średnicy 6 cm, powyżej 18 cm pale o średnicy 8 cm. Pień drzewa należy ustabilizować mocując go do palików taśmą ogrodniczą. Paliki należy wbić w ziemię przed zasypaniem dołu glebą.

Po posadzeniu roślin należy usunąć drobne uszkodzenia roślin oraz uformować miski:

Posadzone rośliny należy obficie podlać wodą (nawet podczas deszczu) – pierwsze podlanie nie później niż po dwóch godzinach od posadzenia, a w przypadku pogody ciepłej i słonecznej nie później niż po 30 minutach.

Dawka wody powinna wynosić min. 10 l pod każdy krzew i pnącze oraz min. 30 l na każde drzewo,

Po podlaniu roślin należy uzupełnić osiadającą ziemię. Po posadzeniu

usunąć uszkodzone, nadłamane gałęzie.

Po podlaniu i uzupełnieniu osiadającej ziemi, powierzchnie pod nasadzeniami drzew i krzewów sadzonych pojedynczo i w luźnych grupach należy w miskach rozłożyć matę przeciwchwastową w lokalizacji zgodnej z Dokumentacją Projektową. Matę należy naciąć w sposób umożliwiający jej rozłożenie wokół pni drzew i pojedynczych krzewów oraz przymocować do podłoża za pomocą szpilek w sposób gwarantujący jej właściwe umocowanie wokół sadzonek. Dla nasadzeń drzew i krzewów sadzonych w zwartych grupach należy rozłożyć matę przeciwchwastową przed wykonaniem nasadzeń na powierzchni zgodnej z Dokumentacją Projektową. Dla nasadzeń pnączy na terenie płaskim należy rozłożyć matę przeciwchwastową przed wykonaniem nasadzeń na powierzchni o szerokości 0,5 m wzdłuż ekranu i ogrodzenia. Matę należy przymocować do podłoża za pomocą szpilek. W miejscu wyznaczonych nasadzeń matę należy rozciąć na krzyż. Po wykonaniu nasadzeń naciętą matę przeciwchwastową należy przymocować do podłoża za pomocą szpilek w sposób gwarantujący jej właściwe umocowanie wokół sadzonek. Następnie na powierzchni maty należy rozścielić warstwę ściółki (kory lub zrębków) grubości 5 cm:

dla grup krzewów oraz dla drzew sadzonych w odległości mniejszej lub równej 2,0 m od skrajnych nasadzeń krzewów – na całej obsadzonej powierzchni, z założeniem 0,5 m kołnierza od linii skrajnych miejsc nasadzeń,

dla pnączy na terenie płaskim na obsadzonej powierzchni o szerokości 0,5 m wzdłuż ekranu i ogrodzenia,

dla pozostałych nasadzeń – w obrębie uformowanych misek,

W terenach otwartych, w zieleni zlokalizowanej poza ogrodzeniem drogi, należy zastosować osłony opaskowe na pnie drzew chroniące drzewa przed zwierzyną.

Przed wykonaniem nasadzeń pnączy na skarpach należy matę kokosową rozciąć na krzyż w miejscu wyznaczonych nasadzeń. Po wykonaniu nasadzeń naciętą matę

kokosową należy przymocować do podłoża za pomocą szpilek w sposób gwarantujący jej właściwe umocowanie wokół sadzonek.

- W przypadku sadzonek pnączy przy ekranach akustycznych należy zastosować specjalne podpory pod pnącza lub wymagane jest podwiązanie do wsporników zamontowanych na ekranach ekologicznych. W takich przypadkach silne pędy należy rozprowadzić na boki i podwiązać do siatki zamontowanej na ekranie. Słabe pędy powinno się całkowicie usunąć.
- Wykonane ekrany akustyczne (za wyjątkiem ekranów odbijających przezroczystych) należy obsadzić zielenią ozdobną.
Zalecane gatunki :

Parthenocissus tricuspidata /Winnobluszcz trójklapowy/,
Parthenocissus quinquefolia /Winnobluszcz pięciolistkowy/. Hetera helix /Bluszcz pospolity/,
Polygonum aubertii /Rdest Auberta/,
Lonicera hackrottii Wiciokrzew Hackrota/,
Celastrus orbiculatus /Dławisz okrągłolistny//, Clematis sp.
/Powochnik/,

W zależności od doboru gatunków pnączy do obsadzenia ekranów akustycznych, należy wprowadzić rozwiązania umożliwiające wspinanie (obrastanie) pnączy po powierzchni ekranów - np. linki lub kratki. W celu zabezpieczenia nowo posadzonych sadzonek pnączy przed uszkodzeniem lub skoszeniem, należy zastosować odpowiednie siatki ochronne.

Krzewy i drzewa w zakresie gatunków zgodnie z wymaganiami decyzji o środowiskowych uwarunkowaniach oraz postanowieniami z ponownej oceny. Należy stosować gatunki rodzime, nie inwazyjne.

5.2.2. Pielęgnacja nasadzeń

W miarę potrzeby należy stosować repelenty i/lub osłony przed zgryzaniem.

Zabiegi pielęgnacyjne Wykonawca jest zobowiązany wykonywać w okresie gwarancji określonym przez Zamawiającego w warunkach Kontraktu. Zabiegi należy przeprowadzać w miarę potrzeb wynikających z konieczności utrzymania terenów zieleni. W okresie gwarancyjnym Wykonawca zapewnia pełne uzupełnianie nasadzeń, które zostały zakwalifikowane jako nieudane na koszt własny.

Pielęgnacja w okresie gwarancyjnym polega na:

Podlewaniu w miarę potrzeb, korzystnie rzadziej, dużymi dawkami wody (wieczorem lub wcześniej rano).

Odchwaszczaniu mis i koszeniu chwastów wokół nasadzeń.

Nawożeniu. Rodzaj i dawki nawozów należy dobierać na podstawie analiz prób gleby z mis pod nasadzeniami i zaleceń nawozowych wykonanych przez Stację Chemiczno-Rolniczą. Badania należy wykonać przynajmniej 2 razy w okresie gwarancyjnym. Badania na początku okresu gwarancyjnego służą ustaleniu składu i dawek nawozowych. Badania pod koniec okresu gwarancyjnego służą do ewentualnej korekty ostatniej dawki nawożenia (badania muszą być wykonane w terminie umożliwiającym wykonanie nawożenia po uzyskaniu wyników ze Stacji - najlepiej na wiosnę w ostatnim roku gwarancji). Nawożenie pogłówne przy wykorzystaniu nawozów rozpuszczonych w wodzie należy prowadzić w dni pochmurne i zachowaniem ostrożności tak, aby w trakcie prac nie opryskiwać nadziemnych części roślin. Nawożenie roślin rosnących

należy rozpocząć wczesną wiosną, po rozpoczęciu wegetacji (gdy temperatura powietrza przez kilka dni przekroczy 5°C). Po każdym nawożeniu rośliny należy podlać.

Usuwanie odrostów korzeniowych.

Systematycznym uzupełnianiu ściółkowania według potrzeb.

Wymianie uschniętych i uszkodzonych drzew, krzewów i pnączy. Należy przyjąć, że akceptowalna udatność nasadzeń zieleni powinna wynosić 95%. W przypadku widocznych oznak zamierania roślin należy w ich miejsce dokonać nasadzeń poprawkowych.

Wymianie zniszczonych i uszkodzonych palików i wiązań. Mocowanie pni należy regularnie sprawdzać, aby zawsze sztywno trzymało pień w pionie, przy czym poprzeczki mocowane do palików w celu ich stabilizacji nie mogą powodować ocierania dolnych gałęzi.

Wymianie zniszczonych i uszkodzonych osłon opaskowych na pniach drzew chroniących przed zwierzyną.

Przycięciu złamanych, chorych lub krzyżujących się gałęzi (cięcia pielęgnacyjne i formujące).

Wykonaniu oprysków w przypadku wystąpienia patogenów

Utrzymanie przepuszczalnej wierzchniej warstwy ziemi wokół nasadzeń, Usuwanie przekwitłych kwiatostanów przy krzewach,

Utrzymanie prawidłowego kształtu mis drzew, krzewów, bylin oraz powierzchni obsadzonych roślinami,

Poprawianie lub uzupełnienie ewentualnych zniszczeń czy przesunięć agrowłókniny (mat),

Uzupełnianie, poprawianie rozsypanej poza miejsca nasadzeń ściółki (kora, żwir itp.),

Kontrolowanie występowania chorób i szkodników oraz po ewentualnym pojawieniu się stosowanie odpowiednich środków ochrony roślin, zaakceptowanych przez Inspektora,

Zabezpieczenie roślin wrażliwych na niskie temperatury na okres zimowy, Wymiana zniszczonych i

uszkodzonych podpór przy pnączach,

Wykonywanie cięć sanitarnych, korygujących, prześwietlających, formujących..

5.3. Trawniki

5.3.1. Wymagania dotyczące wykonania trawników i łąk kwietnych

Wymagania dotyczące wykonywania robót związanych z nawierzchniami trawiastymi są następujące:

- dla wysiewu trawników optymalny termin to: 15.04-15.06 oraz 15.08-15.10
- dla łąk kwietnych optymalny termin sadzenia to 01.03-30.04 oraz 1-31.11
- w innych terminach po akceptacji Inżyniera
- w przypadku zaprojektowania przez Wykonawcę łąk kwietnych w projekcie zieleni, to będzie zobowiązany do sporządzenia Szczegółowej Specyfikacji Technicznej dot. pielęgnacji i uzyskania akceptacji Inżyniera dla przedmiotowej SST;

- Trawniki łąkowe mogą być wykonane siewem lub metodą hydrosiewu. Na dużych powierzchniach zalecany jest wysiew przy użyciu siewników, a na stromych skarpach hydrosiew z dodatkiem włókien celulozowych.
- Skład mieszanki do hydrosiewu powinien być zaakceptowany przez Inżyniera. Składniki mieszanki muszą być dopuszczone do obrotu i mieć odpowiednie świadectwa jakości.
- Hydrosiew może być wykonany wyłącznie przez przedsiębiorstwa posiadające doświadczenie w tej technologii.
- Na płaszczyznach obsiewu, gdzie nie odnotowano wschodów źdźbeł należy wykonać dosiew nasion.
- teren powinien zostać przygotowany przez orkę pługiem z dwukrotnym bronowaniem;
- następnie powinno zostać przeprowadzone wysypanie nawozów mineralnych, stosując nawozy kompleksowe NPK, zgodnie z instrukcją producenta;
- ostatnim elementem jest wysianie mieszanki nasion traw i ubicie lekkim wałem;
- na terenie płaskim nasiona traw wysiewane są w ilości od 2 do 3 kg na 100 m²,
- na terenie skarp nasiona traw wysiewane są w ilości ok 4 kg/100 m²
- trawniki założone metodą obsiewu po wysiewie nasion należy pokryć 1cm warstwą ziemi urodzajnej, wymieszanej z hydrożelem w ilości 12 - 20g hydrożelu na 1m³ ziemi, zwałować i obficie podlać,
- siew traw powinien odbywać się w dni bezwietrzne, o umiarkowanej temperaturze i stosunkowo wysokiej wilgotności powietrza,
- W okresie wzrostu (może trwać 10-14 dni) powierzchnię, na której wykonano obsiew, intensywnie zraszać
- Po wzejściu roślin łączna powierzchnia nie porośniętych miejsc nie powinna być większa niż 2% powierzchni wysiewu.

5.3.2. Pielęgnacja trawników

Trawniki należy podlewać w czasie wschodów: częstotliwość podlewania należy dostosować do panujących warunków atmosferycznych. Należy stosować dawkę nawozu zgodnie z zleceniami producenta. Ręczne usuwanie chwastów do momentu pierwszego koszenia. W miejscu niedostatecznego wschodu trawnika należy go wymienić.

Najważniejszym zabiegiem w pielęgnacji trawników jest koszenie:

Koszenie trawników w okresie gwarancji powinno odbywać się 1-2 krotnie w ciągu roku, w zależności od wzrostu roślin. Nie wolno wykonywać koszenia wcześniej niż w czerwcu. Dla zapewnienia obfitego kwitnienia jak największej ilości gatunków najlepsze efekty daje koszenie raz w roku na początku lata (czerwiec – lipiec). Drugie koszenie powinno być wykonane najpóźniej w pierwszej połowie października (około 1 miesiąca przed spodziewanym nastaniem mrozów). Minimalna wysokość roślin po skoszeniu powinna wynosić 10 – 15 cm. Osoby koszące trawniki muszą bezwzględnie unikać zbliżania się do pni drzew, a także do innych roślin ozdobnych ze sprzętem koszącym. Skoszone rośliny należy pozostawić na powierzchni trawnika, aby mogły wyschnąć i wysypać się nasiona związane przez rośliny, a następnie po kilku dniach usunąć.

Trawniki wzdłuż ogrodzeń ochronnych z siatką dogęszczającą dla płazów oraz ogrodzeń ochronno naprowadzających wolnostojących należy wykaszać w pasie szerokości min. 50

cm 2 razy w roku, w okresach: 20.05 – 15.06 oraz 1-30.08. Skoszoną biomasę należy usunąć (zalecane wykorzystanie do użyznienia gleby na powierzchni przejścia dużego). Powierzchnie trawników łąkowych na przejściu dolnym nie podlegają koszeniu. Koszenie należy wykonać przy przepustach (przejścia dolne dla małych zwierząt i płazów).

Należy wykonać dosiewy uzupełniające w przypadku braku wzrostów oraz podlewanie w okresach bezdeszczowych.

Zabiegi pielęgnacyjne Wykonawca jest zobowiązany wykonywać przez 2 następne sezony po wydaniu Świadectwa Przejścia. Zabiegi należy przeprowadzać w miarę potrzeb wynikających z konieczności utrzymania terenów zieleni.

5.4. Przesadzanie drzew

Do przesadzeń przeznaczają się drzewa stosunkowo młode o średnicy pnia do 18 cm.

Drzewa do przesadzenia powinny być zdrowe:

- bez uszkodzeń mechanicznych (szczególnie ran otwartych)
- bez postępującego rozkładu drewna
- bez oznak opanowania przez szkodniki lub choroby.

Gatunki lepiej znoszące zabieg przesadzania to: lipy, klony, platany, jesiony, kasztanowce, brzozy. Przygotowanie powinno trwać 1 rok. Wtedy przycinanie korzeni wykonujemy wiosną.

Przygotowanie pnia i korony:

- osłonięcie całej powierzchni pnia i częściowo korony matą jutową w celu ochrony przed utratą wilgoci,
- usunięcie nadłamanych i połamanych gałęzi oraz krzyżujących się i ocierających pędów,
- rany pokryć środkiem do zabezpieczania ran (np. Lac Balsam, Dendromal) oraz opryskać

- drzewa antytranspiratami.

Przygotowanie korzeni:

Regeneracja korzeni ma kluczowy wpływ na późniejsze przyjęcie się drzewa w nowym miejscu:

- wielkość bryły korzeniowej: obwód pnia mierzony na wys. 30 cm nad poziomem gruntu równy promieniowi bryły korzeniowej,
- po ustaleniu granicy bryły korzeniowej, po obwodzie narysować za pomocą łopaty rowek i zdjąć górną warstwę ziemi, aż do pierwszych korzeni,
- po wcześniej wyznaczonym obwodzie wykopać rów na szerokość łopaty i głębokość docelowej bryły (powierzchnię ciętych korzeni powinny być gładkie),
- ścianę rowka wyłożyć pasem folii polietylenowej o grubości 0,7 – 0,8 mm i szerokości równej głębokości rowka,
 - przestrzeń pomiędzy folią, a bryłą korzeniową wypełnić kompostem, ziemią urodzajną lub specjalną mieszanką zasobną w łatwo przyswajalne dla roślin składniki pokarmowe,

– należy podlewać raz w tygodniu lub częściej, taką ilością wody, by przynajmniej w połowie nasyciła bryłę korzeniową.

Przygotowanie dołu w miejscu sadzenia:

- przy kopaniu dołu pierwszą warstwę rodzajną (10cm) należy zdjąć i składować oddzielnie, a z dolnych usunąć i zastąpić żyzną,
- spulchnić ściany uprzednio wykopanego dołu, którego głębokość i szerokość musi być nieco większa niż wielkość bryły drzewa,
- dno dołu należy lekko spulchnić i pokryć 10-15 centymetrową warstwą żyznej ziemi. Wykopanie drzew do przesadzenia:
- wykonywać przy pomocy specjalistycznych maszyn do przesadzania drzew, które są precyzyjne i dzięki nim zwiększamy szansę przyjęcia się drzew.

Przesadzanie drzew należy powierzać specjalistycznym firmom zajmującym się przesadzaniem i pielęgnacją drzew, posiadającym kilku letnie doświadczenie oraz referencje.

Sadzenie drzew w nowym miejscu:

- drzewa należy sadowić 10cm poniżej gruntu rodzimego, a wokół pnia zostawić obniżenie gruntu (misę) pozwalającą na zatrzymywanie większej ilości wody,
- bryłę korzeniową obsypać ziemią urodzajną i zastosować zamulanie w celu utworzenia misy (zalać dół wodą kilkakrotnie),
- powstałą misę wyłożyć korą ogrodniczą na grubość 5 cm, tak by zachować 5 cm wolnej przestrzeni od nasady pnia.

Drzewa przeznaczone do przesadzenia należy stabilizować za pomocą drewnianych pali o obw. 6-8 cm, tak samo jak w przypadku drzew nowo sadzonych.

Pielęgnacja przesadzanych drzew

- podlewać raz w tygodniu, nie dopuszczając do nadmiernego nawilgocenia,
- drzewa liściaste przesadzone późną jesienią/zimą podlane tuż po przesadzeniu, przestajemy podlewać w dalszym okresie,
- nie podlewać w czasie chłodnej i wilgotnej pogody,
- należy usuwać chwasty w obrębie misy.

5.5. Pielęgnacja adaptowanych drzew i krzewów

Najczęściej stosowanym zabiegiem w pielęgnacji drzew i krzewów jest cięcie, które powinno uwzględniać cechy poszczególnych gatunków roślin, a mianowicie:

- sposób wzrostu,
- rozgałęzienie i zagęszczenie gałęzi,
- konstrukcję korony.

Projektując cięcia zmierzające do usunięcia znacznej części gałęzi lub konarów, należy unikać ich jako jednorazowego zabiegu. Cięcia takie lepiej przeprowadzić stopniowo, przez 2 do 3 lat.

W zależności od określonego celu, stosuje się następujące rodzaje cięcia:

cięcia drzew dla zapewnienia bezpieczeństwa pojazdów, przechodniów lub mieszkańców, drzew rosnących na koronie dróg i ulic oraz w pobliżu budynków mieszkalnych. Dla uniknięcia kolizji z pojazdami usuwa się gałęzie zwisające poniżej 4,50 m nad jezdnią dróg i poniżej 2,20 m nad chodnikami;

cięcia krzewów lub gałęzi drzew ograniczających widoczność na skrzyżowaniach dróg;

cięcia drzew i krzewów przesadzonych dla doprowadzenia do równowagi między zmniejszonym systemem korzeniowym, a koroną, co może mieć również miejsce przy naruszeniu systemu korzeniowego w trakcie prowadzenia robót ziemnych. Usuwa się wtedy - w zależności od stopnia zmniejszenia systemu korzeniowego od 20 do 50% gałęzi;

cięcia odmładzające krzewów, których gałęzie wykazują małą żywotność, powodują niepożądane zagęszczenie, zbyt duże rozmiary krzewu. Zabieg odmładzania można przeprowadzać na krzewach rosnących w warunkach normalnego oświetlenia, z odpowiednim nawożeniem i podlewaniem;

cięcia sanitarne, zapobiegające rozprzestrzenianiu czynnika chorobotwórczego, poprzez usuwanie gałęzi porażonych przez chorobę lub martwych.

6. KONTROLA JAKOŚCI ROBÓT

Ogólne zasady kontroli jakości robót podano w D-M-00.00.00 „Wymagania ogólne”.

6.1. Drzewa, krzewy i pnącza

W ciągu 12 miesięcy od przekazania obiektu (drogi) do użytkowania Wykonawca przeprowadzi ocenę udatności nasadzeń a wyniki protokolarnie przekaże Zamawiającemu. Ocenę udatności nasadzeń

Wykonawca będzie przeprowadzał corocznie, do końca okresu obowiązywania gwarancji.

Kontrola robót w zakresie sadzenia i pielęgnacji drzew i krzewów polega na sprawdzeniu:

wielkości dołków pod drzewka i krzewy, zaprawienia

dołków ziemią urodzajną,

zgodności realizacji obsadzenia z dokumentacją projektową w zakresie miejsc sadzenia, gatunków i odmian, odległości sadzonych roślin,

materiału roślinnego w zakresie wymagań jakościowych systemu korzeniowego, pokroju, wieku,

prawidłowości osadzenia pali drewnianych przy drzewach formy piennej i przymocowania do nich drzew,

prawidłowość mocowania pnączy do podpórek; odpowiednich

terminów sadzenia,

wykonania prawidłowych misek przy drzewach po posadzeniu i podlaniu,

wymiany chorych, uszkodzonych, suchych i zdeformowanych drzew i krzewów, zasilania nawozami

mineralnymi.

Kontrola robót przy odbiorze posadzonych drzew i krzewów dotyczy:

- zgodności posadzonych gatunków i odmian oraz ilości drzew i krzewów z dokumentacją projektową,
- wykonania misek przy drzewach i krzewach, jeśli odbiór jest na wiosnę lub wykonaniu kopczyków, jeżeli odbiór jest na jesieni,
- prawidłowości osadzenia palików do drzew i przywiązania do nich pni drzew (paliki prosto i mocno osadzone, mocowanie nie naruszone),
- przykrycia powierzchni mis i rabat warstwą ściółki oraz jej jakości i grubości, jakości posadzonego materiału.

Odbiór robót zanikających i ulegających zakryciu dotyczy:

- poinformowania z odpowiednim wyprzedzeniem o wykonaniu robót zanikających i ulegających zakryciu,
- wykonania i zaprawienia dołów pod drzewa, krzewy i pnącza, rozłożenia maty przeciwchwastowej,
- podlewania,
- nawożenia.

Kontrola robót w zakresie pielęgnacji drzew, krzewów i pnączy polega na sprawdzeniu prac wymienionych w pkt. 5

W okresie gwarancyjnym Wykonawca zapewnia pełne uzupełnianie nasadzeń, które zostały zakwalifikowane jako nieudane na koszt własny. Sprawdzenie jakości nasadzeń nastąpi przed upływem okresu gwarancji w sezonie wegetacyjnym.

6.2. Kontrola wykonania trawników

Kontrola w czasie wykonywania trawników łąkowych polega na sprawdzeniu:

- oczyszczenia terenu z gruzu i zanieczyszczeń, odchwaszczenia terenu, określenia ilości zanieczyszczeń,

pomiaru odległości wywozu zanieczyszczeń na zwałkę,

- zgodności składu mieszanki do obsiewu z ustaleniami Dokumentacji Projektowej, równomierności i gęstości zasiewu nasion,
- prawidłowości uwałowania terenu po wykonaniu obsiewu, prawidłowej częstotliwości koszenia trawników łąkowych, okresów podlewania, zwłaszcza podczas suszy,
- dosiewania płaszczyzn trawników łąkowych o zbyt małej gęstości wykiełkowanych roślin,

uporządkowania terenu po wykonanych robotach.

Kontrola robót przy odbiorze trawników łąkowych dotyczy:

prawidłowości uzyskanego zadarnienia.

obecność gatunków niewysianych oraz chwastów

Na zadarnionej powierzchni nie mogą występować wyżłobienia erozyjne ani lokalne zsuwy.

Kontrola robót w zakresie pielęgnacji trawników łąkowych polega na sprawdzeniu prac wymienionych w pkt. 5

W okresie gwarancyjnym Wykonawca zapewnia wykonanie poprawek powierzchni trawników łąkowych, które zostały zakwalifikowane jako nieudane na koszt własny. Sprawdzenie jakości trawników łąkowych nastąpi przed upływem okresu gwarancji w sezonie wegetacyjnym

7. OBMIAR ROBÓT

Ogólne zasady obmiaru robót podano w D-M-00.00.00 „Wymagania ogólne”.

Kontrakt ryczałtowy – jednostką obmiaru jest wykonana i odebrana protokołem Odbioru Końcowego jednostka określona w STWIORB.

8. ODBIÓR ROBÓT

Ogólne zasady odbioru robót podano w D-M-00.00.00 „Wymagania ogólne”.

Roboty uznaje się za wykonane zgodnie z dokumentacją projektową, WWIORB i poleceniami Inżyniera, jeżeli wszystkie pomiary i badania z zachowaniem tolerancji wg pkt 6 dały wyniki pozytywne.

9. PODSTAWA PŁATNOŚCI

Ogólne ustalenia dotyczące podstawy płatności podano w D-M-00.00.00 „Wymagania ogólne”.

Wynagrodzenie ryczałtowe: zasady płatności podano w umowie pomiędzy Zamawiającym a Wykonawcą.

10. PRZEPISY ZWIĄZANE

1. PN-R-67023 Materiał szkółkarski. Ozdobne drzewa i krzewy liściaste.
2. PN-G-98011:1970 Torf rolniczy.
3. PN-R-67026: Materiał sadzeniowy, sadzonki drzew o krzewów do nasadzeń
4. PN-R-67022:1987 Materiał szkółkarski. Ozdobne drzewa i krzewy iglaste.
5. Zalecenia jakościowymi dla ozdobnego materiału szkółkarskiego, Związek Szkółkarzy Polskich, Warszawa 2018 r.
6. Wytyczne zakładania i utrzymania zieleni przydrożnej na potrzeby Generalnej Dyrekcji Dróg Krajowych i Autostrad – załącznik do zarządzenia nr 29 Generalnego Dyrektora Dróg Publicznych

D-02.01.01C	WZMOCNIENIE	PODŁOŻA	GRUNTOWEGO.	MATERACE
-------------	-------------	---------	-------------	----------

GEOSYNTETYCZNE

1. WSTĘP

1.1. Nazwa zadania

Przebudowy dróg gminnych ulic: Parkowa, Ogrodowa, Krótka, Grzybowa, Sucha, Łąkowa, Brzozowa, Polna, Świerkowa, Z. Herberta, Leśna, Wąska, Nadrzeczna, sięgacze od ul. Piaskowej, sięgacz do ul. Południowej, łącznik ul. Piaskowej i Szlacheckiej w miejscowości Sucha, gmina Białobrzegi.

1.2. Przedmiot STWiORB

Przedmiotem niniejszych Wytycznych Wykonania są wymagania dotyczące wykonania i odbioru robót związanych z wykonaniem wzmocnienia podłoża za pomocą materacy geosyntetycznych oraz zwieńczających elementy wglębnego wzmocnienia (warstwy transmisyjne).

Ustalenia zawarte w niniejszych STWiORB dotyczą zasad prowadzenia robót związanych z wykonaniem geomateracy oraz warstw kruszywa pod i nad geomateracami - w miejscach i o wymiarach podanych w Dokumentacji Projektowej.

1.3. Zakres stosowania WWiORB

STWiORB są stosowane jako dokument przetargowy i kontraktowy przy zlecaniu i realizacji robót na drogach krajowych. STWiORB stanowią podstawę opracowania Specyfikacji Technicznych Wykonania i Odbioru Robót Budowlanych (STWiORB).

1.4. Informacje ogólne o terenie budowy

Przebudowy dróg gminnych ulic: Parkowa, Ogrodowa, Krótka, Grzybowa, Sucha, Łąkowa, Brzozowa, Polna, Świerkowa, Z. Herberta, Leśna, Wąska, Nadrzeczna, sięgacze od ul. Piaskowej, sięgacz do ul. Południowej, łącznik ul. Piaskowej i Szlacheckiej w miejscowości Sucha, gmina Białobrzegi.

1.5. Określenia podstawowe

Geomaterac – warstwa kruszywa otoczona materiałem geosyntetycznym.

Geotkanina - materiał tkany wytwarzany z włókien syntetycznych przez przeplatanie dwóch lub więcej układów przędz, włókien, taśm lub innych elementów.

Geosiatka – geosyntetyk o płaskiej strukturze w postaci siatki, z otworami znacznie większymi niż elementy składowe, z oczkami trwale połączonymi w węzłach (poprzez klejenie, zgrzewanie lub pokrycie w procesie technologicznym warstwą tworzywa polimerowego) lub ciągnionymi.

Geowłóknina – materiał wytwarzany w postaci runa włókien o uporządkowanej lub przypadkowej orientacji, połączonych siłami tarcia i/lub kohezji i/lub adhezji (włókniny igłowane, przesywane, łączone termicznie, chemicznie itp.).

Podłoże słabonośne - warstwy gruntu nie spełniające wymagań, wynikających z warunków nośności lub stateczności albo warunków przydatności do użytkowania.

Przebudowy dróg gminnych ulic: Parkowa, Ogrodowa, Krótka, Grzybowa, Sucha, Łąkowa, Brzozowa, Polna, Świerkowa, Z. Herberta, Leśna, Wąska, Nadrzeczna, sięgacze od ul. Piaskowej, sięgacz do ul. Południowej, łącznik ul. Piaskowej i Szlacheckiej w miejscowości Sucha, gmina Białobrzegi.

Wzmocnienie podłoża - geoinżynierskie metody modyfikujące właściwości fizyko-mechaniczne gruntów poprzez trwałe nadanie podłożu gruntowemu właściwości zwiększających jego nośność oraz zmniejszających odkształcalność i wrażliwość na wpływ czynników atmosferycznych.

Pozostałe określenia podstawowe podane w niniejszych STWiORB są zgodne z odpowiednimi polskimi normami i z definicjami podanymi w STWiORB D-M 00.00.00 "Wymagania Ogólne", STWiORB D-02.00.01 „Roboty ziemne. Wymagania ogólne” oraz w przepisach związanych wyszczególnionych w pkt. 10 niniejszego STWiORB.

1.6. Ogólne wymagania dotyczące robót

Ogólne wymagania dotyczące robót podano w STWiORB D-M 00.00.00 "Wymagania Ogólne".

2. MATERIAŁY

2.1. Ogólne wymagania dotyczące materiałów

Ogólne wymagania dotyczące materiałów, ich pozyskiwania i składowania podano w DM.00.00.00. "Wymagania ogólne". Poszczególne rodzaje materiałów powinny pochodzić ze źródeł zatwierdzonych przez Inżyniera/Inspektora Nadzoru.

Stosowane materiały muszą być dopuszczone do obrotu na podstawie ustawy z dnia 16 kwietnia 2004 r. o wyrobach budowlanych (Dz. U. nr 92, poz. 881 z 2004r) wraz z nowelizacjami, a także na podstawie przepisów wykonawczych do tej ustawy. Materiały muszą być zatwierdzone przez Inżyniera/Inspektora Nadzoru.

2.2. Geosyntetyki

Materace geosyntetyczne należy wykonywać jedynie z geosyntetyków (geosiatek lub geotkanin) poliestrowych (PET). Rodzaj geosyntetyku i jego właściwości powinny odpowiadać wymaganiom określonym w dokumentacji projektowej oraz niniejszych STWiORB.

Dopuszcza się stosowanie jedynie geosyntetyków kwalifikowanych tzn. takich wyrobów, dla których producent lub dostawca przedstawi dowody udokumentowane wynikami badań niezależnych jednostek badawczych, zapewniających spełnienie wymagań dla przewidzianych w Dokumentacji Projektowej warunków zabudowy danego wyrobu.

Zaleca się, aby produkty składowe geomateracy pochodziły od tego samego producenta. Na każdym oddzielnym odcinku wzmocnienia geomateracami powinny być zastosowane materiały pochodzące od jednego producenta.

Wyroby powinny być odporne na działanie wilgoci, promieniowanie słoneczne, utlenianie się i starzenie w warunkach atmosferycznych, bez rozdarć, dziur i przerw ciągłości, z odpowiednią wytrzymałością na rozciąganie i rozerwanie, odpornością na działanie mikroorganizmów występujących w gruncie.

Geosyntetyki powinny być odporne na związki chemiczne naturalnie występujące w gruncie oraz rozpuszczalniki w temperaturze otoczenia. Nie powinny być wrażliwe na hydrolizę. Powinny być odporne na działanie wodnych roztworów soli, kwasów i zasad oraz na działanie promieniowania ultrafioletowego. Nie mogą podlegać biodegradacji. Właściwości materiału powinny pozostawać niezmiennymi w stanie suchym jak i wilgotnym w całym okresie użytkowania.

Okres użytkowy konstrukcji geomateracy powinien być zakładany na 120 lat.

Metody badania poszczególnych parametrów geosyntetyków powinny być określone na podstawie wymagań zawartych w normie PN-EN 13249.

Wartość krótkoterminowa wytrzymałości geosyntetyku wynosi:

$$R_{B,k,0} = R_{B,d} \times A_1 \times A_2 \times A_3 \times A_4 \times F$$

gdzie:

- $R_{B,k,0}$ charakterystyczna wartość wytrzymałości krótkoterminowej geosyntetyku na rozciąganie,
- $R_{B,d}$ oznacza obliczeniową długoterminową wytrzymałość na rozciąganie określoną w dokumentacji projektowej, na podstawie której należy określić (w ramach projektów technologicznych) wymagane charakterystyczne wartości wytrzymałości krótkoterminowej geosyntetyków na rozciąganie $R_{B,k,0}$
- A_1 materiałowy współczynnik pełzania, indywidualnie ustalany dla danego konkretnego produktu, typu i odmiany - ustalany w oparciu o PN-EN ISO 13431. Badania pozwalające na określenie tego współczynnika dla konkretnego materiału, konkretnego producenta muszą trwać co najmniej (zgodnie z PN-EN ISO 13431) 10000 godzin. Wartość tego współczynnika jest zależna od rodzaju polimeru i procesu produkcji materiału.
- A_2 materiałowy współczynnik bezpieczeństwa, uwzględniający uszkodzenia mechaniczne powstałe w trakcie transportu, instalacji i wbudowania materiału zasypowego. Wartość tego współczynnika zależy od indywidualnego charakteru i od typu danego produktu, polimeru, rodzaju kruszywa, materiału podłoża, materiału nasypowego i zastosowanej techniki zagęszczania.
- współczynnik materiałowy, uwzględniający straty na połączeniach (np. szwy).
- A_3
- A_4 współczynnik materiałowy, uwzględniający wpływ środowiska gruntowego (chemia + biologia).
- F cząstkowy współczynnik bezpieczeństwa $F = 1.40$ dla stanu podstawowego,
- $F = 1.30$ dla stanu budowlanego,
- $F = 1.20$ dla stanu wyjątkowego (np. wstrząsy podziemne, powódzie)

Do wyznaczenia charakterystycznych wartości wytrzymałości geosyntetyków na zerwanie należy stosować współczynniki materiałowe podane w tablicy nr 1:

Tablica nr 1

Materiał	A ₁	A ₂	A ₃	A ₄
Poliester (PET)	3.5	1.5 – dla kruszywa drobnoziarnistego 2.0 – dla grubszych frakcji kruszywa (większych od piasku drobnego)	1.0 – przy braku połączeń, szwów, węzłów na kierunku działania siły, a także przy braku połączeń z elementami konstrukcyjnymi	2.0

Mniejsze od podanych w tablicy nr 1 wielkości współczynników A₁ oraz A₄ można dopuścić jedynie w przypadku przedstawienia odpowiednich certyfikatów wydanych przez notyfikowaną jednostkę badawczą.

Mniejsze od podanych w tablicy nr 1 wielkości współczynników A₂ można dopuścić jedynie po przeprowadzeniu odpowiednich badań na poletkach próbnych, wykonanych zgodnie z procedurą opisaną w EBGeo [20].

W przypadku, gdy w deklaracji własności użytkowych geosyntetyku nie zapisano jednoznacznie, że podana wartość średnia charakterystycznej wytrzymałości krótkotrwałej na zerwanie (R_{B,k,0}) jest wartością określoną z 95% poziomem ufności lub wartością minimalną, do wyznaczenia obliczeniowej wartości wytrzymałości należy przyjmować podaną wartość średnią pomniejszoną o podaną możliwą odchyłkę.

Do obliczeń należy przyjmować następujące minimalne wartości współczynników tarcia dla geosyntetyków :

tarcie na styku geosyntetyk - grunt:	$\mu_k = 0.50 \operatorname{tg} \kappa'$
tarcie na styku geosyntetyk - geosyntetyk:	$\mu_k = 0.20$

gdzie wartość κ' jest kątem tarcia wewnętrznego gruntu stykającego się z geosyntetykiem.

Większe wartości współczynników tarcia można przyjmować jedynie w przypadku wykonania badań w aparacie skrzynkowym bezpośredniego ścinania z użyciem przewidzianego zbrojenia i materiału gruntowego, lub w przypadku przedstawienia odpowiednich certyfikatów wydanych przez notyfikowaną jednostkę badawczą.

Geosyntetyki powinny być dostarczane w rolkach nawiniętych na tuleje lub rury. Wymiary (szerokość, długość) mogą być standardowe lub dostosowane do indywidualnych zamówień. Rolki powinny być opakowane w wodoszczelną folię, stabilizowaną przeciw działaniu promieniowania UV i zabezpieczone przed rozwinięciem. Rolki geosyntetyków powinny być nawinięte na tuleje (tuby) i być zabezpieczone przed rozwinięciem.

Każda rolka geosyntetyku powinna posiadać etykietkę zawierającą następujące dane:

nazwa producenta
adres producenta
oznaczenie wyrobu
data produkcji
numer rolki

Przebudowy dróg gminnych ulic: Parkowa, Ogrodowa, Krótka, Grzybowa, Sucha, Łąkowa, Brzozowa, Polna, Świerkowa, Z. Herberta, Leśna, Wąska, Nadrzeczna, sięgacze od ul. Piaskowej, sięgacz do ul. Południowej, łącznik ul. Piaskowej i Szlacheckiej w miejscowości Sucha, gmina Białobrzegi.

wymiary w rolce : długość, szerokość ciężar rolki
oznakowanie znakiem CE

Oznaczenie rolki powinno być zgodne z wymaganiami Zharmonizowanej Normy Europejskiej i Polskiej PN-EN 13249.

Warunki składowania nie powinny wpływać na właściwości geosyntetyków. Podczas przechowywania należy chronić materiały przed zawilgoceniem, zabrudzeniem, jak również przed długotrwałym (np. paratygodniowym) działaniem promieni słonecznych. Materiały należy przechowywać wyłącznie w rolkach opakowanych fabrycznie, ułożonych poziomo na wyrównanym podłożu. Nie należy układać na nich żadnych obciążeń. Opakowania nie należy zdejmować aż do momentu wbudowania.

Podczas ładowania, rozładowywania i składowania należy zabezpieczyć rolki przed uszkodzeniami mechanicznymi lub chemicznymi oraz przed działaniem wysokich temperatur.

2.3. Kruszywo

Materiałem do wypełnienia geomateracy powinno być kruszywo naturalne o procentowej zawartości ziarn o powierzchniach przekruszonych lub łamanych o kategorii $C_{90/3}$ lub $C_{50/30}$ (według szczegółowych wymagań Dokumentacji Projektowej) o uziarnieniu 0/31,5mm uzyskane w wyniku przekruszenia surowca skalnego lub kamieni narzutowych i otoczków albo ziaren żwiru większych od 8 mm. Kruszywo powinno być jednorodne, bez domieszek gliny i zanieczyszczeń obcych.

Uziarnienie kruszywa powinno spełniać wymagania wg WT-4: 2010 rys.6.

Wskaźnik piaskowy wg PN-EN 933-8 nie mniej niż 35.

Wymagana wodoprzepuszczalność kruszywa:

$k \geq 15$ m/dobę w przypadku materacy geosyntetycznych na obszarach, na których zaprojektowano konsolidacyjne metody wzmocnienia podłoża wg wzoru amerykańskiego USBSC,

$k \geq 8$ m/dobę na pozostałych obszarach wg wzoru amerykańskiego USBSC.

Wymagany moduł odkształcenia wtórnego, mierzony na górnej powierzchni geomateraca, $E_2 \geq 60$ MPa (wskaźnik zagęszczenia $I_s \geq 0,97$). Dodatkowo, w zależności od położenia górnej warstwy geomateraca względem projektowanej nawierzchni drogowej, powinny być spełnione wymagania normy PN-S-02205 (np. większe wartości zagęszczenia lub modułu odkształcenia E_2).

Jeżeli w Projekcie założono wykonanie warstwy wyrównawczej pod i nad geomateracem do jej wykonania należy użyć kruszywa lub gruntu o wskaźniku różnoziarnistości $C_u \geq 3$, wskaźniku piaskowym $W_p \geq 35$ oraz współczynnika filtracji $k \geq 15$ m/dobę w przypadku materacy geosyntetycznych na obszarach, na których zaprojektowano konsolidacyjne metody wzmocnienia podłoża wg wzoru amerykańskiego USBSC.

3. SPRZĘT

3.1. Ogólne wymagania dotyczące sprzętu

Ogólne wymagania dotyczące sprzętu podano w WWIORB D-M 00.00.00, „Wymagania ogólne” oraz w WWIORB D-02.00.01, „Roboty ziemne. Wymagania ogólne”.

Wykonawca odpowiedzialny jest za szczegółowy dobór sprzętu zapewniający prawidłowe wykonanie robót określonych w Dokumentacji Technicznej oraz zgodnie z założoną technologią. Sprzęt powinien zapewnić wykonanie robót odpowiednio do warunków gruntowych i wymagań określonych w WWIORB oraz w projekcie.

Wykonawca robót powinien dysponować odpowiednim parkiem maszynowym (części, zapasowe maszyny) dla zapewnienia ciągłości robót w przypadku awarii sprzętu.

Sprzęt używany do wykonania każdego z elementów robót musi być zaakceptowany przez Inżyniera/Inspektora Nadzoru.

3.2. Sprzęt stosowany do wykonania wzmocnienia

W zależności od potrzeb Wykonawca powinien wykazać się możliwością korzystania z następującego sprzętu:

- do układania geosyntetyków układarki o prostej konstrukcji, umożliwiające rozwijanie geosyntetyku ze szpuli, np. przez podwieszenie rolki do wysięgnika koparki, ciągnika, ładowarki itp.,
- do wykonania robót ziemnych ładowarki, koparki, równiarki, walce, płyty wibracyjne, ubijaki mechaniczne itp. odpowiadające wymaganiom STWiORB D-02.00.01.

Dopuszcza się ręczne układanie geosyntetyków.

4. TRANSPORT

4.1. Ogólne wymagania dotyczące transportu

Ogólne wymagania dotyczące transportu podano w STWiORB D-M 00.00.00, „Wymagania ogólne” oraz WWIORB D-02.00.01 „Roboty ziemne. Wymagania ogólne”.

4.2. Transport i składowanie geosyntetyków

Geosyntetyki mogą być transportowane dowolnymi środkami transportu, pod warunkiem:

- opakowania bel (rolek) folią, brezentem lub tkaniną techniczną,
- zabezpieczenia opakowanych bel przed przemieszczaniem się w czasie przewozu, ochrony przed zawilgoceniem i nadmiernym ogrzaniem,
- niedopuszczenia do kontaktu bel z chemikaliami, tłuszczami oraz przedmiotami mogącymi zniszczyć geosyntetyk.

Wykonawca powinien zadbać, aby transport, przenoszenie, przechowywanie i zabezpieczanie geosyntetyków były wykonywane w sposób nie powodujący mechanicznych lub chemicznych ich uszkodzeń.

4.3. Transport kruszywa

Kruszywo przeznaczone do wbudowania powinno przewożone zgodnie z STWiORB D-M 00.00.00, „Wymagania ogólne”.

Przebudowy dróg gminnych ulic: Parkowa, Ogrodowa, Krótka, Grzybowa, Sucha, Łąkowa, Brzozowa, Polna, Świerkowa, Z. Herberta, Leśna, Wąska, Nadrzeczna, sięgacze od ul. Piaskowej, sięgacz do ul. Południowej, łącznik ul. Piaskowej i Szlacheckiej w miejscowości Sucha, gmina Białobrzegi.

5. WYKONANIE ROBÓT

5.1. Ogólne zasady dotyczące wykonania robót

Ogólne zasady prowadzenia robót podano w STWiORB D-M 00.00.00 "Wymagania Ogólne".

Roboty należy wykonywać zgodnie z Dokumentacją Projektową uwzględniając dyspozycje w niej zawarte oraz z wymaganiami norm, aprobat technicznych, zaleceń i instrukcji producentów/dostawców geosyntetyków. Przed przystąpieniem do robót Wykonawca zobowiązany jest do zapoznania się z odnośnymi dokumentami dotyczącymi wykonywanych robót.

Należy także uwzględnić wpływ kolejności i sposobu wykonywania geomateracy (w tym również odwadnianie wykopów) oraz terminy i kolejność wykonywania innych robót na obszarach projektowanych wzmocnień lub do niej przyległych - na spełnienie wymagań dotyczących prawidłowego postępu całości robót na tych odcinkach. W szczególności należy skoordynować roboty związane z projektowanymi obiektami inżynierskimi, istniejącym i projektowanym uzbrojeniem na- i podziemnym, innymi rodzajami wzmocnień podłoża itp

5.2. Roboty przygotowawcze

Roboty przygotowawcze dotyczą ustalenia lokalizacji geomateracy, wytyczenie trasy. Odtworzenie trasy i punktów wysokościowych, a także pozostałe prace przygotowawcze powinny odpowiadać wymaganiom STWiORB D-M 00.00.00, „Wymagania ogólne”.

Przygotowanie podłoża wymaga:

- wyrównania powierzchni,
- wytyczenia miejsc ułożenia geosyntetyków w planie oraz na odpowiednich rzędnych wysokościowych.

5.3. Projekt technologiczny

Przed rozpoczęciem robót Wykonawca przedstawi Inżynierowi/Inspektorowi Nadzoru do akceptacji projekt technologii i organizacji (projekt technologiczny) oraz harmonogram robót uwzględniający wszystkie uwarunkowania w jakich będą wykonywane roboty związane ze wzmocnieniem podłoża (m.in. sytuacyjne, geologiczne i wodne, szczególne), występujące na terenie robót. Należy także uwzględnić wpływ kolejności i sposobu wzmocnienia gruntu oraz terminy i kolejność wykonywania innych robót na obszarach projektowanego wzmocnienia lub do nich przyległych - na spełnienie wymagań dotyczących prawidłowego postępu całości robót na odcinkach przewidywanego wzmocnienia. W szczególności należy skoordynować roboty związane z projektowanymi przepustami i przejściami ekologicznymi, podporami obiektów inżynierskich, istniejącym i projektowanym uzbrojeniem nad- i podziemnym, innymi rodzajami wzmocnień podłoża itp.

Projekt Technologiczny wzmocnienia powinien zawierać w szczególności:

- szczegółowy plan rozmieszczenia geomateracy, z uwzględnieniem ewentualnych projektowanych lub wykonanych elementów wzmocnień wgłębnych
- lokalizację wykonanych badań geotechnicznych,
- lokalizację projektowanych oraz istniejących (pozostawionych) instalacji podziemnych w obszarze robót,
- opis technologii i charakterystykę sprzętu do wykonania robót, specyfikację materiału,
- sposób wykonania i warunki kontroli robót.

Przebudowy dróg gminnych ulic: Parkowa, Ogrodowa, Krótka, Grzybowa, Sucha, Łakowa, Brzozowa, Polna, Świerkowa, Z. Herberta, Leśna, Wąska, Nadrzeczna, sięgacze od ul. Piaskowej, sięgacz do ul. Południowej, łącznik ul. Piaskowej i Szlacheckiej w miejscowości Sucha, gmina Białobrzegi.

5.4. Wykonanie geomateraca

Przed rozłożeniem geowłókniny, geotkaniny i/lub geosiatek należy stwierdzić poprawność wykonania podłoża (projektowany poziom, zagęszczenie, równość, spadki itp.) – zgodnie z ustaleniami Dokumentacji Projektowej i wymaganiami WWiORB. Powierzchnia podłoża powinna być równa, bez ostrych występow i wgłębień mogących powodować uszkodzenie geosyntetyku w czasie układania lub jego późniejszej pracy w trakcie budowy i eksploatacji.

Na przygotowanym i wyprofilowanym podłożu należy rozłożyć pasma geosyntetyku, pasami układanymi prostopadle do osi podłużnej nasypu (lub równoległe do osi nasypu w warstwach wyższych - jeżeli wymaga tego Dokumentacja Projektowa). Geosyntetyki zaleca się układać na podstawie planu (projektu roboczego) opracowanego przez Wykonawcę, określającego poziom układania (rzędne), wymiary pasm, kierunek postępu robót, kolejność układania pasm, szerokość zakładów, sposób łączenia, mocowania tymczasowe itp. Przy układaniu i zasypywaniu należy przestrzegać zasad, wymagań i zaleceń zawartych w instrukcjach producentów. Metody układania powinny zapewnić przyleganie geosyntetyku do warstwy, na której jest układany, na całej jej powierzchni. Wytrzymałość w miejscach połączeń pasm powinna być co najmniej równa wytrzymałości pojedynczej warstwy geosyntetyku.

Należy bezwzględnie przestrzegać układania właściwego rodzaju i typu geosyntetyku na projektowanym poziomie warstwy, a także zachowania wymaganej długości pasma tego geosyntetyku, pozwalającego na zawinięcie każdego pasma wokół ułożonej na nim warstwy kruszywa (z zachowaniem wymaganej szerokości/długości zakładów). Łączenia pasm geosyntetyków, zamykających materac od góry, należy lokalizować w głębi nasypu, w odległości min. 3,0m. od krawędzi przyskarpowej geomateraca (najlepiej w środkowej części nasypu).

Wszystkie zakłady geowłókniny, geotkaniny lub geosiatki powinny zachować swoją szerokość w czasie układania i zagęszczania warstwy kruszywa wypełniającego geomaterac. Jeżeli szerokość wyrobu nie jest dostosowana do wymiarów konstrukcji, to rolki materiału można ciąć na potrzebny wymiar za pomocą odpowiednich urządzeń, np. noża, piły.

Do wypełnienia materacy należy użyć materiału zgodnie z pkt 2.3 niniejszych WWiORB. Na rozłożonej warstwie geosyntetyku należy ułożyć kruszywo i zagęścić do wymaganych parametrów (wskaźnik zagęszczenia oraz moduł odkształcenia E_2).

Zasypywanie powinno następować od czoła pasma na ułożony materiał, po czym zasyпка jest rozkładana na całej powierzchni z zastosowaniem ładowarki lub koparki, tak aby opadał on z niewielkiej wysokości na geosyntetyk. Nie można dopuścić do przesuwania i pofałdowania geosyntetyku.

Niezależnie od sposobu wbudowania, nie dopuszcza się ruchu jakichkolwiek pojazdów, maszyn i sprzętu bezpośrednio po rozłożonej warstwie geosyntetyku. Ruch taki jest możliwy po rozłożonej na nim warstwie kruszywa o grubości przynajmniej 15 cm.

Po zagęszczeniu warstwa kruszywa powinna mieć ostateczną grubość równą projektowanej grubości geomateraca – na całej jego powierzchni. Należy zwracać uwagę, aby rzędne górnej powierzchni warstwy po zagęszczeniu dokładnie odpowiadały rzędnym elementów budowli na geomateracu, zgodnie z Dokumentacją Projektową.

Przebudowy dróg gminnych ulic: Parkowa, Ogrodowa, Krótka, Grzybowa, Sucha, Łakowa, Brzozowa, Polna, Świerkowa, Z. Herberta, Leśna, Wąska, Nadrzeczna, sięgacze od ul. Piaskowej, sięgacz do ul. Południowej, łącznik ul. Piaskowej i Szlacheckiej w miejscowości Sucha, gmina Białobrzegi.

W przypadku trudności z uzyskaniem wymaganych parametrów zagęszczenia oraz modułów na górnej powierzchni wykonywanego materaca należy przewidzieć wykonanie drugiego materaca, znajdującego się poniżej, według tej samej technologii. Konieczność wykonania dodatkowych materacy musi być potwierdzona przez Inżyniera/Inspektora Nadzoru, wymaga się również uzyskanie pozytywnej opinii Projektanta oraz zgody Zamawiającego.

5.5. Odcinek próbny

W uzasadnionych przypadkach lub na polecenie Inżyniera/Inspektora Nadzoru Wykonawca wykonana odcinek próbny geomateraca, na którym należy zweryfikować rozwiązanie projektowe badaniami wskazanymi w pkt. 6 niniejszych STWiORB.

6. KONTROLA JAKOŚCI ROBÓT

6.1. Ogólne wymagania dotyczące kontroli jakości robót

Ogólne zasady kontroli jakości robót podano w D-M.00.00.00. "Wymagania ogólne" Badania należy wykonywać zgodnie z normami podanymi w niniejszym STWiORB. Badania i pomiary dzielą się na:

- badania i pomiary Wykonawcy – w ramach własnego nadzoru
- badania i pomiary kontrolne – w ramach nadzoru Zamawiającego.

W uzasadnionych przypadkach w ramach badań i pomiarów kontrolnych dopuszcza się wykonanie badań i pomiarów kontrolnych dodatkowych i/lub badań i pomiarów arbitrażowych.

Badania obejmują:

- pobranie próbek,
- zapakowanie próbek do wysyłki,
- transport próbek z miejsca pobrania do placówki wykonującej badania, przeprowadzenie badania,
- sprawozdanie z badań.

Pomiary obejmują terenową weryfikację zrealizowanych robót.

6.2. Badania i pomiary Wykonawcy- zgodnie z D-M-00.00.00 „Wymagania ogólne”

Zakres badań i pomiarów Wykonawcy powinien być:

- nie mniejszy niż określony w Zakładowej Kontroli Produkcji dla dostarczanych na budowę materiałów i wyrobów budowlanych,

nie mniejszy niż wskazano w niniejszym STWiORB.

6.3. Badania i pomiary kontrolne- zgodnie z D-M-00.00.00 „Wymagania ogólne”

6.4. Badania i pomiary kontrolne dodatkowe- zgodnie z D-M-00.00.00 „Wymagania ogólne”

6.5. Badania i pomiary arbitrażowe- zgodnie z D-M-00.00.00 „Wymagania ogólne”

6.6. Badania i pomiary przed przystąpieniem do robót – zgodnie z D-M-00.00.00 „Wymagania ogólne”

Przed przystąpieniem do robót Wykonawca powinien:

uzyskać wymagane dokumenty, dopuszczające wyroby budowlane do obrotu i powszechnego stosowania (np. stwierdzenie o oznakowaniu materiału znakiem CE lub znakiem budowlanym B, Certyfikat Zgodności ZKP/Stałości Właściwości Użytkowych, deklarację właściwości użytkowych, KOT/EOT, aprobatę techniczną, ew. badania materiałów wykonane przez dostawców itp.),

ew. wykonać własne badania właściwości materiałów przeznaczonych do wykonania robót, określone przez Inżyniera/Inspektora Nadzoru.

sprawdzić cechy zewnętrzne gotowych materiałów z tworzyw,

przeprowadzić badania materiałów geosyntetycznych na podstawie wymagań zawartych w normie PN-EN 13249, uzależniając zakres badań od funkcji którą pełni dany geosyntetyk;

Wykonawca może nie wykonywać badań wymienionych powyżej, jeżeli ze strony Producenta dostarczonego wyrobu zostanie przedłożony protokół z badań kontroli jakości wyrobu przeprowadzonych przez Producenta przed wysyłką na budowę dla danej partii wyrobu.

przedstawić Inżynierowi/Inspektorowi Nadzoru do akceptacji źródła poboru materiałów (kruszyw) do wypełnienia materacy;

wykonać badania kruszywa wypełniającego materace w zakresie składu ziarnowego wg PN-EN 933-1, wskaźnika piaskowego wg PN-EN 933-8 oraz wskaźnika filtracji wg wzoru amerykańskiego USBSC.

Wszystkie dokumenty oraz wyniki badań Wykonawca przedstawia Inżynierowi/Inspektorowi Nadzoru do akceptacji.

6.7. Badania i pomiary w trakcie wykonywania robót

W przypadku uzasadnionych wątpliwości Inżyniera/Inspektora Nadzoru co do jakości dostarczonych wyrobów geosyntetycznych Wykonawca jest zobowiązany do przedłożenia wyników badań Zakładowej Kontroli Produkcji wyrobów dostarczonych na budowę. Wyniki takich badań muszą być udostępnione na Producenta.

W czasie wykonywania robót należy prowadzić kontrolę bieżącą prawidłowości układania geosyntetyków, ich zasypywania oraz zagęszczania zasyпки. Badania kontrolne należy wykonywać dla każdej warstwy. Kontrola dotyczy stwierdzania zgodności prowadzenia robót z wymaganiami pkt 5 niniejszych WWiORB. Przy instalacji geosyntetyków należy kontrolować poprawność rozwijania, układania, łączenia, mocowania i kotwienia pasm, zgodnie z projektem technologicznym.

Kontrola zasypywania obejmuje sprawdzenie prawidłowości użycia odpowiedniego materiału, jego wbudowywanie oraz zagęszczanie.

Badania przydatności kruszyw do wykonania materaca powinny być przeprowadzone na próbkach pobranych z każdej partii/rodzaju/źródła materiału przeznaczonego do wbudowania, jednak nie rzadziej niż jeden raz na każde 3000 m³ materaca.

Przebudowy dróg gminnych ulic: Parkowa, Ogrodowa, Krótka, Grzybowa, Sucha, Łąkowa, Brzozowa, Polna, Świerkowa, Z. Herberta, Leśna, Wąska, Nadrzeczna, sięgacze od ul. Piaskowej, sięgacz do ul. Południowej, łącznik ul. Piaskowej i Szlacheckiej w miejscowości Sucha, gmina Białobrzegi.

W zakresie właściwości kruszywa wypełniającego materace należy przeprowadzić badania w zakresie składu ziarnowego wg PN-EN 933-1, wskaźnika piaskowego wg PN-EN 933-8, procentowej zawartości ziarn o powierzchniach powstałych w wyniku przekruszenia lub łamania kruszyw grubych wg PN-EN 933-5 oraz wskaźnika filtracji wg wzoru amerykańskiego USBSC z częstotliwością jak wyżej.

Zagęszczenie warstwy, o grubości równej wysokości geomateraca, powinno odbywać się do osiągnięcia wymaganego wskaźnika zagęszczenia ($I_s \geq 0.97$), określone go metodą normalną próby Proctora (metoda II). Zagęszczenie należy sprawdzać nie mniej niż jeden raz w trzech punktach wybranych losowo na każde 1500m² powierzchni rzutu odrębnie wykonywanego geomateraca. Zagęszczenie warstwy należy uznać za prawidłowe, gdy wszystkie wyniki pomiarów są nie mniejsze od wartości wymaganej.

W przypadku, gdy przeprowadzenie badania zagęszczenia wg Proctora jest niemożliwe ze względu na gruboziarniste uziarnienie materiału zasypki, kontrolę zagęszczenia należy oprzeć na pomiarze nośności warstwy wg metody obciążeń płytowych (przy użyciu płyty o średnicy 30 cm). Badanie modułów odkształcenia podłoża należy wykonać na górnej powierzchni wzmocnienia (materaca geosyntetycznego). Płytę należy ustawiać na warstwie kruszywa, przed ułożeniem górnej warstwy geosyntetyku. Badanie wykonywać zgodnie z normą PN-S-02205. Obciążenie należy przeprowadzić do 0.35MPa, a odkształcenia wyznaczyć w zakresie od 0.15 do 0.25 MPa. Obciążenia należy wykonać w punktach jak przy wyznaczaniu wskaźnika zagęszczenia.

Zagęszczenie warstwy należy uznać za prawidłowe, gdy dla wszystkich punktów pomiarowych osiągnięte zostaną wartości:

- wtórny moduł odkształcenia $E_2 \geq 60$ MPa oraz,
- wskaźnik odkształcenia $I_0 = E_2/E_1 \leq 2,5$ (gdzie E_1 , E_2 – pierwotny oraz wtórny moduł odkształcenia).

Dodatkowo, w zależności od położenia górnej warstwy geomateraca względem projektowanej nawierzchni drogowej, powinny być spełnione wymagania Projektu Konstrukcji Nawierzchni (np. większe wartości zagęszczenia lub modułu odkształcenia E_2).

Inżynier/Inspektor Nadzoru może zmienić podane ilości pomiarów a także zlecić dodatkowe pomiary i badania w miejscach budzących wątpliwości.

6.8. Badania wykonanego geomateraca

Dla każdego odrębnego geomateraca należy sprawdzić jego cechy geometryczne mierzone co najmniej w 3 punktach w każdym przekroju, odległości między przekrojami maksymalnie 25 m

Ukształtowanie w planie: przesunięcia w stosunku do położenia projektowanego nie więcej niż ± 10 cm, w każdym punkcie na całej długości i szerokości,

Grubość po zagęszczeniu kruszywa: zgodna z określoną w dokumentacji projektowej z tolerancją $\pm 10\%$,

Równość warstwy: nierówności podłużne mierzone łata 3 metrową nie może przekraczać 3cm (4cm),

Spadki podłużne i poprzeczne: powinny być zgodne z dokumentacją projektową z tolerancją $\pm 0,5\%$ ($\pm 1,0\%$),

Rzędne wysokościowe: różnice między rzędnymi górnej powierzchni wykonanego geomateraca a rzędnymi projektowanymi nie powinny przekraczać +1, -3cm (+2,-3cm).

Wartości podane w nawiasach dotyczą przypadku, gdy ponad materacem występuje warstwa nasypu o minimalnej miąższości 0.30m (miąższość liczona od górnej powierzchni geomateraca do dolnej powierzchni warstw konstrukcyjnych nawierzchni drogowej). Wartości przed nawiasami dotyczą przypadku, gdy warstwy konstrukcyjne nawierzchni leżą bezpośrednio na geomateracu lub pomiędzy górną warstwą geomateraca a dolną warstwą konstrukcji nawierzchni występuje warstwa nasypu o miąższości mniejszej od 0.30m.

Dopuszczalne odchyłki dla zakładów: nie dopuszcza się mniejszych zakładów niż określone w WWIORB, nie określa się górnej granicy zakładu geosyntetyku.

Dodatkowo, Wykonawca sporządzi dokumentację fotograficzną każdego odcinka ułożonych geosyntetyków przeznaczonych do odbioru. Zdjęcia należy wykonywać w maksymalnych odstępach 20m, tak aby widoczny był sposób ułożenia warstw geosyntetyków. Na zdjęciu należy zamieścić opis, którego odcinka drogi dotyczy dana fotografia. Zdjęcia muszą być dobrej jakości, wyraźne, o minimalnej rozdzielczości 8 milionów pikseli. Zdjęcia należy zapisać na nośniku cyfrowym (CD, DVD) w formacie jpg o niskiej kompresji, i załączyć do dokumentacji odbiorowej oraz powykonawczej.

7. OBMIAR ROBÓT

7.1. Ogólne zasady obmiaru robót

Ogólne zasady obmiaru robót podano w OST D-M-00.00.00 „Wymagania ogólne” pkt 7.

7.2. Jednostka obmiarowa

Jednostką obmiarową jest m² (metr kwadratowy) wykonanego materaca.

8. ODBIÓR ROBÓT

8.1. Ogólne zasady odbioru robót

Ogólne zasady odbioru robót podano w WWIORB D-M 00.00.00 „Wymagania Ogólne”.

Roboty uznaje się za wykonane zgodnie z Dokumentacją Projektową, STWiORB i wymaganiami Inżyniera/Inspektora Nadzoru, jeżeli wszystkie pomiary i badania wg pkt. 6 niniejszych WWIORB dały wyniki pozytywne.

Do odbioru ostatecznego uwzględniane są wyniki badań i pomiarów kontrolnych, badań i pomiarów kontrolnych dodatkowych oraz badań i pomiarów arbitrażowych do wyznaczonych odcinków częściowych.

8.2. Odbiór robót zanikających lub ulegających zakryciu

Odbiorowi robót zanikających i ulegających zakryciu podlegają:

- przygotowanie podłoża, ułożenie
- geosyntetyków,
- wbudowanie kruszywa wraz z odpowiednim zagęszczeniem.

Odbiór tych robót powinien być zgodny z wymaganiami punktu 8.2 WWIORB D-M- 00.00.00 "Wymagania Ogólne" oraz niniejszych WWIORB.

Przebudowy dróg gminnych ulic: Parkowa, Ogrodowa, Krótka, Grzybowa, Sucha, Łąkowa, Brzozowa, Polna, Świerkowa, Z. Herberta, Leśna, Wąska, Nadrzeczna, sięgacze od ul. Piaskowej, sięgacz do ul. Południowej, łącznik ul. Piaskowej i Szlacheckiej w miejscowości Sucha, gmina Białobrzegi.

Gotowość danej części robót do odbioru zgłasza Wykonawca wpisem do Dziennika Budowy i jednocześnie powiadomieniem Inżyniera/Inspektora Nadzoru. Odbiór będzie przeprowadzony niezwłocznie, nie później jednak niż w ciągu 3 dni od daty zgłoszenia wpisem do Dziennika Budowy i powiadomienia o tym fakcie Inżyniera/Inspektora Nadzoru.

Jakość i ilość robót ulegających zakryciu ocenia Inżynier/Inspektor Nadzoru na podstawie dokumentów zawierających komplet wyników badań laboratoryjnych i w oparciu o przeprowadzone pomiary.

8.3. Odbiór częściowy

Odbiór częściowy polega na ocenie ilości i jakości wykonanych części robót. Odbioru częściowego robót dokonuje się wg zasad jak przy odbiorze ostatecznym robót. Odbioru robót dokonuje Inżynier/Inspektor Nadzoru.

8.4. Odbiór ostateczny

Roboty objęte niniejszymi WWIORB podlegają odbiorowi na zasadzie robót zanikających i ulegających zakryciu, który jest dokonywany na podstawie wyników pomiarów, badań i oceny wizualnej.

Do odbioru Wykonawca przedstawia wszystkie dokumenty z bieżącej kontroli jakości robót oraz Dokumentację Projektową z naniesionymi zmianami i uzupełnieniami dokonanymi w trakcie robót (dokumentację powykonawczą).

Podstawą odbioru ostatecznego jest pisemne stwierdzenie przez Inspektora Nadzoru w Dzienniku Budowy zakończenia wszystkich robót związanych z niniejszymi WWIORB, a także spełnienie wymagań określonych w dokumentacji projektowej i niniejszych Warunków Wykonania.

8.5. Zasady postępowania z wadliwie wykonanymi robotami

Jeżeli wystąpią wyniki negatywne dla materiałów i robót (nie spełniające wymagań określonych w STWiORB i opracowanych na ich podstawie STWiORB), to Inżynier/Inspektor Nadzoru/Zamawiający wydaje Wykonawcy polecenie przedstawienia programu naprawczego, chyba że na wniosek jednej ze stron kontraktu zostaną wykonane badania lub pomiary arbitrażowe (zgodnie z pkt. 6.5 niniejszego WWIORB), a ich wyniki będą pozytywne. Wykonawca w programie tym jest zobowiązany dokonać oceny wpływu na trwałość, przedstawić sposób naprawienia wady lub wnioskować o zredukowanie ceny kontraktowej.

Na zastosowanie programu naprawczego wyraża zgodę Inżynier/Inspektor Nadzoru/Zamawiający.

W przypadku braku zgody Inżyniera/Inspektora Nadzoru/Zamawiającego na zastosowanie programu naprawczego wszystkie materiały i roboty nie spełniające wymagań podanych w odpowiednich punktach STWiORB zostaną odrzucone. Wykonawca wymieni materiały na właściwe i wykona prawidłowo roboty na własny koszt.

Jeżeli wymiana materiałów niespełniających wymagań lub wadliwie wykonane roboty spowodują szkodę w innych, prawidłowo wykonanych robotach, to również te roboty powinny być ponownie wykonane przez Wykonawcę na jego koszt.

9. PODSTAWA PŁATNOŚCI

9.1. Ogólne ustalenia dotyczące podstawy płatności

Ogólne ustalenia dotyczące podstawy płatności podano w D-M-00.00.00 „Wymagania ogólne” pkt 9.

9.2. Cena jednostki obmiarowej

Cena wykonania 1 m² materaca obejmuje:

- prace pomiarowe i oznakowanie robót,
- wykonanie i uzgodnienie projektów technologicznych,
- wykonanie uszczegóławiających oraz kontrolnych badań geotechnicznych,
 - zakup, przywiezienie, składowanie i wbudowanie materiału przeznaczonego do wykonania materaca zgodnie z Dokumentacją Projektową. W powierzchni geosyntetyku należy uwzględnić dodatkową powierzchnię wynikającą z konieczności zastosowania odpowiednich zakładów sąsiednich pasm, jak też wynikającą ze strat na lukach drogi, na końcówkach rolek itp.
- prycinanie geosyntetyków do odpowiedniego wymiaru,
 - rozkładanie, łączenie, napinanie, zawijanie i kotwienie geosyntetyków oraz kształtowanie form geometrycznych geomateracy,
- wbudowanie (rozścielanie) kruszywa wypełniającego geomaterace, wraz z
 - profilowaniem i zagęszczaniem każdej rozłożonej warstwy,
 - przeprowadzenie wymaganych w STWiORB badań terenowych, laboratoryjnych i pomiarów geodezyjnych,
 - wykonywanie robót związanych ze wzmocnieniem w rejonie istniejących kolizji z elementami instalacji (studnie, przykanaliki itp.),
 - ewentualne dodatkowe wzmocnienia obszarów wynikających z technologii wykonywania robót, związanych z przełożeniami ruchu, drogami tymczasowymi itp.
- uporządkowanie i oczyszczenie terenu robót z odpadów, ich usunięcie i likwidacja/utyliczacja,
- sporządzenie dokumentacji powykonawczej wzmocnienia podłoża,
 - stały nadzór geotechniczny, w zakres którego wchodzi czynności związane bieżącą kontrolą wykonywania robót zgodnie z wymaganiami określonymi w pkt 5 STWiORB oraz zapewnienie właściwej kontroli jakości zgodnie z pkt 6 STWiORB,
 - inne niezbędne czynności związane bezpośrednio z wykonaniem warstw wzmacniających z geosyntetyków i kruszywa,
 - wszelkie inne czynności związane z prawidłowym wykonaniem robót zgodnie z wymaganiami niniejszych STWiORB.

W cenach jednostkowych należy uwzględnić ewentualne dodatkowe zakresy wzmocnień, wynikające z lokalizacji dróg technologicznych, technologii budowy itp. Należy również uwzględnić ewentualną konieczność wykonywania drugiej warstwy materaca w miejscach, gdzie będzie to uzasadnione względami technicznymi. W przypadku, gdy poziom wzmocnienia podłoża wykonany będzie niżej, niż jest to określone w Dokumentacji Projektowej (Projekt Wykonawczy), to Wykonawca uzupełni grunt do tego poziomu bez dodatkowej zapłaty.

9.3. Sposób rozliczenia robót tymczasowych i prac towarzyszących

Cena wykonania robót określonych niniejszymi STWiORB obejmuje:

roboty tymczasowe, które są potrzebne do wykonania robót podstawowych, ale nie są przekazywane Zamawiającemu i są usuwane po wykonaniu robót podstawowych, prace towarzyszące, które są niezbędne do wykonania robót podstawowych, niezaliczane do robót tymczasowych, jak geodezyjne wytyczenie robót itd.

10. PRZEPISY ZWIĄZANE

10.1. Normy

1. PN-B-02481 Geotechnika. Terminologia podstawowa, symbole, symbole literowe i jednostki miar.
2. PN-B-02480 Grunty budowlane. Określenia. Symbole. Podział i opis gruntów.
3. PN-B-04452 Grunty budowlane. Badania polowe.
4. PN-B-04481 Grunty budowlane. Badania próbek gruntów.
5. PN-B-06050 Roboty ziemne budowlane. Wymagania w zakresie wykonywania i badania przy odbiorze.
6. PN-S-02205 Drogi samochodowe. Roboty ziemne. Wymagania i badania.
7. PN-EN 14475 Wykonawstwo specjalnych robót geotechnicznych - Grunt zbrojony
8. PN-EN 13249 Geotekstylia i wyroby pokrewne. Właściwości wymagane w odniesieniu do wyrobów stosowanych do budowy dróg i innych powierzchni obciążonych ruchem (z wyłączeniem dróg kolejowych i nawierzchni asfaltowych).
9. PN-EN ISO 14688-1 Badania geotechniczne. Oznaczanie i klasyfikowanie gruntów. Część 1: Oznaczanie i opis.
10. PN-EN 13251 Geotekstylia i wyroby pokrewne. Właściwości wymagane w odniesieniu do wyrobów stosowanych w robotach ziemnych, fundamentowaniu i konstrukcjach oporowych
11. PN-EN ISO 10318 Geotekstylia. Terminologia.
12. PN-EN ISO 10319 Geotekstylia. Badanie wytrzymałości na rozciąganie metodą szerokich próbek.
13. PN-EN ISO 13431 Geotekstylia i wyroby pokrewne. Wyznaczanie pełzania podczas rozciągania i zniszczenia przy pełzaniu.
14. PN-EN 933-1 Badania geometrycznych właściwości kruszyw. Oznaczanie składu ziarnowego. Metoda przesiewania
15. PN-B-04492 Grunty budowlane. Badania właściwości fizycznych. Oznaczanie wskaźnika wodoprzepuszczalności.
16. Inne normy powołane i materiały do obrotu i z niniejszymi STWiORB. w dokumentach dopuszczających wybrane wyroby powszechnego stosowania oraz STWiORB związanych

10.2. Inne dokumenty

1. Wytyczne wzmocnienia podłoża gruntowego w budownictwie drogowym. IBDiM. Warszawa 2002.
2. Wytyczne wykonywania badań podłoża gruntowego na potrzeby budownictwa drogowego. Załącznik do zarządzenia nr 22 Generalnego Dyrektora Dróg Krajowych i Autostrad z dnia 27.06.2019 r.

Przebudowy dróg gminnych ulic: Parkowa, Ogrodowa, Krótka, Grzybowa, Sucha, Łąkowa, Brzozowa, Polna, Świerkowa, Z. Herberta, Leśna, Wąska, Nadrzeczna, sięgacze od ul. Piaskowej, sięgacz do ul. Południowej, łącznik ul. Piaskowej i Szlacheckiej w miejscowości Sucha, gmina Białobrzegi.

3. Projektowanie konstrukcji oporowych, stromych skarp i nasypów z gruntu zbrojonego geosyntetykami. Instytut Techniki Budowlanej. Instrukcje, Wytyczne, Poradniki nr 429/2008.
4. Recommendation for Design and Analysis of Earth Structures Rusing Geosynthetic Reinforcements – EBGeo. German Geotechnical Society