



<i>Vegur Magdalena Nowak</i> <i>ul. Obornicka 149</i> <i>62-002 Suchy Las</i> <i>e-mail: vegur@outlook.com</i>		ADRES DO KORESPONDENCJI: <i>ul. Obornicka 149</i> <i>62-002 Suchy Las</i> <i>NIP : 606 003 23 89</i> <i>REGON : 361232541</i>
STADIUM DOKUMENTACJI:	DATA:	
PROJEKT WYKONAWCZY	KWIECIEŃ 2019	
TEMAT PROJEKTU:		
PRZEBUDOWA ULICY RYCERSKIEJ W SZAMOTUŁACH (droga z płyt w układzie pasowym)		
NAZWA I ADRES INWESTORA:	MIEJSCE USYTUOWANIA INWESTYCJI:	
Urząd Miasta i Gminy Szamotuły ul. Dworcowa 26 64-500 Szamotuły	obręb 0001 Szamotuły Działki nr: 1277/6, 1278/3, 1280/1, 1281/1, 1282/1, 1283/1, 1284/1, 1285/7, 1286/1, 1287/1, 1288/1, 1289/1, 1290/1, 1291/1, 1292/4, 1292/7 i 1294/1	
PROJEKTANT :	NR UPRAWNIENÍ:	PIECZĄTKA\ PODPIS
mgr inż. Maciej Sługocki	WKP/0277/PWOD/10	

SPIS TREŚCI:

I. CZĘŚĆ OGÓLNA

1. Przedmiot opracowania	3
2. Inwestor	3
3. Jednostka projektowa	3
4. Cel opracowania	3
5. Podstawa opracowania	3
6. Podstawowy zakres inwestycji.....	4
7. Projektowane parametry techniczne.....	4
8. Opis zagospodarowania terenu w otoczeniu inwestycji.....	4
9. Opis zagospodarowania pasa drogowego w stanie istniejącym.....	5
10. Wpływ inwestycji na środowisko.....	5
11. Ochrona konserwatorska.....	5
12. Wpływ eksploatacji górniczej.....	5

II. CZĘŚĆ TECHNICZNA

1. Rozwiązanie sytuacyjne.....	6
2. Opis trasy w przekroju podłużnym	6
3. Przekrój normalny drogi	6
4. Odwodnienie.....	6
5. Inne projekty branżowe - kolizje z infrastrukturą pod- i nadziemną	7
6. Organizacja ruchu i oznakowanie.....	7
7. Wymagania ogólne i szczegółowe wykonania robót budowlanych.....	7
8. Ochrona interesu osób trzecich.....	8
9. Zalecenia dla wykonawcy dot. inwentaryzacji powykonawczej	8
10. Informacja BIOZZ.....	9

III. DOKUMENTY FORMALNO-PRAWNE

1. Oświadczenie Projektanta
2. Uprawnienia Projektanta
3. Oświadczenie o przynależności do WOIB

IV. RYSUNKI

I. CZĘŚĆ OGÓLNA

1. Przedmiot opracowania

Przedmiotem opracowania jest dokumentacja projektowo – kosztorysowa dotycząca przebudowy ulicy Rycerskiej w Szamotułach.

2. Inwestor

Inwestorem przebudowy jest:

Urząd Miasta i Gminy Szamotuły
ul. Dworcowa 26
64-500 Szamotuły

3. Jednostka projektowa

Jednostką projektującą jest :

Firma : VEGUR Magdalena Nowak
ul. Obornicka 149
62-002 Suchy Las

4. Cel opracowania

Celem opracowania jest wykonanie projektu technicznego (wykonawczego) ulicy Rycerskiej w Szamotułach. Celem inwestycji jest poprawa komfortu podróżowania ulicą poprzez utwardzenie płytami betonowymi

5. Podstawa opracowania

- umowa pomiędzy Urzędem Miasta i Gminy Szamotuły, ul. Dworcowa 26 , 64-500 Szamotuły a Firmą VEGUR Magdalena Nowak, ul. Obornicka 149 , 62-002 Suchy Las,
- mapa do celów opiniodawczych w skali 1 : 500,
- wymogi Zamawiającego określone w specyfikacji istotnych warunków zamówienia,
- wizja lokalna i pomiary własne przeprowadzone w terenie,
- uzgodniona z Zamawiającym koncepcja przebudowy drogi,

- obowiązujące normy i przepisy:

6. Podstawowy zakres inwestycji

Opracowana dokumentacja projektowa obejmuje swoim zakresem następujące prace branży drogowej:

- korytowanie istniejącej drogi gruntowej utwardzonej gruzem,
- wykonanie podsypki piaskowej o grubości średnio 10cm,
- ułożenie dwóch pasów z płyt betonowych o wymiarach 120x80x16cm
- wypełnienie kruszywem z rozbiórki z domieszką nowego łamanego (minimalna grubość wierzchniej warstwy 6cm) z zamiałowaniem kruszywem 0/5,
- ułożenie w rejonie skrzyżowań i zjazdów publicznych dla wykształcenia powierzchni do skrętów nawierzchni z płyt betonowych o wymiarach 120x80x16cm
- profilacja pozostałego zakresu istniejącej nawierzchni z gruzu i uporządkowanie terenu.

7. Projektowane parametry techniczne

Projektowana inwestycja została zaprojektowana z wykorzystaniem następujących parametrów technicznych:

- kategoria drogi: droga gminna,
- klasa techniczna: D - dojazdowa
- typ przekroju: drogowy
- szerokość jezdni istniejącej ok. 5,0m (zakres projektowanego nowego utwardzenia – 3,20m; w tym 2x 0,8m płyt betonowych oraz 0,4+0,8+0,4m kruszywa łamanego
- szerokość pobocza: 2 x 0,75 m
- szerokość korony drogi 6,50 m,

8. Opis zagospodarowania terenu w otoczeniu inwestycji

Projektowana inwestycja zlokalizowana jest w Gminie Szamotuły i obejmuje pas drogi gminnej gruntowej na działkach o nr ewid. 1277/6, 1278/3, 1278/11, 1278/12, 1280/1, 1280/11, 1280/12, 1281/1, 1282/1, 1283/1, 1284/1, 1285/1, 1286/1, 1287/1, 1288/1, 1289/1, 1290/1, 1291/1, 1292/4, 1292/7 i 1294/1 w obrębie 0001 Szamotuły. W otoczeniu dróg zlokalizowane są budynki mieszkalne jednorodzinne i pola uprawne.

9. Opis zagospodarowania pasa drogowego w stanie istniejącym

W istniejącym stanie droga ma jezdnię o nawierzchni gruntowej utwardzonej gruzem. Szerokość pasa drogowego wynosi 8,00 do 10,00 m. Stan nawierzchni drogi jest zły, znaczne nierówności podłużne i poprzeczne kwalifikuje drogę do przeprowadzenia prac związanych z utwardzeniem i profilowaniem jezdni.

10. Wpływ inwestycji na środowisko

Utwardzenie nawierzchni płytami betonowymi i kruszywem drogi gminnej objętej opracowaniem nie będzie miało wpływu na środowisko przyrodnicze. W trakcie wykonywania robót, w miarę możliwości należy stosować środki umożliwiające ograniczenia uciążliwości dla mieszkańców sąsiednich nieruchomości, a prace powodujące emisję hałasu należy prowadzić w porze dziennej.

11. Ochrona konserwatorska

Projektowana inwestycja nie jest zlokalizowana w obszarze ochrony konserwatorskiej.

12. Wpływ eksploatacji górniczej

Nie dotyczy – teren znajduje się poza obszarem eksploatacji górniczej.

II. CZĘŚĆ TECHNICZNA

1. Rozwiązanie sytuacyjne

Plan wykreślono na mapie zasadniczej w skali 1:500. Szerokość korony drogi wynosi 6,50m, z czego jezdni o nawierzchni twardej ma 5,0m. Przebudowie podlegać będzie pas o szerokości 3,20m. Pozostały zakres utwardzenia oraz pobocza gruntowe o szerokości 2x0,75m zostaną wyrównane.

Projektowane utwardzenie składa się z dwóch pasów płyt betonowych o szerokości 2x 0,8m w rozstawie 0,8m. Środek oraz po 0,4m z każdej strony zostanie uzupełniony nowym kruszywem łamanym.

Droga składa się z dwóch odcinków prostopadłych: łącznika z ul. Ostrorogską (DW 184) i ciągu głównego w kierunku utwardzonej w 2018r. ul. Ułańskiej. Na szlaku zlokalizowano jeszcze skrzyżowanie z ulicą Kosynierów, zostanie ono przebudowane, dla wykształcenia łuków zastosowano dodatkową nawierzchnię z płyt betonowych.

2. Opis trasy w przekroju podłużnym

Z uwagi na prosty charakter utwardzenia nie zaprojektowano przekroju podłużnego. Planuje się ułożenie płyt w sposób płynny, likwidujący miejscowe nierówności. Wytyczenie wysokościowe podlega odbiorowi przez inspektora nadzoru. Generalnie zakłada się wyniesienie niwelety płyt względem istniejącego utwardzenia z gruzu lub kruszyw na wysokość ok. 5-8cm.

3. Przekrój normalny drogi

Zaprojektowano konstrukcję jezdni o nawierzchni twardej w miejscu płyt:

- nawierzchnia płyt betonowych o gr. 16cm,
- warstwa odsączająca z piasku gr. średnio 10cm
- podłoże z gruntu rodzimego nośnego lub piaszczystego zagęszczonego do $I_s=1,00$, wtórny moduł odkształcenia $E_2 = 80\text{MPa}$

Szczegółowe rozwiązanie przedstawiono na Rys. 03. „Przekrój normalny”.

4. Odwodnienie

Odwodnienie drogi rozwiązano jako powierzchniowe. Odprowadzenie wód opadowych poza koronę drogi zapewnione będzie poprzez wyniesienie nawierzchni powyżej poziomu terenu i zastosowanie spadków porzecznych. Nie wystąpią zatem żadne zmiany w sposobie odprowadzenia wód.

5. Inne projekty branżowe - kolizje z infrastrukturą pod- i nadziemną

W zakresie objętym niniejszym opracowaniem nie powinny wystąpić kolizje z sieciami uzbrojenia terenu. Przy robotach w rejonie uzbrojeń widocznych na mapie roboty należy prowadzić **ręcznie**. W przypadku napotkania na kolizje, sieci należy zabezpieczyć, o wszystkich awariach i zbliżeniach należy natychmiast poinformować Inspektora i właściciela medium.

6. Organizacja ruchu i oznakowanie

Projekt organizacji ruchu stanowi odrębne opracowanie.

7. Wymagania ogólne i szczegółowe wykonania robót budowlanych

7.1. Wymagania ogólne

Roboty należy wykonać zgodnie z warunkami technicznymi i wymaganiami prawa budowlanego,

- roboty należy wykonać zgodnie z projektem,
- przed przystąpieniem do robót należy opracować projekt oznakowania robót prowadzonych w pasie drogowym,
- w czasie prowadzenia robót należy przestrzegać przepisów i norm dotyczących ochrony środowiska naturalnego,
- w czasie prowadzenia robót należy przestrzegać przepisów ochrony przeciwpożarowej, BHP, ochrony interesów osób trzecich, a w szczególności zapewnić w miarę możliwości dojazd do posesji,
- w czasie prowadzenia robót należy przestrzegać wszystkich przepisów związanych z wykonywanymi robotami.

7.2 Wymagania szczegółowe

- warunki techniczne wykonania i odbioru robót zawierają Polskie Normy i normy branżowe oraz specyfikacje techniczne robót podane przez zleceniodawcę,
- wymagania dla materiałów przeznaczonych do robót, jakości, obmiaru i odbioru zawierają Polskie Normy i normy branżowe lub aprobaty techniczne IBDIM oraz Rozporządzenie Ministra Transportu i Gospodarki Morskiej z dnia 2 marca 1999r. w sprawie warunków technicznych jakim powinny odpowiadać drogi i ich usytuowanie (Dz. U. Nr 43) wraz z późniejszymi zmianami.

8. Ochrona interesu osób trzecich

Projektowane utwardzenie drogi powinno uwzględniać interesy osób trzecich. W trakcie prowadzenia prac budowlanych wykonawca musi zapewnić dojazd i dojścia do posesji oraz zapewnić ciągłość produkcji (usług) w zakładach rzemieślniczych i punktach handlowo – usługowych. Projekt organizacji ruchu na czas budowy stanowić będzie odrębne opracowanie.

Należy stosować rozwiązania techniczne minimalizujące wpływ inwestycji na środowisko i zdrowie ludzi.

9. Zalecenia dla wykonawcy robót dotyczące inwentaryzacji powykonawczej i przeniesienia kolidujących punktów osnowy geodezyjnej.

Nowe punkty osnowy realizacyjnej należy zastabilizować wieloznakowo, tzn. znakiem naziemnym i centrycznie pod nim osadzonym znakiem podziemnym. Wszystkie punkty osnowy realizacyjnej należy zabezpieczyć przed ich zniszczeniem. Dla każdego punktu osnowy należy sporządzić nowy lub zaktualizować stary opis topograficzny. Przed przystąpieniem do pomiaru należy ponownie dokonać sprawdzenia widoczności pomiędzy punktami osnowy i punktami nawiązania oraz wykonać ewentualne oczyszczenie punktów i przecinki.

Istniejące punkty osnowy geodezyjnej należy chronić przed zniszczeniem. W przypadku kolizji należy wznowić osnowę geodezyjną zgodnie ze sztuką geodezyjną przez osobę z odpowiednimi uprawnieniami na koszt Inwestora, natomiast w przypadku zniszczenia punktu na koszt Wykonawcy.

10. Informacja dotycząca bezpieczeństwa i ochrony zdrowia

a) zakres robót

Zakres robót obejmuje przebudowę ulicy Rycerskiej w Szamotułach.

b) kolejność robót

- wykonanie oznakowania wg projektu tymczasowej organizacji ruchu sporządzonego przez wykonawcę,
- wytyczenie geodezyjne,
- wykonanie robót ziemnych,
- wykonanie warstw podbudowy i nawierzchniowych,
- roboty wykończeniowe i porządkowe.

c) wykaz istniejących obiektów budowlanych:

- ulice gminne,
- budynki mieszkalne

d) wskazywanie elementów zagospodarowania terenu, które mogą stwarzać zagrożenie bezpieczeństwa lub zdrowia ludzi – ruch pieszy i samochodowy

e) wskazanie dotyczące przewidywanych zagrożeń występujących podczas realizacji robót budowlanych

Przebudowa drogi wymaga sporządzenia przez kierownika budowy planu bezpieczeństwa i ochrony zdrowia wg Rozporządzenia Ministra Infrastruktury z dnia 23 czerwca 2003r. w sprawie informacji dotyczącej bezpieczeństwa i ochrony zdrowia (DZ. U. z 2003r. nr 120 poz. 1126).

f) wskazanie sposobu prowadzenia instruktażu pracowników przed przystąpieniem do realizacji robót szczególnie niebezpiecznych

- wszyscy pracownicy zatrudnieni przy wykonywaniu robót budowlanych powinni być przeszkoleni w zakresie przepisów BHP,
- przed przystąpieniem do robót kierownik budowy powinien każdorazowo przeprowadzić ustne szkolenie wszystkich pracowników związanych z tymi robotami, kładąc szczególny nacisk na zachowanie ostrożności przy wykonywaniu robót w pobliżu urządzeń i obiektów stwarzających szczególne zagrożenie dla życia i zdrowia. Przeprowadzenie szkolenia należy udokumentować wpisem do dziennika budowy, a w książce szkoleń fakt szkolenia potwierdzić przez szkolonych pracowników.

g) wskazanie środków technicznych i organizacyjnych zapobiegających zagrożeniom:

- zapewnić należy podstawowy sprzęt do udzielania pierwszej pomocy oraz środki techniczne do powiadamiania służb ratowniczych w razie wystąpienia zagrożenia (sprawny telefon),
- Wykonać bezwzględnie czasowe oznakowanie miejsca robót wg opracowanego wcześniej projektu tymczasowej organizacji ruchu drogowego.

Szamotuły, kwiecień 2019r.

III DOKUMENTY FORMALNO- PRAWNE

Szamotuły, kwiecień 2019r.

Urząd Miasta i Gminy w Szamotułach
ul. Dworcowa 26
64-500 Szamotuły

OŚWIADCZENIE

PROJEKTANTA I OSOBY SPRAWDZAJĄCEJ PROJEKT BUDOWLANY

zgodnie z art. 20 ust. 4 Ustawy z dnia 7 lipca 1994r. Prawo budowlane [t. j. Dz. U. z 2013r., poz. 1409] oświadczamy, że projekt budowlany

„PRZEBUDOWA ULICY RYCERSKIEJ W SZAMOTUŁACH (droga z płyt w układzie pasowym)”

Inwestor: **Urząd Miasta i Gminy w Szamotułach, ul. Dworcowa 26, 64-500 Szamotuły**

został wykonany zgodnie z obowiązującymi przepisami oraz zasadami wiedzy technicznej

PROJEKTANT BRANŻY DROGOWEJ

.....
pieczętka z uprawnieniami i podpis



WIELKOPOLSKA
OKRĘGOWA
IZBA
INŻYNIERÓW
BUDOWNICTWA

OKRĘGOWA KOMISJA KWALIFIKACYJNA

sygn. akt WOIB-OKK-DP-DW-0054-0055-266/2010

Poznań, dnia 21 grudnia 2010 r.

DECYZJA

Na podstawie art. 24 ust. 1 pkt 2 ustawy z dnia 15 grudnia 2000 r. o samorządach zawodowych architektów, inżynierów budownictwa oraz urbanistów (Dz. U. z 2001 r. Nr 5 poz. 42, z późn. zm.) i art. 12 ust. 1 pkt 1-5, art. 12 ust. 3 i 4, art. 13 ust. 1 pkt 1 i 2 oraz ust. 3 i 4, art. 14 ust. 1 pkt 2a ustawy z dnia 7 lipca 1994 r. Prawo budowlane (tekst jednolity: Dz. U. z 2006 r. Nr 156 poz. 1118 z późn. zm.) oraz § 18 ust. 1 rozporządzenia Ministra Transportu i Budownictwa z dnia 28 kwietnia 2006 r. w sprawie samodzielnych funkcji technicznych w budownictwie (Dz. U. Nr 83 poz. 578 z późn. zm.)

decyzją Okręgowej Komisji Kwalifikacyjnej WOIB
otrzymuje

Pan

Maciej Sługocki

magister inżynier

kierunek: Budownictwo

urodzony dnia 20 maja 1981 r. w Szamotułach

UPRAWNIENIA BUDOWLANE nr ewidencyjny WKP/0277/PWOD/10

do projektowania i kierowania robotami budowlanymi bez ograniczeń
w specjalności drogowej

UZASADNIENIE

W związku z uwzględnieniem w całości żądania strony, na podstawie art. 107 § 4 K.p.a. odstępuje się od uzasadnienia decyzji. Zakres nadanych uprawnień budowlanych wskazano na odwołanie decyzji.

Przebieg

1. Podstawą do wykonywania samodzielnych funkcji technicznych w budownictwie stanowi wpis do centralnego rejestru Głównego Inspektora Nadzoru Budowlanego oraz wpis na listę członków właściwej izby samorządu zawodowego.

2. Od niniejszej decyzji służy odwołanie do Krajowej Komisji Kwalifikacyjnej Polskiej Izby Inżynierów Budownictwa w Warszawie, za pośrednictwem Wielkopolskiej Okręgowej Komisji Kwalifikacyjnej Wielkopolskiej Okręgowej Izby Inżynierów Budownictwa w Poznaniu w terminie 14 dni od daty jej doręczenia.



Skład orzekający
Okręgowej Komisji Kwalifikacyjnej

Przewodniczący – dr inż. Daniel Pawlicki

Członek Komisji – dr inż. Andrzej Barczyński

Członek Komisji – mgr inż. Szczepan Mikurenda

Na podstawie art.12 ust.1 pkt 1, 2, 3, 4 i 5 oraz art. 13 ust. 3 i 4 ustawy Prawo budowlane Pan Maciej Sługocki jest upoważniony w specjalności drogowej do:

- projektowania, sprawdzania projektów budowlanych w specjalności objętej niniejszymi uprawnieniami i sprawowania nadzoru autorskiego,
 - kierowania budową lub innymi robotami budowlanymi,
 - kierowania wytwarzaniem konstrukcyjnych elementów budowlanych oraz nadzoru i kontroli technicznej wytwarzania tych elementów,
 - wykonywania nadzoru inwestorskiego,
 - sprawowania kontroli technicznej utrzymania obiektów budowlanych
- bez ograniczeń.**

Zgodnie z § 18 ust.1 rozporządzenia Ministra Transportu i Budownictwa z dnia 28 kwietnia 2006 r. w sprawie samodzielnych funkcji technicznych w budownictwie, niniejsze uprawnienia upoważniają do projektowania obiektu budowlanego i kierowania robotami budowlanymi związanymi z obiektem budowlanym, takim jak:

- droga, w rozumieniu przepisów o drogach publicznych, z wyłączeniem drogowych obiektów inżynierskich oprócz przepustów,
- droga dla ruchu i postoju statków powietrznych oraz przepust.

Na podstawie § 15 rozporządzenia Ministra Transportu i Budownictwa z dnia 28 kwietnia 2006 r. w sprawie samodzielnych funkcji technicznych w budownictwie, uprawnienia do projektowania stanowią podstawę do sporządzania projektu zagospodarowania działki lub terenu w zakresie ww specjalności.

PRZEWODNICZĄCY
Okręgowa Komisja Kwalifikacyjna
Wielkopolskiej Okręgowej Izby Inżynierów Budowlanych

dr inż. Janusz Pardoński

Otrzymują:

1. Pan Maciej Sługocki
64-500 Szamotuły, ul. Wiosny Ludów 18
2. Okręgowa Rada Izby
3. Główny Inspektor Nadzoru Budowlanego
4. a/a

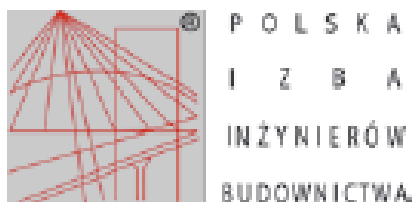

Zaświadczenie

o numerze weryfikacyjnym:

WKP-GKS-UQX-GUE *

**Pan Maciej Sługocki o numerze ewidencyjnym WKP/BD/0134/11
adres zamieszkania ul. Wiosny Ludów 18, 64-500 Szamotuły
jest członkiem Wielkopolskiej Okręgowej Izby Inżynierów Budownictwa i posiada wymagane
ubezpieczenie od odpowiedzialności cywilnej.
Niniejsze zaświadczenie jest ważne do dnia 2019-04-30.**

Zaświadczenie zostało wygenerowane elektronicznie i opatrzone bezpiecznym podpisem elektronicznym weryfikowanym przy pomocy ważnego kwalifikowanego certyfikatu w dniu 2018-04-23 roku przez:

Jerzy Stroński, Przewodniczący Rady Wielkopolskiej Okręgowej Izby Inżynierów Budownictwa.

(Zgodnie art. 5 ust 2 ustawy z dnia 18 września 2001 r. o podpisie elektronicznym (Dz. U. 2001 Nr 130 poz. 1450) dane w postaci elektronicznej opatrzone bezpiecznym podpisem elektronicznym weryfikowanym przy pomocy ważnego kwalifikowanego certyfikatu są równoważne pod względem skutków prawnych dokumentom opatrzonym podpisami własnoręcznymi.)

* Weryfikację poprawności danych w niniejszym zaświadczeniu można sprawdzić za pomocą numeru weryfikacyjnego zaświadczenia na stronie Polskiej Izby Inżynierów Budownictwa www.pib.org.pl lub kontaktując się z biurem właściwej Okręgowej Izby Inżynierów Budownictwa.

IV RYSUNKI:

1. Plan orientacyjny.....skala 1:25 000

2. 1 Plan sytuacyjny skala 1:500

- 2.2 Plan sytuacyjny skala 1:500

3. Przekroje normalne.....skala 1:50

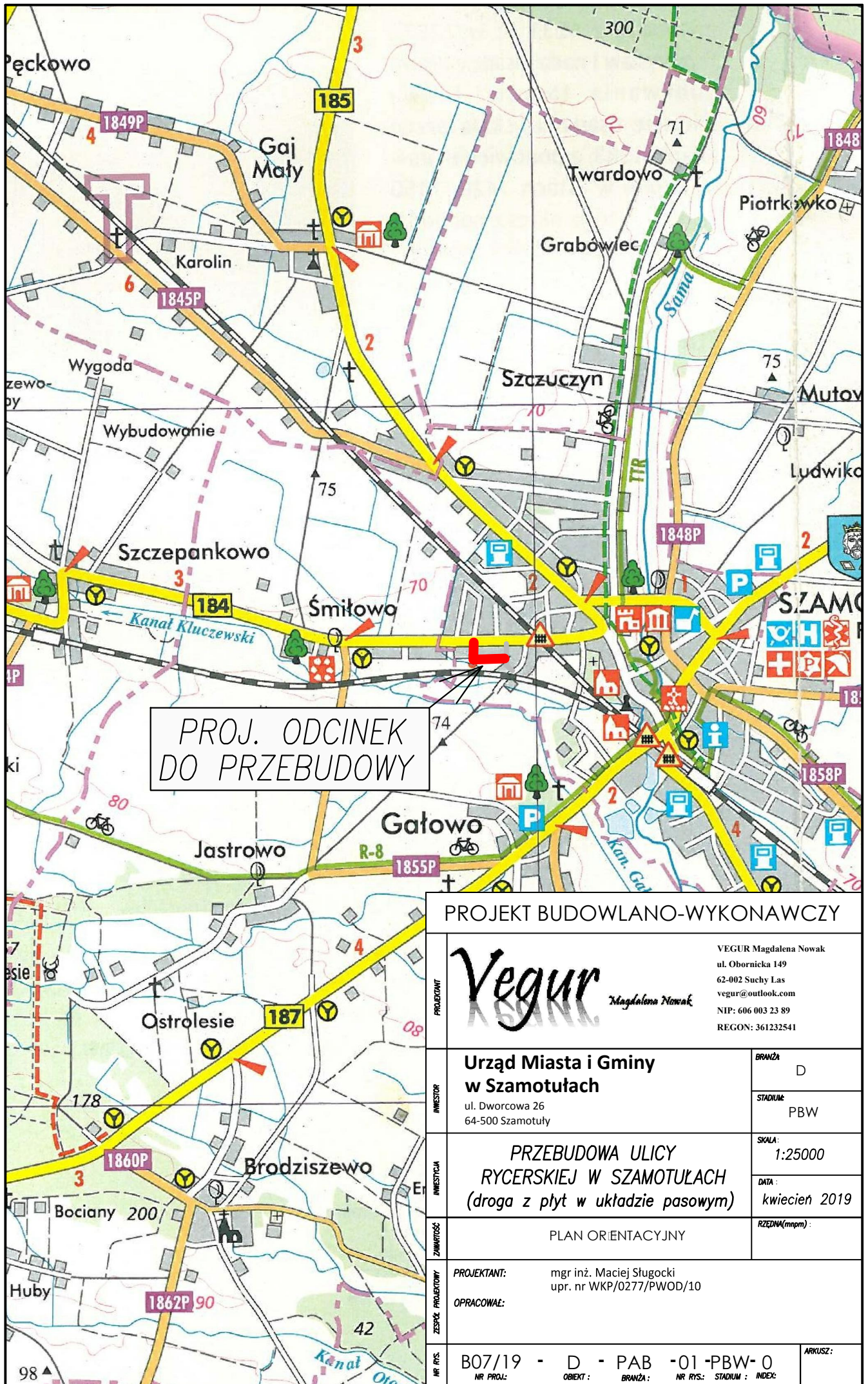

PROJ. ODCINEK
DO PRZEBUDOWY

PROJEKT BUDOWLANO-WYKONAWCZY

PROJEKTANT	 VEGUR Magdalena Nowak ul. Obornicka 149 62-002 Suchy Las vegur@outlook.com NIP: 606 003 23 89 REGON: 361232541	
	INWESTOR	BRANŻA
INWESTOR	Urząd Miasta i Gminy w Szamotułach ul. Dworcowa 26 64-500 Szamotuły	D
INWESTYCJA	PRZEBUDOWA ULICY RYCERSKIEJ W SZAMOTUŁACH (droga z płyt w układzie pasowym)	STADIUM:
ZAWARTOŚĆ		SKALA:
ZESPÓŁ PROJEKTOWY	PLAN ORIENTACYJNY	1:25000
NR RYS.	PROJEKTANT:	DATA:
NR PROJ.	mgr inż. Maciej Sługocki upr. nr WKP/0277/PWOD/10	kwiecień 2019
OBIEKT:	OPRACOWAŁ:	RZEDNA(mmpm):
BRANŻA:		
NR RYS.:	B07/19 - D - PAB -01 -PBW- 0	ARKUSZ:
INDEX:		

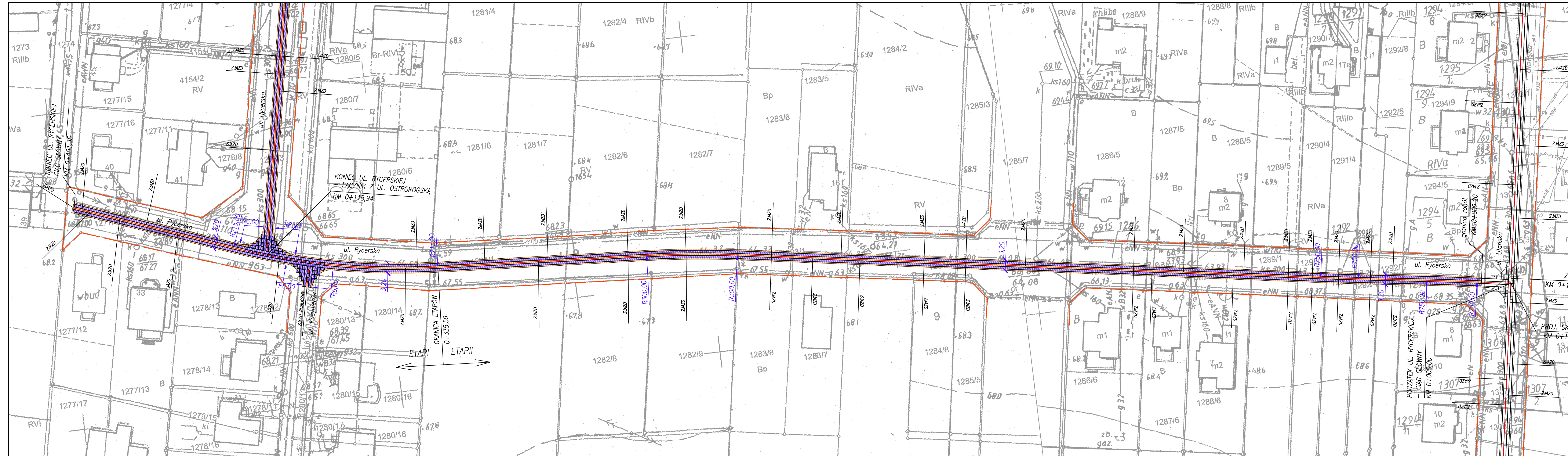

- LEGENDA**
- ISTNIEJĄCA GRANICA PASA DROGOWEGO
 - PROJ. NAWIERZCHNIA JEZDNI Z PŁYT BETONOWYCH
 - PROJ. NAWIERZCHNIA Z KRUSZYWA

PROJEKT BUDOWLANO- WYKONAWCZY

Vegur Magdalena Nowak

VEGUR Magdalena Nowak
ul. Obornicka 149
62-002 Suchy Las
vegur@outlook.com
NIP: 606 003 23 89
REGON: 361232541

Urząd Miasta i Gminy w Szamotułach
ul. Dworcowa 26
64-500 Szamotuły

BRANŻA: D
STADIUM: PAB

PRZEBUDOWA ULICY RYCERSKIEJ W SZAMOTUŁACH (droga z płyt w układzie pasowym)

SKALA: 1:500
DATA: kwiecień 2019

PLAN SYTUACYJNY

PROJEKTANT: mgr inż. Maciej Sługocki
BR. DROGOWA: upr. nr WKP/0277/PWOD/10

PRZEKRÓJ NORMALNY – DROGA ŚLADOWA Z PŁYT

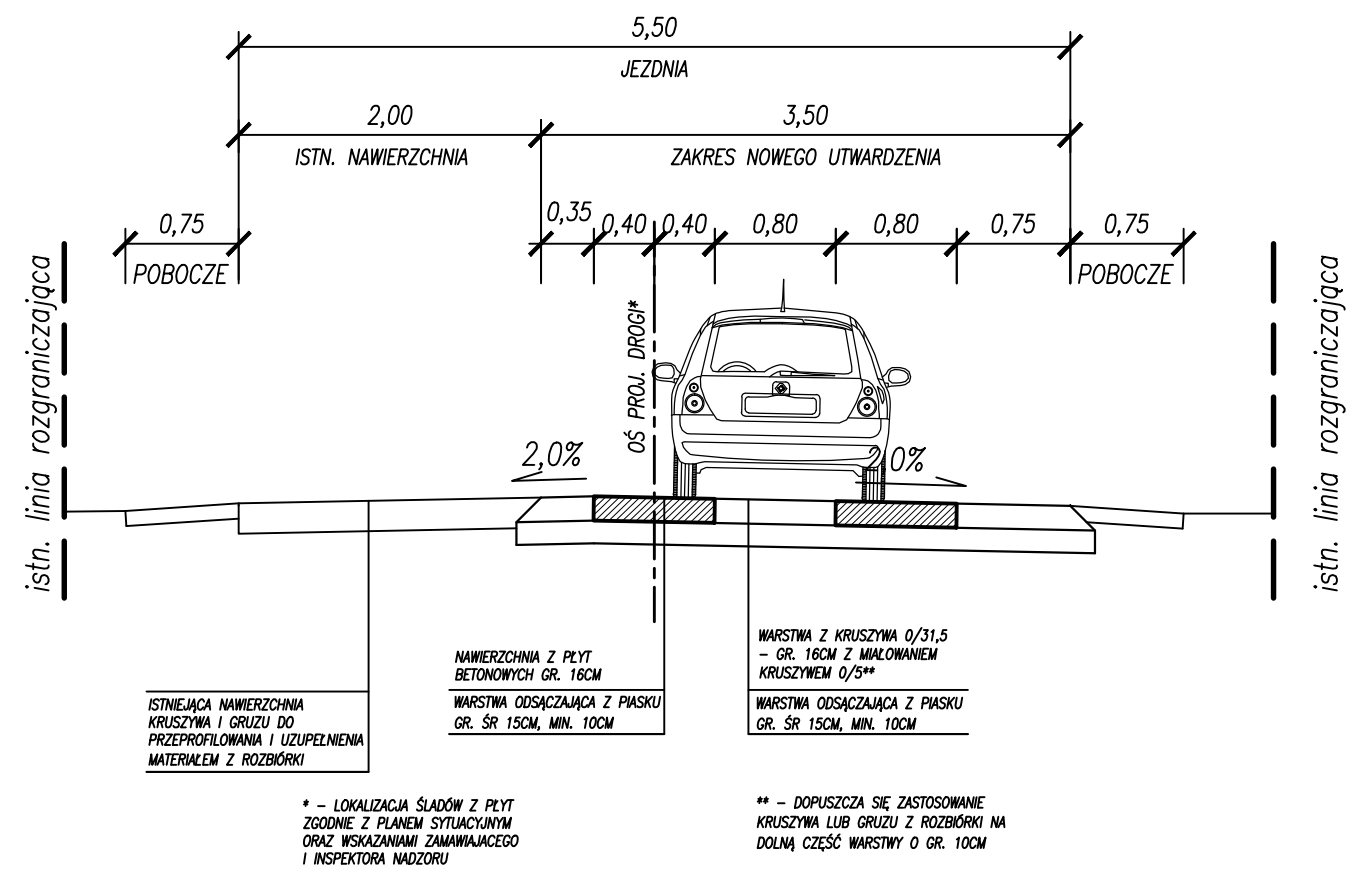

KONSTRUKCJA ZJAZDU

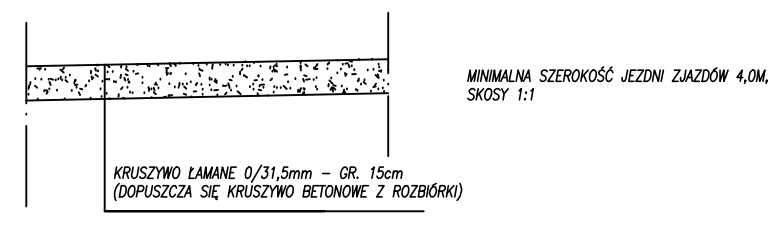

PŁYTY DROGOWE – RYSUNEK POGLĄDOWY

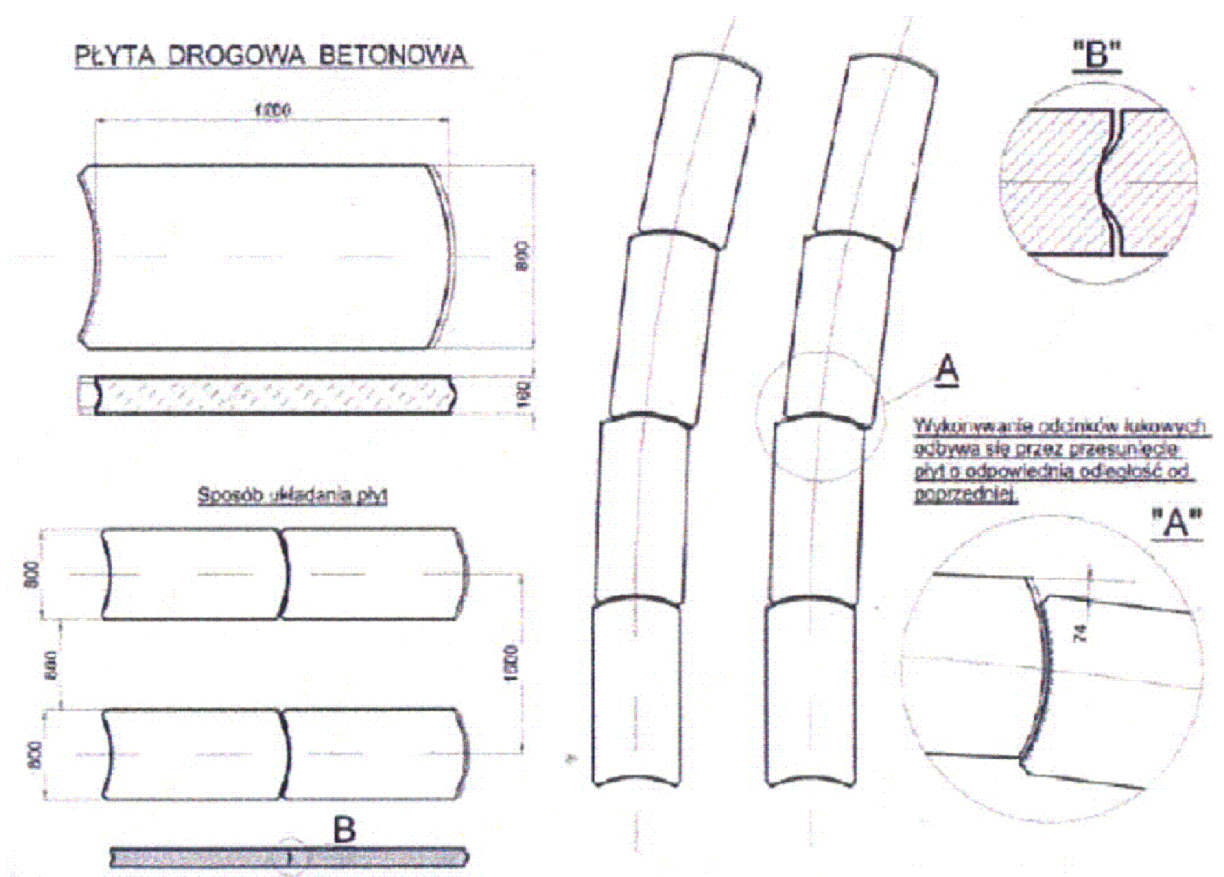

PROJEKT BUDOWLANO- WYKONAWCZY	
PROJEKTANT  Magdalena Nowak	VEGUR Magdalena Nowak ul. Obornicka 149 62-002 Suchy Las vegur@outlook.com NIP: 606 003 23 89 REGON: 361232541
INWESTOR Urząd Miasta i Gminy w Szamotułach ul. Dworcowa 26 64-500 Szamotuły	BRANŻA: D STADIUM: PAB
INWESTYCJA PRZEBUDOWA ULICY RYCERSKIEJ W SZAMOTUŁACH (droga z płyt w układzie pasowym)	SKALA: 1:50 DATA: kwiecień 2019
ZAWARTOŚĆ PRZEKROJE NORMALNE	
ZESPÓŁ PROJEKTOWY PROJEKTANT: mgr inż. Maciej Sługocki BR. DROGOWA: upr. nr WKP/0277/PWOD/10	
NR RYS.: B07/19 - D - D -03 - PAB-0 NR PROJ.: OBIEKT: BRANŻA: NR RYS.: STADIUM: INDEX:	ARKUSZ: