

OPIS PRZEDMIOTU ZAMÓWIENIA:

pierwsze wyposażenie budynku SOP

Zamawiający dopuszcza możliwość składania ofert częściowych.

1. Regał magazynowy wtykowy- 85 sztuk

- a) Wymiary:
 - Wysokość: od 1950 mm - 2000 mm
 - Głębokość: od 400 mm do 500 mm
 - Szerokość: od 800 mm do 850 mm
- b) Liczba półek: 5
- c) Materiał wykonania ramy i półek: blacha ocynkowana
- d) Nośność półki z blachy ocynkowanej: od 150 kg do 200 kg
- e) Regał ma konstrukcję modułową, która zapewnia szybki i łatwy montaż, regulacja poziomów co 30mm

Zdjęcie poglądowe:



2. Pojemnik na odpady – 2 sztuki

- a) Zastosowanie: pojemnik na zużyte czysciwo
- b) Pojemność od 40 do 60 l
- c) Kolor: (1 x biały i 1 x szary)
- d) Wykonany z trwałego, odpornego tworzywa (PE).
- e) Wyposażony w uchwyty do przenoszenia oraz pokrywkę

Zdjęcie poglądowe:



3. Wózek wraz z akcesoriami do sprzętania – 4 sztuki

- a) Wymiary:
Długość: od 690 mm do 710 mm
Szerokość: od 1000 mm do 1200 mm
Wysokość: od 1000 mm do 1220 mm
- b) Materiał wykonania stelaża: stal chromowana
- c) Wyposażenie każdego z wózków:
-4 kółka skrętne (w tym 2 z hamulcem) wraz z tarczami ochronnymi,
-rama uchwytna do worka na odpady (o poj. min. 120 l),
-podstawa pod worek z kraty drucianej,
-2 wiadra o poj. 5-7 l,
-2 wiadra o poj. 14-17,
-2 półki na środki czystości,
-wyciskarka do mopa (do jednego z większych wiader),
-uchwyt do mocowania kija do mopa
- d) Dodatkowo do każdego z wózków: kij do mopa wraz z uchwytem do mopa płaskiego (gł. od 110 mm do 120 mm, szer. od 400 mm do 410 mm)

Zdjęcie poglądowe:



4. Wycieraczka podłogowa wewnętrzna - 5 sztuk

- a) Wymiary (Długość x Szerokość):
 - 1900 mm x 900 mm
 - 3500 mm x 1750 mm
 - 2400 mm x 2000 mm
 - 1500 mm x 900 mm
 - 2000 mm x 1500 mm
- b) Kolor: niebieski, brązowy lub szary,
- c) Duża chłonność wilgoci oraz substancji lotnych, pyłu i kurzu,
- d) Do stosowania w wejściach o bardzo dużym natężeniu ruchu,
- e) Posiada gumowe obramowania z każdej ze stron,
- f) Nadaje się do prania odkurzaczem piorącym,
- g) Wykonanie: wierzchnia warstwa z wysokiej jakości włókien poliamidu, spodnia warstwa miękka guma.

Zdjęcie poglądowe:



5. Stolik/wózek specjalistyczny - 1 sztuka

- a) Wymiary:
Długość: 1105mm
Szerokość: 600 mm
Wysokość: 780-1080mm
- b) Materiał szkieletu - stal lakierowana proszkowo
- c) Materiał blatu roboczego i dolnej powierzchni ładunkowej: płyta MDF, lakierowana okleina
- d) Wyposażenie: 4 kółka skrętne (w tym 2 z hamulcem), o średnicy 160mm, ciche, bezśladowe, ogumienie pełne, regulowana wysokość blatu za pomocą korbki ręcznej wsuwanej pod blat roboczy
- e) Dodatkowo: półki i szuflada zamykane na drzwiczki z zamkiem bębnowym - w pierwszej połowie dwie półki, w drugiej połowie jedna szuflada (zamykana na klucz) i jedna półka,
- f) Kolor: ustalony zostanie przed zamówieniem (np. jasnoniebieski, RAL 5012)

Rysunek poglądowy:

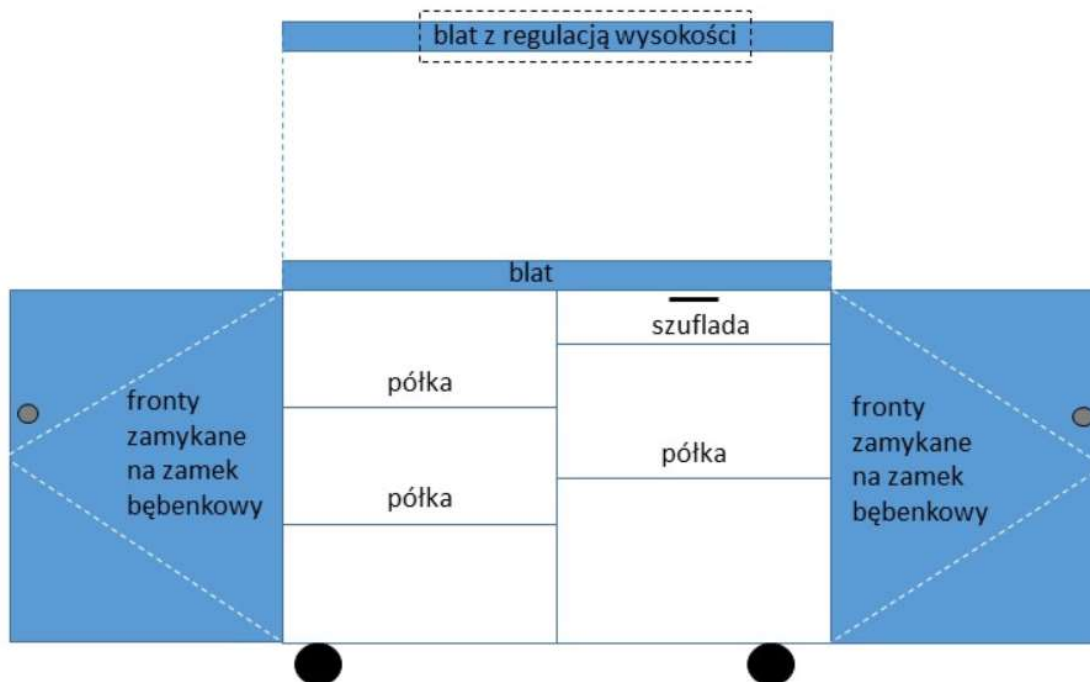

6. Sprężarka kompresor olejowy, pojemność 50L – 1 sztuka

- a) Wymiary:
 - Długość: 720 mm
 - Szerokość: 360 mm
 - Wysokość: 650 mm
- b) Dane techniczne:
 - Napięcie: 230V,
 - min. 2 gniazda zaworowe na szybkozłączki 8-9 bar
 - Silnik: elektryczny, chłodzony powietrzem,
 - Wydajność efektywna przy 1 barach: 300 L/min,
 - Wydajność efektywna przy 4 barach: 206 L/min,
 - Wydajność robocza przy 8 barach: 140 L/min,
 - Ciśnienie robocze: 8 bar,
 - Ciśnienie maksymalne pompy: stopień sprężania pompy min. 9 BAR,
 - Smarowanie olejowe, rozbryzgowane, Tłok: 3 pierścieniowy,
 - Moc silnika: 2,8 KW/ 3,8KM,
- c) W zestawie: 2 butelki specjalistycznego oleju sprężarkowego (o poj. 1 l) + filtr + 2x wąż 2 m (spiralny)

Zdjęcie poglądowe:



7. Maszyna czyszcząca-myjąca Nilfisk SC 250 akumulatorowa - 3 sztuki

Zamawiający dopuszcza rozwiązania równoważne (patrz Opis wymagań!)

- a) Przeznaczona do czyszczenia twardych podłóg,
- b) Z zasilaniem bateryjnym,
- c) Szorowanie i suszenie w obu kierunkach, do przodu i wstecz,
- d) Wydajność: Równoczesne zamiatanie, szorowanie i suszenie.
- e) Moc: Bateria litowa 36V
- f) Pojemność zbiornika: 6

Zdjęcie poglądowe



8. Urządzenie do czyszczenia butów Heute COSMO PLUS - 3 sztuka

Zamawiający dopuszcza rozwiązania równoważne (patrz Opis wymagań!)

- a) Wymiary:
 - Wysokość: 950 mm
 - Głębokość: 420 mm
 - Długość: 600 mm
- b) Dozownik pasty: 0,75l z zaworem kulkowym
- c) Zasilanie: 230 V
- d) Kolor obudowy: szary lub niebieski

Zdjęcie poglądowe:



9. Przepierzenie magazynu z siatki wraz z montażem – sztuk 6

Rysunek poglądowy:

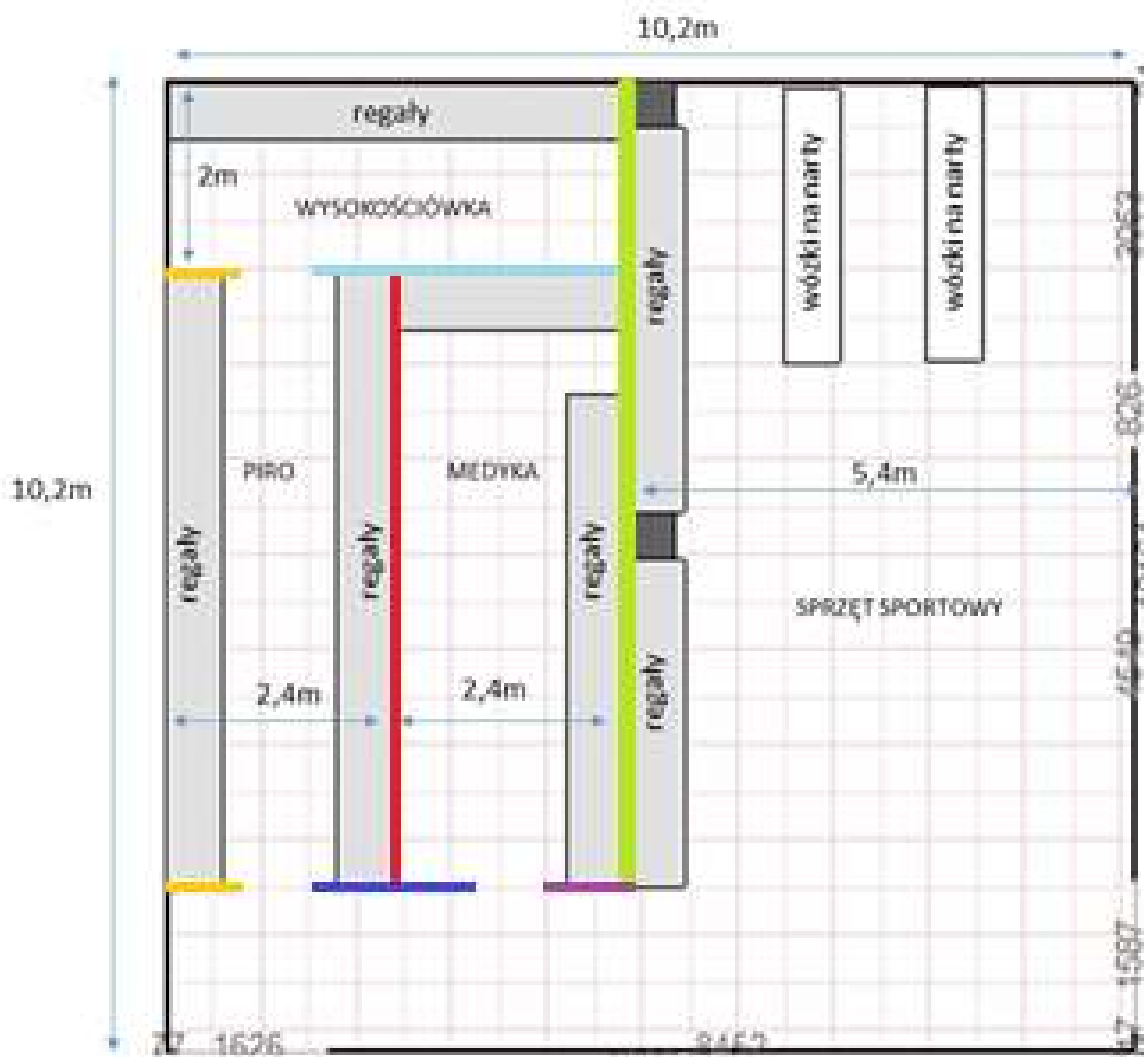

Pomieszczenie w piwnicy ma dwa poziomy sufitów: 2320 mm, 2780 mm.

Wymiary przegród:

Zielona:

Długość: 8400 mm

Wysokość: 2780 mm

Czerwona:

Długość: 6400 mm

Wysokość: 2780 mm

Błękitna:

Długość: 3600 mm

Wysokość: 2780 mm

Granatowa:

Długość: 2400 mm

Wysokość: 2780 mm

Fioletowa:

Długość: 500 mm

Wysokość: 2780 mm

Pomarańczowe (x2):

Długość: 500 mm

Wysokość: 2320 mm

Montaż siatki do ścian i sufitu przegród magazynowych wraz z drzwiami o wymiarach (szerokość: 700 mm, wysokość: 2000 mm) wyposażonych w wkładkę patentową w ilości 3 sztuki

10. Ławka zewnętrzna / parkowa – 6 sztuk

a) Wymiary:

Długość: 1500 mm

Wysokość siedziska: 430 mm

Głębokość: 430 mm

Wysokość oparcia: 430 mm

Wymiary deski 45/70 mm

b) Kolor desek: palisander, zaimpregnowana sosna lub świerk

c) Konstrukcja: stalowa, malowana proszkowo w kolorze czarnym

Zdjęcie poglądowe:



11. Kosz zewnętrzny do segregacji – 2 sztuki

a) Wymiary:

Wysokość 550 mm,

Szerokość 380 mm,

Długość 1500 mm,

b) Pojemność wkładu od 30 L-35 l,

c) Malowany proszkowo na kolor czarny

d) Deski w kolorze – palisander, zaimpregnowana sosna lub świerk

Zdjęcie poglądowe:



12. Kosz zewnętrzny z daszkiem – 8 sztuk

- a) Wymiary:
 - Wysokość: 1100 mm
 - Średnica: 320 mm
 - Wysokość: 500 mm
- b) Pojemność wkładu: 35 l
- c) Stelaż malowany proszkowo w kolorze czarnym
- d) Deski malowane na kolor – palisander zaimpregnowana sosna lub świerk
- e) Na słupku do wkopania.
- f) Zamontowany zamek zatraskowy otwierany w celu uchylecia daszka i opróżniania pojemnika (klucz do otwierania w komplecie)

Zdjęcie poglądowe:



13. Ławka drewniana – sztuk 5

Ławeczka z litego drewna sosnowego suszonego oraz czterostronnie struganego.

- a) Wymiary orientacyjne:
Wysokość: 900 mm
Głębokość: 500 mm
Szerokość: 1300 mm
- b) grubość desek 38 mm
- c) stabilna konstrukcja ze wzmocnieniem,
- d) materiał: drewno – sosna,
- e) kolor: naturalny, lakierowana mat,

Zdjęcia poglądowe:



14. Metalowy pojemnik do segregacji odpadów 4 - komorowy – sztuk 4

- metalowy pojemnik 4-komorowy do segregowania odpadów z 4 ramkami na worek,
- konstrukcja pojemnika oparta jest na profilach zamkniętych, stopki poziomujące,
- drzwi zamykane są zamkiem,
- samozamykające pokrywy otworów wrzutowych z uszczelkami,
- dwuelementowa rama, do zawieszania worków montowana jest na teleskopowych prowadnicach z pełnym wysuwem. Prowadnice z pełnym wysuwem zapewniające łatwą wymianę worka (worek o pojemności 120 L. Waga: 51 kg.)
- wymiary: szerokość 142cm, głębokość 35cm, wysokość 107cm,
- gwarancja: 3 lata
- naklejki na pojemniki – piktogramy z napisami,
- wykonane z blachy ocynkowanej, malowana proszkowo, kolory szary np. RAL 7035,
- kolorystyka:
 1. kłapa i drzwiczki, kolor żółty np. RAL 1003
 2. kłapa i drzwiczki, kolor zielony np. RAL 5005
 3. kłapa i drzwiczki, kolor zielony np. RAL 6029
 4. kłapa i drzwiczki, kolor grafit np. RAL 7024

Zdjęcia poglądowe:



15. Kosz na odpady 35l – sztuk 46L

Kosz na śmieci o pojemności 35 l.

- metaliczna obudowa nie odbijająca odciski palców.
- otwierany za pomocą pedała,
- obejma pod pokrywą ułatwiająca umieszczenie wewnątrz worka na odpady,
- kosz ustawiony na stabilnej stopce,
- wymiar: długość 35,3 cm, szerokość 29,5 cm, wysokość 67,6 cm,

Zdjęcie poglądowe:



16. Kosz na odpady 25l – sztuk 5

Kosz na śmieci o pojemności 25 l.

- materiał – tworzywo sztuczne (plastik), kolor czarny, z elementem srebrnym.
- kosz z pokrywą z dwoma możliwościami otwarcia: możliwość otwarcia całkowicie opierając na zawiasach, lub jako "huśtawka",
- wymiar: długość 33,3 cm, szerokość 25,2 cm, wysokość 47,6 cm, pojemność 25l

Zdjęcie poglądowe:



17. Kosz na odpady 25l – sztuk 36

Kosz na odpady o pojemności 25l

- materiał – tworzywo sztuczne (plastik), kolor szary jasny z grafitem,
- kosz z pokrywą zdejmowalną, otwieranie uchylne,
- wymiary: wysokość 45cm, głębokość 34cm, szerokość 26cm,

Zdjęcie pogładowe:



18. Zegar ścienny – sztuk 35

Zegar ścienny (wiszący), nietykający - cichy mechanizm kwarcowy , kolor tarczy biały z ramką ze stali nierdzewnej,

- wymiary: średnica od 31cm do 32cm, głębokość od 4cm do 5cm,
- zabezpieczenie z przodu: szkło
- zasilany: bateryjnie.

Zdjęcie pogładowe:



19. Lampka biurkowa LED – sztuk 130

Lampka biurkowa LED, kolor czarny,

- źródło światła: 8-9W
- możliwość zmiany natężenia światła (minimum 3 poziomy),
- długość kabla zasilającego - 1,4 m.
- materiał: tworzywo sztuczne,
- zasilanie kablowe,
- biała barwa światła,
- wymiary: wysokość od 55cm do 60cm, szerokość od 10cm do 15cm.

Zdjęcie poglądowe:



20. Wieszak ścienny – sztuk 40

Wieszak ścienny ze stali nierdzewnej, 4 ramienny z zaślepkami,

- Wieszak przykręcany do ściany za pomocą kołków i wkrętów (w zestawie),
- Wymiary: głębokość 4 cm, szerokość 30 cm, wysokość 8.5 cm,
- Materiał: stal nierdzewna.

Zdjęcie poglądowe:



21. Haczyk meblowy – sztuk 50

Haczyk podwójny meblowy,

- Materiał: stal,
- Kolor: aluminium,
- Wkręty w komplecie,

Zdjęcie i rysunek poglądowy:

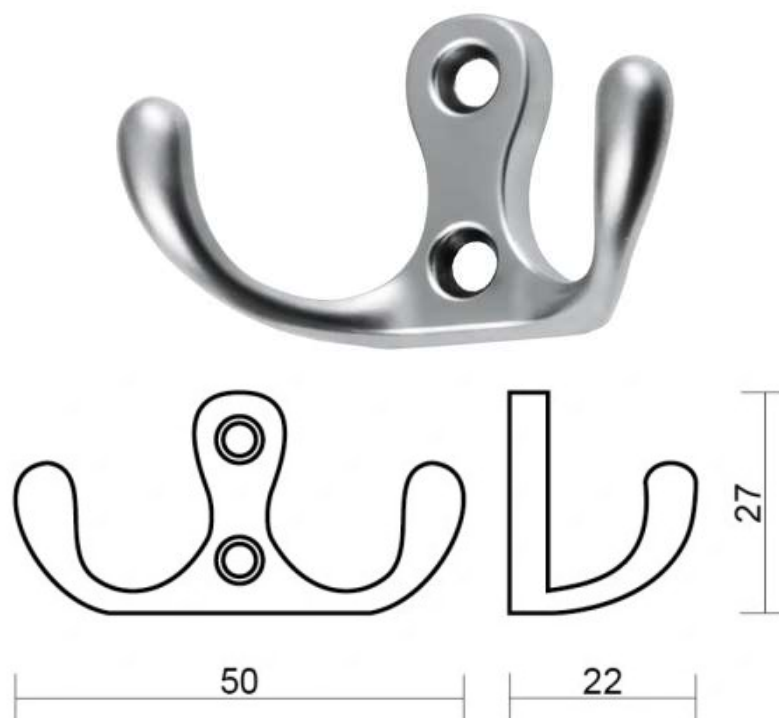

22. Wieszak odzieżowy, drewniany – sztuk 300

Wieszak odzieżowy:

- materiał: lite drewno, bezbarwny lakier akrylowy,
- hak: stal, galwanizowane,
- wymiary: szerokość 43cm, grubość 1,4 cm

Zdjęcie poglądowe:



23. Szczotka do wc z pojemnikiem – sztuk 30

Szczotka do wc

- wymiar: wysokość od 34 cm do 36cm,
- materiał: tworzywo sztuczne, kolor: szary lub czarny.

Zdjęcie pogładowe:



24. Zlewozmywak – sztuk 1

Zlewozmywak stalowy , jednokomorowy z ociekaczem, kolor srebrny,

- Wymiary: szerokość 86cm x głębokość 50cm, głębokość komory 16cm, średnica odpływu 116mm,
- Materiał wykonania: Stal nierdzewna,
- syfon w zestawie,
- lokalizacja ociekacza lewo/prawo,
- posiada otwór przelewowy oraz otwór na kran,

Zdjęcie i rysunek pogładowy:



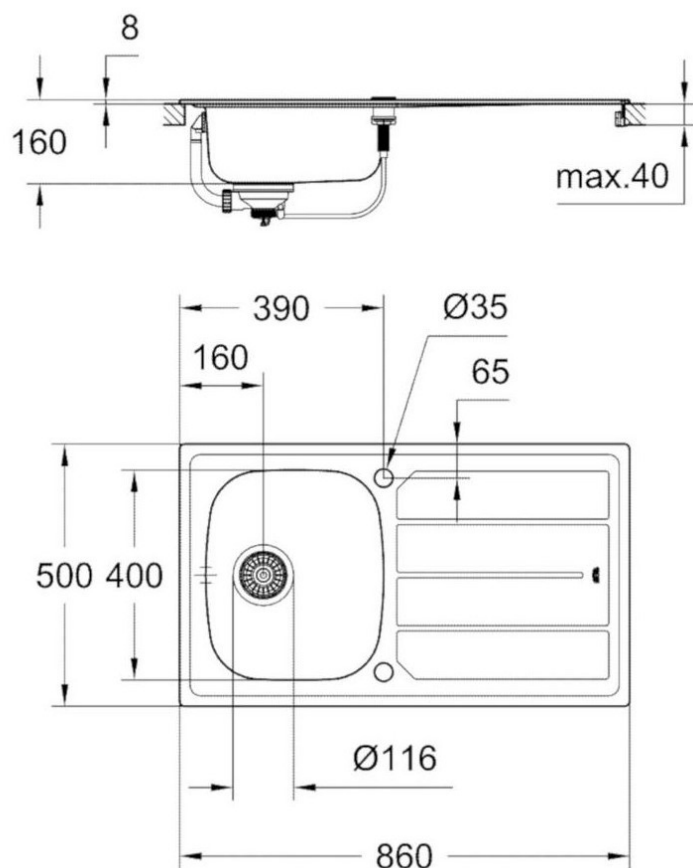

25. Bateria zlewozmywakowa – sztuk 1

Bateria kuchenna z elastyczną wylewką , kolor czarny,

- wykonana ze stali nierdzewnej,
- wymiary: wysokość całkowita 34cm, wysokość pod wylewką 15cm, szerokość całkowita 5cm,
- materiał uchwyty i korpusu: stal nierdzewna,
- głowica ceramiczna 35mm,
- wężyki zasilające 40cm w zestawie
- bateria mieszaczowa.

Zdjęcie poglądowe:



26. Suszarka szafkowa do naczyń – sztuk 1

- Suszarka do naczyń szafkowa do szafki 80 cm standard ,
- wymiary: wysokość 8 cm, szerokość 76 cm, głębokość 28 cm,
 - Materiał wykonania: stal nierdzewna , kolor: Biały,
 - akcesoria w zestawie: elementy mocujące doszafki,

Zdjęcie pogładowe:

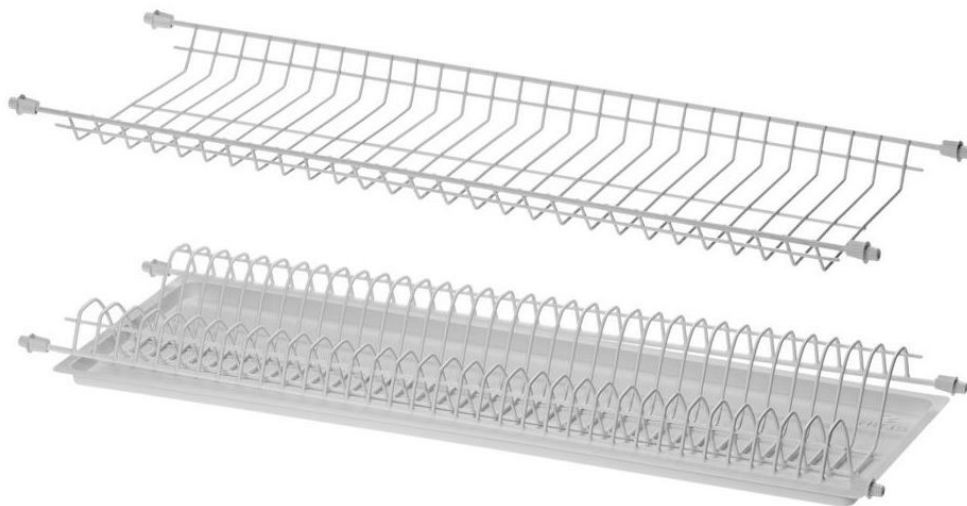

27. Tabliczka informacyjna przydrzwiowa – sztuk 65

Tabliczka przy drzwiowa 210x148mm:

- wymiar mieszczącej się kartki z opisem: 210x148mm
- materiał: profil aluminiowy anodowany o szer. 32mm, zakończony zaślepkami w kolorze czarnym,
- bezbarwna folia ochronna zabezpieczająca wydruk,
- montaż: w pionie lub w poziomie za pomocą piankowej taśmy dwustronnej (w zestawie),
- łatwa i szybka wymiana zawartości – mechanizm OWZ (otwórz – wymień – zamknij)

Zdjęcia pogładowe:



28. Tabliczka inwentarzowa – sztuk 70

Tabliczka przy drzwiowa 297x210mm:

- wymiar mieszczącej się kartki z opisem A4: 297x210mm
- materiał: profil aluminiowy anodowany o szer. 32mm, zakończony zaślepkami w kolorze czarnym,
- bezbarwna antyrefleksyjna folia ochronna zabezpieczająca wydruk,
- montaż: w pionie lub w poziomie za pomocą piankowej taśmy dwustronnej (w zestawie),
- łatwa i szybka wymiana zawartości – mechanizm alusystem OWZ (otwórz – wymień – zamknij)

Zdjęcia poglądowe:



29. Gablota informacyjna/magnetyczna – sztuk 10

Gablota magnetyczna, informacyjna 8xA4

- zamykana na klucz,
- wykonana z anodowanych aluminiowych profili,
- plecy gabloty wykonane są z blachy pomalowanej proszkowo dzięki czemu powierzchnia jest magnetyczna oraz daje możliwość pisania markerami.
- wodoodporna,
- możliwość wieszania w pionie i poziomie,
- elementy montażowe w zestawie,
- wymiary: szerokość: 96 cm, wysokość: 70 cm głębokość: 2,3 cm

Zdjęcia poglądowe:

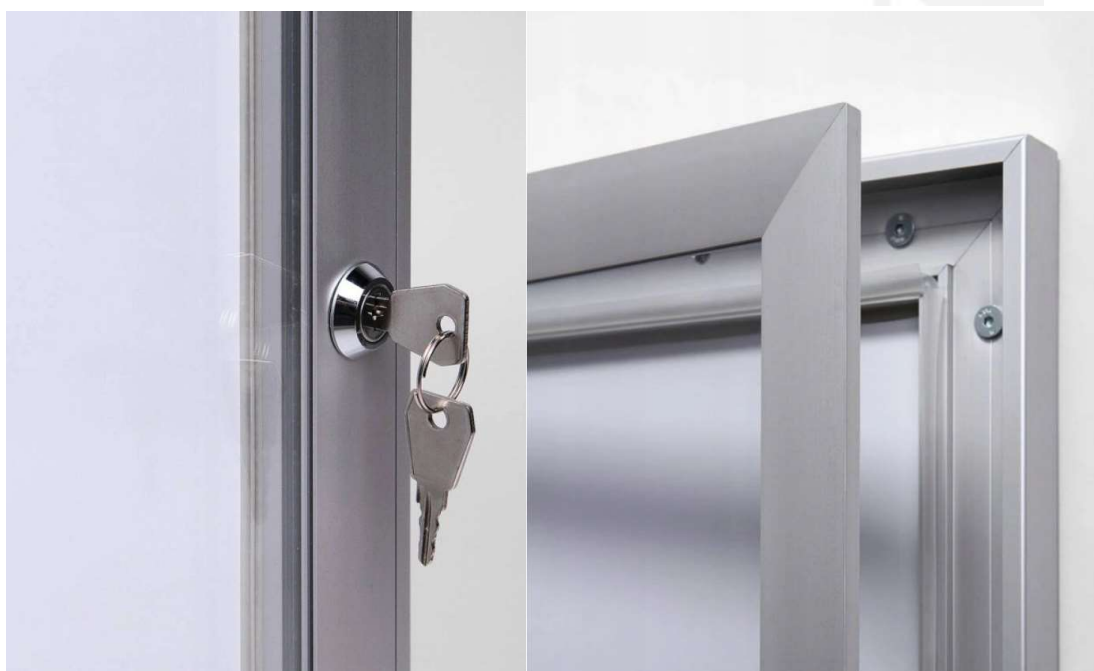

30. Ramka metalowa ze szkłem – sztuk 4

Czarna matowa, metalowa ramka w kolorze czarnym 70cm x 100cm,

- Front z wysokiej jakości szkła akrylowego, lekki i odporny na potłuczenia, zabezpieczony folią ochronną

- Ramę można zawiesić w pionie i poziomie (elastyczne metalowe klamry, solidne metalowe uchwyty, metalowe zawieszki), szerokość 21mm, głębokość 14mm,. Ramka wykonana z trwałego aluminium z dodatkowymi, metalowymi wzmocnieniami w rogach.

- Profil z gładkimi krzywiznami, zaokrąglonymi w miejscu styku krawędzi ramy ze szkłem.

Zdjęcia poglądowe:

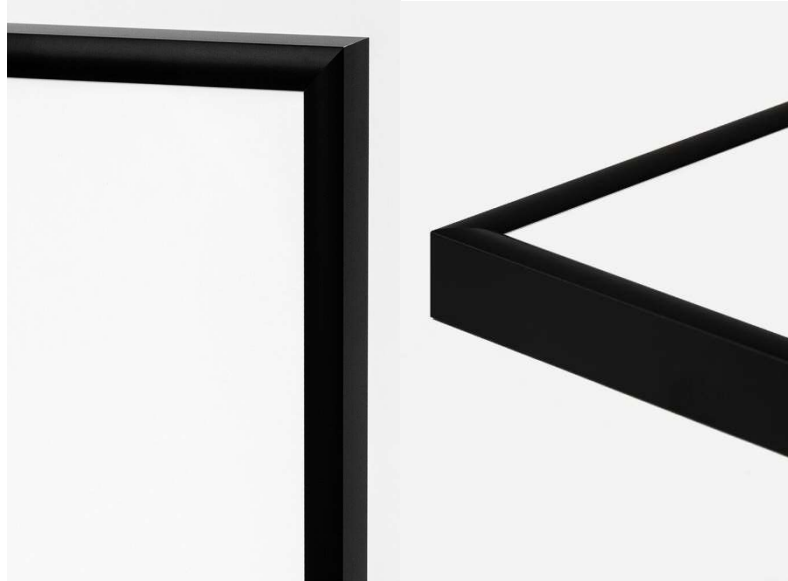

31. Godło na szkle – sztuk 4

Godło RP na szkle z efektem szkła mrożonego,

- szkło o wymiarach 100cm x 100cm, szkło OPTI , grubość 8mm,
- otwory do montażu na ścianie, tuleje aluminiowe w komplecie,
- godło naklejone na szkle od tyłu, biała ramka na rysunku poniżej ma być przezroczysta.

Zdjęcia poglądowe:



32. Orzeł średni – sztuk 3

Orzeł z godła RP, polonik 40cm x 45cm, kolor złoty.

- Wymiary: 40cm x 45 cm,
- Odlew ze żalu (mieszanka cynku i aluminium),
- Orzeł mosiądzowany, galwanizowany (efekt starego mosiądzu).
- Na rewersie odlewu uchwyt do montażu na ścianie.

Zdjęcie poglądowe:



33. Godło w antyramie – sztuk 20

Godło RP o rozmiarze 30x40 cm.

- Rama z drewna lakierowanego w kolorach flagi narodowej,
- Profil ramy 27x14 mm,
- Godło wydruk na papierze 350 g, laminowane,
- Oprawa za szybą,
- Tył godła z płyty HDF, Tył ramy z uchwytem do montażu.

Rysunek poglądowy:



34. Szkło z logo SOP – sztuk 1

Szkło z grafiką - logo SOP z efektem szkła mrożonego,

- szkło OPTI o grubości 8mm,
- szkło o wymiarach 152cm x 152cm, szkło OPTI , grubość 8mm,
- otwory do montażu na ścianie, tuleje aluminiowe w komplecie,
- godło naklejone na szkłe od tyłu, biała ramka na rysunku poniżej ma być przezroczysta,

Usługa z dostawą i montażem na terenie SOP ul. Podchorążych 38, Warszawa.

Zdjęcie poglądowe:



35. Roślinność sztuczna / Sztuczna mata zielona - 17m2

- Mata dekoracyjna na ścianę, podłogę albo sufit z mieszanych zielonych roślin i liści.
 - Mata wodoodporna i odporna na UV.
 - Możliwość łączenia pojedynczych mat w jedną większą całość
 - Mata wykonana precyzyjnie z wysokiej jakości materiałów z dbałość o najdrobniejsze szczegóły sprawia, że jest realistyczna
- metraż 17 m²: wysokość 2,7m x szerokość 5,6m + wysokość 0,7m x szerokość 1,5m + wysokość 0,5m x szerokość 1,5m.

Usługa z dostawą i montażem na terenie SOP ul. Podchorążych 38, Warszawa.

Montaż na ścianie murowanej, tynkowanej, wewnątrz budynku w koło LOGO firmy.

Zdjęcia poglądowe:



36. Juka 4-pędowa w donicy – sztuk 2

Roślina żywa, Juka czteropędowa w donicy, wysokość od 175cm do 190cm,
Doniczka plastikowa 40 x 40 cm, kolor antracytowy,
Gwarancja 2 lata na donicę.

Zdjęcie pogładowe donicy oraz Juki:



37. Niszczarka do akt HSM B32 – sztuk 2

Zamawiający dopuszcza rozwiązania równoważne (patrz Opis wymagań!)

Tnie papier na ścinki 4,5x30 mm.

Niszczy jednorazowo 17-19 kartek* (* o gramaturze 70 g/m²).

Stopień bezpieczeństwa DIN 3.

Niszczy spinacze, karty kredytowe i płyty CD.

Szerokość szczeliny wejściowej 310 mm.

Pojemność kosza na ścinki 82l.

Gwarancja na urządzenie: 3 lata.

Gwarancja na noże tnące: dożywotnia.

Produkt niemiecki.

Nowoczesna niszczarka do pracy bezpośrednio przy biurku.

Przystosowana do pracy w trybie ciągłym 24h/dobę.

Wyposażona w najtrwalsze z możliwych, jednoelementowe, stalowe wałki tnące.

System zarządzania energią EMCS.

Cicha praca.

Automatyczny włącznik Start/Stop zintegrowany z funkcją cofania, automatyczny revers w przypadku zacięcia papieru, tryb uspienia po 2 min. nieużywania, automatyczne wyłączanie po 1 godzinie nieużywania.

38. Niszczarka do akt HSM C18 – sztuk 4

Zamawiający dopuszcza rozwiązania równoważne (patrz Opis wymagań!)

Klasa niszczenia: DIN 3.

Sposób niszczenia: ścinki 3,9 x 30 mm.

Niszczy jednorazowo: 11 kartek.

Szerokość wejścia: 230 mm.

Pojemność kosza: 25 l.

Wymiary: 365 x 280 x 542 mm.

Waga: 5,2 kg.

Gwarancja na urządzenie: 3 lata.

Gwarancja na noże tnące: dożywotnia.

Jednoelementowe, hartowane, stalowe noże tnące.

Niezwykłe mocny silnik.

Energooszczędny system zarządzania energią EMCS.

Bardzo cicha praca.

Osłona bezpieczeństwa (naciśnięcie jej powoduje zatrzymanie pracy urządzenia).

Wielofunkcyjny przycisk sterujący, przycisk cofania.

Wyświetlanie stanów operacji przez diody LED.

39. Odkurzacz przemysłowy akumulatorowy z kompletem szczotek Monovac Freedom – sztuk 1

- a) Zastosowanie: Podłogi twarde, Wykładziny dywanowe
- b) Wyposażenie:

Ssawka uniwersalna

Rura teleskopowa

Wąż

Filtr wstępny

Filtr wylotowy

Worek z włókna

Ssawka szczelinowa

Ssawka do pokryć tapicerskich

Wskaźnik stanu naładowania LED

Ładowarka

Uchwyt Touch'n'Clean

- c) Czas pracy 45 minut
- d) Masa 8 kg
- e) Pojemność 3l

Zdjęcie poglądowe:



40. Urządzenie do prania i czyszczenia wykładzin Rotowash Plus – sztuk 1

Zamawiający dopuszcza rozwiązania równoważne (patrz Opis wymagań!)

- a) Zastosowanie: Podłogi twarde, Wykładziny dywanowe
- b) Wyposażenie: dodatkowe kółka transportowe.

Zdjęcie poglądowe:



41. Biurko z elektryczną regulacją – sztuk 1

Elektryczna bezstopniowa regulacja wysokości

- nośność statyczna: 120kg,
- nośność dynamiczna: 60kg,
- zakres regulacji wysokości 725 - 1185 mm,
- podnoszenie 29 mm/s
- wymiary: szerokość od 140cm do 160cm, głębokość 80cm,

- materiał blatu biurka : płyta wiórowa grubość 25mm, pokryta melaminą z krawędziami z ABS
- materiał szkieletu: stal, lakierowana proszkowo, kolor szary/srebrny,
- spiralna osłona kablowa do pionowych instalacji elektrycznych, srebrna, do wys. 700 – 1300 mm,
- pozioma wanna kablowa, szer. od 1400 do 1600 mm do biurka (dostosowana długością do blatu)

Zdjęcia poglądowe:



