

MEBLE -

- PORADNIE

instalacja z dnia
22.03.2019
M. Biegowski
B. Bucelowska

Wymiary podane w kolejności: wysokość x szerokość x głębokość

1. REJESTRACJA PSYCHIATRYCZNA - 218

BIURKO NA DWA STANOWISKA KOMP. Z LADĄ PODAWCZĄ

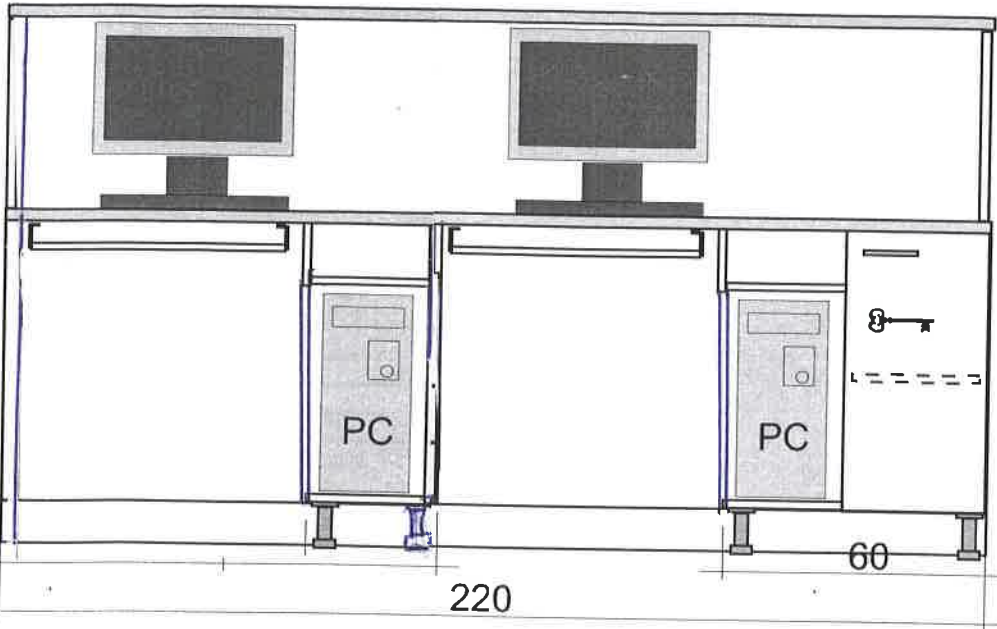

RZUT OD WEWNĄTRZ

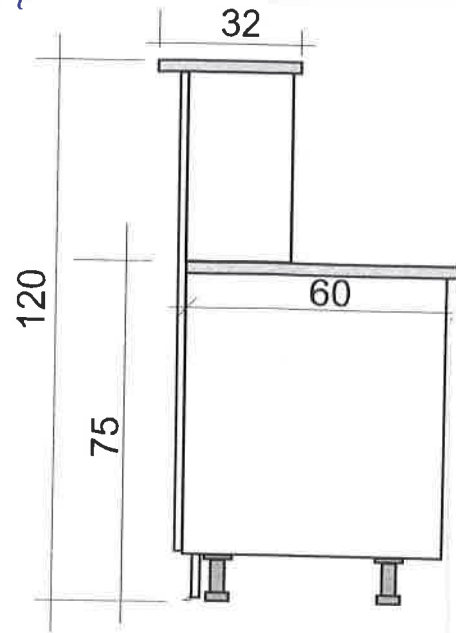

RZUT Z BOKU

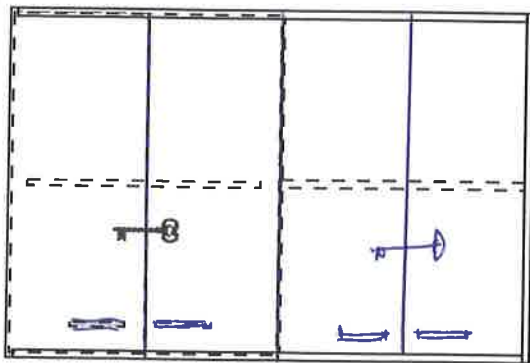

szafka wisząca
78x115x32

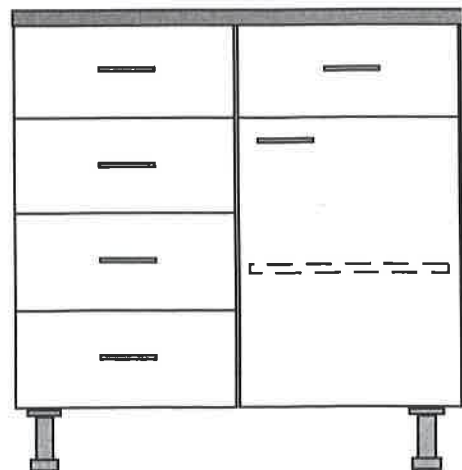

SZAFKA STOJĄCA Z BLATEM
85x80x60
W S G

2. GABINET TERAPEUTY - 217

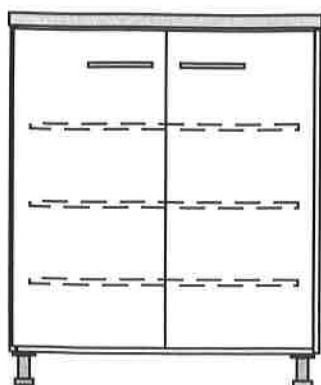

szafka
85x70x60

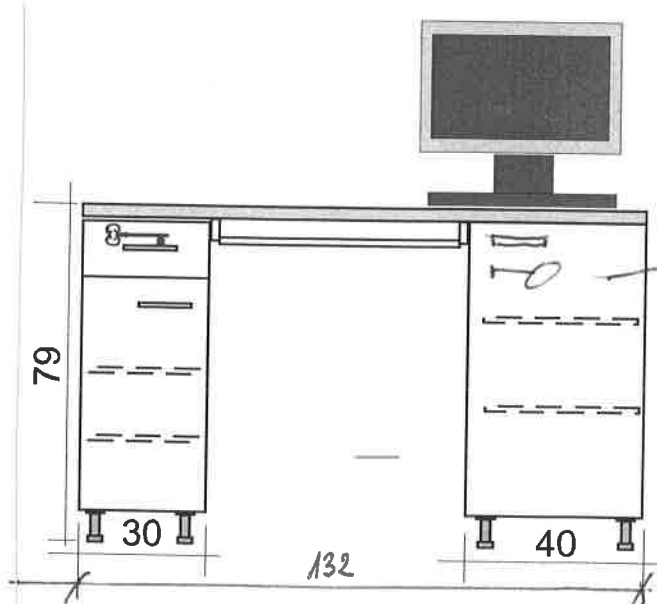

zamknięte na klucz

biurko komputerowe z szafką 79x132x70

W S G

3. PORADNIA NERWIC - 216

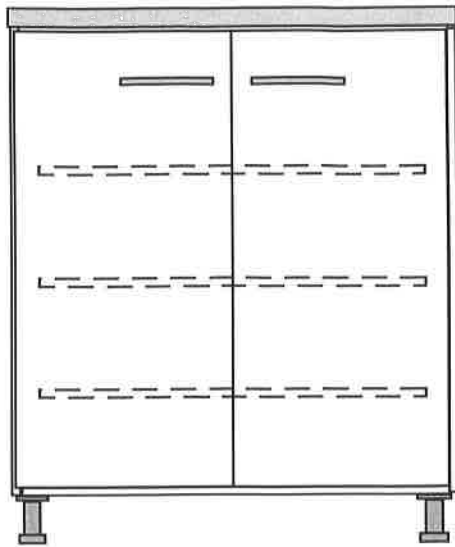

szafka
85x70x60

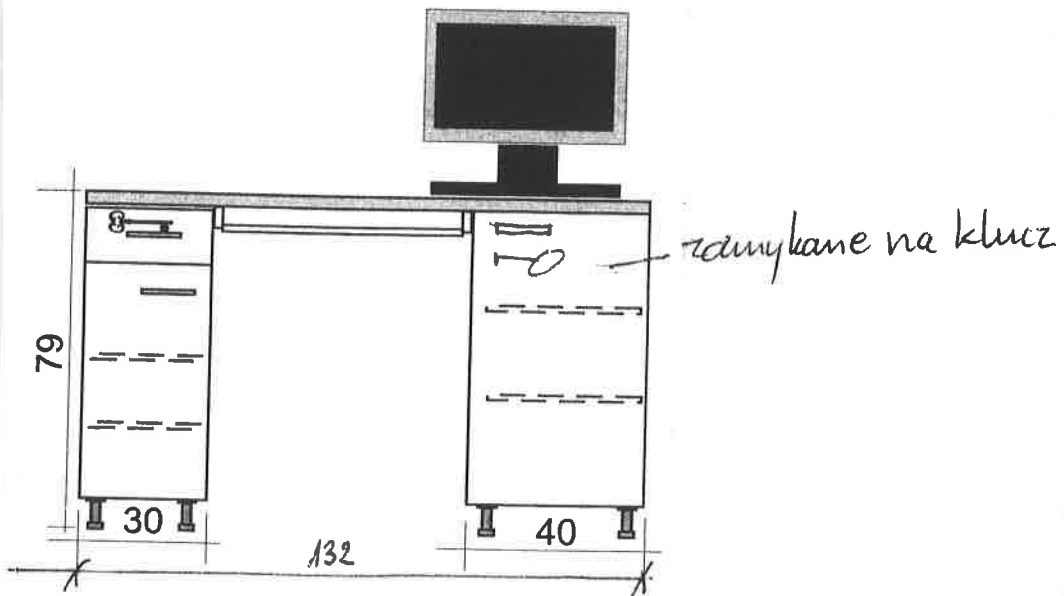

biurko komputerowe z szafką 79x132x70

W S G

4. POMIESZCZENIE SOCJALNE - 214

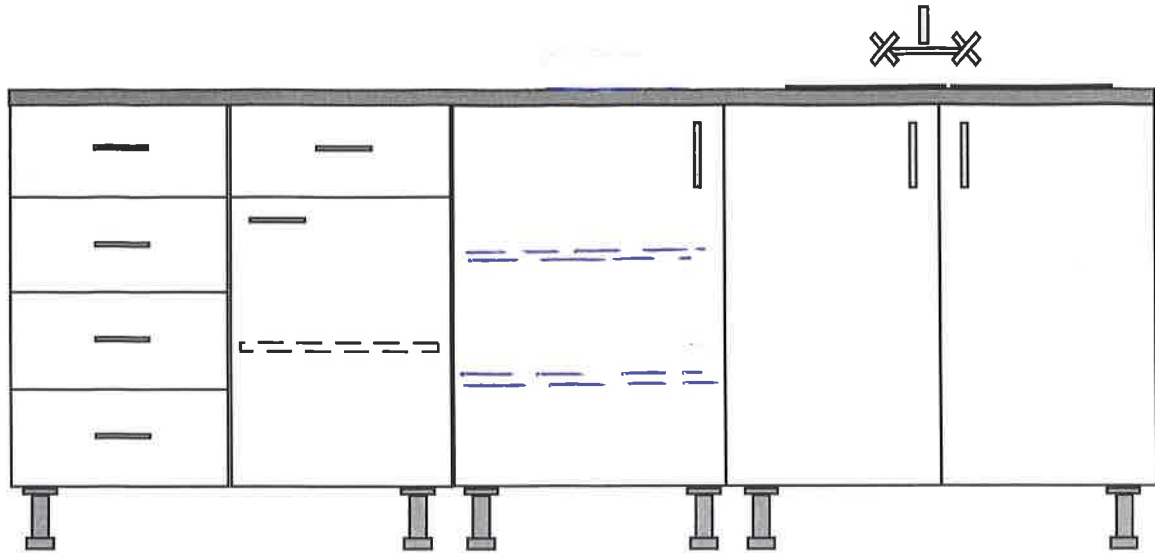

zabudowa pod zlewozmywak + umywalka
85x178x60

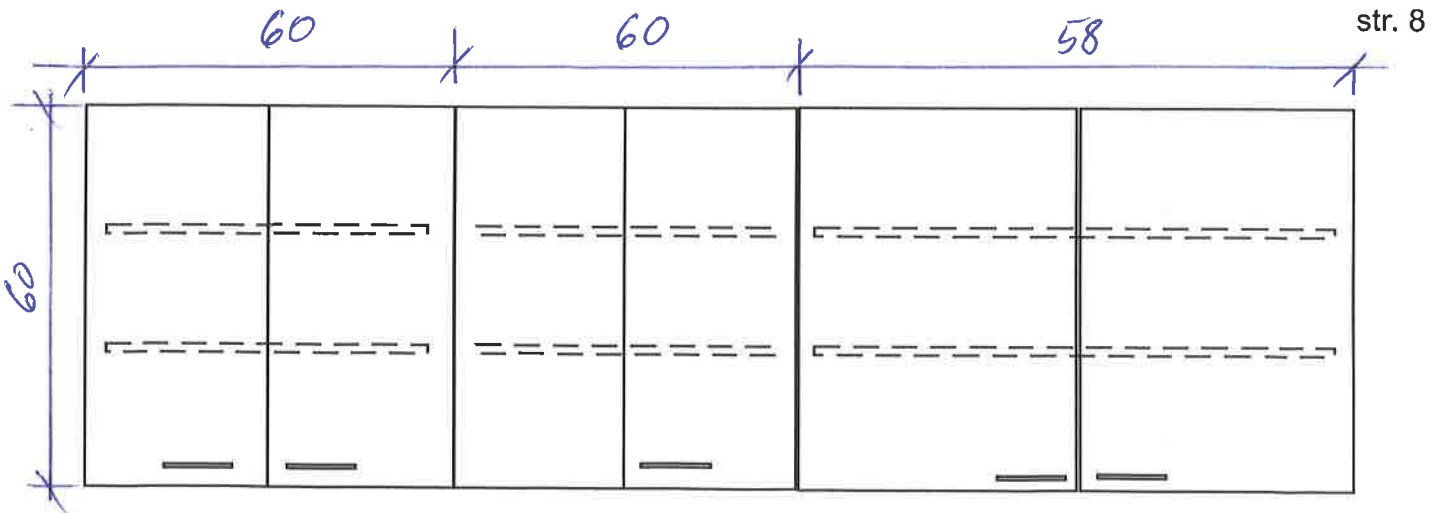

szafki wiszące nad zabudową dolną
60x178x32

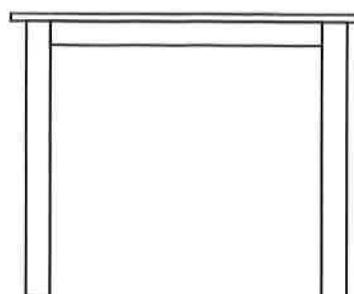

stół okolicznościowy
75x90x60

5. BRUDOWNIK - 209

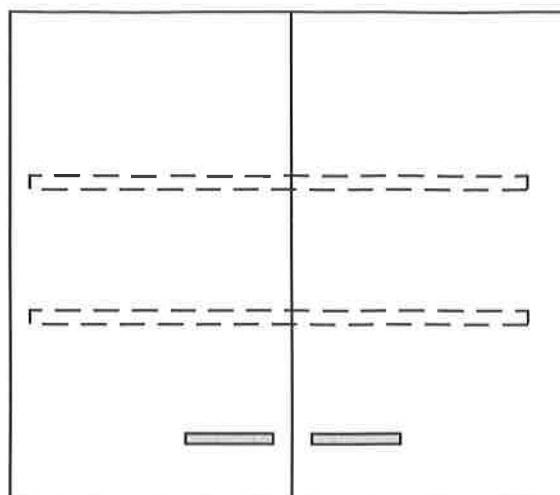

szafka wisząca
75x80x32

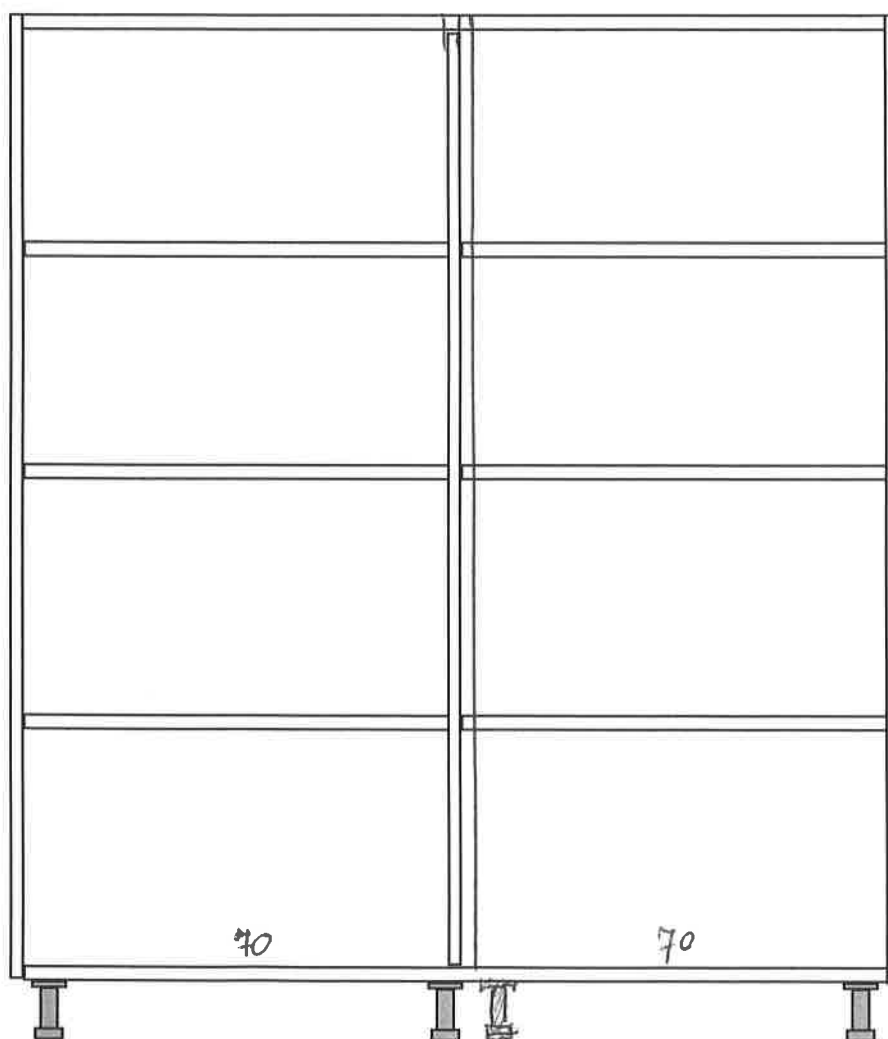

2x regał
200x 70x40

6. GABINET ZABIEGOWY KARDIOLOGICZNY - 207

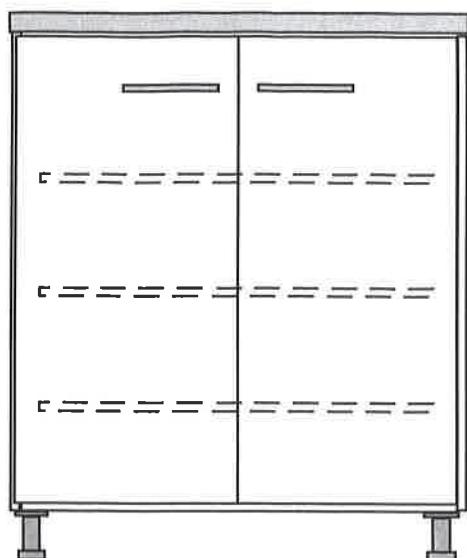

szafka
85x80x60

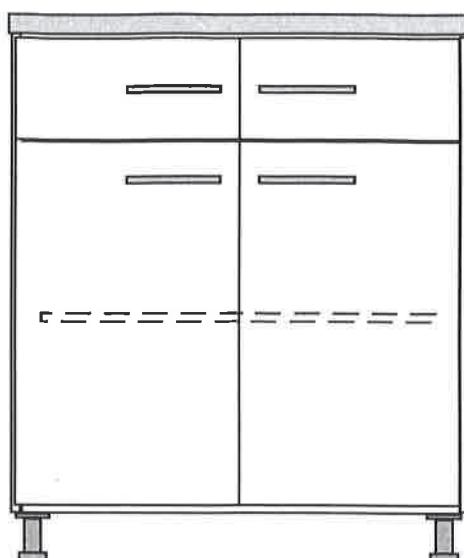

szafka
85x80x60

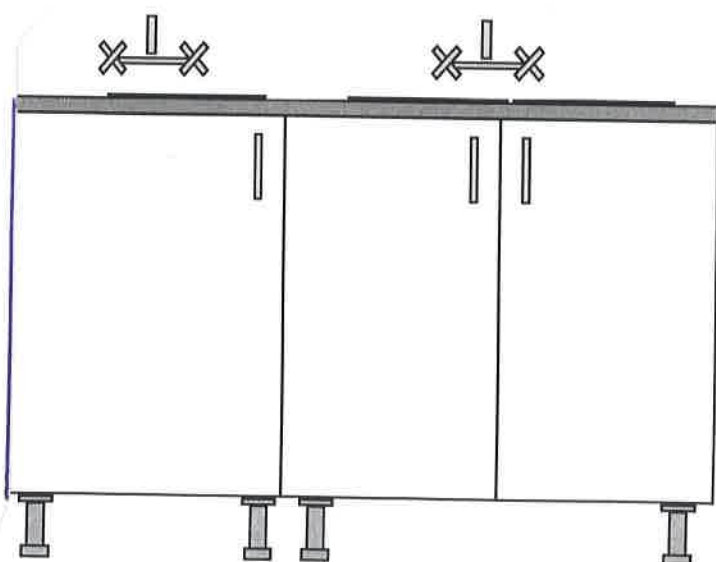

zabudowa pod zlewozmywak + umywalka
85x120x60

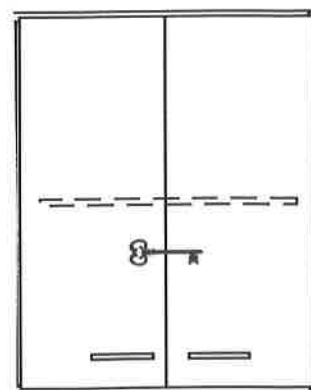

- 2 sztuki

szafka wiszące
75x70x32

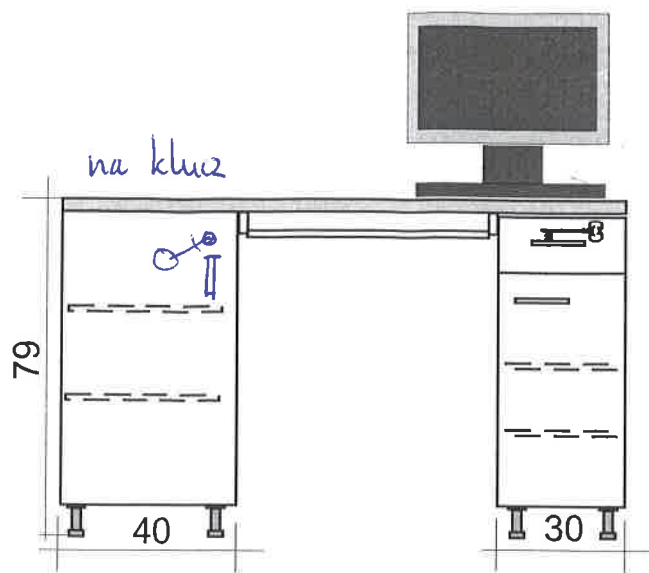

biurko komputerowe z szafką 79x132x70

7. GABINET ZABIEGOWY KARDIOLOGICZNY - 206

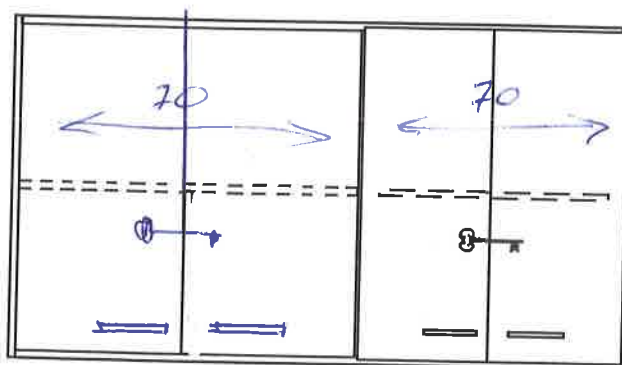

szafka wisząca (lub 2x70)
78x140x32

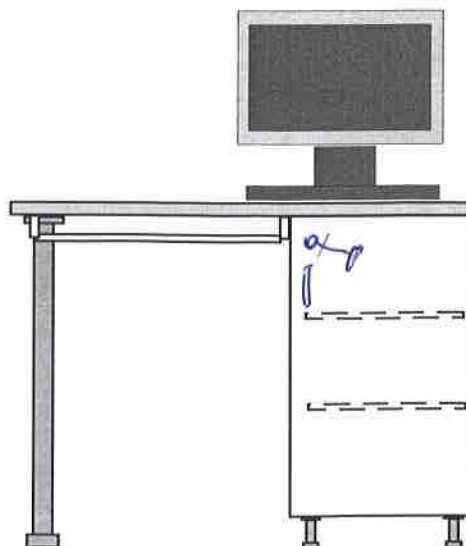

biurko komputerowe z szafką 79x105x70

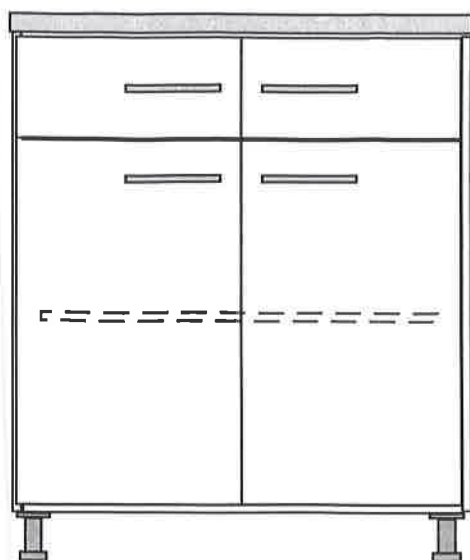

szafka
85x80x60

8. PORADNIA UROLOGICZNA - 116, 117

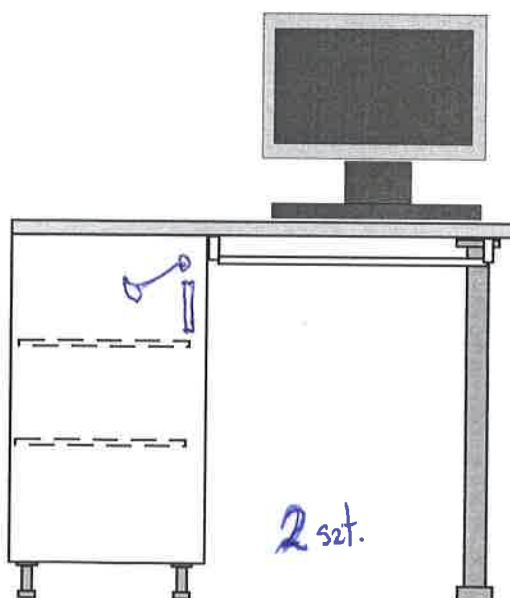

2 biurka komputerowe z szafką 79x105x70

3 szafki 85 x 80 x 60

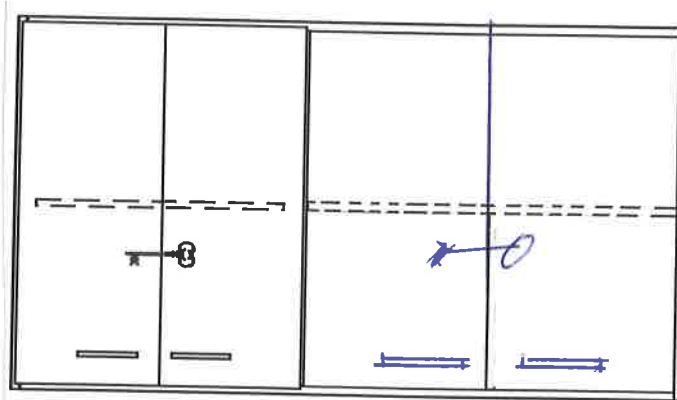
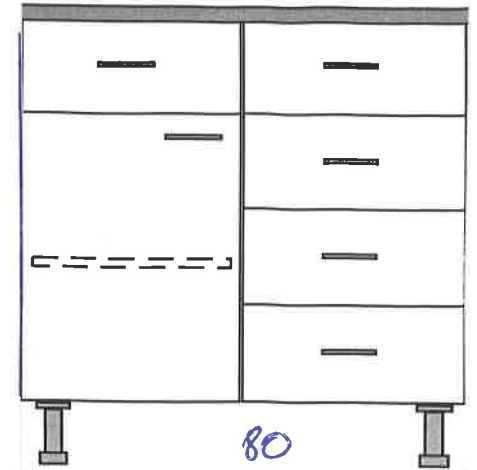
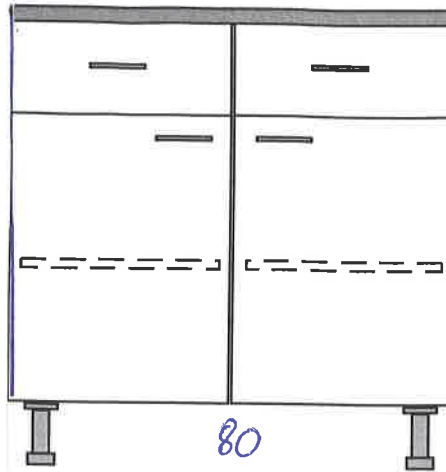
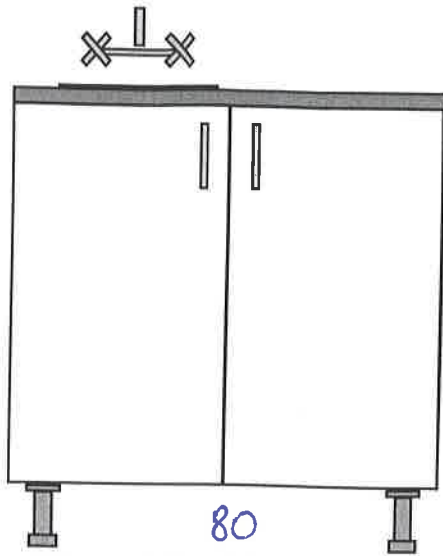

szafka wisząca 78x140x32 lub 2x70cm

9. PORADNIA LECZENIA BÓLU - 115

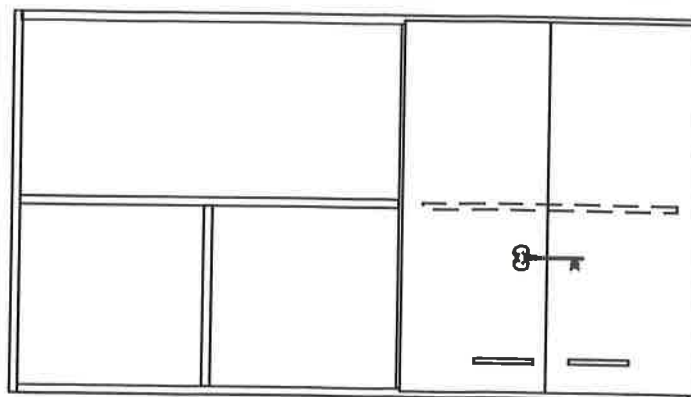

szafka wisząca 78x140x32 lub 2x70cm

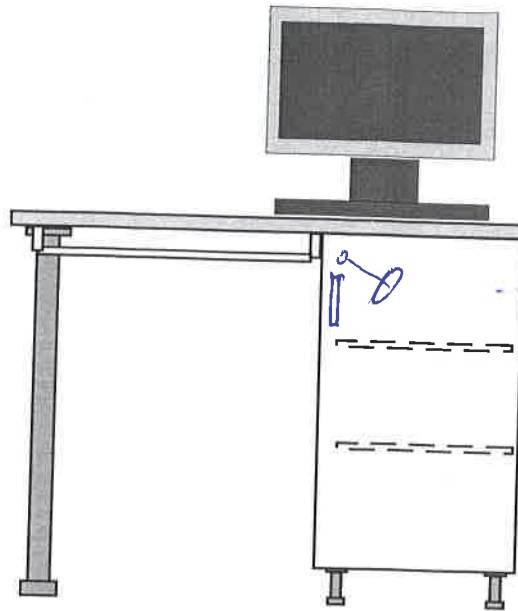

zamykane
na klucz

biurko komputerowe z szafką 79x105x70

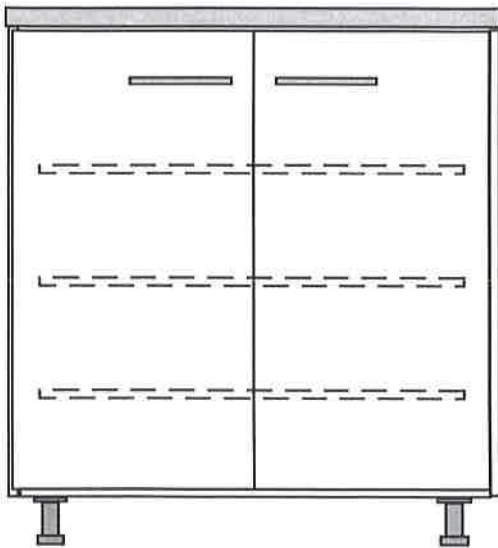

szafka
85x80x60

10. PORADNIA CHIRUR/ONKOLOG- 108

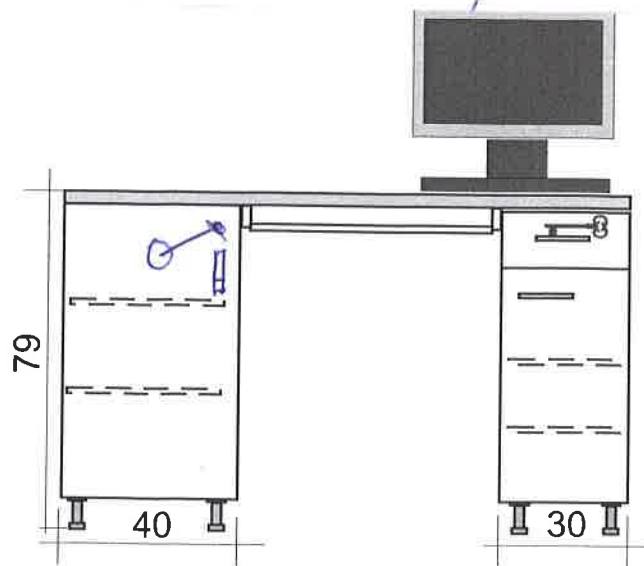

zamykane
na klucz

biurko komputerowe z szafką 79x132x70

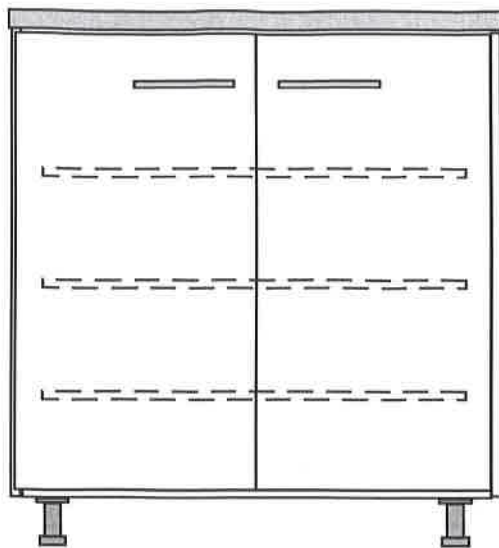

szafka
85x80x60

11. PORADNIA CHIRURGICZNA ZABIEGOWY- 107

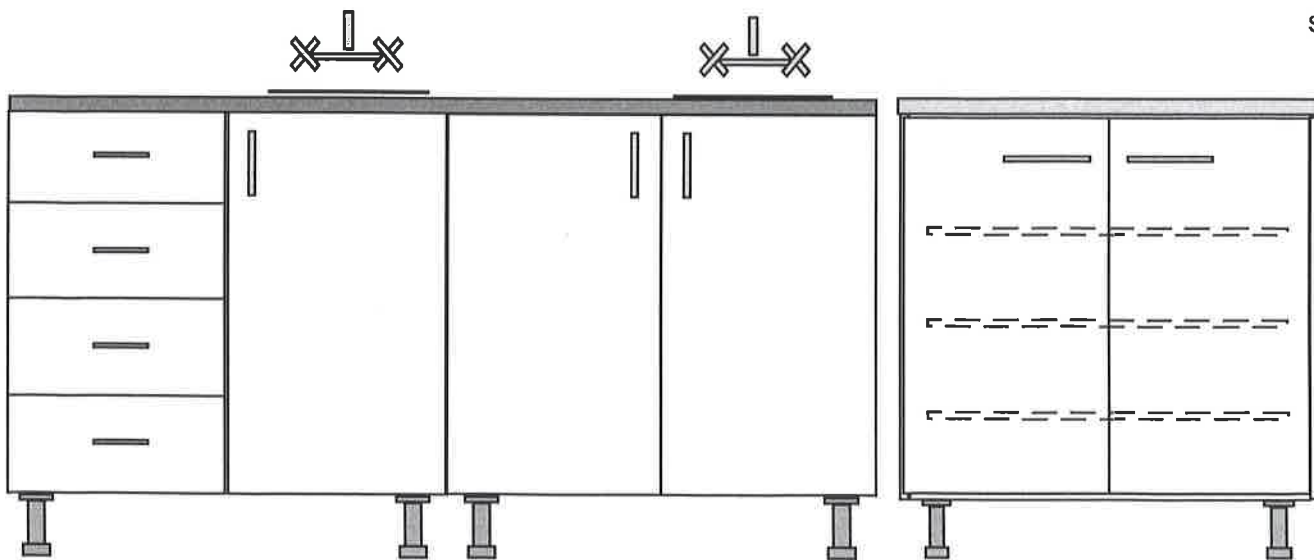

zabudowa pod wspólnym blatem
85x160x60

szafka
85x80x60

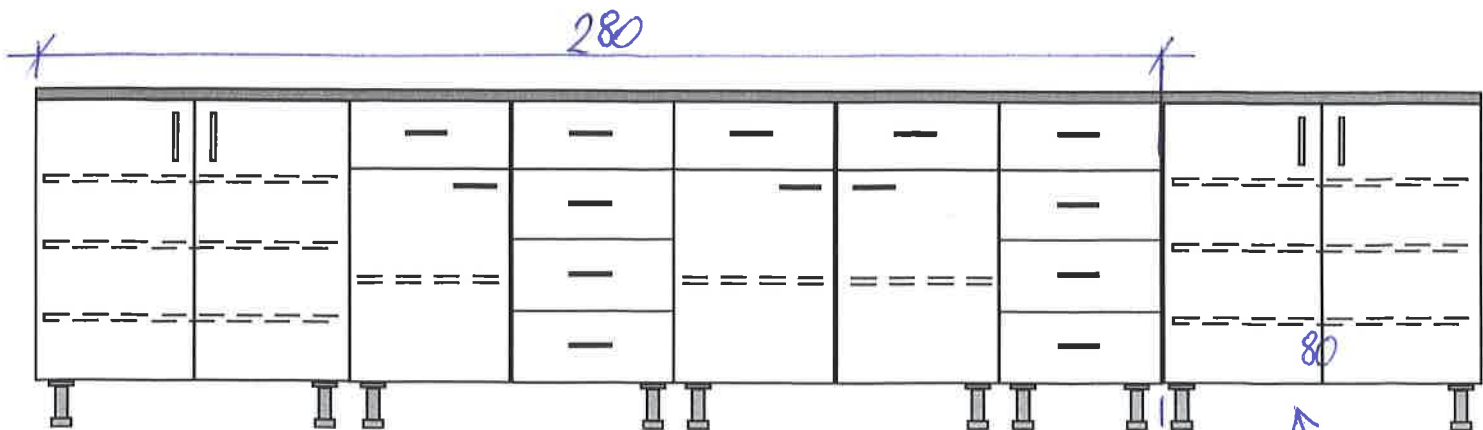

zabudowa - szafki pod wspólnym blatem
85x280x60

! + szafka osobno

12. KIEROWNIK PORADNI - 104

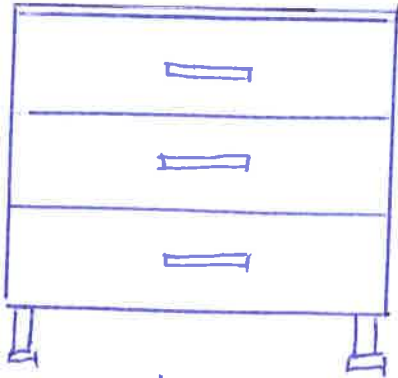

Szafka stojąca z szufladami
80 x 65 x 35

szafa ubraniowa
200x50x55

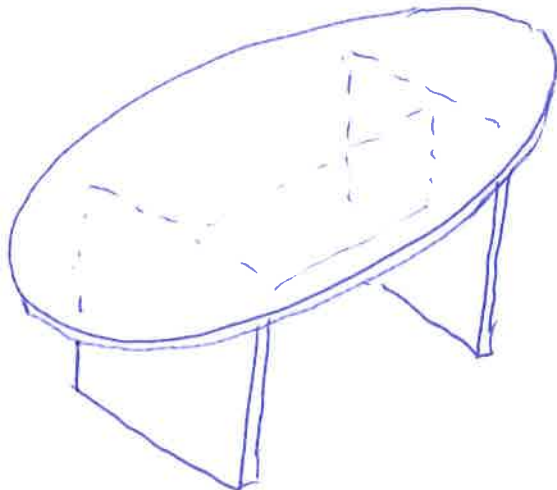
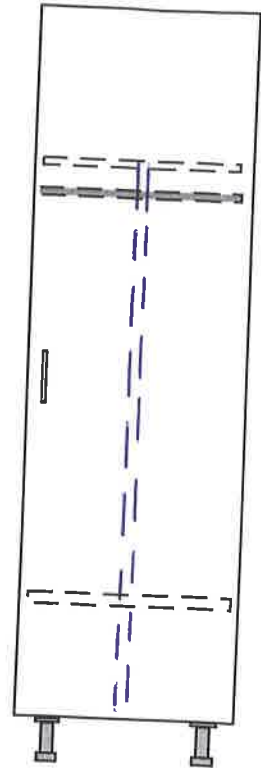

stolik owalny
60 x 110 x 60

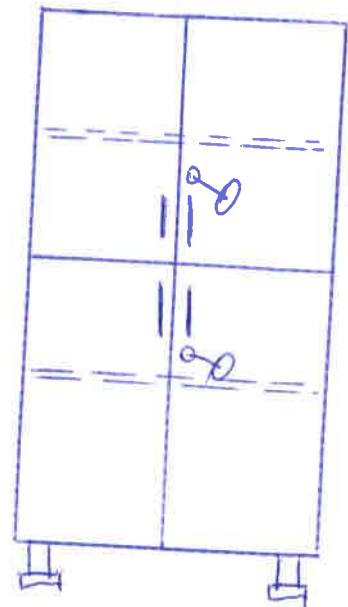

2 szt.

2 Szafki zamknięte na klucz
165 x 65 x 35

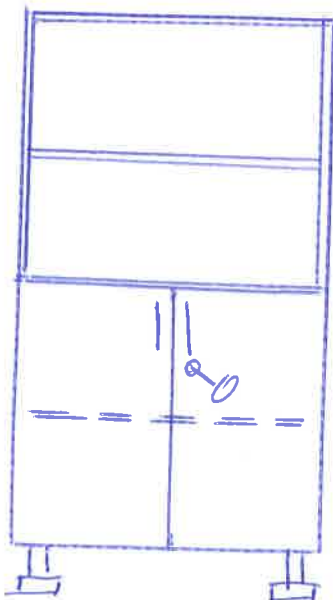

Szafa z półkami
częściowo zamknięta
na klucz
165 x 65 x 35

BIURKO "F"

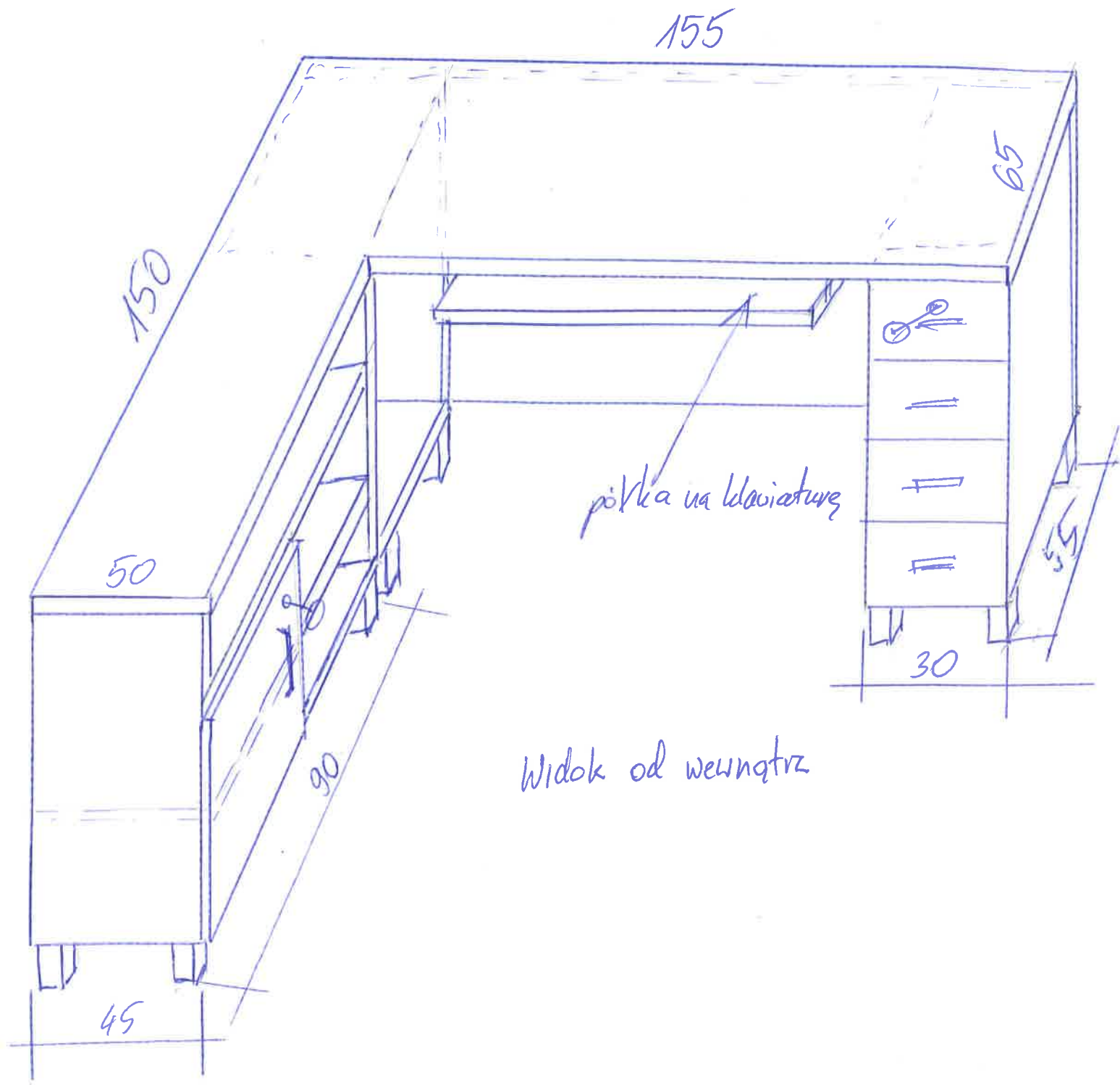

Widok od wewnątrz

13. REJESTRACJA CENTRALNA - 105

2 biurka ze wspólnym blatem
+ zabudowa biurowa
ustawiona prostopadle

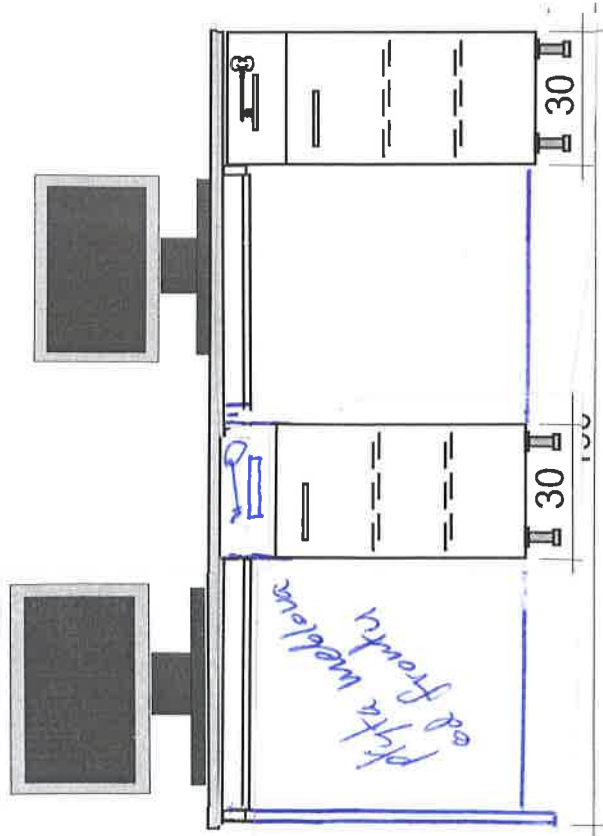

RZUT OD WEWNATRZ STRONA A

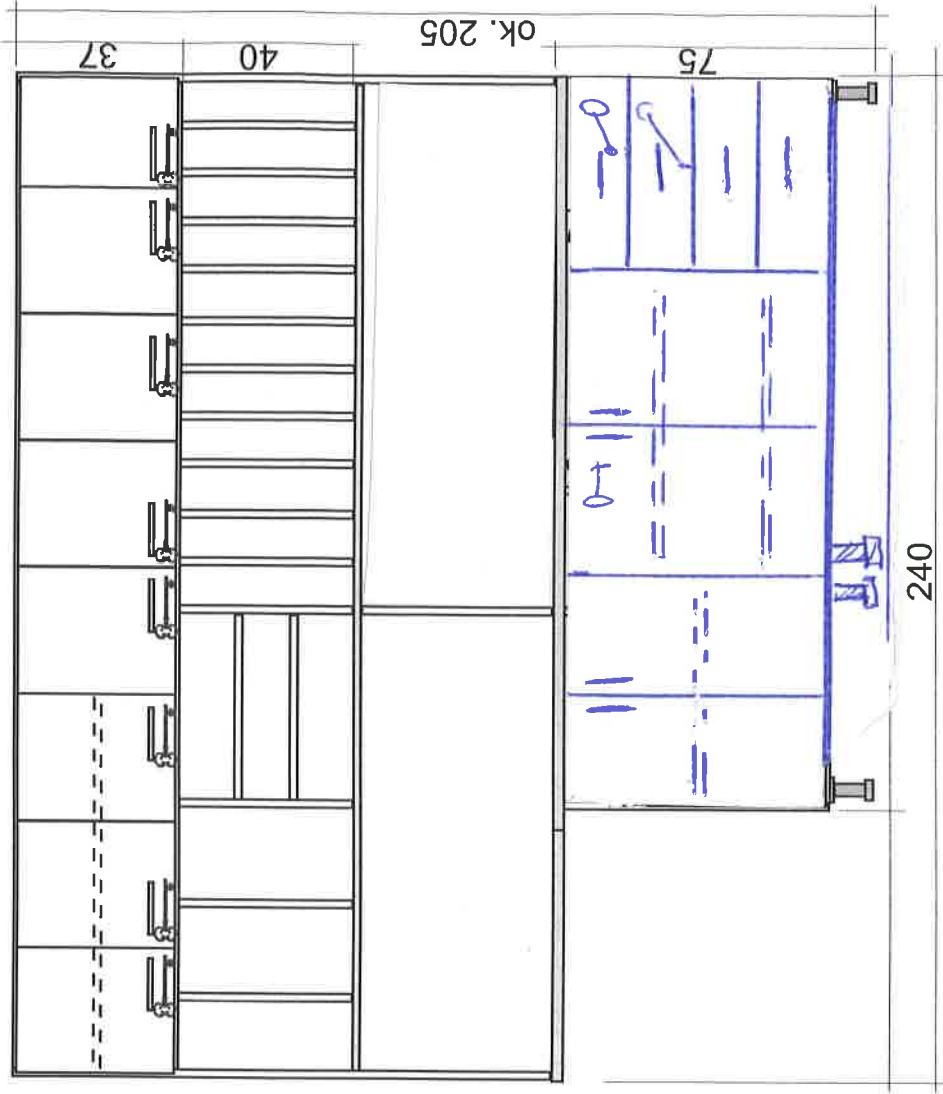

RZUT OD WEWNATRZ STRONA B

str. 14
175

14. GABINET LEKARSKI - 103

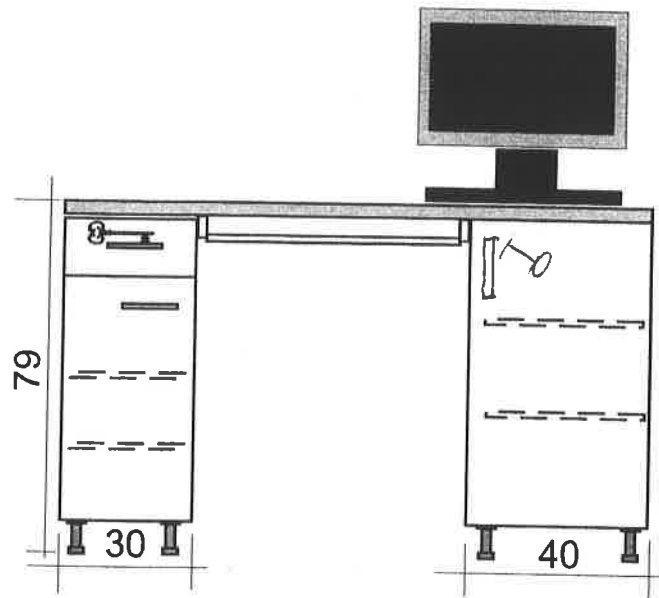

biurko komputerowe z szafką 79x132x70

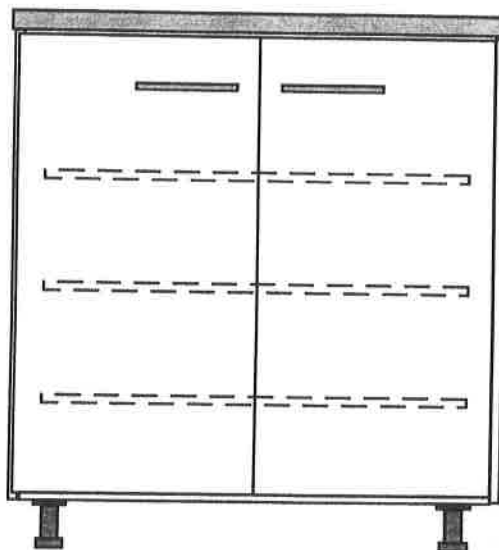

szafka
85x80x60

15. GABINET ZABIEGOWY - 102

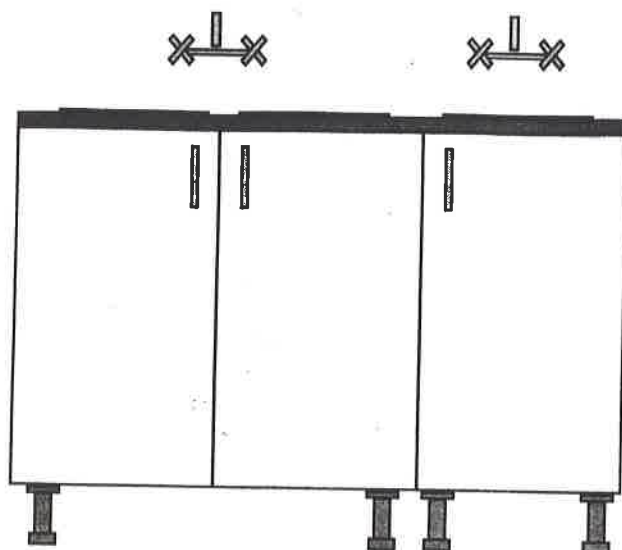

zabudowa pod zlewozmywak 2-komorowy+1 komorowy
85x120x60

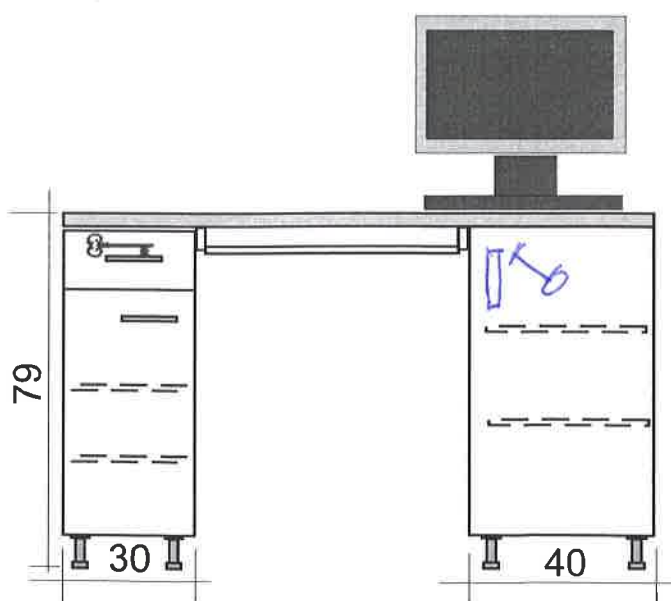

biurko komputerowe z szafką 79x132x70

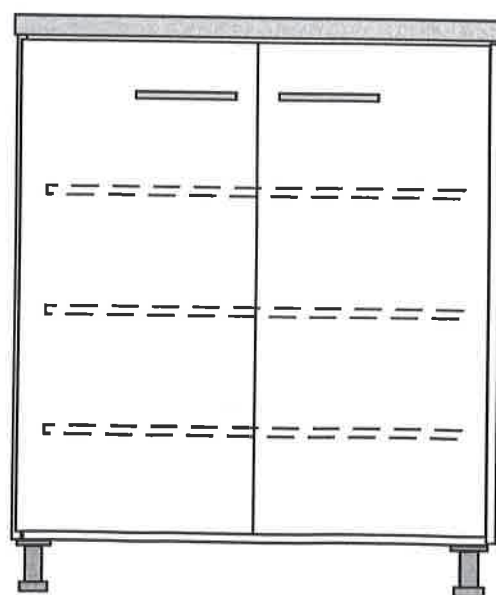

szafka
85x80x60

16. GABINET LEKARSKI - 215

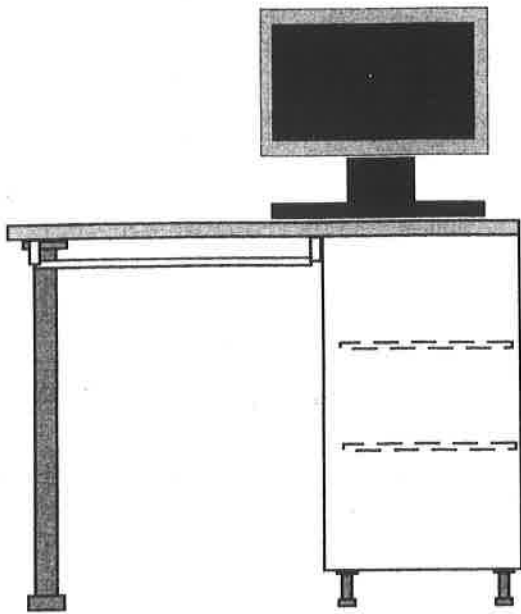

biurko komputerowe z szafką 79x105x70

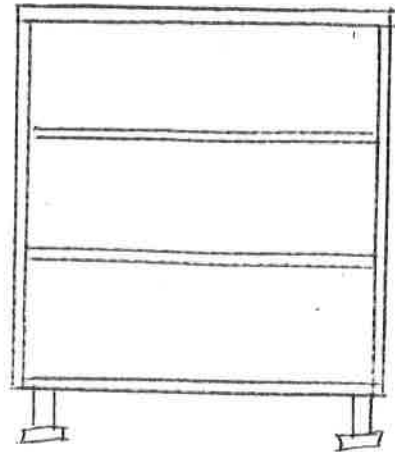

Szafka - regał
z półkami 79x60x40

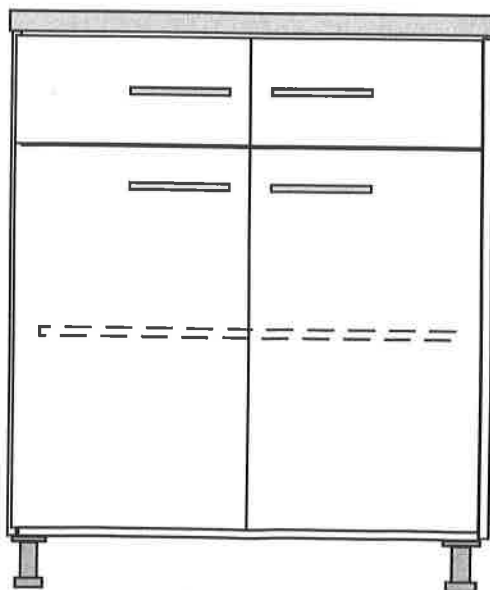

szafka
85x80x60

17. GABINET - 208

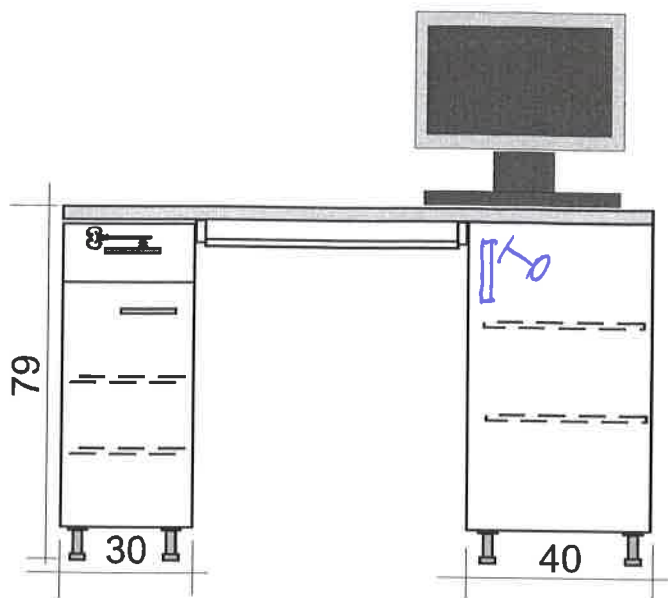

biurko komputerowe z szafką 79x132x70

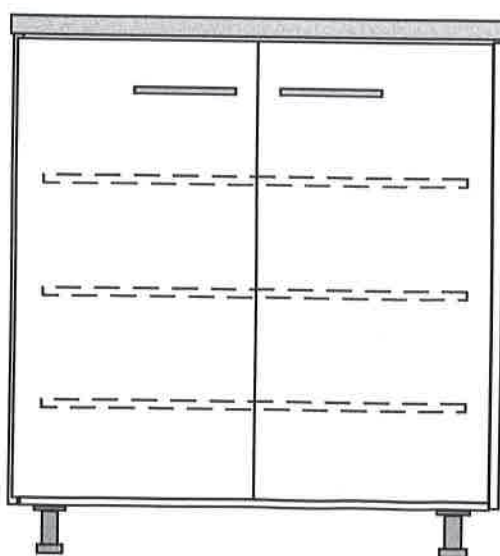

szafka
85x80x60

18. GABINET - 205

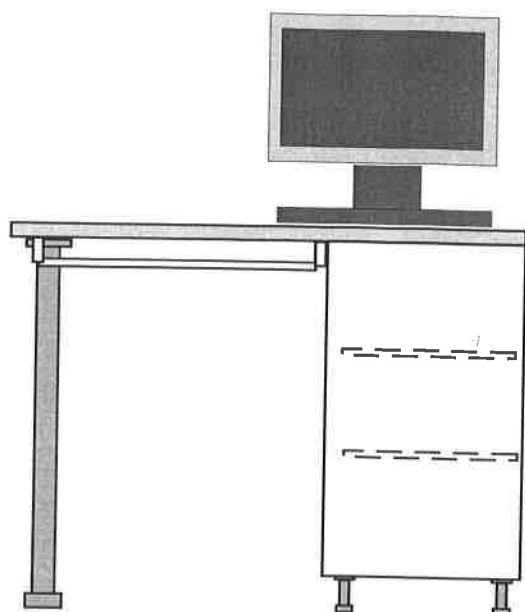

biurko komputerowe z szafką 79x105x70

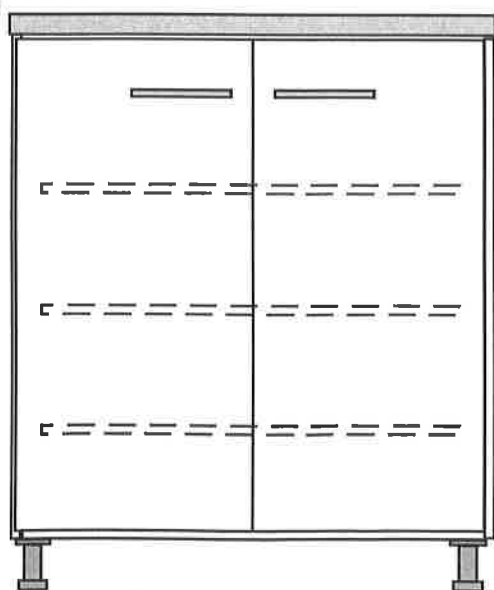

szafka
85x80x60

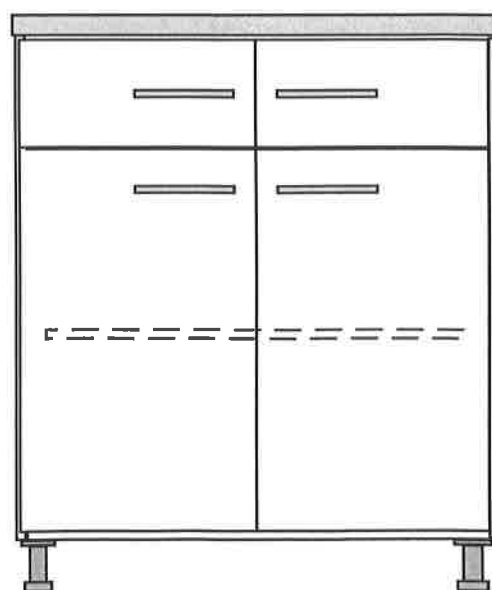

szafka
85x80x60

19. GABINET - 204

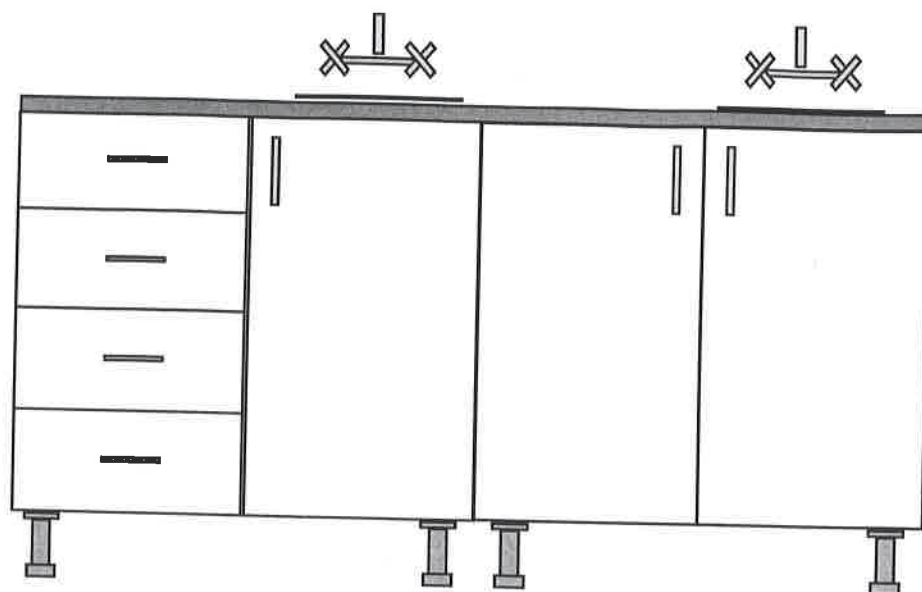

zabudowa pod wspólnym blatem
85x160x60

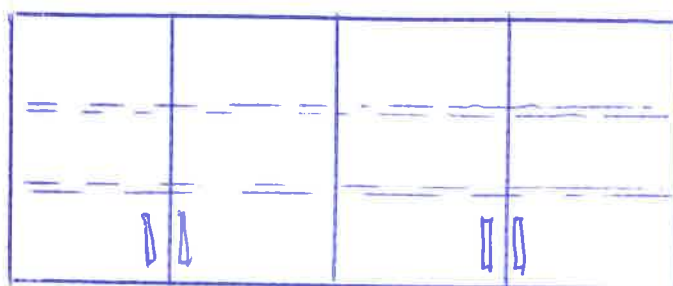

szafki wiszące
70x160x35

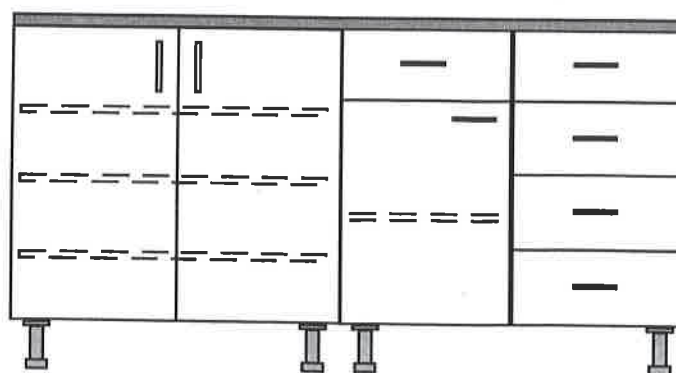

szafki stojące
85x160x60

20. GABINET - 203

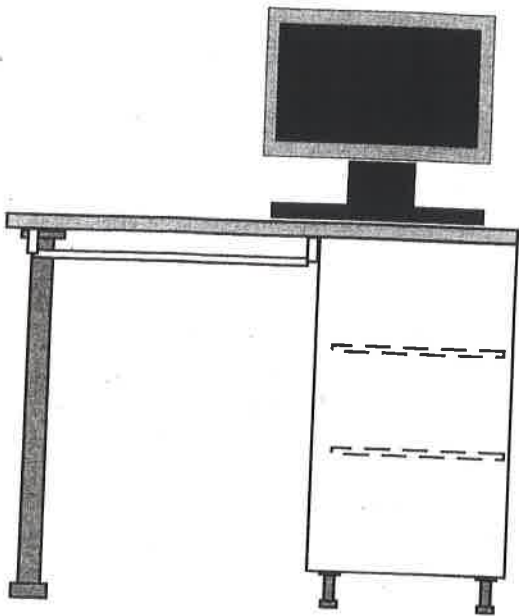

biurko komputerowe z szafką 79x105x70

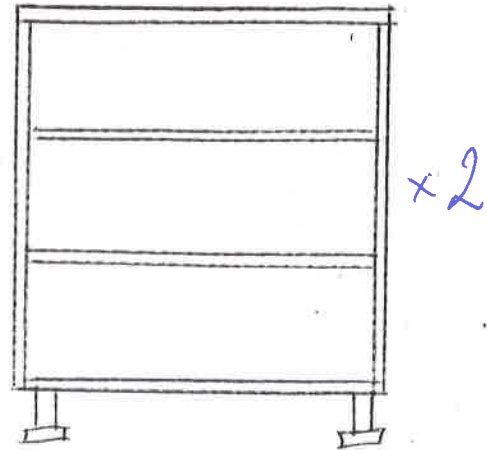

Szafki - regał - 2 szt.
z półkami 79x60x40

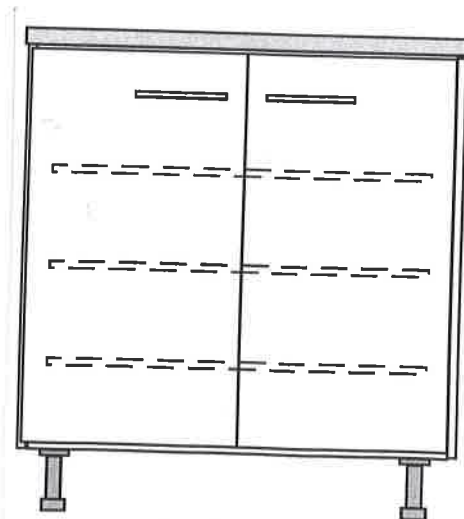

szafka
85x80x60

21. PORADNIA LOGOPEDYCZNA - 202

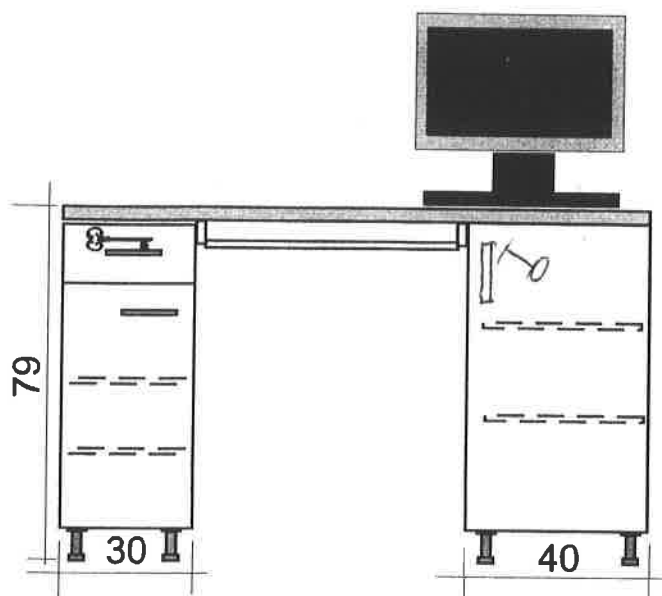

biurko komputerowe z szafką 79x132x70

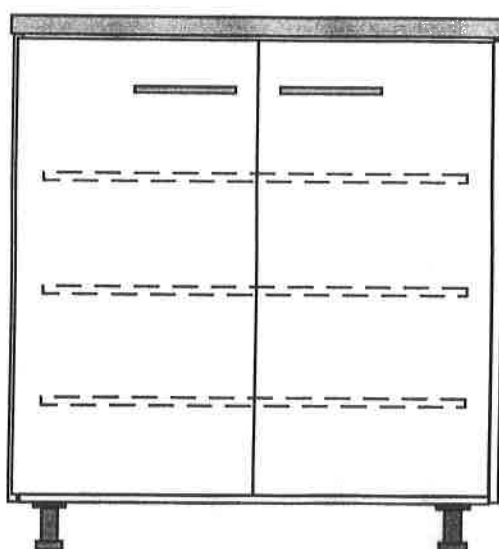
szafka
85x80x60

22. GABINET - 305

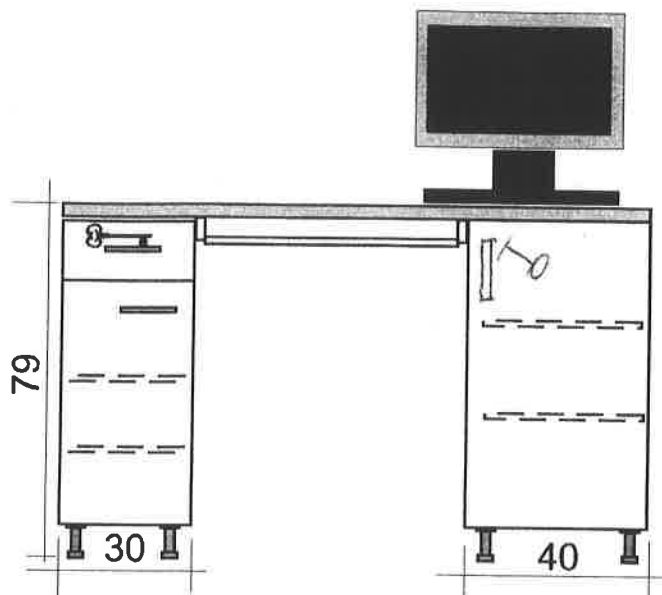

biurko komputerowe z szafką 79x132x70

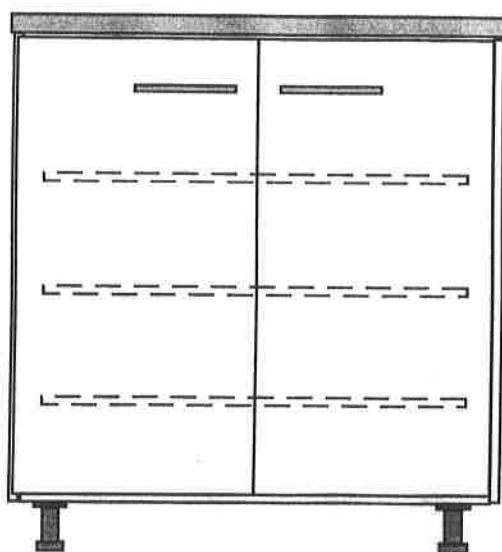

szafka
85x80x60

23. BRUDOWNIK - 307

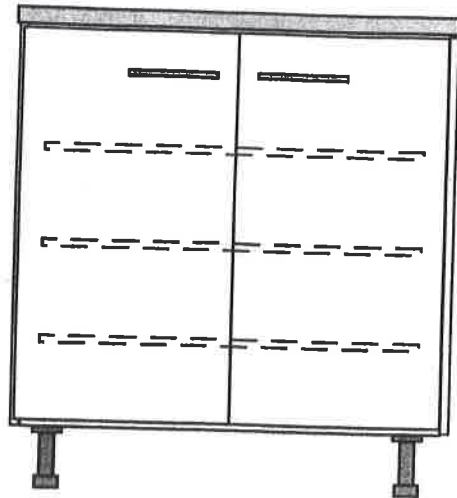

szafka
85x80x60

Wieszaki naścienne 40 sztuk

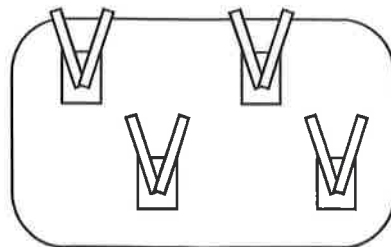

wieszaki 30x50

24. GABINET - 303

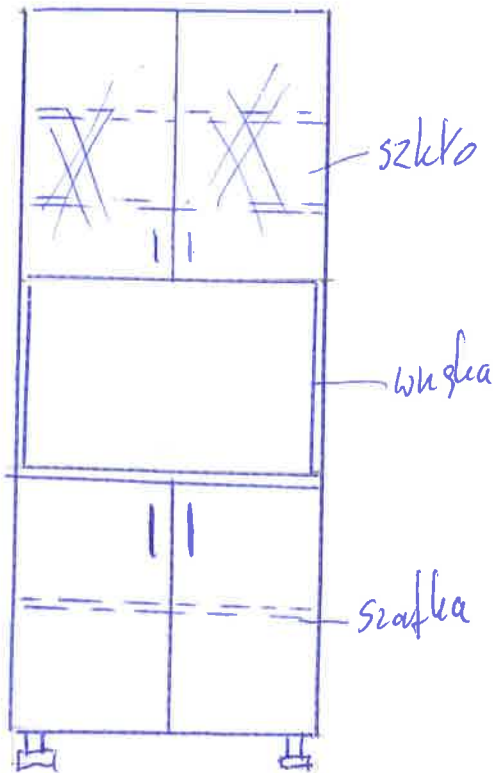

200 x 80 x 50
Szafka z nadstawką

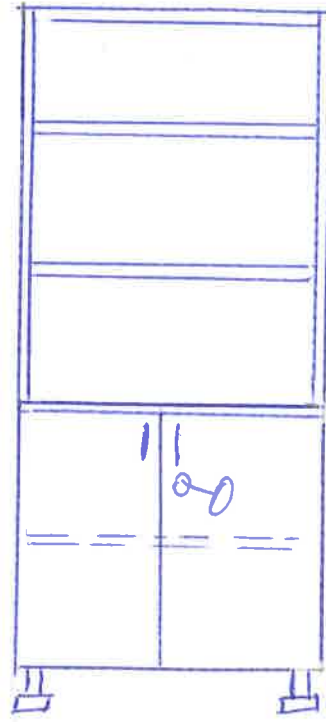

195 x 75 x 35
Regał z półkami i szafka

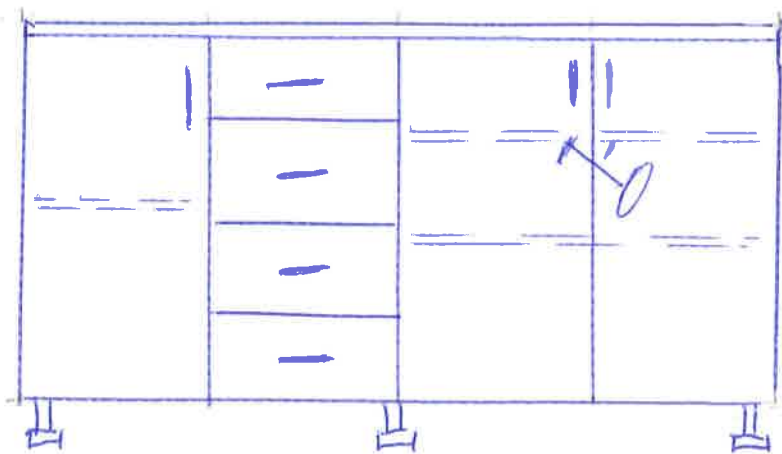

Szafka częściowo zamknięta na klucz
93 x 160 x 45

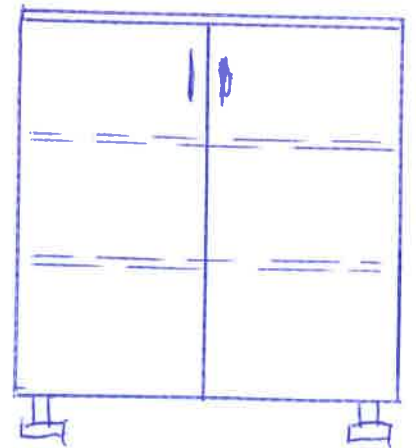

Szafka z półkami
100 x 90 x 45

25. POMIESZCZENIE POMOCNICZE - 302 str. 26

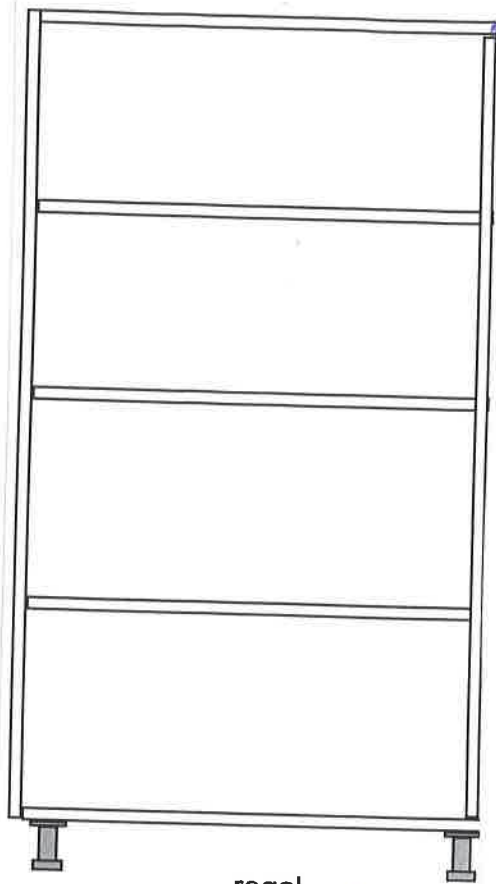

regal
220 x 95 x 60

- Regały 4 szt.

26. Meble inne

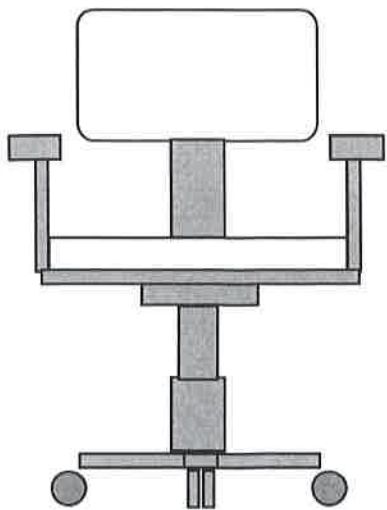

krzesło obrotowe 18 szt.

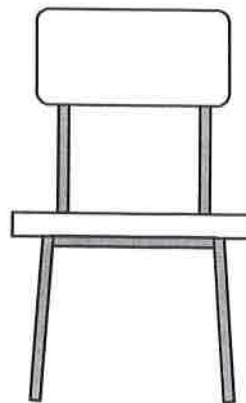

krzesło dla pacjentów 72 szt.

Poradnie Specjalistyczne

MEBLE Z PŁYTY MEBLOWEJ

1. Ilość i wielkość mebli zgodnie z rysunkami - projektem
2. Meble wykonane z płyty meblowej przeznaczonej do pomieszczeń medycznych służby zdrowia. Płyta meblowa w kolorze drewna uzgodniona na podstawie dostarczonego wzornika.
3. Blaty przy zlewozmywakach, biurkach i szafkach z płyty na blaty kuchenne (wstęga) w kolorze uzgodnionym na podstawie dostarczonego wzornika.
4. Blaty w pomieszczeniach biurowych (niezabiegowych) z płyty meblowej w kolorze drewna uzgodnionym na podstawie dostarczonego wzornika.
5. Nóżki mebli i uchwyty w kolorze srebrzystym.