

Inwestor:



Gmina Miejska Pruszcz Gdański  
ul. Grunwaldzka 20  
83-000 Pruszcz Gdański

Temat opracowania:

## BUDOWA ULICY STRZELECKIEGO W PRUSZCZU GDAŃSKIM – ETAP I

Stadium opracowania:

### PROJEKT WYKONAWCZY

Adres inwestycji:

Województwo Pomorskie, Powiat Gdański, m. Pruszcz Gdański

Rodzaj opracowania:

### SPECYFIKACJE TECHNICZNE WYKOANIA I ODBIORU ROBÓT BUDOWLANYCH – TOM 1/2

Lider konsorcjum:

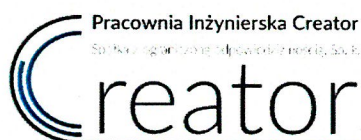

Pracownia Inżynierska Creator  
Spółka z ograniczoną odpowiedzialnością Sp. k.  
ul. Andrzeja Struga 6A/4, 80-116 Gdańsk  
NIP 5833261454, REGON 368095774

Partner konsorcjum:



Biuro Drogowe Maciej Gajewski  
ul. Graniczna 25/11, 81-626 Gdynia  
tel. +48 791 544 148, e-mail: mg@biurodrogowe.pl  
NIP 5862194536, REGON 369076951

Branża	Stanowisko	Imię i nazwisko	Numer uprawnień i specjalność	Data	Podpis
Branża mostowa	Projektant	mgr inż. Henryk Windorpski	POM/0129/POOM/05 uprawnienia budowlane do projektowania bez ograniczeń w specjalności inżynierskiej mostowej	12/2022	
	Projektant sprawdzający	mgr inż. Michał Struczyński	POM/0075/POOM/07 uprawnienia budowlane do projektowania bez ograniczeń w specjalności inżynierskiej mostowej	12/2022	

Gdynia, grudzień 2022



## Spis treści STWiORB

<b>Spis treści STWiORB .....</b>	<b>3</b>
<b>DM-00.00.00. Wymagania ogólne .....</b>	<b>5</b>
DM-00.00.00. WYMAGANIA OGÓLNE.....	7
<b>D-01.00.00. Roboty przygotowawcze .....</b>	<b>31</b>
D-01.01.01. ODTWORZENIE TRASY I PUNKTÓW WYSOKOŚCIOWYCH .....	33
D-01.02.01. USUNIĘCIE DRZEW I KRZEWÓW.....	41
D-01.02.02. ZDJĘCIE WARSTWY HUMUSU.....	45
D-01.02.04. ROZBIÓRKA ISTNIEJĄCYCH ELEMENTÓW NAWIERZCHNI .....	49
D-01.03.01. PRZEBUDOWA ELEKTROENERGETYCZNYCH LINII NAPOWIETRZNYCH NN I SN .....	53
D-01.03.02. PRZEBUDOWA KABLOWYCH LINII ELEKTROENERGETYCZNYCH .....	61
D-01.03.04. BUDOWA KANAŁU TECHNOLOGICZNEGO .....	69
<b>D-02.00.00. Roboty ziemne .....</b>	<b>77</b>
D-02.01.00. ROBOTY ZIEMNE – WYMAGANIA OGÓLNE .....	79
D-02.01.01. WYKONANIE WYKOPÓW .....	105
D-02.03.01. WYKONANIE NASYPÓW .....	111
<b>D-03.00.00. Odwodnienie korpusu drogowego.....</b>	<b>123</b>
D-03.01.01. KANALIZACJA DESZCZOWA – ROBOTY ZIEMNE .....	125
D-03.01.02. KANALIZACJA DESZCZOWA – ROBOTY MONTAŻOWE .....	131
<b>D-04.00.00. Podbudowy .....</b>	<b>143</b>
D-04.01.01. KORYTO WRAZ Z PROFILOWANIEM I ZAGĘSZCZANIEM PODŁOŻA .....	145
D-04.02.01A WARSTWA WZMACNIAJĄCO-SEPARACYJNA Z GEOTKANINY .....	149
D-04.03.01. OCZYSZCZENIE I SKROPIENIE WARSTW KONSTRUKCYJNYCH .....	153
D-04.04.01. WARSTWA ULEPSZONEGO PODŁOŻA .....	159
D-04.04.02. PODBUDOWA Z MIESZANKI NIEZWIĄZANEJ .....	171
D-04.05.01A. PODBUDOWA POMOCNICZA Z MIESZANKI ZWIĄZANEJ CEMENTEM.....	187
D-04.07.01. PODBUDOWA Z BETONU ASFALTOWEGO .....	201
<b>D-05.00.00. Nawierzchnie .....</b>	<b>219</b>
D-05.03.00. NAWIERZCHNIE TRWARDE ULEPSZONE .....	221
D-05.03.01. NAWIERZCHNIA Z KOSTKI KAMIENNEJ .....	223
D-05.03.05A. NAWIERZCHNIA Z BETONU ASFALTOWEGO - WARSTWA WIĄŻĄCA.....	229
D-05.03.05B. NAWIERZCHNIA Z BETONU ASFALTOWEGO - WARSTWA ŚCIERALNA.....	247
D-05.03.13. NAWIERZCHNIA Z MIESZANKI MASTYKSOWO - GRYSOWEJ (SMA).....	275
D-05.03.23. BETONOWA KOSTKA BRUKOWA .....	293
<b>D-06.00.00. Roboty wykończeniowe .....</b>	<b>301</b>
D-06.01.01. UMCOENIE POWIERZCHNIOWE SKARP, ROWÓW I ŚCIEKÓW .....	303
<b>D-07.00.00. Urządzenia bezpieczeństwa ruchu .....</b>	<b>309</b>
D-07.01.01. OZNAKOWANIE POZIOME .....	311
D-07.02.01. OZNAKOWANIE PIONOWE .....	343
D-07.02.02. SŁUPKI PROWADZĄCE .....	357
D-07.05.01. BARIERY OCHRONNE STAŁOWE .....	363
D-07.06.02. URZĄDZENIA ZABEZPIECZAJĄCE RUCH PIESZYCH .....	369
D-07.07.01. OŚWIETLENIE DRÓG.....	377
<b>D-08.00.00. Elementy ulic .....</b>	<b>389</b>
D-08.01.02. KRAWĘŻNIKI, OBRZEŻA I OPORNIKI KAMIENNE.....	391
D-08.05.01A. ŚCIEKI Z PREFABRYKOWANYCH ELEMENTÓW BETONOWYCH .....	397
<b>D-09.00.00. Zieleń drogowa .....</b>	<b>405</b>
D-09.01.01. NASADZENIA .....	407
<b>D-10.00.00. Inne roboty drogowe .....</b>	<b>417</b>
D-10.01.00. SIĘĆ WODOCIĄGOWA .....	419
D-10.01.01. SIĘĆ WODOCIĄGOWA – ROBOTY ZIEMNE.....	421
D-10.01.02. SIĘĆ WODOCIĄGOWA – ROBOTY MONTAŻOWE.....	427
D-10.02.00. KANALIZACJA SANITARNA.....	435

D-10.02.01. KANALIZACJA SANITARNA – ROBOTY ZIEMNE .....	437
D-10.02.02. KANALIZACJA SANITARNA – ROBOTY MONTAŻOWE .....	443

## **DM-00.00.00. WYMAGANIA OGÓLNE**

DM-00.00.00. WYMAGANIA OGÓLNE.....	7
------------------------------------	---



## **DM-00.00.00. WYMAGANIA OGÓLNE**





## 1. WSTĘP

### 1.1. Przedmiot STWIOR

Specyfikacja Techniczna D-M-00.00.00 - Wymagania Ogólne odnosi się do wymagań wspólnych dla poszczególnych wymagań technicznych dotyczących wykonania i odbioru Robót, które zostaną wykonane w ramach inwestycji: „Budowa ulicy Strzeleckiego w Pruszczu Gdańskim – Etap I”.

### 1.2. Zakres stosowania STWIOR

Specyfikacje Techniczne stanowią część Dokumentów Przetargowych i Kontraktowych i należy je stosować w zleceniu i wykonaniu robót opisanych w podpunkcie 1.1 i zostały opracowane zgodnie z Rozporządzeniem Ministra Infrastruktury z dnia 2 września 2004 r Dz.U. nr 202, poz.2072, rozdział 3 z późniejszymi zmianami. Roboty będące przedmiotem przetargu, a później realizacji winny zostać przeprowadzone zgodnie z WARUNKAMI KONTRAKTU NA BUDOWĘ dla robót budowlanych i inżynierskich projektowanych przez Zamawiającego.

### 1.3. Zakres robót objętych STWIOR

Wymagania ogólne należy rozumieć i stosować w powiązaniu z niżej wymienionymi Specyfikacjami Technicznymi:

DM-00.00.00.	Wymagania ogólne
D-01.00.00	Roboty przygotowawcze
D-02.00.00	Roboty ziemne
D-03.00.00	Odwodnienie korpusu drogowego
D-04.00.00	Podbudowy
D-05.00.00	Nawierzchnie
D-06.00.00	Roboty wykończeniowe
D-07.00.00	Urządzenia bezpieczeństwa ruchu
D-08.00.00	Elementy ulic
D-09.00.00	Zieleń drogowa
D-10.00.00	Inne roboty drogowe
M-11.00.00	Fundamentowanie
M-12.00.00	Zbrojenie
M-13.00.00	Beton
M-15.00.00	Izolacje
M-16.00.00.	Odwodnienie
M-19.00.00.	Elementy zabezpieczające
M-20.00.00.	Inne roboty mostowe

### 1.4. Określenia podstawowe

Użyte w Specyfikacjach Technicznych (ST wymienione poniżej określenia należy rozumieć w każdym przypadku następująco:

**Budowla drogowa** - obiekt budowlany, nie będący budynkiem, stanowiący całość techniczno-użytkową (droga) albo jego część stanowiącą odrębny element konstrukcyjny lub technologiczny (obiekt mostowy, korpus ziemny, węzeł).

**Chodnik** - wyznaczony pas terenu przy jezdni lub odsunięty od jezdni, przeznaczony do ruchu pieszych.

**Droga** - wydzielony pas terenu przeznaczony do ruchu lub postoju pojazdów oraz ruchu pieszych wraz z wszelkimi urządzeniami technicznymi związanymi z prowadzeniem i zabezpieczeniem ruchu.

**Droga tymczasowa (montażowa)** - droga specjalnie przygotowana, przeznaczona do ruchu pojazdów obsługujących zadanie budowlane na czas jego wykonania, przewidziana do usunięcia po jego zakończeniu.

**Dziennik Budowy** - książka z ponumerowanymi stronami, opatrzona pieczęcią organu wydającego, wydana zgodnie z obowiązującymi przepisami, stanowiąca urzędowy dokument przebiegu robót budowlanych, służąca do notowania zdarzeń i okoliczności zachodzących w toku wykonywania robót, rejestrowania dokonywanych odbiorów robót, przekazywania poleceń i innej korespondencji technicznej pomiędzy Inżynierem, Wykonawcą i projektantem.

**Inżynier** – osoba wymieniona w danych kontraktowych (wyznaczona przez Zamawiającego, o której wyznaczeniu poinformowany jest Wykonawca), odpowiedzialna za nadzorowanie robót i administrowanie kontraktem.

**Jezdnia** - część korony drogi przeznaczona do ruchu pojazdów.

**Kierownik Budowy** - osoba wyznaczona przez Wykonawcę, upoważniona do kierowania Robotami i do występowania w jego imieniu w sprawach realizacji Kontraktu.

**Korona drogi** - jezdnia (jezdnie) z poboczami lub chodnikami, zatokami, pasami awaryjnego postoju i pasami dzielącymi jezdnie.

**Konstrukcja nawierzchni** - układ warstw nawierzchni wraz ze sposobem ich połączenia.

**Korpus drogowy** - nasyp lub ta część wykopu, która jest ograniczona koroną drogi i skarpami rowów.

**Rejestr Obmiarów** - akceptowany przez Inżyniera zeszyt z ponumerowanymi stronami, służący do wpisywania przez Wykonawcę obmiaru dokonywanych Robót w formie wycliczeń, szkiców i ew. dodatkowych załączników. Wpisy w Rejestrze Obmiarów podlegają potwierdzeniu przez Inżyniera.

**Koryto** - element uformowany w korpusie drogowym w celu ułożenia w nim konstrukcji nawierzchni.

**Laboratorium** - drogowe lub inne laboratorium badawcze, zaakceptowane przez Zamawiającego, niezbędne do przeprowadzenia wszelkich badań i prób związanych z oceną jakości materiałów oraz Robót.

**Materiały** - wszelkie tworzywa niezbędne do wykonania Robót, zgodne z Dokumentacją Projektową i Specyfikacjami Technicznymi, zaakceptowane przez Inżyniera.

**Nawierzchnia** - warstwa lub zespół warstw służących do przejmowania i rozkładania obciążeń od ruchu na podłoże gruntowe i zapewniających dogodne warunki dla ruchu.

**Warstwa ścieralna** - górna warstwa nawierzchni poddana bezpośrednio oddziaływaniu ruchu i czynników atmosferycznych.

**Warstwa wiążąca** - warstwa znajdująca się między warstwą ścieralną a podbudową, zapewniająca lepsze rozłożenie naprężeń w nawierzchni i przekazywanie ich na podbudowę.

**Warstwa wyrównawcza** - warstwa służąca do wyrównania nierówności podbudowy lub profilu istniejącej nawierzchni.

**Podbudowa** - dolna część nawierzchni służąca do przenoszenia obciążeń od ruchu na podłoże. Podbudowa może składać się z podbudowy zasadniczej i podbudowy pomocniczej.

**Podbudowa zasadnicza** - górna część podbudowy spełniająca funkcje nośne w konstrukcji nawierzchni. Może ona składać się z jednej lub dwóch warstw.

**Podbudowa pomocnicza** - dolna część podbudowy spełniająca, obok funkcji nośnych, funkcje zabezpieczenia nawierzchni przed działaniem wody, mrozu i przenikaniem cząstek podłoża. Może zawierać warstwę mrozoochronną, odsączającą lub odcinającą.

**Warstwa mrozoochronna** – warstwa, której głównym zadaniem jest ochrona nawierzchni przed skutkami działania mrozu.

**Warstwa odcinająca** – warstwa stosowana w celu uniemożliwienia przenikania cząstek drobnego gruntu do warstwy nawierzchni leżącej powyżej.

**Warstwa odsączająca** – warstwa służąca do odprowadzenia wody przedostającej się do nawierzchni.

**Warstwa wzmacniająca** – warstwa zapewniająca przeniesienie występującego w okresie budowy ciężkiego ruchu technologicznego, nazywanego również warstwą technologiczną.

**Niweleta** - wysokościowe i geometryczne rozwinięcie na płaszczyźnie pionowego przekroju w osi drogi lub obiektu mostowego.

**Objazd tymczasowy** – droga specjalnie przygotowana i odpowiednio utrzymana do przeprowadzenia ruchu publicznego na okres budowy.

**Odpowiednia (bliska) zgodność** - zgodność wykonywanych Robót z dopuszczonymi tolerancjami, a jeśli przedział tolerancji nie został określony - z przeciętnymi tolerancjami, przyjmowanymi zwyczajowo dla danego rodzaju Robót budowlanych.

**Pas drogowy** - wydzielony liniami granicznymi pas terenu przeznaczony do umieszczania w nim drogi i związanych z nią urządzeń oraz drzew i krzewów. Pas drogowy może również obejmować teren przewidziany do rozbudowy drogi i budowy urządzeń chroniących ludzi i środowisko przed uciążliwościami powodowanymi przez ruch na drodze.

**Pobocze** - część korony drogi przeznaczona do chwilowego postoju pojazdów, umieszczenia urządzeń organizacji i bezpieczeństwa ruchu oraz do ruchu pieszych, służąca jednocześnie do bocznego oparcia konstrukcji nawierzchni.

**Podłoże nawierzchni** - grunt rodzimy lub nasypowy, leżący pod nawierzchnią do głębokości przemarzania.

**Podłoże ulepszone nawierzchni** - górna warstwa podłoża, leżąca bezpośrednio pod nawierzchnią, ulepszona w celu umożliwienia przejścia ruchu budowlanego i właściwego wykonania nawierzchni.

**Polecenie Inżyniera** - wszelkie polecenia przekazane Wykonawcy przez Inżyniera, w formie pisemnej, dotyczące sposobu realizacji Robót lub innych spraw związanych z prowadzeniem budowy.

**Projektant** - uprawniona osoba prawna lub fizyczna będąca autorem Dokumentacji Projektowej.

**Przedsięwzięcie budowlane** - kompleksowa realizacja nowego połączenia drogowego lub całkowita modernizacja/przebudowa (zmiana parametrów geometrycznych trasy w planie i przekroju podłużnym) istniejącego połączenia.

**Przepust** – budowla o przekroju poprzecznym zamkniętym, przeznaczona do przeprowadzania cieków, szlaku wędrówek zwierząt dziko żyjących lub urządzeń technicznych przez korpus drogowy.

**Przeszkoda naturalna** – element środowiska naturalnego, stanowiący utrudnienie w realizacji zadania budowlanego, na przykład dolina, bagno, rzeka, szlak wędrówek dzikich zwierząt itp.

**Przeszkoda sztuczna** – dzieło ludzkie, stanowiące utrudnienie w realizacji zadania budowlanego, na przykład droga, kolej, rurociąg, kanał, ciąg pieszy lub rowerowy itp.

**Przetargowa Dokumentacja Projektowa** - część Dokumentacji Projektowej, która wskazuje lokalizację, charakterystykę i wymiary obiektu będącego przedmiotem Robót.

**Rekultywacja** - Roboty mające na celu uporządkowanie i przywrócenie pierwotnych funkcji terenom naruszonym w czasie realizacji zadania budowlanego.

**Szerokość całkowita obiektu (mostu/wiaduktu)** - odległość między zewnętrznymi krawędziami konstrukcji obiektu, mierzona w linii prostopadłej do osi podłużnej, obejmuje całkowitą szerokość konstrukcyjną ustroju niosącego.

**Przedmiar Robót** - wykaz Robót z podaniem ich ilości w kolejności technologicznej ich wykonania.

**Teren budowy** – teren udostępniony przez Zamawiającego dla wykonania na nim robót oraz inne miejsca wymienione w kontrakcie jako tworzące część terenu budowy.

**Zadanie budowlane** - część przedsięwzięcia budowlanego, stanowiąca odrębną całość konstrukcyjną lub technologiczną, zdolną do samodzielnego pełnienia funkcji techniczno-użytkowych. Zadanie może polegać na wykonywaniu Robót związanych z budową, modernizacją/przebudową, utrzymaniem oraz ochroną budowli drogowej lub jej elementu.

**Obiekt mostowy** – most, wiadukt, estakada, tunel, kładka dla pieszych i przepust.

**Przyczółek** – skrajna podpora obiektu mostowego. Może składać się z pełnej ściany, słupów lub innych form konstrukcyjnych, np. skrzyń, komór.

**Rozpiętość teoretyczna** – odległość między punktami podparcia (łożyskami), przęsła mostowego.

**Szerokość użytkowa obiektu** – szerokość jezdni (nawierzchni) przeznaczona dla poszczególnych rodzajów ruchu oraz szerokość chodników mierzona w świetle poręczy mostowych z wyłączeniem konstrukcji przy jezdni dołem oddzielającej ruch kołowy od ruchu pieszego.

**Tunel** – obiekt zagłębiony poniżej poziomu terenu dla zapewnienia komunikacji drogowej i ruchu pieszego.

**Wiadukt** – obiekt zbudowany nad linią kolejową lub inną drogą dla bezkolizyjnego zapewnienia komunikacji drogowej i ruchu pieszego.

## 1.5. Ogólne wymagania dotyczące Robót

Wykonawca jest odpowiedzialny za jakość wykonanych robót, bezpieczeństwo wszelkich czynności na terenie budowy, metody użyte przy budowie oraz za ich zgodność z dokumentacją projektową, STWIORB, opracowanymi przez Wykonawcę projektami uzupełniającymi oraz poleceniami Inżyniera.

### I. Przekazanie Terenu Budowy

Zamawiający w terminie określonym w dokumentach kontraktowych przekaże Wykonawcy Teren Budowy wraz ze wszystkimi wymaganymi uzgodnieniami prawnymi i administracyjnymi, dziennik budowy oraz jeden egzemplarz dokumentacji projektowej i jeden komplet STWIORB. Na Wykonawcy spoczywa odpowiedzialność za ochronę przekazanych mu punktów pomiarowych do chwili odbioru ostatecznego robót. Uszkodzone lub zniszczone znaki geodezyjne Wykonawca odtworzy i utrwali na własny koszt. Wytyczenie głównych punktów trasy i reperów nastąpi przez uprawnionego geodetę na koszt Wykonawcy.

Na Wykonawcy spoczywa odpowiedzialność za ochronę przekazanych mu punktów pomiarowych do chwili odbioru ostatecznego robót. Uszkodzone lub zniszczone znaki geodezyjne Wykonawca odtworzy i utrwali na własny koszt.

Wytyczenie głównych punktów trasy i reperów nastąpi przez uprawnionego geodetę na koszt Wykonawcy.

#### 1.5.1. Dokumentacja Projektowa

**Dokumentacja Projektowa która zostanie przekazana Wykonawcy po przyznaniu Kontraktu:**

##### A. Projekt Budowlany:

1. PROJEKT ZAGOSPODAROWANIA TERENU
2. PROJEKT ARCHITEKTONICZO – BUDOWLANY
3. PROJEKT TECHNICZNY
4. Informacja dotycząca bezpieczeństwa i ochrony zdrowia
5. Geotechniczne warunki posadowienia obiektów budowlanych
  - Opinia geotechniczna z dokumentacją badań podłoża gruntowego, dokumentacja geologiczno inżynierska,

##### B. Projekt Wykonawczy:

##### C. Opracowania związane

- Stała organizacja ruchu oraz założenia do tymczasowej organizacji ruchu
- Szczegółowe specyfikacje techniczne

**Dokumentacja Projektowa, którą opracuje Wykonawca w ramach ceny kontraktowej wraz z robotami wynikającymi z n/w projektów, o ile będzie potrzebna do prawidłowej realizacji robót:**

1. Geodezyjną dokumentację powykonawczą oraz inne dodatkowe projekty (jeśli będą wykonywane). Zgodnie z przepisami dotyczącymi sieci poligonizacji państwowej i osnowy realizacyjnej należy wykonać geodezyjną inwentaryzację powykonawczą sieci uzbrojenia terenu i obiektów, nanieść zmiany na mapę zasadniczą w skali 1:500 lub 1:1000 uzyskując potwierdzenie właściwego Ośrodka Dokumentacji Geodezyjnej i Kartograficznej – 4 egzemplarze,
2. Dokumentację z wywiadu branżowego dla wszystkich występujących sieci uzbrojenia terenu,
3. Dokumentację usunięcia kolizji niezainwentaryzowanych obiektów budowlanych wraz z niezbędnymi uzgodnieniami i decyzjami uprawniającymi do ich przebudowy,
4. Projekty technologii i organizacji robót - 4 egzemplarze,
5. Projekty tymczasowej organizacji ruchu wraz z uzgodnieniami – 4 egzemplarze,
6. Projekt istniejącego oznakowania drogowego dla docelowej organizacji ruchu – 4 egzemplarze
7. Sporządzenie informacji o wytwarzanych odpadach i złożenie do właściwego organu – jeżeli takie odpady będą wytwarzane – 4 egzemplarze
8. Plan bezpieczeństwa i ochrony zdrowia
9. Projekt rozbiórki dla zakresu inwestycji w oparciu o dokumentację i inwentaryzację własną.
10. Projekty technologiczne zabezpieczenia wykopów i ich odwodnienia
11. Projekt tymczasowego prowadzenia wód Potoku Rotmanka na czas prowadzenia robót

12. Projektu powykonawczego, w przypadku zmian i naniesienie na kopii zatwierdzonego projektu budowlanego – 4 egz.
13. W przypadku gdy wykonawca wystąpi o zmianę zapisów w STWIORB, należy ją przedstawić do zatwierdzenia projektantowi, w układzie jakim ma być wprowadzona do użytku, zaznaczając kolorem czerwonym na starej specyfikacji proponowane zmiany.
14. Projekty szczegółowe tablic drogowych dla tymczasowej i docelowej organizacji ruchu,
15. Projekty fundamentów i konstrukcji wsporczych dla tablic drogowych według docelowej organizacji ruchu,
16. Projekt warsztatowy konstrukcji stalowej,
17. Projekty zabezpieczenia skarp wykopów ;
18. Projekt urządzeń do mycia kół samochodowych;
19. Projekt warsztatowy dla urządzeń i systemów odwodnieniowych;
20. Projekt warsztatowy dla barier ochronnych i poręczy;
21. Programy badań dla całego sprzętu i urządzeń mechanicznych, elektrycznych, hydraulicznych etc.
22. Projekt wykonawczy murów oporowych z gruntu zbrojonego w oparciu o wybranego dostawcę systemu,
23. Projekt pomostów roboczych, ewentualnych ścianek szczelnych i konstrukcji rozporowych dla inwestycji,
24. Projekt technologiczny wzmocnienia podłoża oraz inne wynikające z zapisów specyfikacji oraz dokumentacji projektowej,
25. Projekt i wykonanie założenia osnowy podstawowej lub szczegółowej,
26. Projekt i wykonanie odtworzenia osnowy podstawowej lub szczegółowej.
27. Harmonogram robót z uwzględnieniem wymagań określonych w decyzjach i uzgodnieniach zawartych w dokumentacji projektowych i uzyskanych podczas robót budowlanych przez wykonawcę robót.
28. Projekt i odtworzenie drenaży i innych sieci uszkodzonych przez wykonawcę robót lub odkrytych podczas prac, a nie zinwentaryzowanych przez geodetę na etapie prac projektowych.
29. Wykonawca wykona szkice podłączeń drenaży odkrytych podczas robót i uzgodni z zarządcą lub właścicielem drenaży ich podłączenie oraz uzyska protokół odbioru wraz z wykonaniem pomiarów geodezyjnych.
30. Wykonawca jest zobowiązany do ujęcia kosztów związanych z demontażem uzbrojenia na czas robót i jego ponownym montażem po zakończeniu wykonywania prac. Jeżeli właściciel sieci zażąda opracowania dokumentacji zabezpieczenia/demontażu sieci na czas robót wykonawca jest zobowiązany do jej opracowania i uzgodnienia.
31. Uzyskanie zgód właścicieli działek w celu realizacji inwestycji wraz z odszkodowaniem za ich użytkowanie na czas robót.
32. Inwentaryzację fotograficzną stanu technicznego dróg oraz przed realizacją zadania.
33. Receptury betonu;
34. Receptury mas bitumicznych;
35. Projekty tablic informacyjnych;
36. Inne opracowania, które okażą się niezbędne do prawidłowej realizacji i zakończenia inwestycji.

Wszelkie uwagi dotyczące przekazanej dokumentacji projektowej muszą być zgłoszone w ciągu 14 dni kalendarzowych od przekazania placu budowy. Uwagi Wykonawcy winny być precyzyjne i szczegółowo uzasadnione.

Przed złożeniem oferty cenowej, na wykonanie robót budowlanych, Wykonawca, w ramach ceny kontraktowej ma obowiązek szczegółowego zapoznania się z planem PZT oraz danymi w ośrodku geodezji i uwzględnienia wszelkich kosztów związanych z wystąpieniem dodatkowych kolizji z uzbrojeniem terenu. Koszty związane z zapewnieniem prawidłowego odwodnienia korpusu drogowego należy ująć w cenie ofertowej.

W cenie jednostkowej 1mb zgodnie z pozycją kosztorysową usunięcie niezainwentaryzowanych kolizji z infrastrukturą techniczną zawiera się między innymi uzyskanie warunków, wykonanie projektu i opracowań zamiennych, uzgodnienie oraz uzyskanie niezbędnych zgłoszeń, pozwoleń, wykonanie robót wynikających z projektów i uzyskanie protokołu odbioru od zarządcy sieci. Niniejsza pozycja dotyczy między innymi sieci elektroenergetycznych, sieci gazu, sieci sanitarnych, sieci telekomunikacyjnych itd.

W cenie jednostkowej 1m<sup>3</sup> wykonania robót ziemnych (wykopów) zawiera się między innymi wykonywanie zabezpieczenia wykopu, wykonywanie odwodnienia wykopu wraz z opracowaniem i uzgodnieniem projektów wykonywania, zabezpieczenia i odwadniania wykopów oraz uzyskaniem niezbędnych zgłoszeń, uzgodnień i pozwoleń dla tych projektów wraz z niezbędnymi opłatami. Ponadto cena 1m<sup>3</sup> wykonania robót ziemnych (wykopów) obejmuje wywiezienie z terenu budowy gruntu odspojonego z wykopu (urobku), nienadającego się do ponownego wbudowania wraz z jego utylizacją oraz zhałdowanie i zmagazynowanie gruntu odspojonego z wykopu (urobku), przeznaczonego do ponownego wbudowania

W cenie jednostkowej 1m<sup>3</sup> wykonania robót ziemnych (nasypów, zasypów, obsypek) zawiera się między innymi zakup i dowóz gruntu zasypowego, przeznaczonego do wbudowania oraz warszowe zagęszczenie tego gruntu przy wbudowaniu”

Uwaga dotycząca barier:

Zaleca się, aby Wykonawca zastosował system barier, który nie spowoduje zmiany przekroju poprzecznego obiektów. Wszelkie konieczne zmiany wynikające z zastosowania wybranego systemu barier (w tym zmianę przekroju poprzecznego: szerokość i inne elementy) Wykonawca opracuje we własnym zakresie i uzyska pozytywną opinię Projektanta. Wykonawca nie może domagać się dodatkowych opłat za zmiany wynikające z zastosowania wybranego systemu barier.

Wymienione Projekty muszą zostać opracowane przez osoby z uprawnieniami, zaopiniowane przez Projektanta i zatwierdzone przez Inżyniera oraz przekazane do uzgodnienia. Wykonawca, przed przystąpieniem do robót zobowiązany jest również do uzyskania decyzji zatwierdzającej dla Projektu organizacji ruchu na czas budowy, przez właściwe organy administracji zarządzającej ruchem. Wszelkie koszty wynikające z powyższych wymagań nie podlegają odrębnej zapłacie i przyjmuje się, że są włączone w cenę kontraktową jak również wszelkie koszty robót wynikające z w/w projektów.

Opracowania muszą być przekazane do zatwierdzenia w terminach zgodnych z Warunkami Ogólnymi i Warunkami Szczegółowymi, a przed harmonogramowymi terminami rozpoczęcia odpowiednich robót. Opóźnienia w powyższym terminie są jednoznaczne z opóźnieniami z winy Wykonawcy w terminach realizacji Robót.

Do obowiązków Wykonawcy będzie należeć również opracowanie dokumentacji określającej gospodarowanie odpadami w trakcie prowadzenia robót zgodnie z wymaganiami przepisów ustawy o odpadach (Dz. U z 2007 r Nr 39, poz. 251 z późniejszymi zmianami) oraz uzyskanie na ich podstawie odpowiednich zezwoleń w zakresie gospodarowania odpadami przed rozpoczęciem robót rozbiórkowych, w szczególności w zależności od zaistniałej konieczności:

- opracowanie programu gospodarowania odpadami niebezpiecznymi i złożenie wniosku o jego zatwierdzenie przed rozpoczęciem robót rozbiórkowych (zgodny z ustawą o ochronie przyrody),
- projekt monitoringu geodezyjnego oraz monitoring obiektów znajdujących się w obrębie oddziaływania inwestycji,
- uzyskanie decyzji zatwierdzającej program gospodarki odpadami niebezpiecznymi,
- sporządzenie informacji o wytwarzanych odpadach oraz o sposobach gospodarowania wytworzonymi odpadami i złożenie jej do właściwego organu ochrony środowiska przed rozpoczęciem robót.

Jeżeli w trakcie wykonywania Robót okaże się koniecznym uzupełnienie Rysunków z uwagi na wybraną technologię Wykonawcy, Wykonawca sporządzi brakujące rysunki i Specyfikacje na własny koszt w 3 egzemplarzach i przedłoży je Inżynierowi do zatwierdzenia. Projekty muszą zawierać opinię Projektanta. Opracowania muszą być przekazane do zatwierdzenia na 6 tygodni przed harmonogramowymi terminami rozpoczęcia odpowiednich robót. Za wyjątkiem opracowań, dla których ustalono odrębnie inne terminy wykonania. Wszelkie koszty związane z przygotowaniem, zaopiniowaniem i uzgodnieniem w/w dokumentacji są zawarte w cenie Kontraktowej i nie będą podlegały odrębnej zapłacie.

Powyższa lista nie jest wyczerpująca i stanowi jedynie uzupełnienie ogólnych zobowiązań wykonawcy. Jeżeli w trakcie wykonywania Robót okaże się konieczne uzupełnienie Dokumentacji Projektowej przekazanej przez Zamawiającego, Wykonawca sporządzi brakujące rysunki i ST na własny koszt w 4 egzemplarzach i przedłoży je Inżynierowi do zatwierdzenia.

### **1.5.2. Zgodność Robót z Dokumentacją Projektową i STWIORB**

Dokumentacja Projektowa, STWIORB i wszystkie dodatkowe dokumenty przekazane Wykonawcy przez Inżyniera stanowią część Umowy, a wymagania określone w choćby jednym z nich są obowiązujące dla Wykonawcy tak jakby zawarte były w całej dokumentacji.

W przypadku rozbieżności w ustaleniach poszczególnych dokumentów obowiązuje kolejność ich ważności wymieniona w Ogólnych Warunkach Kontraktu.

Wykonawca nie może wykorzystywać błędów lub opuszczeń w Dokumentach Kontraktowych, a o ich wykryciu winien natychmiast powiadomić Inżyniera, który podejmie decyzję o wprowadzeniu odpowiednich zmian lub poprawek.

W przypadku rozbieżności wymiary podane na piśmie są ważniejsze od wymiarów określonych na podstawie odczytu ze skali rysunków. Wszystkie wykonane roboty oraz dostarczone materiały i urządzenia będą zgodne z Dokumentacją Projektową i ST. Przed wykonaniem robót, zakupem materiałów, urządzeń i elementów przeznaczonych do wbudowania Kierownik Robót zobowiązany jest do sprawdzenia ich parametrów i wymiarów oraz możliwości ich wykonania lub zamontowania w już wykonanych elementach, a o wszystkich niezgodnościach i rozbieżnościach Kierownik Robót winien natychmiast powiadomić Inżyniera, który dokona odpowiednich zmian lub poprawek. Wszelkie koszty wynikające z nie sprawdzenia parametrów i wymiarów materiałów, urządzeń oraz elementów przeznaczonych do wbudowania pokrywa Wykonawca.

Dane określone w Dokumentacji Projektowej i w ST będą uważane za wartości docelowe, od których dopuszczalne są odchylenia w ramach określonego przedziału tolerancji. Cechy materiałów i elementów budowlanych muszą być jednorodne i wykazywać odpowiednio bliską zgodność z określonymi wymaganiami, a rozrzuty tych cech nie mogą przekraczać dopuszczalnego przedziału tolerancji.

W przypadku, gdy materiały lub Roboty nie będą w pełni zgodne z Dokumentacją Projektową lub STWIORB i wpłynię to na niezadowalającą jakość elementu budowli, to takie materiały zostaną zastąpione innymi, a elementy budowli rozebrane i wykonane ponownie na koszt Wykonawcy.

## **II. Zabezpieczenie Terenu Budowy i utrzymanie tymczasowej organizacji ruchu podczas budowy**

Koszt zabezpieczenia Terenu Budowy nie podlega odrębnej zapłacie i przyjmuje się, że jest włączony w Cenę Kontraktową.

### **1.5.3. Roboty modernizacyjne/przebudowa i remontowe („pod ruchem”)**

Wykonawca jest zobowiązany do utrzymania ruchu publicznego oraz utrzymania istniejących obiektów (jezdnie, ciągi piesze, zjazdy do posesji, znaki drogowe, bariery ochronne, urządzenia odwodnienia itp.) na terenie budowy, w okresie trwania realizacji Kontraktu, aż do zakończenia i odbioru ostatecznego Robót.

W miejscach przylegających do dróg otwartych dla ruchu, Wykonawca, w sposób uzgodniony z Inżynierem, ogrodzi lub wyraźnie oznakuje teren budowy a w szczególności wjazdy i wyjazdy z terenu budowy przeznaczone dla pojazdów i maszyn pracujących przy realizacji Robót.

Przed przystąpieniem do Robót Wykonawca przedstawi Inżynierowi do zatwierdzenia, uzgodniony z odpowiednim zarządem drogi i organem zarządzającym ruchem, projekt organizacji ruchu i zabezpieczenia Robót w okresie trwania budowy. W zależności od potrzeb i postępu Robót projekt organizacji ruchu powinien być na bieżąco aktualizowany przez Wykonawcę. Każda zmiana, w stosunku do zatwierdzonego projektu organizacji ruchu, wymaga każdorazowo ponownego zatwierdzenia projektu.

W czasie wykonywania Robót Wykonawca dostarczy, zainstaluje, będzie utrzymywać i obsługiwać wszystkie tymczasowe urządzenia zabezpieczające takie jak: ogrodzenia, poręcze, zapory, oświetlenie, światła ostrzegawcze, sygnały i znaki ostrzegawcze oraz wszelkie inne środki niezbędne do ochrony robót, wygody społeczności, itp. zapewniając w ten sposób bezpieczeństwo pojazdów i pieszych.

Wszystkie znaki, zapory i inne urządzenia zabezpieczające będą akceptowane przez Inżyniera.

Wykonawca zapewni stałe warunki widoczności w dzień i w nocy tych zapór i znaków, dla których jest to nieodzowne ze względów bezpieczeństwa.

### **1.5.4. Roboty o charakterze inwestycyjnym**

Wykonawca jest zobowiązany do zabezpieczenia terenu budowy w okresie trwania realizacji kontraktu aż do zakończenia i odbioru ostatecznego robót.

Wykonawca dostarczy, zainstaluje i będzie utrzymywać tymczasowe urządzenia zabezpieczające, w tym: ogrodzenia, poręcze, oświetlenie, sygnały i znaki ostrzegawcze oraz wszelkie inne środki niezbędne do ochrony robót, wygody społeczności i innych.

W miejscach przylegających do dróg otwartych dla ruchu, Wykonawca ogrodzi lub wyraźnie oznakuje teren budowy, w sposób uzgodniony z Inżynierem.

Wjazdy i wyjazdy z terenu budowy przeznaczone dla pojazdów i maszyn pracujących przy realizacji robót, Wykonawca oznakuje zgodnie z zatwierdzonym projektem organizacji ruchu który powinien być zaopiniowany przez właściwe zarządy dróg i policję.

Podczas prowadzenia robót ziemnych przed wjazdami/wyjazdami z terenu budowy na drogi publiczne Wykonawca zobowiązany jest na własny koszt do zorganizowania stanowisk do czyszczenia opon samochodowych które skutecznie wyeliminują nanoszenie na nawierzchnię jezdni ziemi przyklejonej do opon (czyszczenie opon strumieniem wody bądź sprężonym powietrzem). Koszty utrzymania zimowego na odcinkach dopuszczonych do ruchu ponosi Wykonawca.

Fakt przystąpienia do robót Wykonawca obwieści publicznie przed ich rozpoczęciem w sposób uzgodniony z Inżynierem oraz przez umieszczenie, w miejscach i ilościach określonych przez Inżyniera, tablic informacyjnych, których treść będzie zatwierdzona przez Inżyniera. Tablice informacyjne będą utrzymywane przez Wykonawcę w dobrym stanie przez cały okres realizacji robót.

### III. Ochrona środowiska w czasie wykonywania Robót

Wykonawca ma obowiązek znać i stosować w czasie prowadzenia Robót wszelkie przepisy dotyczące ochrony środowiska naturalnego.

W okresie trwania budowy i wykańczania Robót Wykonawca będzie:

- a. utrzymywać Teren Budowy i wykopy w stanie bez wody stojącej,
- b. podejmować wszelkie uzasadnione kroki mające na celu stosowanie się do przepisów i norm dotyczących ochrony środowiska na terenie i wokół Terenu Budowy oraz będzie unikać uszkodzeń lub uciążliwości dla osób lub dóbr publicznych i innych, a wynikających z nadmiernego hałasu, wibracji, zanieczyszczenia lub innych przyczyn powstałych w następstwie jego sposobu działania.

Stosując się do tych wymagań będzie miał szczególny wzgląd na:

- a. lokalizację baz, warsztatów, magazynów, składowisk, ukopów i dróg dojazdowych
- b. środki ostrożności i zabezpieczenia przed:
  - zanieczyszczeniem zbiorników i cieków wodnych pyłami lub substancjami toksycznymi,
  - zanieczyszczeniem powietrza pyłami i gazami,
  - możliwością powstania pożaru.

Okresową bazę materiałowo-sprzętową lokalizować należy poza obszarami gruntów przepuszczalnych, gdzie poziom wód gruntowych jest wysoki z dala od cieków powierzchniowych i systemów melioracyjnych, poza miejscami skrzyżowań z ciekami powierzchniowymi. Miejsce wyznaczone do składowania substancji podatnych na migrację do wód gruntowych wyłożyć materiałami izolacyjnymi. Miejsca zbiórki i magazynowania odpadów zlokalizować na uszczelnionym nieprzepuszczalnym utwardzonym podłożu.

### IV. Ochrona przeciwpożarowa

Wykonawca będzie przestrzegać przepisów ochrony przeciwpożarowej.

Wykonawca będzie utrzymywać, wymagany na podstawie odpowiednich przepisów sprawny sprzęt przeciwpożarowy, na terenie baz produkcyjnych, w pomieszczeniach biurowych, mieszkalnych, magazynach oraz w maszynach i pojazdach.

Materiały łatwopalne będą składowane w sposób zgodny z odpowiednimi przepisami i zabezpieczone przed dostępem osób trzecich.

Wykonawca będzie odpowiedzialny za wszelkie straty spowodowane pożarem wywołanym jako rezultat realizacji Robót albo przez personel Wykonawcy.

### V. Materiały szkodliwe dla otoczenia

Materiały, które w sposób trwały są szkodliwe dla otoczenia, nie będą dopuszczone do użycia.

Nie dopuszcza się użycia materiałów wywołujących szkodliwe promieniowanie o stężeniu większym od dopuszczalnego, określonego odpowiednimi przepisami.

Wszelkie materiały odpadowe użyte do Robót będą miały aprobatę techniczną, wydaną przez uprawnioną jednostkę, jednoznacznie określającą brak szkodliwego oddziaływania tych materiałów na środowisko.

Materiały, które są szkodliwe dla otoczenia tylko w czasie Robót, a po zakończeniu Robót ich szkodliwość zanika (np. materiały pyłaste) mogą być użyte pod warunkiem przestrzegania wymagań technologicznych w budownictwie. Jeżeli wymagają tego odpowiednie przepisy Wykonawca powinien otrzymać zgodę na użycie tych materiałów od właściwych organów administracji państwowej.

Jeżeli Wykonawca użył materiałów szkodliwych dla otoczenia zgodnie ze Specyfikacjami, a ich użycie spowodowało jakiegokolwiek zagrożenie środowiska, to konsekwencje tego poniesie Zamawiający.

### VI. Ochrona własności publicznej i prywatnej

Wykonawca odpowiada za ochronę instalacji na powierzchni ziemi i za urządzenia podziemne, takie jak rurociągi, kable itp. oraz uzyska od odpowiednich władz będących właścicielami tych urządzeń potwierdzenie informacji



dostarczonych mu przez Zamawiającego w ramach planu ich lokalizacji. Wykonawca zapewni właściwe oznaczenie i zabezpieczenie przed uszkodzeniem tych instalacji i urządzeń w czasie trwania budowy.

Wykonawca zobowiązany jest umieścić w swoim harmonogramie rezerwę czasową dla wszelkiego rodzaju Robót, które mają być wykonane w zakresie przełożenia instalacji i urządzeń podziemnych na Terenie Budowy i powiadomić Inżyniera i władze lokalne o zamiarze rozpoczęcia Robót. O fakcie przypadkowego uszkodzenia tych instalacji Wykonawca bezzwłocznie powiadomi Inżyniera i zainteresowane władze oraz będzie z nimi współpracował dostarczając wszelkiej pomocy potrzebnej przy dokonywaniu napraw. Wykonawca będzie odpowiadać za wszelkie spowodowane przez jego działania uszkodzenia instalacji na powierzchni ziemi i urządzeń podziemnych wykazanych w dokumentach dostarczonych mu przez Zamawiającego.

Jeżeli teren budowy przylega do terenów z zabudową mieszkaniową, Wykonawca będzie realizować roboty w sposób powodujący minimalne niedogodności dla mieszkańców. Wykonawca odpowiada za wszelkie uszkodzenia zabudowy mieszkaniowej w sąsiedztwie budowy, spowodowane jego działalnością.

Inżynier będzie na bieżąco informowany o wszystkich umowach zawartych pomiędzy Wykonawcą a właścicielami nieruchomości i dotyczących korzystania z własności i dróg wewnętrznych. Jednakże, ani Inżynier ani Zamawiający nie będzie ingerował w takie porozumienia, o ile nie będą one sprzeczne z postanowieniami zawartymi w warunkach umowy.

## **VII. Ograniczenie obciążeń osi pojazdów**

Wykonawca będzie stosować się do ustawowych ograniczeń nacisków osi na drogach publicznych przy transporcie materiałów i wyposażenia na i z terenu robót. Wykonawca uzyska wszelkie niezbędne zezwolenia i uzgodnienia od właściwych władz co do przewozu nietypowych wagowo ładunków (ponadnormatywnych) i o każdym takim przewozie będzie powiadamiał Inżyniera. Inżynier może polecić, aby pojazdy nie spełniające tych warunków zostały usunięte z terenu budowy. Pojazdy powodujące nadmierne obciążenie osiowe nie będą dopuszczone na świeżo ukończony fragment budowy w obrębie terenu budowy i Wykonawca będzie odpowiadał za naprawę wszelkich robót w ten sposób uszkodzonych, zgodnie z poleceniami Inżyniera. Wykonawca ma obowiązek odtworzenia dróg publicznych i wewnętrznych które ulegną degradacji wskutek transportu materiałów i sprzętu potrzebnych do budowy dróg objętych kontraktem.

## **VIII. Bezpieczeństwo i higiena pracy**

Podczas realizacji Robót Wykonawca będzie przestrzegać przepisów dotyczących bezpieczeństwa i higieny pracy.

W szczególności Wykonawca ma obowiązek zadbać, aby personel nie wykonywał pracy w warunkach niebezpiecznych, szkodliwych dla zdrowia oraz nie spełniających odpowiednich wymagań sanitarnych.

Wykonawca zapewni i będzie utrzymywał wszelkie urządzenia zabezpieczające, socjalne oraz sprzęt i odpowiednią odzież dla ochrony życia i zdrowia osób zatrudnionych na budowie oraz dla zapewnienia bezpieczeństwa publicznego.

Uznaje się, że wszelkie koszty związane z wypełnieniem wymagań określonych powyżej nie podlegają odrębnej zapłacie i są uwzględnione w Cenie Kontraktowej.

## **IX. Ochrona i utrzymanie Robót**

Wykonawca będzie odpowiedzialny za ochronę Robót i za wszelkie materiały i urządzenia używane do Robót od Daty Rozpoczęcia do daty wystawienia Świadczenia Przejęcia.

Wykonawca będzie utrzymywać Roboty do czasu odbioru ostatecznego. Utrzymanie powinno być prowadzone w taki sposób, aby budowla drogowa lub jej elementy były w zadowalającym stanie przez cały czas, do momentu odbioru ostatecznego.

Jeśli Wykonawca w jakimkolwiek czasie zaniedba utrzymanie, to na polecenie Inżyniera powinien rozpocząć Roboty utrzymaniowe nie później niż w 24 godziny po otrzymaniu tego polecenia.

## **X. Stosowanie się do prawa i innych przepisów**

Wykonawca zobowiązany jest znać wszystkie zarządzenia wydane przez władze centralne i miejscowe oraz inne przepisy, regulaminy i wytyczne, które są w jakikolwiek sposób związane z wykonywanymi Robotami i będzie w pełni odpowiedzialny za przestrzeganie tych postanowień, podczas prowadzenia Robót.

Wykonawca będzie przestrzegać praw patentowych i będzie w pełni odpowiedzialny za wypełnienie wszelkich wymagań prawnych odnośnie znaków firmowych, nazw lub innych chronionych praw w odniesieniu do sprzętu, materiałów lub urządzeń użytych lub związanych z wykonywaniem robót i w sposób ciągły będzie informować Inżyniera o swoich działaniach, przedstawiając kopie zezwoleń i inne odnośne dokumenty. Wszelkie straty, koszty postępowania, obciążenia i wydatki wynikłe z lub związane z naruszeniem jakichkolwiek praw patentowych pokryje Wykonawca, z wyjątkiem przypadków, kiedy takie naruszenie wyniknie z wykonania projektu lub specyfikacji dostarczonej przez Inżyniera.

## **XI. Równoważność norm i przepisów prawnych**

Gdziekolwiek w dokumentach kontraktowych powołane są konkretne normy i przepisy, które spełniać mają materiały, sprzęt i inne towary oraz wykonane i zbadane roboty, będą obowiązywać postanowienia najnowszego wydania lub poprawionego wydania powołanych norm i przepisów o ile w warunkach kontraktu nie postanowiono inaczej. W przypadku gdy powołane normy i przepisy są państwowe lub odnoszą się do konkretnego kraju lub regionu, mogą być również stosowane inne odpowiednie normy zapewniające równy lub wyższy poziom wykonania niż powołane normy lub przepisy, pod warunkiem ich sprawdzenia i pisemnego zatwierdzenia przez Inżyniera. Różnice pomiędzy powołanymi normami a ich proponowanymi zamiennikami muszą być dokładnie opisane przez Wykonawcę i przedłożone Inżynierowi do zatwierdzenia.

### **1.5.5. Czasowe zajęcia terenu poza granicą pasa drogowego**

Wykonawca jest zobowiązany do poniesienia kosztów czasowego zajęcia terenu dla celów robót poza granicą pasa drogowego wraz z kosztami prawnymi i opłatami za zajmowanie terenu, rekompensatę za utratę zbiorów występujących na terenie czasowego zajęcia, dokonaniem niezbędnych uzgodnień z właścicielami terenu oraz doprowadzenie terenu do stanu pierwotnego.

### **1.5.6. Przebudowa urządzeń kolidujących i budowa przyłączy**

Wykonawca wykona wszelkie roboty i czynności, w tym między innymi dostarczenie: dokumentacji powykonawczej, geodezyjnej inwentaryzacji powykonawczej, kart przekazania odpadów oraz protokołów badań, prób i pomiarów związanych z przebudową istniejącej infrastruktury technicznej sieci uzbrojenia terenu oraz przyłączy do sieci realizowanych w ramach budowy przedmiotowej inwestycji drogowej, zgodnie z odpowiednim terminarzem określonym w zawartych przez Zamawiającego umowach o przebudowę istniejącej sieci uzbrojenia terenu i umowach o przyłączenie.”

### **1.5.7. Rozpoznanie saperskie**

Wykonawca wykona wszelkie roboty i czynności, związane z wykonaniem rozpoznania saperskiego przed realizacją robót budowlanych. Przeprowadzone rozpoznanie ma umożliwić bezpieczne wykonanie robót w całym zakresie objętym zadaniem inwestycyjnym. Uznaje się, że wszelkie koszty rozpoznania i robót saperskich związane z wypełnieniem wymagań określonych powyżej nie podlegają odrębnej zapłacie i są uwzględnione w Cenie Kontraktowej.

## **2. MATERIAŁY**

Nazwy handlowe materiałów użyte w Dokumentach Przetargowych i Dokumentacji Technicznej winny być traktowane jako definicje standardu, a nie jako konkretne nazwy handlowe zastosowanych materiałów.

### **2.1. Zasady dopuszczenia do stosowania materiałów i wyrobów budowlanych**

- I. Zgodnie z Ustawą z dn. 16.04.2004 r., Dz. U. Nr 92 poz. 881, 2004 r., wyrób budowlany nadaje się do stosowania przy wykonywaniu robót budowlanych, jeżeli jest:
  - a. oznakowany CE, co oznacza, że dokonano oceny jego zgodności z normą zharmonizowaną albo europejską aprobatą techniczną bądź krajową specyfikacją techniczną państwa członkowskiego Unii Europejskiej lub Europejskiego Obszaru Gospodarczego, uznaną przez Komisję Europejską za zgodną z wymaganiami podstawowymi, albo

- b. umieszczony w określonym przez Komisję Europejską wykazie wyrobów mających niewielkie znaczenie dla zdrowia i bezpieczeństwa, dla których producent wydał deklarację zgodności z uznanymi regułami sztuki budowlanej, albo
- c. oznakowany, z zastrzeżeniem ust. 4 Ustawy, znakiem budowlanym, którego wzór określa załącznik nr 1 do powyższej ustawy.
- d. Oznakowanie CE wyrobu budowlanego, który nie stwarza szczególnego zagrożenia dla zdrowia lub bezpieczeństwa oraz nie odpowiada lub odpowiada częściowo specyfikacjom technicznym, o których mowa w ust. 1 pkt 1 powyższej ustawy, jest także dopuszczalne, wyłącznie po dokonaniu stosownej oceny zgodności. Wzór oznakowania CE określa załącznik nr 2 do wyżej wymienionej ustawy.

II. Minister właściwy do spraw budownictwa, gospodarki przestrzennej i mieszkaniowej określił, w drodze rozporządzenia, wykaz norm zharmonizowanych i wytycznych do europejskich aprobat technicznych Europejskiej Organizacji do spraw Aprobatek Technicznych (EOTA), zwanych dalej „wytycznymi do europejskich aprobat technicznych”, których zakres przedmiotowy obejmuje wyroby budowlane, podlegające obowiązkowi oznakowania CE. W rozporządzeniu, o którym mowa określono normy zharmonizowane i wytyczne do europejskich aprobat technicznych, których zakres przedmiotowy obejmuje wyroby budowlane mogące stwarzać szczególne zagrożenie dla zdrowia lub bezpieczeństwa, mając na uwadze odpowiednie ustalenia Komisji Europejskiej w tym zakresie.

## 2.2. Źródła uzyskania materiałów

Co najmniej na trzy tygodnie przed zaplanowanym wykorzystaniem jakichkolwiek materiałów przeznaczonych do Robót, Wykonawca przedstawi Inżynierowi do zatwierdzenia szczegółowe informacje dotyczące proponowanego źródła wytwarzania, zamawiania lub wydobywania tych materiałów jak również odpowiednie świadectwa badań laboratoryjnych oraz próbki materiałów do zatwierdzenia przez Inżyniera.

Zatwierdzenie partii materiałów z danego źródła nie oznacza automatycznie, że wszelkie materiały z danego źródła uzyskają zatwierdzenie.

Wykonawca zobowiązany jest do prowadzenia badań w celu udokumentowania, że materiały uzyskane z dopuszczonego źródła w sposób ciągły spełniają wymagania Specyfikacji Technicznych w czasie postępu Robót.

## 2.3. Pozyskiwanie materiałów miejscowych

Wykonawca odpowiada za uzyskanie pozwoleń od właścicieli i odnośnych władz na pozyskanie materiałów z jakichkolwiek źródeł miejscowych włączając w to źródła wskazane przez Zamawiającego i jest zobowiązany dostarczyć Inżynierowi wymagane dokumenty przed rozpoczęciem eksploatacji źródła.

Wykonawca przedstawi Inżynierowi do zatwierdzenia dokumentację zawierającą raporty z badań terenowych i laboratoryjnych oraz proponowaną przez siebie metodę wydobywania i selekcji, uwzględniając aktualne decyzje o eksploatacji organów administracji państwowej i samorządowej.

Wykonawca ponosi odpowiedzialność za spełnienie wymagań ilościowych i jakościowych materiałów pochodzących ze źródeł miejscowych.

Wykonawca poniesie wszystkie koszty z tytułu wydobywania materiałów, dzierżawy i inne jakie okażą się potrzebne w związku z dostarczeniem materiałów do Robót.

Humus i nadkład czasowo zdjęte z terenu wykopów, dokopów i miejsc pozyskania materiałów miejscowych będą formowane w pryzmy i wykorzystane przy zasypce i rekultywacji terenu po ukończeniu Robót.

Wszystkie odpowiednie materiały pozyskane z wykopów na Terenie Budowy lub z innych miejsc wskazanych w dokumentach umowy będą wykorzystane do Robót lub odwiezione na odkład odpowiednio do wymagań poszczególnych ST lub wskazań Inżyniera.

Wykonawca nie będzie prowadzić żadnych wykopów w obrębie Terenu Budowy poza tymi, które zostały wyszczególnione w dokumentach umowy, chyba, że uzyska na to pisemną zgodę Inżyniera.

Eksploatacja źródeł materiałów będzie zgodna z wszelkimi regulacjami prawnymi obowiązującymi na danym obszarze.

## 2.4. Materiały nie odpowiadające wymaganiom

Materiały nie odpowiadające wymaganiom zostaną przez Wykonawcę wywiezione z Terenu Budowy i złożone w miejscu wskazanym przez Inżyniera. Jeśli Inżynier zezwoli Wykonawcy na użycie tych materiałów do innych robót, niż te dla których zostały zakupione, to koszt tych materiałów zostanie odpowiednio przewartościowany (skorygowany) przez Inżyniera.

Każdy rodzaj Robót, w którym znajdują się nie zbadane i nie zaakceptowane materiały, Wykonawca wykonuje na własne ryzyko, licząc się z jego nieprzyjęciem, usunięciem i niezapłaceniem.

### **2.5. Wariantowe stosowanie materiałów**

Jeśli Dokumentacja Projektowa lub ST przewidują możliwość wariantowego zastosowania rodzaju materiału w wykonywanych Robotach, Wykonawca powiadomi Inżyniera o swoim zamiarze co najmniej 3 tygodnie przed użyciem tego materiału, albo w okresie dłuższym, jeśli będzie to potrzebne z uwagi na wykonanie badań wymaganych przez Inżyniera. Wybrany i zaakceptowany rodzaj materiału nie może być później zmieniany bez zgody Inżyniera.

### **2.6. Przechowywanie i składowanie materiałów**

Wykonawca zapewni aby tymczasowo składowane materiały, do czasu gdy będą one użyte do Robót, były zabezpieczone przed zanieczyszczeniem, zachowały swoją jakość i właściwości i były dostępne do kontroli przez Inżyniera.

Miejsca czasowego składowania materiałów będą zlokalizowane w obrębie Terenu Budowy w miejscach uzgodnionych z Inżynierem lub poza Terenem Budowy w miejscach zorganizowanych przez Wykonawcę i zaakceptowanych przez Inżyniera.

### **2.7. Inspekcja wytwórni materiałów**

Wytwornie materiałów mogą być okresowo kontrolowane przez Inżyniera w celu sprawdzenia zgodności stosowanych metod produkcji z wymaganiami. Próbkę materiałów mogą być pobierane w celu sprawdzenia ich właściwości. Wyniki tych kontroli będą stanowić podstawę do akceptacji określonej partii materiałów pod względem jakości.

W przypadku, gdy Inżynier będzie przeprowadzał inspekcję wytwórni muszą być spełnione następujące warunki:

- i. Inżynier będzie miał zapewnioną współpracę i pomoc Wykonawcy oraz producenta materiałów w czasie przeprowadzania inspekcji,
- ii. Inżynier będzie miał wolny dostęp, w dowolnym czasie, do tych części wytwórni, gdzie odbywa się produkcja materiałów przeznaczonych do realizacji robót,
- iii. Jeżeli produkcja odbywa się w miejscu nie należącym do Wykonawcy, Wykonawca uzyska dla Inżyniera zezwolenie dla przeprowadzenia inspekcji i badań w tych miejscach.

### **2.8. Materiały pochodzące z rozbiórki**

Sposób postępowania z materiałami pochodzącymi z rozbiórki będzie określony w odpowiednich szczegółowych specyfikacjach technicznych. Wszystkie materiały z rozbiórki nienadające się do ponownego wykorzystania podlegają wywozowi i utylizacji. Koszty wywozu i utylizacji pokrywa Wykonawca.

## **3. SPRZĘT**

Wykonawca jest zobowiązany do używania jedynie takiego sprzętu, który nie spowoduje niekorzystnego wpływu na jakość wykonywanych Robót. Sprzęt używany do Robót powinien być zgodny z ofertą Wykonawcy i powinien odpowiadać pod względem typów i ilości wskazaniom zawartym w ST, programie zapewnienia jakości (PZJ lub projekcie organizacji Robót, zaakceptowanym przez Inżyniera; w przypadku braku ustaleń w wymienionych wyżej dokumentach sprzęt powinien być uzgodniony i zaakceptowany przez Inżyniera. Liczba i wydajność sprzętu powinny gwarantować przeprowadzenie Robót, zgodnie z zasadami określonymi w Dokumentacji Projektowej, ST i wskazaniach Inżyniera.

Sprzęt będący własnością Wykonawcy lub wynajęty do wykonania Robót ma być utrzymywany w dobrym stanie i gotowości do pracy. Powinien być zgodny z normami ochrony środowiska i przepisami dotyczącymi jego użytkowania.

Wykonawca dostarczy Inżynierowi kopie dokumentów potwierdzających dopuszczenie sprzętu do użytkowania i badań okresowych, tam gdzie jest to wymagane przepisami.

Wykonawca będzie konserwować sprzęt jak również naprawiać lub wymieniać sprzęt niesprawny.

Jeżeli Dokumentacja Projektowa lub ST przewidują możliwość wariantowego użycia sprzętu przy wykonywanych robotach, Wykonawca powiadomi Inżyniera o swoim wyborze i uzyska jego akceptację przed użyciem sprzętu. Wybrany sprzęt, po akceptacji Inżyniera, nie może być później zmieniany bez jego zgody.

Jakiegokolwiek sprzęt, maszyny, urządzenia i narzędzia nie gwarantujące zachowania warunków umowy, zostaną przez Inżyniera zdyskwalifikowane i nie dopuszczone do Robót.

## **4. TRANSPORT**

Wykonawca stosować się będzie do ustawowych ograniczeń obciążenia na oś przy transporcie materiałów oraz sprzętu na i z terenu robót. Uzyska on wszelkie niezbędne zezwolenia od władz co do przewozu nietypowych ładunków i w sposób ciągły będzie o każdym takim przewozie powiadamiał Inżyniera.

Wykonawca jest zobowiązany do stosowania jedynie takich środków transportu, które nie wpłyną niekorzystnie na jakość wykonywanych Robót i właściwości przewożonych materiałów.

Liczba środków transportu będzie zapewniać prowadzenie Robót zgodnie z zasadami określonymi w Dokumentacji Projektowej, ST i wskazaniach Inżyniera, w terminie przewidzianym umową.

Przy ruchu na drogach publicznych pojazdy będą spełniać wymagania dotyczące przepisów ruchu drogowego w odniesieniu do dopuszczalnych nacisków na oś i innych parametrów technicznych. Środki transportu nie spełniające tych warunków mogą być dopuszczone przez Inżyniera, pod warunkiem przywrócenia stanu pierwotnego użytkowanych odcinków dróg na koszt Wykonawcy.

Wykonawca będzie usuwać na bieżąco, na własny koszt, wszelkie zanieczyszczenia, uszkodzenia spowodowane jego pojazdami na drogach publicznych oraz dojazdach do Terenu Budowy.

Jeżeli w Specyfikacji Technicznej dla danej Roboty nie postanowiono inaczej, uważa się że, dla materiałów, odpadów i sprzętu: transport, dostarczenie, zapewnienie, wywiezienie, wywóz itp. obejmuje również załadunek, przeładunek i wyładunek na środki transportu.

## **5. WYKONANIE ROBÓT**

### **5.1. Ogólne zasady wykonywania Robót**

Wykonawca jest odpowiedzialny za prowadzenie Robót zgodnie z warunkami umowy oraz za jakość zastosowanych materiałów i wykonywanych Robót, za ich zgodność z Dokumentacją Projektową, wymaganiami ST, PZJ, projektem organizacji Robót opracowanym przez Wykonawcę oraz poleceniami Inżyniera.

Wykonawca jest odpowiedzialny za stosowane metody wykonywania robót.

Wykonawca jest odpowiedzialny za dokładne wytyczenie w planie i wyznaczenie wysokości wszystkich elementów Robót zgodnie z wymiarami i rzędnymi określonymi w Dokumentacji Projektowej lub przekazanymi na piśmie przez Inżyniera.

Błędy popełnione przez Wykonawcę w wytyczeniu i wyznaczaniu Robót zostaną, usunięte przez Wykonawcę, na własny koszt, z wyjątkiem, kiedy dany błąd okaże się skutkiem błędu zawartego w danych dostarczonych Wykonawcy na piśmie przez Inżyniera.

Sprawdzenie wytyczenia Robót lub wyznaczenia wysokości przez Inżyniera nie zwalnia Wykonawcy od odpowiedzialności za ich dokładność.

Decyzje Inżyniera dotyczące akceptacji lub odrzucenia materiałów i elementów Robót będą oparte na wymaganiach określonych w dokumentach umowy, Dokumentacji Projektowej i w ST, a także w normach i wytycznych. Przy podejmowaniu decyzji Inżynier uwzględni wyniki badań materiałów i Robót, rozrzuty normalnie występujące przy produkcji i przy badaniach materiałów, doświadczenia z przeszłości, wyniki badań naukowych oraz inne czynniki wpływające na rozważaną kwestię.

Polecenia Inżyniera powinny być wykonywane przez Wykonawcę w czasie określonym przez Inżyniera pod groźbą zatrzymania Robót. Skutki finansowe z tego tytułu poniesie Wykonawca.

## **6. KONTROLA JAKOŚCI ROBÓT**

### **6.1. Program zapewnienia jakości**

Wykonawca jest zobowiązany opracować i przedstawić do akceptacji Inżyniera programu zapewnienia jakości. W programie zapewnienia jakości Wykonawca powinien określić zamierzony sposób wykonywania Robót, możliwości techniczne, kadrowe i plan organizacji robót gwarantujący wykonanie Robót zgodnie z Dokumentacją Projektową, ST oraz ustaleniami.

Program zapewnienia jakości powinien zawierać:

a) część ogólną opisującą:

- organizację wykonania Robót, w tym terminy i sposób prowadzenia Robót,
- organizację ruchu na budowie wraz z oznakowaniem Robót,
- sposób zapewnienie bhp.,
- wykaz zespołów roboczych, ich kwalifikacje i przygotowanie praktyczne,
- wykaz osób odpowiedzialnych za jakość i terminowość wykonania poszczególnych elementów Robót,
- system (sposób i procedurę) proponowanej kontroli i sterowania jakością wykonywanych Robót,
- wyposażenie w sprzęt i urządzenia do pomiarów i kontroli (opis laboratorium własnego lub laboratorium, któremu Wykonawca zamierza zlecić prowadzenie badań),
- sposób oraz formę gromadzenia wyników badań laboratoryjnych, zapis pomiarów, nastaw mechanizmów sterujących, a także wyciąganych wniosków i zastosowanych korekt w procesie technologicznym, proponowany sposób i formę przekazywania tych informacji Inżynierowi;

b) część szczegółową opisującą dla każdego asortymentu Robót:

- wykaz maszyn i urządzeń stosowanych na budowie z ich parametrami technicznymi oraz wyposażeniem w mechanizmy do sterowania i urządzenia pomiarowo-kontrolne,
  - rodzaje i ilość środków transportu oraz urządzeń do magazynowania i załadunku materiałów, spoiw, lepiszczy, kruszyw itp.,
  - sposób zabezpieczenia i ochrony ładunków przed utratą ich właściwości w czasie transportu,
  - sposób i procedurę pomiarów i badań (rodzaj i częstotliwość, pobieranie próbek, legalizacja i sprawdzanie urządzeń, itp.) prowadzonych podczas dostaw materiałów, wytwarzania mieszanek i wykonywania poszczególnych elementów Robót,
- sposób postępowania z materiałami i Robotami nie odpowiadającymi wymaganiom.

## 6.2. Zasady kontroli jakości Robót

Celem kontroli Robót będzie takie sterowanie ich przygotowaniem i wykonaniem, aby osiągnąć założoną jakość Robót. Wykonawca jest odpowiedzialny za pełną kontrolę Robót i jakości materiałów. Wykonawca zapewni odpowiedni system kontroli, włączając personel, laboratorium, sprzęt, zaopatrzenie i wszystkie urządzenia niezbędne do pobierania próbek i badań materiałów oraz Robót.

Wykonawca zapewni na terenie budowy pomieszczenie laboratoryjne z wymaganą i rejestrowaną temperaturą ( $20\pm 5$ ) °C przeznaczone do przechowywania świeżo pobranych próbek mieszanek betonowych przez Laboratorium Wykonawcy i Laboratorium Inwestora.

Przed zatwierdzeniem systemu kontroli Inżynier może zażądać od Wykonawcy przeprowadzenia badań w celu zademonstrowania, że poziom ich wykonywania jest zadowalający.

Wykonawca będzie przeprowadzać pomiary i badania materiałów oraz Robót z częstotliwością zapewniającą stwierdzenie, że Roboty wykonano zgodnie z wymaganiami zawartymi w Dokumentacji Projektowej i ST.

Minimalne wymagania co do zakresu badań i ich częstotliwość są określone w ST, normach i wytycznych. W przypadku, gdy nie zostały one tam określone, Inżynier ustali jaki zakres kontroli jest konieczny, aby zapewnić wykonanie Robót zgodnie z umową.

Wykonawca dostarczy Inżynierowi świadectwa, że wszystkie stosowane urządzenia i sprzęt badawczy posiadają ważną legalizację, zostały prawidłowo wykalibrowane i odpowiadają wymaganiom norm określających procedury badań.

Inżynier będzie mieć nieograniczony dostęp do pomieszczeń laboratoryjnych, w celu ich inspekcji.

Inżynier będzie przekazywać Wykonawcy pisemne informacje o jakichkolwiek niedociągnięciach dotyczących urządzeń laboratoryjnych, sprzętu, zaopatrzenia laboratorium, pracy personelu lub metod badawczych. Jeżeli niedociągnięcia te będą tak poważne, że mogą wpłynąć ujemnie na wyniki badań, Inżynier natychmiast wstrzyma użycie do Robót badanych materiałów i dopuści je do użycia dopiero wtedy, gdy niedociągnięcia w pracy laboratorium Wykonawcy zostaną usunięte i stwierdzona zostanie odpowiednia jakość tych materiałów.

Wszystkie koszty związane z organizowaniem i prowadzeniem badań materiałów ponosi Wykonawca.

## 6.3. Pobieranie próbek

Próbki będą pobierane losowo. Zaleca się stosowanie statystycznych metod pobierania próbek, opartych na zasadzie, że wszystkie jednostkowe elementy produkcji mogą być z jednakowym prawdopodobieństwem wytypowane do badań.

Inżynier będzie mieć zapewnioną możliwość udziału w pobieraniu próbek.

Pojemniki do pobierania próbek będą dostarczone przez Wykonawcę i zatwierdzone przez Inżyniera. Próbki dostarczone przez Wykonawcę do badań wykonywanych przez Inżyniera będą odpowiednio opisane i oznakowane, w sposób zaakceptowany przez Inżyniera.

Na zlecenie Inżyniera Wykonawca będzie przeprowadzać dodatkowe badania tych materiałów, które budzą wątpliwości co do jakości, o ile kwestionowane materiały nie zostaną przez Wykonawcę usunięte lub ulepszone z własnej woli. Koszty tych dodatkowych badań pokrywa Wykonawca tylko w przypadku stwierdzenia usterek; w przeciwnym przypadku koszty te pokrywa Zamawiający.

#### **6.4. Badania i pomiary**

Wszystkie badania i pomiary będą przeprowadzone zgodnie z wymaganiami norm. W przypadku, gdy normy nie obejmują jakiegokolwiek badania wymaganego w ST, stosować można wytyczne krajowe, albo inne procedury, zaakceptowane przez Inżyniera oraz użytkownika urządzeń infrastruktury technicznej.

Przed przystąpieniem do pomiarów lub badań, Wykonawca powiadomi Inżyniera o rodzaju, miejscu i terminie pomiaru lub badania. Po wykonaniu pomiaru lub badania, Wykonawca przedstawi na piśmie ich wyniki do akceptacji Inżyniera.

#### **6.5. Raporty z badań**

Wykonawca będzie przekazywać Inżynierowi kopie raportów z wynikami badań jak najszybciej, nie później jednak niż w terminie określonym w programie zapewnienia jakości.

Wyniki badań (kopie) będą przekazywane Inżynierowi na formularzach według dostarczonego przez niego wzoru lub innych, przez niego zaaprobowanych.

Koszty badań i sprawozdań należy zawrzeć w cenach jednostkowych wycenianych robót

#### **6.6. Badania prowadzone przez Inżyniera**

Inżynier jest uprawniony do dokonywania kontroli, pobierania próbek i badania materiałów w miejscu ich wytwarzania/pozyskiwania, a Wykonawca i producent materiałów powinien udzielić mu niezbędnej pomocy.

Inżynier, dokonując weryfikacji systemu kontroli Robót prowadzonego przez Wykonawcę, będzie oceniać zgodność materiałów i Robót z wymaganiami ST na podstawie wyników własnych badań kontrolnych jak i wyników badań dostarczonych przez Wykonawcę.

Inżynier powinien pobierać próbki materiałów i prowadzić badania niezależnie od Wykonawcy, na swój koszt. Jeżeli wyniki tych badań wykażą, że raporty Wykonawcy są niewiarygodne, to Inżynier oprze się wyłącznie na własnych badaniach przy ocenie zgodności materiałów i robót z dokumentacją projektową i ST. Może również zlecić, sam lub poprzez Wykonawcę, przeprowadzenie powtórnych lub dodatkowych badań niezależnemu laboratorium. W takim przypadku całkowite koszty powtórnych lub dodatkowych badań i pobierania próbek poniesione zostaną przez Wykonawcę.

#### **6.7. Certyfikaty i deklaracje**

Inżynier może dopuścić do użycia tylko te materiały, które posiadają:

- I. certyfikat na znak bezpieczeństwa wykazujący, że zapewniono zgodność z kryteriami technicznymi określonymi na podstawie Polskich Norm, aprobat technicznych oraz właściwych przepisów i dokumentów technicznych,
- II. deklarację zgodności lub certyfikat zgodności z:
  - a. Polską Normą lub
  - b. Aprobata techniczną, w przypadku wyrobów, dla których nie ustanowiono Polskiej Normy, jeżeli nie są objęte certyfikacją określoną w pkt I. i które spełniają wymogi Specyfikacji Technicznej.

W przypadku materiałów, dla których w/w dokumenty są wymagane przez ST, każda partia dostarczona do Robót będzie posiadać te dokumenty, określające w sposób jednoznaczny jej cechy.

Produkty przemysłowe muszą posiadać w/w dokumenty wydane przez producenta, a w razie potrzeby poparte wynikami badań wykonanych przez niego. Kopie wyników tych badań będą dostarczone przez Wykonawcę Inżynierowi.

Jakiegokolwiek materiały, które nie spełniają tych wymagań będą odrzucone.

## **6.8. Dokumenty budowy**

### **I. Dziennik Budowy**

Dziennik Budowy jest wymaganym dokumentem prawnym obowiązującym Zamawiającego i Wykonawcę w okresie od przekazania Wykonawcy Terenu Budowy do końca okresu gwarancyjnego. Odpowiedzialność za prowadzenie Dziennika Budowy zgodnie z obowiązującymi przepisami spoczywa na Wykonawcy.

Zapisy w Dzienniku Budowy będą dokonywane na bieżąco i będą dotyczyć przebiegu Robót, stanu bezpieczeństwa ludzi i mienia oraz technicznej i gospodarczej strony budowy.

Każdy zapis w Dzienniku Budowy będzie opatrzony datą jego dokonania, podpisem osoby, która dokonała zapisu, z podaniem jej imienia i nazwiska oraz stanowiska służbowego. Zapisy będą czytelne, dokonane trwałą techniką, w porządku chronologicznym, bezpośrednio jeden pod drugim, bez przerw.

Załączone do Dziennika Budowy protokoły i inne dokumenty będą oznaczone kolejnym numerem załącznika i opatrzone datą i podpisem Wykonawcy i Inżyniera.

Do Dziennika Budowy należy wpisywać w szczególności:

- datę przekazania Wykonawcy Terenu Budowy,
- datę przekazania przez Zamawiającego Dokumentacji Projektowej,
- datę uzgodnienia przez Inżyniera programu zapewnienia jakości i harmonogramów Robót,
- terminy rozpoczęcia i zakończenia poszczególnych elementów Robót,
- przebieg Robót, trudności i przeszkody w ich prowadzeniu, okresy i przyczyny przerw w Robotach,
- uwagi i polecenia Inżyniera,
- daty zarządzenia wstrzymania Robót, z podaniem powodu,
- zgłoszenia i daty odbiorów Robót zanikających i ulegających zakryciu, częściowych i ostatecznych odbiorów Robót,
- wyjaśnienia, uwagi i propozycje Wykonawcy,
- stan pogody i temperaturę powietrza w okresie wykonywania Robót podlegających ograniczeniom lub wymaganiom szczególnym w związku z warunkami klimatycznymi,
- zgodność rzeczywistych warunków geotechnicznych z ich opisem w Dokumentacji Projektowej,
- dane dotyczące czynności geodezyjnych (pomiarowych) dokonywanych przed i w trakcie wykonywania Robót,
- dane dotyczące sposobu wykonywania zabezpieczenia Robót,
- dane dotyczące jakości materiałów, pobierania próbek oraz wyniki przeprowadzonych badań z podaniem, kto je przeprowadzał,
- wyniki prób poszczególnych elementów budowli z podaniem, kto je przeprowadzał,
- inne istotne informacje o przebiegu Robót.

Propozycje, uwagi i wyjaśnienia Wykonawcy, wpisane do Dziennika Budowy będą przedłożone Inżynierowi do ustosunkowania się.

Decyzje Inżyniera wpisane do Dziennika Budowy Wykonawca podpisuje z zaznaczeniem ich przyjęcia lub zajęciem stanowiska.

Wpis projektanta do Dziennika Budowy obliguje Inżyniera do ustosunkowania się. Projektant nie jest jednak stroną umowy i nie ma uprawnień do wydawania poleceń Wykonawcy Robót.

### **II. Rejestr Obmiarów**

Rejestr Obmiarów stanowi dokument pozwalający na rozliczenie faktycznego postępu każdego z elementów Robót. Obmiary wykonanych Robót przeprowadza się w sposób ciągły w jednostkach przyjętych w Kosztorysie i wpisuje do Rejestru Obmiarów .

### **III. Dokumenty laboratoryjne**

Dzienniki laboratoryjne, deklaracje zgodności lub certyfikaty zgodności materiałów, orzeczenia o jakości materiałów, recepty robocze i kontrolne wyniki badań Wykonawcy będą gromadzone w formie uzgodnionej w programie zapewnienia jakości. Dokumenty te stanowią załączniki do odbioru Robót. Winny być udostępnione na każde życzenie Inżyniera.

### **IV. Pozostałe dokumenty budowy**

Do dokumentów budowy zalicza się, oprócz wymienionych w pkt (1)-(3) następujące dokumenty:

- a. pozwolenie na realizację zadania budowlanego,



- b. protokoły przekazania Terenu Budowy,
- c. umowy cywilno-prawne z osobami trzecimi i inne umowy cywilno-prawne,
- d. protokoły odbioru Robót,
- e. protokoły z narad i ustaleń,
- f. korespondencję na budowie.

#### **V. Przechowywanie dokumentów budowy**

Dokumenty budowy będą przechowywane na Terenie Budowy w miejscu odpowiednio zabezpieczonym.

Zaginięcie któregokolwiek z dokumentów budowy spowoduje jego natychmiastowe odtworzenie w formie przewidzianej prawem.

Wszelkie dokumenty budowy będą zawsze dostępne dla Inżyniera i przedstawiane do wglądu na życzenie Zamawiającego.

## **7. OBMIAR ROBÓT**

### **7.1. Ogólne zasady obmiaru Robót**

Obmiar Robót będzie określać faktyczny zakres wykonywanych Robót zgodnie z Dokumentacją Projektową i ST, w jednostkach ustalonych w Kosztorysie.

Obmiaru Robót dokonuje Wykonawca po pisemnym powiadomieniu Inżyniera o zakresie obmierzanych Robót i terminie obmiaru, co najmniej na 3 dni przed tym terminem.

Wyniki obmiaru będą wpisane do Rejestru Obmiarów.

Jakikolwiek błąd lub przeoczenie (opuszczenie) w ilościach podanych w Ślepym Kosztorysie lub gdzie indziej w Specyfikacjach Technicznych nie zwalnia Wykonawcy od obowiązku ukończenia wszystkich Robót. Błędne dane zostaną poprawione wg instrukcji Inżyniera na piśmie.

Obmiar gotowych Robót będzie przeprowadzony z częstotnością wymaganą do celu miesięcznej płatności na rzecz Wykonawcy lub w innym czasie określonym w umowie lub oczekiwanym przez Wykonawcę i Inżyniera.

### **7.2. Zasady określania ilości robót i materiałów**

Długości i odległości pomiędzy wyszczególnionymi punktami skrajnymi będą obmierzone poziomo wzdłuż linii osiowej.

Jeśli Specyfikacje Techniczne właściwe dla danych Robót nie wymagają tego inaczej, objętości będą wyliczone w m<sup>3</sup> jako długość pomnożona przez średni przekrój.

Jeżeli w Specyfikacji Technicznej dla danej Roboty nie postanowiono inaczej, uważa się, że mierzone ilości będą określone zgodnie z zasadami arytmetyki z dokładnością odpowiadającą podanej dla danej pozycji w kosztorysie ofertowym.

Ilości, które mają być obmierzone wagowo, będą ważone w tonach lub kilogramach zgodnie z wymaganiami Specyfikacji Technicznych.

### **7.3. Urządzenia i sprzęt pomiarowy**

Wszystkie urządzenia i sprzęt pomiarowy, stosowany w czasie obmiaru Robót będą zaakceptowane przez Inżyniera.

Urządzenia i sprzęt pomiarowy zostaną dostarczone przez Wykonawcę. Jeżeli urządzenia te lub sprzęt wymagają badań atestujących to Wykonawca będzie posiadać ważne świadectwa legalizacji.

Wszystkie urządzenia pomiarowe będą przez Wykonawcę utrzymywane w dobrym stanie, w całym okresie trwania Robót.

### **7.4. Wagi i zasady ważenia**

Wykonawca dostarczy i zainstaluje urządzenia wagowe odpowiadające odnośnym wymaganiom Specyfikacji Technicznych. Będzie utrzymywać to wyposażenie zapewniając w sposób ciągły zachowanie dokładności wg norm zatwierdzonych przez Inżyniera.

## **7.5. Czas przeprowadzenia obmiaru**

Obmiary będą przeprowadzone przed częściowym lub ostatecznym odbiorem odcinków Robót, a także w przypadku występowania dłuższej przerwy w Robotach.

Obmiar Robót zanikających przeprowadza się w czasie ich wykonywania.

Obmiar Robót podlegających zakryciu przeprowadza się przed ich zakryciem.

Roboty pomiarowe do obmiaru oraz nieodzowne obliczenia będą wykonane w sposób zrozumiały i jednoznaczny.

Wymiary skomplikowanych powierzchni lub objętości będą uzupełnione odpowiednimi szkicami umieszczonymi na karcie Rejestru Obmiarów. W razie braku miejsca szkice mogą być dołączone w formie oddzielnego załącznika do Rejestru Obmiarów, którego wzór zostanie uzgodniony z Inżynierem.

## **8. ODBIÓR ROBÓT**

### **8.1. Rodzaje odbiorów robót**

W zależności od ustaleń odpowiednich ST, Roboty podlegają następującym etapom odbioru:

- I. odbiorowi Robót zanikających i ulegających zakryciu,
- II. odbiorowi częściowemu,
- III. odbiorowi ostatecznemu,
- IV. odbiorowi pogwarancyjnemu.

### **8.2. Odbiór Robót zanikających i ulegających zakryciu**

Odbiór Robót zanikających i ulegających zakryciu polega na finalnej ocenie ilości i jakości wykonywanych Robót, które w dalszym procesie realizacji ulegną zakryciu.

Odbiór Robót zanikających i ulegających zakryciu będzie dokonany w czasie umożliwiającym wykonanie ewentualnych korekt i poprawek bez hamowania ogólnego postępu Robót.

Odbioru Robót dokonuje Inżynier.

Gotowość danej części Robót do odbioru zgłasza Wykonawca wpisem do Dziennika Budowy i jednoczesnym powiadomieniem Inżyniera. Odbiór będzie przeprowadzony niezwłocznie, nie później jednak niż w ciągu 3 dni od daty zgłoszenia wpisem do Dziennika Budowy i powiadomienia o tym fakcie Inżyniera.

Jakość i ilość Robót ulegających zakryciu ocenia Inżynier na podstawie dokumentów zawierających komplet wyników badań laboratoryjnych i w oparciu o przeprowadzone pomiary, w konfrontacji z Dokumentacją Projektową, ST i uprzednimi ustaleniami.

### **8.3. Odbiór częściowy**

Odbiór częściowy polega na ocenie ilości i jakości wykonanych części Robót. Odbioru częściowego Robót dokonuje się wg zasad jak przy odbiorze ostatecznym Robót. Odbioru Robót dokonuje Inżynier.

### **8.4. Odbiór ostateczny Robót**

#### **8.4.1. Zasady odbioru ostatecznego robót**

Odbiór ostateczny polega na finalnej ocenie rzeczywistego wykonania Robót w odniesieniu do ich ilości, jakości i wartości.

Całkowite zakończenie Robót oraz gotowość do odbioru ostatecznego będzie stwierdzona przez Wykonawcę wpisem do Dziennika Budowy z bezzwłocznym powiadomieniem na piśmie o tym fakcie Inżyniera.

Odbiór ostateczny Robót nastąpi w terminie ustalonym w Dokumentach Umowy, licząc od dnia potwierdzenia przez Inżyniera zakończenia Robót i przyjęcia dokumentów, o których mowa w punkcie 8.4.2.

Odbioru ostatecznego Robót dokona komisja wyznaczona przez Zamawiającego w obecności Inżyniera i Wykonawcy. Komisja odbierająca Roboty dokona ich oceny jakościowej na podstawie przedłożonych dokumentów, wyników badań i pomiarów, ocenie wizualnej oraz zgodności wykonania Robót z Dokumentacją Projektową i ST.

W toku odbioru ostatecznego Robót komisja zapozna się z realizacją ustaleń przyjętych w trakcie odbiorów Robót zanikających i ulegających zakryciu, zwłaszcza w zakresie wykonania Robót uzupełniających i Robót poprawkowych.

W przypadkach niewykonania wyznaczonych Robót poprawkowych lub Robót uzupełniających w warstwie ściennej lub Robotach wykończeniowych, komisja przerwie swoje czynności i ustala nowy termin odbioru ostatecznego.

W przypadku stwierdzenia przez komisję, że jakość wykonywanych Robót w poszczególnych asortymentach nieznacznie odbiega od wymaganej Dokumentacją Projektową i ST z uwzględnieniem tolerancji i nie ma większego wpływu na cechy eksploatacyjne obiektu i bezpieczeństwo ruchu, komisja dokona potrąceń, oceniając pomniejszoną wartość wykonywanych Robót w stosunku do wymagań przyjętych w Dokumentach Umowy.

#### **8.4.2. Dokumenty do odbioru ostatecznego**

Podstawowym dokumentem do dokonania odbioru ostatecznego Robót jest protokół odbioru ostatecznego Robót sporządzony wg wzoru ustalonego przez Zamawiającego.

Do odbioru ostatecznego Wykonawca jest zobowiązany przygotować następujące dokumenty w 2 egz:

1. Dokumentację Projektową podstawową z naniesionymi zmianami oraz dodatkową, jeśli została sporządzona w trakcie realizacji umowy.
2. Specyfikacje Techniczne (podstawowe z dokumentów umowy i ew. uzupełniające lub zamienne).
3. Recepty i ustalenia technologiczne.
4. Dzienniki Budowy i Rejestr Obmiarów
5. Wyniki pomiarów kontrolnych oraz badań i oznaczeń laboratoryjnych, zgodnie z ST i ewentualnie PZJ.
6. Deklaracje zgodności lub certyfikaty zgodności wbudowanych materiałów zgodnie z ST i ewentualnie PZJ.
7. Opinię technologiczną sporządzoną na podstawie wszystkich wyników badań i pomiarów załączonych do dokumentów odbioru, wykonanych zgodnie z ST i PZJ.
8. Rysunki (dokumentacje) na wykonanie robót towarzyszących (np. na przełożenie linii telefonicznej, energetycznej, gazowej, oświetlenia itp.) oraz protokoły odbioru i przekazania tych robót właścicielom urządzeń.
9. Geodezyjną inwentaryzację powykonawczą Robót i sieci uzbrojenia terenu (wersja elektroniczna i papierowa), wraz z aktualizacją w ewidencji gruntów polegającą na dostosowaniu użytków do stanu faktycznego.
10. Kopię mapy zasadniczej powstałej w wyniku geodezyjnej inwentaryzacji powykonawczej.
11. Cesje gwarancji na wbudowane urządzenia i wyroby posiadające gwarancje producenta dłuższą niż gwarancja w kontrakcie.

W przypadku, gdy wg komisji, Roboty pod względem przygotowania dokumentacyjnego nie będą gotowe do odbioru ostatecznego, komisja w porozumieniu z Wykonawcą wyznaczy ponowny termin odbioru ostatecznego Robót.

Wszystkie zarządzone przez komisję Roboty poprawkowe lub uzupełniające będą zestawione wg wzoru ustalonego przez Zamawiającego.

Termin wykonania Robót poprawkowych i Robót uzupełniających wyznaczy komisja.

Dokumentem potwierdzającym przyjęcie Robót, w następstwie dokonania wyżej wymienionych czynności odbiorowych, jest Świadectwo Przejęcia wystawiane przez Inżyniera.

#### **8.5. Odbiór pogwarancyjny**

Odbiór pogwarancyjny polega na ocenie wykonanych Robót związanych z usunięciem wad stwierdzonych przy odbiorze ostatecznym i zaistniałych w okresie gwarancyjnym.

Odbiór pogwarancyjny będzie dokonany na podstawie oceny wizualnej obiektu z uwzględnieniem zasad opisanych w punkcie 8.4. „Odbiór ostateczny Robót”.

### **9. PODSTAWA PŁATNOŚCI**

#### **9.1 Ustalenia Ogólne**

Podstawą płatności jest cena jednostkowa skalkulowana przez Wykonawcę za jednostkę obmiarową ustaloną dla danej pozycji Kosztorysu.

Dla pozycji kosztorysowych wycenionych ryczałtowo podstawą płatności jest wartość (kwota) podana przez Wykonawcę w danej pozycji Kosztorysu.

Cena jednostkowa lub kwota ryczałtowa pozycji Kosztorysowej będzie uwzględniać wszystkie czynności, wymagania i badania składające się na jej wykonanie, określone dla tej Roboty w Specyfikacji Technicznej i na Rysunkach.

Ceny jednostkowe lub kwoty ryczałtowe Robót będą obejmować bez ograniczeń:

- Robocizną bezpośrednią wraz z towarzyszącymi kosztami, Zakłada się, że normalne godziny pracy to poniedziałek – piątek w godzinach od 7.00 do 17.00 oraz sobota w godzinach od 7.00 do 15.00. Praca wykonywana będzie w pełnym systemie dwuzmianowym w godzinach od 7.00 do 22.00 (lub nawet trzymianowym), przez 7 dni w tygodniu, jeżeli będzie to niezbędne z punktu widzenia technologii robót, organizacji ruchu lub konieczności dotrzymania terminów umownych,
- Wartość zużytych Materiałów wraz z kosztami zakupu, magazynowania, ewentualnych ubytków i transportu na Teren Budowy.
- Wartość pracy Sprzętu wraz z towarzyszącymi kosztami
- Koszty pośrednie, zysk kalkulacyjny i ryzyko
- Podatki obliczane zgodnie z obowiązującymi przepisami.
- Gwarancje płatności dla podwykonawców.

Do cen jednostkowych nie należy wliczać podatku VAT.

## **9.2 Warunki Umowy i Wymagania Ogólne D-M-00.00.00**

Koszt dostosowania się do wymagań Warunków Kontraktu i Wymagań Ogólnych zawartych w D-M-00.00.00 obejmuje bez ograniczeń wszystkie warunki określone w w/w dokumentach, a nie wyszczególnione w kosztorysie.

## **9.3 Opracowanie i dostarczenie Rysunków przez Wykonawcę obejmuje bez ograniczeń:**

- a. przygotowanie Rysunków zgodnie z wymaganiami prawa polskiego zawartymi w odpowiednich normach, wytycznych, kodeksach i przepisach;
- b. uzyskanie wymaganych uzgodnień, zezwoleń i zatwierdzeń odpowiednich władz i Inżyniera;
- c. powielanie Rysunków w ilości jak określono;
- d. dostarczenie Rysunków Inżynierowi oraz odpowiednim władzom zgodnie z obowiązującymi zasadami;

## **9.4 Podporządkowanie się wymaganiom administracji drogowej obejmuje bez ograniczeń:**

- a. uzyskiwanie wymaganych uzgodnień i zezwoleń odpowiednich władz, użytkowników, właścicieli i innych osób prawnych i fizycznych;
- b. przeprowadzenie inwentaryzacji Placu Budowy;
- c. przywrócenie dróg publicznych do stanu pierwotnego zgodnie z wymaganiami odpowiednich władz i po zgodzie i aprobacie Inżyniera.

## **9.6 Objazdy, Przejazdy i Organizacja Ruchu obejmuje bez ograniczeń:**

- a. Opracowanie oraz uzgodnienie z Inżynierem i zatwierdzenie z odpowiednimi instytucjami Projektu Organizacji Ruchu na czas trwania budowy, wraz z dostarczeniem kopii Projektu Inżynierowi i wprowadzaniem dalszych zmian i uzgodnień wynikających z postępu Robót.
- b. Koszt Objazdów, przejazdów i organizacji ruchu obejmuje wszystkie koszty związane z projektem, wykonaniem, ustawieniem utrzymaniem i demontażem oznakowania.
- c. Wykonanie tymczasowego oznakowania i oświetlenia zgodnie z wymaganiami bezpieczeństwa ruchu.
- d. Opłaty za zajęcie/dzierżawę terenu.
- e. Przygotowanie terenu.
- f. Roboty ziemne i konstrukcje tymczasowej nawierzchni.
- g. Tymczasową przebudowę urządzeń.
- h. Zakupy i koszty zakupu potrzebnych materiałów.
- i. Dostarczenie i koszty dostarczenia potrzebnych materiałów.
- j. Koszt zapewnienia niezbędnych czynników produkcji.
- k. Dostarczenie i ustawienie tymczasowego oznakowania i oświetlenia zgodnie z wymaganiami bezpieczeństwa ruchu,
- l. Dostarczenie i wykonanie konstrukcji tymczasowej nawierzchni, ramp, chodników, krawężników, barier, oznakowań i drenażu.
- m. Tymczasowa przebudowa urządzeń obcych.
- n. Koszty usunięcia nawierzchni oraz oznakowania.
- o. Rekultywację terenu.

Koszt Utrzymania objazdów/przejazdów i organizacji ruchu obejmuje:

- a. Utrzymanie oznakowania objazdów tymczasowych

- b. Oczyszczanie, przestawienie, przykrycie i usunięcie tymczasowych oznakowań pionowych, poziomych, barier i świateł
- c. Utrzymanie płynności ruchu publicznego z uwzględnieniem kierowania ruchem przy pomocy przeszkolonych sygnalistów.
- d. Utrzymanie w wymaganym stanie technicznym tymczasowych nawierzchni chodników, krawężników, barier, oznakowań i drenażu,

Koszt Likwidacji objazdów/przejazdów i organizacji ruchu obejmuje:

- a. Usunięcie wbudowanych materiałów i oznakowania.
- b. Doprowadzenie terenu do stanu pierwotnego.

#### **9.7 Utrzymanie dróg publicznych w czystości obejmuje bez ograniczeń:**

- a. budowa i utrzymanie urządzeń do mycia opon w czasie trwania Kontraktu jak uzgodniono Inżynierem;
- b. usunięcie urządzeń do mycia opon po zakończeniu Robót;
- c. usunięcie wszelkich przydatnych i nie przydatnych materiałów na składowisko Wykonawcy poza Plac Budowy;
- d. przywrócenie Placu Budowy do stanu pierwotnego;
- e. utrzymanie czystości dróg publicznych zgodnie z zakresem uzgodnionym w punkcie 9.4 i zatwierdzonym przez Inżyniera;
- f. koszty podporządkowania się wymaganiom specyfikacji, polskich norm i przepisów.

#### **9.8 Zapewnienie dostępu do dróg, posesji i pól obejmuje bez ograniczeń:**

- a. uzgodnienie z właścicielem zakresu zapewnienia dostępu i zatwierdzenie przez Inżyniera przed przystąpieniem do robót,
- b. dostarczenie na Plac Budowy wszelkich niezbędnych materiałów i sprzętu,
- c. tymczasowe przełożenie urządzeń infrastruktury i/lub konstrukcji inżynierskich (jeżeli to konieczne),
- d. roboty pomocnicze związane z budową lub utrzymaniem dostępu,
- e. budowa lub/i utrzymanieostępów (dojazdu, przejazdu, zjazdu itp.) w tym wielokrotne przemieszczanie,
- f. usunięcieostępów oraz tymczasowych urządzeń infrastruktury i/lub konstrukcji inżynierskich (jeżeli to konieczne),
- g. przywrócenie lub przełożenie do ostatecznej lokalizacji urządzeń obcych lub konstrukcji inżynierskich (jeżeli jest to wymagane),
- h. usunięcie wszelkich rozbiórkowych materiałów i sprzętu na składowisko Wykonawcy poza Placem Budowy,
- i. koszty podporządkowania wymaganiom Specyfikacji norm i przepisów.

#### **9.9 Tablice informacyjne na czas budowy oraz tablice pamiątkowe obejmuje bez ograniczeń:**

- a. przygotowanie projektu tablicy informacyjnej oraz pamiątkowej zgodnie z zaleceniami Inżyniera;
- b. zakup, dostarczenie i składowanie wszystkich potrzebnych materiałów,
- c. zapewnienie wszystkich niezbędnych czynników produkcji,
- d. zastosowanie materiałów pomocniczych koniecznych do prawidłowego wykonania robót lub wynikających z przyjętej technologii robót;
- e. przygotowanie projektu tablic informacyjnej zgodnie z wymogami Zamawiającego,
- f. ewentualne zmiany w treści tablicy, jeżeli zajdzie taka potrzeba w trakcie trwania kontraktu,
- g. wytworzenie, załadunek i przewiezienie tablic informacyjnych oraz pamiątkowych na miejsce wskazane przez Inżyniera;
- h. zabezpieczenie na czas budowy i ewentualne przeniesienie tablic pamiątkowych/pomników w miejsce wskazane przez Inżyniera
- i. wykonanie robót ziemnych,
- j. wykonanie fundamentów z betonu zbrojonego,
- k. wykonanie konstrukcji wsporczych wraz z zabezpieczeniem antykorozyjnym
- l. ustawienie tablic informacyjnych,
- m. rozebranie i usunięcie tablic informacyjnych na składowisko Wykonawcy poza plac budowy zgodnie z instrukcjami Inżyniera,
- n. po zakończeniu robót zastąpienie tablic informacyjnych tablicami pamiątkowymi na wskazanym miejscu,
- o. uporządkowanie terenu robót.

#### **9.10 Koszty związane z zabezpieczeniem budowy obejmują bez ograniczeń:**

- a. koszty podporządkowania się wymaganiom klauzuli 1.5.4 niniejszej ST;
- b. koszty podporządkowania się wymaganiom specyfikacji, polskich norm i przepisów.

**9.11. Tymczasowe zajęcie gruntów obejmuje bez ograniczeń:**

- a. koszty uzyskiwania wymaganych uzgodnień, zezwoleń oraz rekompensat spowodowanych czasowym zajęciem gruntu dla jego właścicieli;
- b. inne konieczne koszty w celu dotrzymania warunków Klauzuli 1.5.7 D-M 00.00.00 „Warunki Ogólne”.

**9.12. Koszty związane z wykonaniem prac saperskich**

- a. Wykonanie prac związanych z rozpoznaniem saperskim całego obszaru objętego zakresem inwestycji. Przed przystąpieniem do wykonywania rozpoznania saperskiego Wykonawca ustali szczegóły z Zamawiającym.

**9.13. Gwarancje i ubezpieczenia obejmuje bez ograniczeń:**

- a. koszty uzyskania, obsługi i przedłożenia zabezpieczenia wykonania i wszelkich ubezpieczeń.

**9.14 Ubezpieczenie obejmuje bez ograniczeń**

1. koszty uzyskania obsługi i przedłożenia wszelkich ubezpieczeń.

**10. PRZEPISY ZWIĄZANE**

1. Ustawa z dnia 7 lipca 1994 - Prawo budowlane (Dz.U 2021 poz 2351).
2. Rozporządzenie Ministra Transportu i Gospodarki Morskiej z dnia 2 marca 1999 r. w sprawie warunków technicznych, jakim powinny odpowiadać drogi publiczne i ich usytuowanie z późniejszymi zmianami.
3. Rozporządzenie Ministra Transportu i Gospodarki Morskiej z dnia 30 maja 2000 r. w sprawie warunków technicznych, jakim powinny odpowiadać drogowe obiekty inżynierskie i ich usytuowanie z późniejszymi zmianami.
4. Rozporządzenie Ministra Rozwoju Regionalnego i Budownictwa z dnia 2 kwietnia 2001 r w sprawie geodezyjnej ewidencji uzbrojenia terenu oraz zespołu uzgodnienia dokumentacji projektowej (Dz. U. Nr 38, poz. 455 z późniejszymi zmianami).
5. Rozporządzenie Ministra Transportu i Budownictwa z dnia 28 kwietnia 2006 r. w sprawie samodzielnych funkcji technicznych w budownictwie (Dz. U. z dnia 16 maja 2006 r. z późniejszymi zmianami).
6. Rozporządzenie Ministra Gospodarki Przestrzennej i Budownictwa z dnia 21 lutego 1995 r. w sprawie rodzaju i zakresu opracowań geodezyjno-kartograficznych oraz czynności geodezyjnych obowiązujących w budownictwie. (Dz. U. z dnia 13 marca 1995 r. z późniejszymi zmianami).
7. Ustawa z dnia 17 maja 1989 r. Prawo geodezyjne i kartograficzne (Dz. U. z 2005 r. Nr 240 poz. 2027 z późniejszymi zmianami).
8. Ustawa z dnia 27 kwietnia 2001 r. O odpadach. (Dz. U. z dnia 20 czerwca 2001 r. z późniejszymi zmianami).
9. Ustawa z dnia 27 kwietnia 2001 r. Prawo ochrony środowiska. (Dz. U. z dnia 20 czerwca 2001 r. z późniejszymi zmianami).
10. Ustawa z dnia 16 kwietnia 2004 r. O wyrobach budowlanych (Dz. U. z dnia 30 kwietnia 2004 r. z późniejszymi zmianami).
11. Rozporządzenie Ministrów Infrastruktury oraz Spraw Wewnętrznych i Administracji z dnia 31 lipca 2002 r. w sprawie znaków i sygnałów drogowych. (Dz. U. z dnia 12 października 2002 r. z późniejszymi zmianami).
12. Ustawa z dnia 20 czerwca 1997 r. Prawo o ruchu drogowym. (Dz. U. z dnia 19 sierpnia 1997 r. z późniejszymi zmianami).
13. Rozporządzenie Ministra Infrastruktury z dnia 3 lipca 2003 r. w sprawie szczegółowych warunków technicznych dla znaków i sygnałów drogowych oraz urządzeń bezpieczeństwa ruchu drogowego i warunków ich umieszczania na drogach (Dz.U. z dnia 23 grudnia 2003r. z późniejszymi zmianami).
14. Rozporządzenie Ministra Infrastruktury z dnia 23 września 2003 r. w sprawie szczegółowych warunków zarządzania ruchem na drogach oraz wykonywania nadzoru nad tym zarządzaniem (Dz. U. z dnia 14 października 2003 r. z późniejszymi zmianami).
15. Rozporządzenie Ministra Infrastruktury z dnia 2 grudnia 2002 r. w sprawie systemów oceny zgodności wyrobów budowlanych oraz sposobu ich oznaczania znakowaniem CE. (Dz. U. z dnia 12 grudnia 2002 r. z późniejszymi zmianami).

## **D-01.00.00. ROBOTY PRZYGOTOWAWCZE**

D-01.01.01. ODTWORZENIE TRASY I PUNKTÓW WYSOKOŚCIOWYCH .....	33
D-01.02.01. USUNIĘCIE DRZEW I KRZEWÓW.....	41
D-01.02.02. ZDJĘCIE WARSTWY HUMUSU.....	45
D-01.02.04. ROZBIÓRKA ISTNIEJĄCYCH ELEMENTÓW NAWIERZCHNI .....	49
D-01.03.01. PRZEBUDOWA ELEKTROENERGETYCZNYCH LINII NAPOWIETRZNYCH NN I SN .....	53
D-01.03.02. PRZEBUDOWA KABLOWYCH LINII ELEKTROENERGETYCZNYCH .....	61
D-01.03.04. BUDOWA KANAŁU TECHNOLOGICZNEGO .....	69





## D-01.01.01. ODTWORZENIE TRASY I PUNKTÓW WYSOKOŚCIOWYCH

### 1. WSTĘP

#### 1.1. Przedmiot STWIORB

Przedmiotem niniejszej Szczegółowej Specyfikacji Technicznej (STWIORB) są wymagania dotyczące wykonania i odbioru robót związanych z wyznaczeniem trasy i punktów wysokościowych w ramach zadania „Budowa ulicy Strzeleckiego w Pruszczu Gdańskim – Etap I.

#### 1.2. Zakres stosowania STWIORB

Szczegółowa Specyfikacja Techniczna jest stosowana jako dokument w postępowaniu przetargowym i przy realizacji umowy na roboty związane z wykonaniem zadania wymienionego w punkcie 1.1.

#### 1.3. Zakres robót objętych STWIORB

Ustalenia zawarte w niniejszej specyfikacji technicznej dotyczą zasad prowadzenia robót związanych z wszystkimi czynnościami umożliwiającymi i mającymi na celu odtworzenie w terenie przebiegu trasy drogowej oraz położenia obiektów inżynierskich.

Zakres robót określony w dokumentacji projektowej obejmuje wyznaczenie trasy drogowej i punktów wysokościowych w terenie równinnym.

##### 1.3.1. Odtworzenie trasy i punktów wysokościowych

W zakres robót pomiarowych, związanych z odtworzeniem trasy i punktów wysokościowych wchodzi:

- a) wyznaczenie sytuacyjne i wysokościowe punktów głównych osi trasy i punktów wysokościowych,
- b) uzupełnienie osi trasy dodatkowymi punktami (wyznaczenie osi),
- c) wyznaczenie dodatkowych punktów wysokościowych (reperów roboczych),
- d) wyznaczenie przekrojów poprzecznych,
- e) zastabilizowanie punktów w sposób trwały, ochrona ich przed zniszczeniem oraz oznakowanie w sposób ułatwiający odszukanie i ewentualne odtworzenie.

#### 1.4. Określenia podstawowe

1.4.1. Punkty główne trasy - punkty załamania osi trasy, punkty kierunkowe oraz początkowy i końcowy punkt trasy.

1.4.2. Pozostałe określenia podstawowe są zgodne z obowiązującymi, odpowiednimi polskimi normami i z definicjami podanymi w STWIORB D-00.00.00 „Wymagania ogólne” punkt 1.4.

#### 1.5. Ogólne wymagania dotyczące robót

Ogólne wymagania dotyczące robót podano w STWIORB D-00.00.00 „Wymagania ogólne” punkt 1.5.

## 2. MATERIAŁY

### 2.1. Ogólne wymagania dotyczące materiałów

Ogólne wymagania dotyczące materiałów, ich pozyskiwania i składowania podano w STWIORB D-00.00.00 „Wymagania ogólne” punkt 2.

### 2.2. Rodzaje materiałów

Do utrwalenia punktów głównych trasy należy stosować pale drewniane z gwoździem lub prętem stalowym, słupki betonowe albo rury metalowe o długości około 0,50 metra.

Pale drewniane umieszczone poza granicą robót ziemnych, w sąsiedztwie punktów załamania trasy, powinny mieć średnicę od 0,15 do 0,20 m i długość od 1,5 do 1,7 m.

Do stabilizacji pozostałych punktów należy stosować paliki drewniane średnicy od 0,05 do 0,08 m i długości około 0,30 m, a dla punktów utrwalanych w istniejącej nawierzchni bolce stalowe średnicy 5 mm i długości od 0,04 do 0,05 m.

„Świadki” powinny mieć długość około 0,50 m i przekrój prostokątny.

Do utrwalenia punktów osnowy geodezyjnej należy stosować materiały zgodne z instrukcjami technicznymi G-1 i G-2.

Do stabilizacji oznaczenia roboczego pikietażu trasy, poza granicą pasa robót stosować pale drewniane z tabliczkami. Wymiary tabliczek uzgodnić z Inżynierem.

Do oznaczenia granic pasa drogowego należy stosować betonowe punkty graniczne z krzyżem na górnej poziomej ścianie (zgodnych z załączonym rysunkiem nr 2) oraz żelbetowych „świadków” punktu granicznego zgodnych z załączonym rysunkiem 1).

#### Wymagania względem materiałów dla słupów „PD”:

Do produkcji elementów należy stosować beton klasy C25/50 spełniający wymagania PN-EN 206-1.

Beton użyty do produkcji elementów, powinien charakteryzować się:

- wytrzymałością na ściskanie dla danej klasy betonu,
- nasiąkliwość nie większa niż 5%,
- przepuszczalność wody - stopień wodoszczelności co najmniej W-8,
- odporność na działanie mrozu - stopień mrozoodporności co najmniej F-150.

Wykonawca powinien wykonać badania próbek betonu pobranych z w/w elementów i przedstawić wyniki tych badań Zamawiającemu do akceptacji.

Elementy przed zastosowaniem do stabilizacji pasa drogowego powinny być zaakceptowane przez Zamawiającego, oraz muszą być:

- wolne od spękań,
- wolne od wykruszeń, ubytków,
- powierzchnie powinny być gładkie, bez śladów po pęcherzach powietrznych.

Sprawdzenie wyglądu zewnętrznego należy przeprowadzić na podstawie oględzin elementu.

Sprawdzenie kształtu i wymiarów elementów należy przeprowadzić z dokładnością do 1 mm (w odniesieniu do wymiarów podanych na rysunku) przy użyciu suwmiarki oraz przymiaru stalowego lub taśmy.

Sprawdzenie kątów prostych w narożach elementów wykonuje się przez przyłożenie kątownika do badanego naroża i zmierzenia odchyłek z dokładnością do 1 mm.

### **3. SPRZĘT**

#### **3.1. Ogólne wymagania dotyczące sprzętu**

Ogólne wymagania dotyczące sprzętu podano w STWIORB D-00.00.00 „Wymagania ogólne” punkt 3.

#### **3.2. Sprzęt pomiarowy**

Do odtworzenia sytuacyjnego trasy i punktów wysokościowych należy stosować następujący sprzęt:

- teodolity lub tachimetry,
- niwelatory,
- dalmierze,
- tyczki,
- łąty,
- taśmy stalowe, szpilki,
- odbiorniki GPS, zapewniające uzyskanie wymaganych dokładności pomiarów.

Sprzęt stosowany do odtworzenia trasy drogowej i jej punktów wysokościowych powinien gwarantować uzyskanie wymaganej dokładności pomiaru.

### **4. TRANSPORT**

#### **4.1. Ogólne wymagania dotyczące transportu**

Ogólne wymagania dotyczące transportu podano w STWIORB D-00.00.00 „Wymagania ogólne” punkt 4.

#### **4.2. Transport sprzętu i materiałów**

Sprzęt i materiały do odtworzenia trasy można przewozić dowolnymi środkami transportu.

### **5. WYKONANIE ROBÓT**

#### **5.1. Ogólne zasady wykonania robót**

Ogólne zasady wykonania robót podano w STWIORB D-00.00.00 „Wymagania ogólne” punkt 5.

#### **5.2. Zasady wykonywania prac pomiarowych**

Prace pomiarowe powinny być wykonane zgodnie z obowiązującymi Instrukcjami GUGiK (od 1 do 7) oraz Dz. U. 2011 nr 263 poz. 1572 i Dz. U. 1995 nr 25 poz. 133.

Przed przystąpieniem do robót w oparciu o dane pobrane z właściwego Powiatowego Ośrodka Dokumentacji Geodezyjnej i Kartograficznej (na koszt Wykonawcy) oraz pobrane od Zamawiającego Wykonawca powinien wyznaczyć i zastabilizować punkty główne trasy i punkty wysokościowe oraz sporządzić szkic wytyczenia osi drogi.

W oparciu o dokumenty dostarczone przez Zamawiającego i pobrane z właściwego PODGiK Wykonawca powinien wykonać geodezyjne opracowanie projektu i przeprowadzić obliczenia i pomiary geodezyjne niezbędne do szczegółowego wytyczenia robót.

W oparciu o materiały dostarczone przez Zamawiającego, Wykonawca powinien przeprowadzić obliczenia i pomiary geodezyjne niezbędne do szczegółowego wytyczenia robót.

Prace pomiarowe powinny być wykonane przez osoby posiadające odpowiednie kwalifikacje i uprawnienia.

Wykonawca powinien sprawdzić czy rzędne terenu określone w dokumentacji projektowej są zgodne z rzeczywistymi rzędnymi terenu. Jeżeli Wykonawca stwierdzi, że rzeczywiste rzędne terenu istotnie różnią się od rzędnych określonych w dokumentacji projektowej, to powinien powiadomić o tym Inżyniera. Ukształtowanie terenu w takim rejonie nie powinno być zmieniane przed podjęciem odpowiedniej decyzji przez Inżyniera. Wszystkie roboty dodatkowe, wynikające z różnic rzędnych terenu podanych w dokumentacji projektowej i rzędnych rzeczywistych, akceptowane przez Inżyniera, zostaną wykonane na koszt Zamawiającego. Zaniechanie powiadomienia Inżyniera oznacza, że roboty dodatkowe w takim przypadku obciążą Wykonawcę.

Wykonawca powinien sprawdzić czy rzędne terenu określone w dokumentacji projektowej są zgodne z rzeczywistymi rzędnymi terenu. Jeżeli Wykonawca stwierdzi, że rzeczywiste rzędne terenu istotnie różnią się od rzędnych określonych w dokumentacji projektowej, to powinien powiadomić o tym Inżyniera. Ukształtowanie terenu w takim rejonie nie powinno być zmieniane przed podjęciem odpowiedniej decyzji przez Inżyniera. Wszystkie roboty dodatkowe, wynikające z różnic rzędnych terenu podanych w dokumentacji projektowej i rzędnych rzeczywistych, akceptowane przez Inżyniera, zostaną wykonane na koszt Zamawiającego. Zaniechanie powiadomienia Inżyniera oznacza, że roboty dodatkowe w takim przypadku obciążą Wykonawcę.

Wszystkie roboty, które bazują na pomiarach Wykonawcy, nie mogą być rozpoczęte przed zaakceptowaniem wyników pomiarów przez Inżyniera.

Punkty wierzchołkowe, punkty główne trasy i punkty pośrednie osi trasy muszą być zaopatrzone w oznaczenia określające w sposób wyraźny i jednoznaczny charakterystykę i położenie tych punktów. Forma i wzór tych oznaczeń powinny być zaakceptowane przez Inżyniera.

Wykonawca jest odpowiedzialny za ochronę wszystkich punktów pomiarowych i ich oznaczeń w czasie trwania robót. Jeżeli znaki pomiarowe pobrane z PODGiK zostaną zniszczone przez Wykonawcę świadomie lub wskutek zaniedbania, a ich odtworzenie lub wznowienie jest konieczne do dalszego prowadzenia robót, to zostaną one odtworzone lub wznowione na koszt Wykonawcy.

Wszystkie pozostałe prace pomiarowe konieczne dla prawidłowej realizacji robót należą do obowiązków Wykonawcy.

### 5.3. Wyznaczenie punktów głównych osi trasy i punktów wysokościowych

Punkty wierzchołkowe trasy i inne punkty główne powinny być zastabilizowane w sposób trwały, przy użyciu pali drewnianych lub słupków betonowych, a także dowiązane do punktów pomocniczych, położonych poza granicą robót ziemnych. Maksymalna odległość pomiędzy punktami głównymi na odcinkach prostych nie może przekraczać 500 m.

Wykonawca powinien założyć robocze punkty wysokościowe (repery robocze) wzdłuż osi trasy drogowej, a także przy każdym obiekcie inżynierskim.

Maksymalna odległość między reperami roboczymi wzdłuż trasy drogowej w terenie płaskim powinna wynosić 300 metrów, natomiast w terenie falistym powinna być odpowiednio zmniejszona, zależnie od jego konfiguracji.

Repery robocze należy założyć poza granicami robót związanych z wykonaniem trasy drogowej i obiektów towarzyszących. Jako repery robocze można wykorzystać punkty stałe na stabilnych, istniejących budowlach wzdłuż trasy drogowej. O ile brak takich punktów, repery robocze należy założyć w postaci słupków betonowych lub grubych kształtowników stalowych, osadzonych w gruncie w sposób wykluczający osiadanie, zaakceptowany przez Inżyniera.

Rzędne reperów roboczych należy określać z taką dokładnością, aby średni błąd niwelacji po wyrównaniu był mniejszy od 4 mm/km, stosując niwelację podwójną w nawiązaniu do reperów państwowych.

Repery robocze powinny być wyposażone w dodatkowe oznaczenia, zawierające wyraźne i jednoznaczne określenie nazwy reperu i jego rzędnej.

Do obowiązków Wykonawcy należy również utrzymanie osnowy realizacyjnej w trakcie realizacji Robót, w okresie gwarancji i rękojmi. Osnowę realizacyjną należy aktualizować nie rzadziej niż:

- a) w trakcie trwania Robót – co miesiąc oraz w przypadku każdego naruszenia któregośkolwiek punktu osnowy poziomej lub pionowej, za naruszenie osnowy uznaje się również uzasadnioną obawę Wykonawcy lub Inżyniera, że takie naruszenie nastąpiło,
- b) w okresie gwarancji – według wskazań Inżyniera, lecz nie rzadziej niż co 3 miesiące,
- c) w okresie rękojmi – według wskazań Inżyniera.

Jakiegokolwiek uzupełnienie punktów osnowy pomiarowej (poziomej i pionowej) lub konieczność częstszej aktualizacji osnowy, niż w okresach granicznych podanych w niniejszej STWIORB nie może powodować roszczeń Wykonawcy o dodatkową zapłatę.

### 5.4. Odtworzenie osi trasy

Tyczenie osi trasy należy wykonać w oparciu o dokumentację projektową oraz inne dane geodezyjne przekazane przez Zamawiającego, przy wykorzystaniu sieci poligonizacji państwowej albo innej osnowy geodezyjnej, określonej w dokumentacji projektowej.

Oś trasy powinna być wyznaczona w punktach głównych i w punktach pośrednich w odległości zależnej od charakterystyki terenu i ukształtowania trasy, lecz nie rzadziej niż co 50 metrów.

Dopuszczalne odchylenie sytuacyjne wytyczonej osi trasy w stosunku do dokumentacji projektowej nie może być większe niż 5 cm. Rzędne niwelety punktów osi trasy należy wyznaczyć z dokładnością do 1 cm w stosunku do rzędnych niwelety określonych w dokumentacji projektowej.

Do utrwalenia osi trasy w terenie należy użyć materiałów wymienionych w punkcie 2.2.

Usunięcie pali z osi trasy jest dopuszczalne tylko wówczas, gdy Wykonawca robót zastąpi je odpowiednimi palami po obu stronach osi, umieszczonych poza granicą robót.

### 5.5. Wyznaczenie przekrojów poprzecznych

Wyznaczenie przekrojów poprzecznych obejmuje wyznaczenie krawędzi nasypów i wykopów na powierzchni terenu (określenie granicy robót), zgodnie z dokumentacją projektową oraz w miejscach wymagających uzupełnienia dla poprawnego przeprowadzenia robót i w miejscach zaakceptowanych przez Inżyniera.

Do wyznaczania krawędzi nasypów i wykopów należy stosować dobrze widoczne paliki lub wiechy. Wiechy należy stosować w przypadku nasypów o wysokości przekraczającej 1 metr oraz wykopów głębszych niż 1 metr. Odległość między palikami lub wiechami należy dostosować do ukształtowania terenu oraz geometrii trasy drogowej. Odległość ta co najmniej powinna odpowiadać odstępowi kolejnych przekrojów poprzecznych.

Dla sprawdzenia prawidłowości pochylenia skarp, Wykonawca ustawi skarpowniki wskazujące pochylenie skarp. Skarpowniki należy ustawiać w odległościach uzgodnionych z Inżynierem.

Profilowanie przekrojów poprzecznych musi umożliwiać wykonanie nasypów i wykopów o kształcie zgodnym z dokumentacją projektową.

### 5.6. Wyznaczenie przekrojów poprzecznych (do pomiarów kontrolnych)

Na etapie odtworzenia trasy, należy wyznaczyć i zastabilizować w terenie (na czas prowadzenia robót) punkty przekrojów poprzecznych, co 20 m w celu dokonywania pomiarów rzędnych (w przekroju poprzecznym jezdni) na etapie n/w robót tj.:

- pomiar stanu istniejącego nawierzchni,
- pomiar stanu po frezowaniu warstw bitumicznych,
- pomiar rzędnych koryta pod nową konstrukcją nawierzchni,
- pomiar rzędnych po wykonaniu każdej nowej warstwy nawierzchni,
- inwentaryzacja geodezyjna powykonawcza

Ilość punktów w przekroju poprzecznym określa Inżynier.

### 5.7. Przeniesienie osnowy geodezyjnej

Przeniesienie osnowy geodezyjnej poza granicę robót wraz z odtworzeniem wysokościowym może być wykonane tylko przez uprawnione do tego rodzaju prac jednostki geodezyjne. Projekt osnowy należy uzgodnić z Ośrodkiem Dokumentacji Geodezyjnej i Kartografii. Prace związane z przeniesieniem osnowy geodezyjnej wraz z odtworzeniem wysokościowym prowadzić pod nadzorem i w uzgodnieniu z ODGiK, a termin wykonania prac uzgodnić z Inżynierem i Ośrodkiem DGiK.

### 5.8. Wyznaczenie granic pasa drogowego

Do stabilizacji granic pasa drogowego należy użyć tzw. „świadków” punktów granicznych z napisem „PAS DROGOWY” oraz betonowych punktów granicznych z cechą. Utrwaleniu podlegają wszystkie punkty załamania granic pasa drogowego oraz dodatkowo punkty na odcinkach prostych co 200 m. Dodatkowo należy zastabilizować punkty na odcinkach prostych w miejscach, gdzie występuje brak widoczności z uwagi na łuki pionowe.

Ponadto Wykonawca przekaże Zamawiającemu mapę z zaznaczeniem kilometraża znaków „PD” i punktów granicznych z cechą oraz zestawienie z wykonanej stabilizacji w wersji elektronicznej.

### 5.9. Materiały dla Zamawiającego

Wykonawca przekaże Zamawiającemu dokumentację związaną z wznowieniem i oznaczeniem granic pasa drogowego w formie operatu wykonanego przez geodetę uprawnionego zawierającego:

- kopie protokołów okazania znaków granicznych pasa właścicielom działek przyległych do pasa drogowego,
- kopie szkiców geodezyjnych do protokołów,
- wykaz wszystkich współrzędnych punktów granicznych z opisaniem rodzaju stabilizacji (wydruk oraz plik.txt),
- wykaz współrzędnych znaków PD - wydruk oraz plik.txt,
- opisy topograficzne punktów o nietrwałej stabilizacji,
- 2 egzemplarze mapy sporządzonej na podkładach map zasadniczych:
  - granice pasa drogowego w kolorze czerwonym (pozostałe granice - kolor zielony),
  - numery i właścicieli (władających) działek przyległych do pasa drogowego,
  - numer i rodzaj stabilizacji punktu granicznego,
  - numer i symbol znaku PD,
  - legendę umieszczoną na pierwszej stronie mapy zawierającą- oprócz tytułu - skalę, nazwę obrębu, schemat przeglądowy arkuszy map oraz rodzaj stabilizacji (symbole).

Ponadto jako załącznik do pomiaru powykonawczego należy sporządzić wykaz zmian gruntowych jako dokument potrzebny do wprowadzenia zmian w operacie ewidencji gruntów dotyczących sposobu użytkowania (użytek rolny lub leśny na drodze).

## **6. KONTROLA JAKOŚCI ROBÓT**

### **6.1. Ogólne zasady kontroli jakości robót**

Ogólne zasady kontroli jakości robót podano w STWIORB D-00.00.00 „Wymagania ogólne” punkt 6.

### **6.2. Kontrola jakości prac pomiarowych**

Kontrolę jakości prac pomiarowych związanych z odtworzeniem trasy i punktów wysokościowych należy prowadzić według ogólnych zasad określonych w instrukcjach i wytycznych GUGiK (1,2,3,4,5,6,7) zgodnie z wymaganiami podanymi w punkcie 5.4.

## **7. OBMIAR ROBÓT**

### **7.1. Ogólne zasady obmiaru robót**

Ogólne zasady obmiaru robót podano w STWIORB D-00.00.00 „Wymagania ogólne” punkt 7.

### **7.2. Jednostka obmiarowa**

Jednostką obmiarową jest 1 km (kilometr) wyznaczonej i odtworzonej trasy w terenie.  
Obmiar robót związanych z wyznaczeniem obiektów jest częścią obmiaru robót mostowych.

## **8. ODBIÓR ROBÓT**

### **8.1. Ogólne zasady odbioru robót**

Ogólne zasady odbioru robót podano w STWIORB D-00.00.00 „Wymagania ogólne” punkt 8.

### **8.2. Sposób odbioru robót**

Odbiór robót związanych z odtworzeniem trasy w terenie następuje na podstawie szkiców i dzienników pomiarów geodezyjnych lub protokołu z kontroli geodezyjnej, które Wykonawca przedkłada Inżynierowi.

## **9. PODSTAWA PŁATNOŚCI**

### **9.1. Ogólne ustalenia dotyczące podstawy płatności**

Ogólne ustalenia dotyczące podstawy płatności podano w STWIORB D-00.00.00 „Wymagania ogólne” punkt 9.

### **9.2. Cena jednostki obmiarowej**

Cena 1 km wykonania robót obejmuje:

- sprawdzenie wyznaczenia punktów głównych osi trasy i punktów wysokościowych,
- uzupełnienie osi trasy dodatkowymi punktami,
- wyznaczenie dodatkowych punktów wysokościowych,
- wyznaczenie przekrojów poprzecznych z ewentualnym wytyczeniem dodatkowych przekrojów,
- zastabilizowanie punktów w sposób trwały, ochrona ich przed zniszczeniem i oznakowanie ułatwiające odszukanie i ewentualne odtworzenie,
- wyznaczenie granic pasa drogowego,
- przygotowanie i przekazanie materiałów dla Zamawiającego.

### **9.3. Sposób rozliczenia robót tymczasowych i prac towarzyszących**

Cena wykonania robót określonych niniejszą STWIORB obejmuje:

- roboty tymczasowe, które są potrzebne do wykonania robót podstawowych, ale nie są przekazywane Zamawiającemu i są usuwane po wykonaniu robót podstawowych,
- prace towarzyszące, które są niezbędne do wykonania robót podstawowych, niezaliczane do robót tymczasowych.

## **10. PRZEPISY ZWIĄZANE**

1. Instrukcja techniczna 0-1. Ogólne zasady wykonywania prac geodezyjnych.
2. Instrukcja techniczna G-3. Geodezyjna obsługa inwestycji, Główny Urząd Geodezji i Kartografii, Warszawa 1979.
3. Instrukcja techniczna G-1. Geodezyjna osnowa pozioma, GUGiK 1978.
4. Instrukcja techniczna G-2. Wysokościowa osnowa geodezyjna, GUGiK 1983.
5. Instrukcja techniczna G-4. Pomiary sytuacyjne i wysokościowe, GUGiK 1979.
6. Wytyczne techniczne G-3.2. Pomiary realizacyjne, GUGiK 1983.
7. Wytyczne techniczne G-3.1. Osnowy realizacyjne, GUGiK 1983.

8. Rozporządzenie Ministra Spraw Wewnętrznych i Administracji z dnia 9 listopada 2011 r. w sprawie standardów technicznych wykonywania geodezyjnych pomiarów sytuacyjnych i wysokościowych oraz opracowywania i przekazywania wyników tych pomiarów do państwowego zasobu geodezyjnego i kartograficznego (Dz. U. 2011 nr 263 poz. 1572).
9. Rozporządzenie Ministra Gospodarki Przestrzennej i Budownictwa z dnia 21 lutego 1995 r. w sprawie rodzaju i zakresu opracowań geodezyjno-kartograficznych oraz czynności geodezyjnych obowiązujących w budownictwie (Dz. U. 1995 nr 25 poz. 133).

## ZAŁĄCZNIK 1

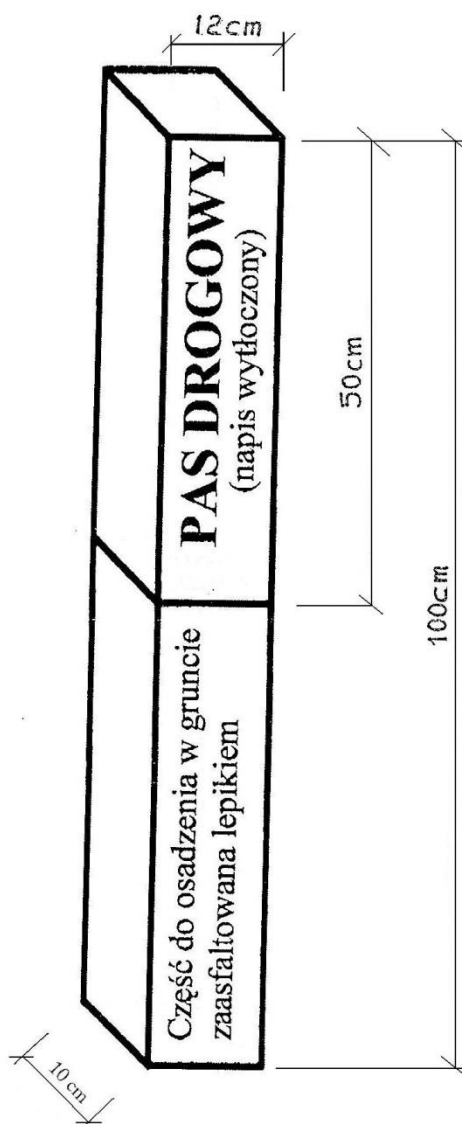

(Rys.1)

Świadek punktu granicznego,  
pomalowany na żółto z czarnym napisem,  
wykonany z betonu B-25 zbrojonego  
4 prętami  $\phi 10$

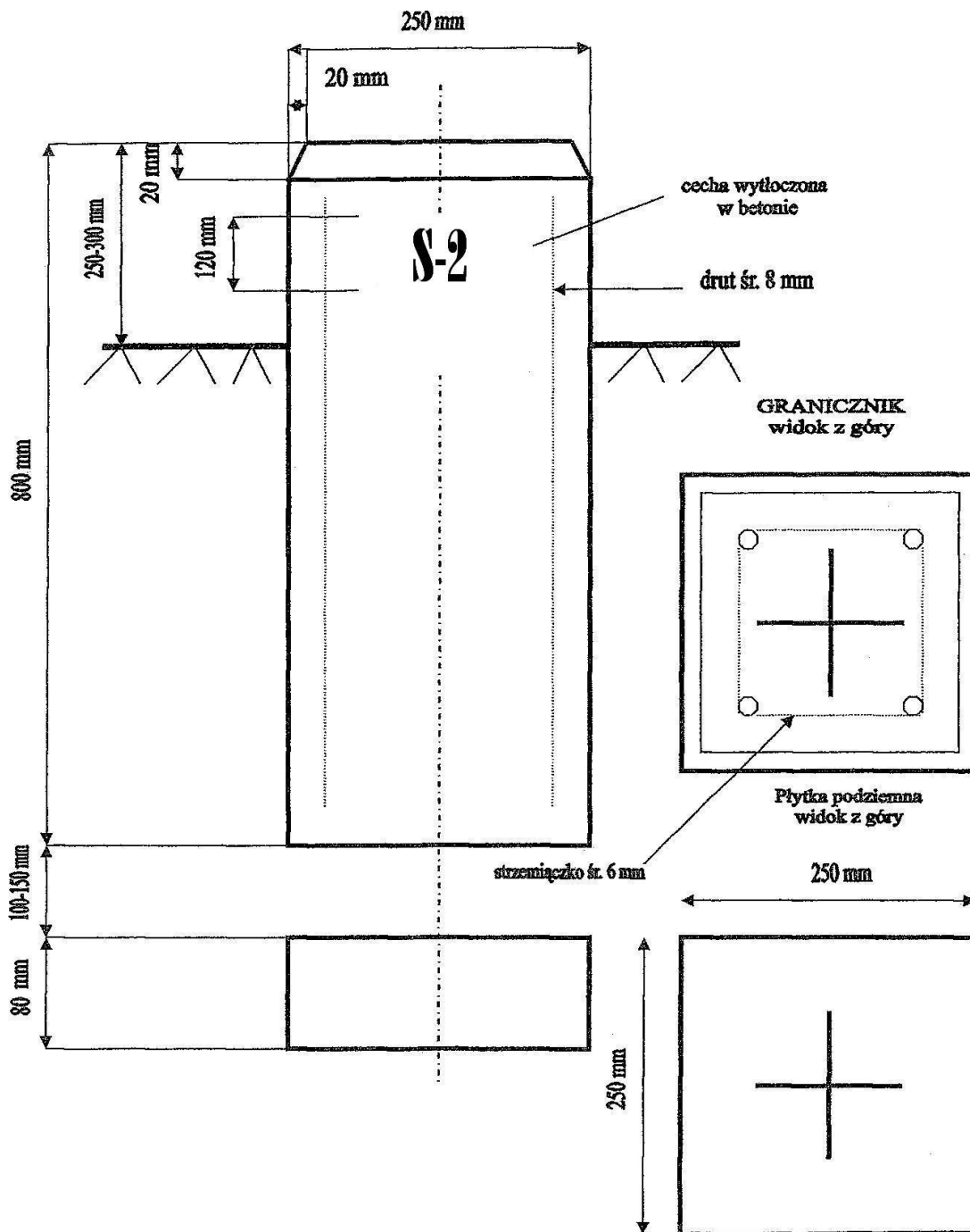



## **D-01.02.01. USUNIĘCIE DRZEW I KRZEWÓW**

### **1. WSTĘP**

#### **1.1 Przedmiot STWIORB**

Przedmiotem niniejszej Szczegółowej Specyfikacji Technicznej (STWIORB) są wymagania dotyczące wykonania i odbioru robót związanych z usunięciem drzew i krzewów oraz zabezpieczeniem istniejącej zieleni w ramach zadania „Budowa ulicy Strzeleckiego w Pruszczu Gdańskim – Etap I.

#### **1.2 Zakres stosowania STWIORB**

Zakres stosowania STWIORB jest zgodny z ustaleniami zawartymi w STWIORB D-00.00.00. „Wymagania ogólne” pkt. 1.2

#### **1.3 Zakres robót objętych STWIORB**

Ustalenia zawarte w niniejszej specyfikacji dotyczą zasad prowadzenia robót związanych z usunięciem drzew i krzewów wykonywanych w ramach robót przygotowawczych.

#### **1.4 Określenia podstawowe**

Stosowane określenia podstawowe są zgodne z obowiązującymi, odpowiednimi polskimi normami oraz z definicjami podanymi w STWIORB D-00.00.00 „Wymagania ogólne” pkt 1.4.

#### **1.5 Ogólne wymagania dotyczące robót**

Ogólne wymagania dotyczące robót podano w STWIORB D-00.00.00 „Wymagania ogólne” pkt 1.5.

### **2. MATERIAŁY**

#### **2.1 Ogólne wymagania dotyczące materiałów**

Ogólne wymagania dotyczące materiałów, ich pozyskiwania i składowania podano w STWIORB D-00.00.00. „Wymagania ogólne” pkt 2.

### **3. SPRZĘT**

#### **3.1 Ogólne wymagania dotyczące sprzętu**

Ogólne wymagania dotyczące sprzętu podano w STWIORB D-00.00.00 „Wymagania ogólne” pkt 3.

Sprzęt powinien odpowiadać pod względem typów i ilości wskazaniom zawartym w STWIORB lub projekcie organizacji robót, zaakceptowanym przez Inżyniera lub jego uprawnionego przedstawiciela, a w przypadku braku takich dokumentów powinien być uzgodniony i zaakceptowany przez Inżyniera lub jego uprawnionego przedstawiciela. Jakikolwiek sprzęt, maszyny, urządzenia i narzędzia nie gwarantujące zachowania wymagań jakościowych zostaną przez Inżyniera zdyskwalifikowane i niedopuszczone do robót.

#### **3.2 Sprzęt do usuwania drzew i krzewów**

Do wykonywania robót związanych z usunięciem drzew i krzewów oraz prześwietleniem koron drzew należy stosować:

- piły mechaniczne,
- specjalne maszyny przeznaczone do karczowania pni oraz ich usunięcia z pasa drogowego,
- spycharki,
- koparki lub ciągniki ze specjalnym osprzętem do prowadzenia prac związanych z wyrębem drzew,
- podnośniki do prac na wysokości,
- inne, dostosowane do potrzeb wykonania robót objętych projektem.

### **4. TRANSPORT**

#### **4.1 Ogólne wymagania dotyczące transportu**

Ogólne wymagania dotyczące transportu podano w STWIORB D-00.00.00 „Wymagania ogólne” pkt 4.

## 4.2 Transport dłużyc, karpiny i gałęzi

Drewno pochodzące z wycinki drzew wykonanej przez Wykonawcę jest własnością Zamawiającego. Wykonawca zorganizuje składowisko drewna uzyskanego z wycinki i będzie ponosił koszt jego przygotowania, zabezpieczenia i dozoru, do czasu zbycia przez Zamawiającego składowanego materiału, jednak nie dłużej niż do zakończenia robót. Wykonawca dokona oznakowania poszczególnych sztuk dłużyc i umożliwi Zamawiającemu każdorazowo na wezwanie wstęp na Składowisko.

Gałęzie i krzaki oraz karpina i materiały z prac pielęgnacyjnych, jako odpad powinny zostać wywiezione przez Wykonawcę na jego składowisko lub wysypisko za pomocą przyczepy dłużycowej i skrzyniowej lub za pomocą innego sprzętu zaproponowanego przez Wykonawcę w PZJ i zatwierdzonego przez Inżyniera lub jego uprawnionego przedstawiciela. Koszt utylizacji odpadu Wykonawca uwzględni w cenie kontraktowej.

Pnie, karpinę oraz gałęzie należy przewozić transportem samochodowym.

Pnie przedstawiające wartość, jako materiał użytkowy (np. budowlany, meblarski itp.) powinny być transportowane w sposób nie powodujący ich uszkodzeń.

## 4.3 Środki transportu

Przy ruchu po drogach publicznych środki transportu powinny spełniać wymagania podane w STWIORB-D.00.00.00 „Wymagania ogólne” pkt. 4.

# 5. WYKONANIE ROBÓT

## 5.1 Ogólne zasady wykonania robót

Ogólne zasady wykonania robót podano w STWIORB D-00.00.00 „Wymagania ogólne” pkt 5.

## 5.2 Zasady oczyszczania terenu z roślinności, usunięcie drzew i krzewów

Przed przystąpieniem do wycinki należy wykonać inwentaryzację istniejącego drzewostanu i w razie potrzeby sporządzić protokół rozbieżności. Protokół musi zostać zaakceptowany przez Inżyniera lub jego uprawnionego przedstawiciela. Wykonawca sporządzi operat brakarski. Wykonawca musi posiadać zgodę Inżyniera lub jego uprawnionego przedstawiciela. na przystąpienie do wycinki drzew.

Inwentaryzacja istniejącego drzewostanu winna się składać z części opisowej oraz rysunkowej. Inwentaryzacja ma być wykonana w sposób umożliwiający zlokalizowanie i przypisanie drzewostanu do konkretnej nieruchomości.

Roboty związane z usunięciem roślinności obejmują wycięcie i wykarczowanie drzew, krzewów, podrostu leśnego i roślinnego, wywiezienie pni, karpiny i gałęzi poza teren budowy, zasypanie dołów oraz zniszczenie pozostałości po usuniętej roślinności.

Wycinkę istniejącej zieleni należy przeprowadzić w zakresie niezbędnym dla realizacji przedmiotowego przedsięwzięcia zgodnie z Dokumentacją Projektową. Roboty związane z wycinką zieleni należy wykonać zgodnie z warunkami określonymi w decyzji o środowiskowych uwarunkowaniach. Termin ten nie dotyczy usuwania karpiny i korzeni, które Wykonawca może przeprowadzić w innym, dogodnym dla siebie terminie. Wycinkę drzew o właściwościach materiału użytkowego wskazane jest wykonywać w tzw. sezonie rębny. Dokładny termin usunięcia drzew i krzewów podaje Wykonawca.

Usuwanie karpin w miejscach gdzie występują stanowiska archeologiczne możliwe są dopiero po przeprowadzeniu ratowniczych badań archeologicznych.

Prace związane z wycinką drzew w obrębie stanowisk archeologicznych powinna odbywać się pod nadzorem Inspektora ds. archeologii.

Drzewa, pozostałości po drzewach i krzewy znajdujące się w pasie robót ziemnych i przewidziane w Dokumentacji Projektowej do usunięcia, należy ścinać i wykarczować przed rozpoczęciem robót z dokładnym usunięciem korzeni.

Przy usuwaniu drzew należy ścinać pień, obciąć wierzchołek i gałęzie. Następnie gałęzie odciągnąć i ułożyć w stosy, a drewno z pni przetoczyć i ułożyć na podkładach. Po odrąbaniu korzeni wydobywa się pozostała w ziemi część pnia spycharką i układa w stosy na wskazanym miejscu.

Przy usuwaniu pozostałości po drzewach (karp) należy odrąbać korzenie, a następnie wydobyć się pozostałą w ziemi część pnia spycharką i ułożyć w stosy na wskazanym miejscu.

Usuwanie zagajników polega na wywróceniu lub wyrwaniu z korzeniami drzew zagajnika za pomocą spycharki, odrąbaniu korzeni i gałęzi, przemieszczeniu i ułożeniu w stosy na wskazanym miejscu. Usunięcie krzewów obejmuje wywrócenie lub wyrwanie z korzeniami krzewów za pomocą spycharki i ułożenie w stosy na wskazanym miejscu.

Wycinkę drzew z terenów lasów państwowych wykona Nadleśnictwo. Drewno z tej wycinki stanowi własność Nadleśnictwa, które odwiezie je z terenu budowy. Pozostałe po wycince karpie drzew, gałęzie i drągowinę oraz zagajniki i krzewy usunie Wykonawca i uporządkuje teren po wykonanych robotach.

Wycinkę drzew i krzewów rosnących poza obszarami leśnymi zarządzanymi przez Nadleśnictwo wykona Wykonawca.

Wykonawca powinien usunąć pozostałe po wycince karpie, wyrównać i uporządkować teren. Drągowinę, gałęzie i karpinę z usunięcia drzew, pozostałości po drzewach (karp), krzewów i zagajników należy odwieźć z terenu

budowy na miejsce pozyskane przez Wykonawcę. Część karp, w ilości zgodnej z Dokumentacją Projektową, należy zachować w celu rozłożenia w sąsiedztwie przejść dla zwierząt o ile takie przewidziane są w dokumentacji. Należy je przewieźć na miejsce pozyskane przez Wykonawcę i zabezpieczyć przed kradzieżą. Pozostałe karpy, gałęzie i drągowina mogą być zezębkwane i użyte, po przekompostowaniu, do ściółkowania powierzchni pod projektowaną zielenią lub odwiezione z terenu budowy w celu innego wykorzystania.

Koszt wyrównania terenu, usunięcia, wywózki materiału z wycinki i odpadów ponosi Wykonawca.

W miejscach dokopów i tych wykopów, z których grunt jest przeznaczony do wbudowania w nasypy, teren należy oczyścić z roślinności tak, aby zawartość części organicznych w gruntach przeznaczonych do wbudowania w nasypy nie przekraczała 2%. W miejscach nasypów teren należy oczyścić tak, aby części roślinności nie znajdowały się na głębokości do 60 cm poniżej niwelety robót i linii skarp nasypu.

Poza miejscami wykopów doły po wykarczowanych pniach należy wypełnić gruntem przydatnym do budowy nasypów i zagęścić, zgodnie z wymaganiami zawartymi w D.02.03.01. „Wykonanie nasypów”.

Doły w obrębie przewidywanych wykopów, należy tymczasowo zabezpieczyć przed gromadzeniem się w nich wody.

Wykonawca ma obowiązek prowadzenia robót w taki sposób, aby drzewa przedstawiające wartość, jako materiał użytkowy (np. budowlany, meblarski itp.) nie utraciły tej właściwości w czasie robót.

Młode drzewa i inne rośliny przewidziane do przesadzenia powinny być wykopane z dużą ostrożnością, w sposób który nie spowoduje trwałych uszkodzeń, a następnie zasadzone w odpowiednim gruncie. Roślinność sąsiadująca z pasem robót, nie przeznaczona do usunięcia, nie może ulec uszkodzeniu. Jeżeli roślinność, która ma być zachowana, zostanie uszkodzona lub zniszczona przez Wykonawcę, powinna być odtworzona na koszt Wykonawcy, w sposób zaakceptowany przez Inżyniera lub jego uprawnionego przedstawiciela oraz Projektanta.

### **5.3 Zrębkwane drągowiny, gałęzi i karpin z usunięciem zieleni**

Drągowinę, gałęzie i karpinę z usunięcia drzew, pozostałości po drzewach (karp) i krzewów można zezębkwować (oprócz karp pozostawionych w celu rozłożenia w sąsiedztwie przejść dla zwierząt). Do rozdrabniania konarów, gałęzi i karpiny należy wykorzystać specjalistyczne maszyny służące do tego celu.

W przypadku wykorzystania zrębków do ściółkowania powierzchni projektowanych nasadzeń, najlepiej składować zrębki w sąsiedztwie terenu budowy. Powinny one mieć frakcję 20 – 60 mm. Okres kompostowania zrębków przeznaczonych do ściółkowania nasadzeń powinien wynosić minimum 9 miesięcy. Zrębki należy składować w regularnych przyzmacz, których wysokość nie powinna przekraczać 2 m. Szerokość przyzmy na koronie nie powinna przekraczać 2 m, natomiast szerokość u podstawy nasypu nie powinna być większa niż 4 m. Górna powierzchnia przyzmy powinna być lekko wklęsła, co zapewnia lepsze przyjmowanie wód opadowych. Nie wolno formować wyższych przyzmy z uwagi na niebezpieczeństwo samozapłonu zrębków. W celu lepszego napowietrzenia przyzmy należy przerabiać minimum 1 raz w roku i ponownie ukształtować zgodnie z powyższymi wymaganiami.

Nadmiar zrębków oraz pozostałości po usunięciu roślinności i ich zrębkowaniu są własnością Wykonawcy, który zobowiązany jest odwieźć je poza teren budowy na miejsce przez siebie pozyskane na własny koszt i uporządkować teren po wykonanych robotach. Należy z nimi postępować zgodnie z Ustawą o odpadach.

### **5.4 Zniszczenie pozostałości po usuniętej roślinności**

Pozostałości po usuniętej roślinności powinny zostać wywiezione na składowisko lub wysypisko Wykonawcy. Wyjątkowo dopuszcza się inne sposoby zniszczenia tych pozostałości uzgodnione z Inżynierem lub jego uprawnionym przedstawicielem.

## **6. KONTROLA JAKOŚCI ROBÓT**

### **6.1 Ogólne zasady kontroli jakości robót**

Ogólne zasady kontroli jakości robót podano w STWIORB D-00.00.00 „Wymagania ogólne” pkt 6.

### **6.2 Kontrola robót przy usuwaniu drzew i krzewów**

Sprawdzenie jakości robót polega na wizualnej ocenie kompletności usunięcia roślinności, wykarczowania korzeni i zasypania dołów. Zagęszczenie gruntu wypełniającego doły powinno spełniać odpowiednie wymagania określone w D.02.03.01. "Wykonanie nasypów.

## **7. PRZEDMIAR ROBÓT**

### **7.1 Ogólne zasady obmiaru robót**

Ogólne zasady obmiaru robót podano w STWIORB D-00.00.00 „Wymagania ogólne” pkt 7.

### **7.2 Jednostka obmiarowa**

Jednostką obmiarową robót związanych z usunięciem drzew jest 1 sztuka (szt.).

Jednostką obmiarową robót związanych z usunięciem krzewów i poszycia jest 1 metr kwadratowy (m<sup>2</sup>).

## 8. ODBIÓR ROBÓT

### 8.1 Ogólne zasady odbioru robót

Ogólne zasady odbioru robót podano w STWIORB D-00.00.00 „Wymagania ogólne” pkt 8.

### 8.2 Odbiór robót zanikających i ulegających zakryciu

Odbiorowi robót zanikających i ulegających zakryciu podlega sprawdzenie dołów po wykarczowanych pniach i krzewach, przed ich zasypaniem.

## 9. PODSTAWA PŁATNOŚCI

### 9.1 Ogólne ustalenia dotyczące podstawy płatności

Ogólne ustalenia dotyczące podstawy płatności podano w STWIORB D-00.00.00 „Wymagania ogólne” pkt 9.

### 9.2 Cena jednostki obmiarowej

Płatność należy przyjmować na podstawie jednostek obmiarowych według pkt. 7.

Płatność za 1 sztukę wycinki drzew i 1 m<sup>2</sup> karczowania zadrzewień, zarośli, krzewów i podrostu krzewiastego należy przyjmować zgodnie z obmiarem i oceną jakości wykonania robót.

Cena jednostek obmiarowych obejmuje:

- prace pomiarowe i przygotowawcze
- oznakowanie robót,
- mechaniczną wycinkę drzew,
- mechaniczne karczowanie pni,
- odcięcie gałęzi od dłużycy,
- załadunek i odwiezienie dłużycy,
- załadunek i odwiezienie karpiny i gałęzi,
- utylizację pozostałości,
- zasypanie i [zagęszczenie](#) dołów po karpinie,
- zabezpieczenie dołów przed stagnowaniem wody
- usunięcie krzewów i ich odwiezienie oraz utylizacja,
- uporządkowanie miejsca prowadzonych robót.

## 10. PRZEPISY ZWIĄZANE

Nie występują.

## D-01.02.02. ZDJĘCIE WARSTWY HUMUSU

### 1. WSTĘP

Przedmiotem niniejszej Szczegółowej Specyfikacji Technicznej (STWIORB) są wymagania dotyczące wykonania i odbioru robót związanych ze zdjęciem warstwy ziemi urodzajnej w ramach zadania „Budowa ulicy Strzeleckiego w Pruszczu Gdańskim – Etap I.

#### 1.1. Określenia podstawowe

Określenia podstawowe podane w niniejszej STWIORB są zgodne z zamieszczonymi w D-00.00.00 "Wymagania ogólne".

**Warstwa humusu** – warstwa ziemi roślinnej urodzajnej, nadającej się do upraw rolnych.

**Torf** – skała osadowa powstała w wyniku niepełnego rozkładu szczątków roślinnych, zachodzącego w warunkach długotrwałego lub stałego zabagnienia wierzchniej warstwy gleby. Składa się z nierozłożonych szczątków roślin oraz bezstrukturalnej masy humusu. Jest w różnym stopniu nasycony substancjami mineralnymi (np. piaskiem, czasami wytrąconymi związkami żelaza lub rzadko fosforu).

**Darnina** – płat wierzchniej warstwy gleby, przerośniętej i związanej korzeniami roślinności trawiastej.

**Ziemia urodzajna** – powierzchniowa warstwa gruntu o zawartości, co najmniej 2% części organicznych. Grubość warstwy ziemi urodzajnej zależna jest od głębokości zalegania. W ramach robót objętych niniejszym dokumentem należy uwzględnić konieczność usunięcia ziemi urodzajnej na pełną głębokość jej zalegania.

**Zdjęcie warstwy ziemi urodzajnej** – usunięcie warstwy gruntu urodzajnego, zwykle z terenu przewidzianego do wykonania drogowych robót ziemnych oraz składowanie jej w celu późniejszego wykorzystania przy umocnieniu skarp, rowów i rekultywacji gruntu przydrożnego.

### 2. MATERIAŁY

Nie występują.

### 3. SPRZĘT

Ogólne wymagania dotyczące sprzętu podano w STWIORB D-00.00.00 „Wymagania ogólne”.

#### 3.1. Sprzęt do wykonania robót

Ziemia urodzajna będzie usuwana mechanicznie. Przy mechanicznym wykonywaniu robót stosuje się:

- spycharki,
- równiarki,
- zgarniarki
- koparki i samochody samowładowcze -w przypadku transportu na odległość

Do wykonania robót związanych ze zdjęciem warstwy darniny nadającej się do powtórnego użycia, należy stosować:

- noże do cięcia darniny według zasad określonych w p. 5.2,
- łopaty i szpadle. Dopuszcza się również ręczne usunięcie ziemi urodzajnej w miejscach, gdzie sprzęt mechaniczny z uwagi na mały zakres robót lub niekorzystne warunki nie może być użyty.

### 4. TRANSPORT

Ogólne wymagania dotyczące transportu podano w D-00.00.00 „Wymagania ogólne”.

Humus i darninę należy przemieszczać z zastosowaniem równiarek lub spycharek a nadmiar przewozić transportem samochodowym. Wybór środka transportu zależy od odległości, warunków lokalnych i przeznaczenia humusu.

Ziemia urodzajna będzie składowana do dalszego wykorzystania lub jej nadmiar odwieziony.

### 5. WYKONANIE ROBÓT

Ogólne zasady wykonania robót podano w D-00.00.00 „Wymagania ogólne”.

Należy stosować się do zapisów określonych w decyzji o środowiskowych uwarunkowaniach oraz postanowieniu wydanym w ramach ponownej oceny oddziaływania na środowisko, dotyczących terminów przeprowadzenia robót związanych z usunięciem ziemi urodzajnej. Zdejmowania warstwy ziemi urodzajnej musi być prowadzone pod

nadzorem archeologicznym sprawowanym przez uprawnionego do tego typu badań archeologa po uzyskaniu pozwolenia wydanego przez właściwego konserwatora zabytków.

W przypadku stwierdzenia w obrębie planowanej w tym w miejscach usuwanego humusu występowania gatunków roślin, grzybów oraz zwierząt stanowiących przedmiot ochrony prawnej, Wykonawca zobowiązany jest do sporządzenia materiałów niezbędnych do uzyskania decyzji zezwalających na odstępstwa od obowiązujących zakazów w rozumieniu art. 51, 52 i 56 ustawy o ochronie przyrody oraz uzyskać niezbędne zgody (decyzje derogacyjne) zezwalające na odstępstwa od zakazów obowiązujących w stosunku do gatunków chronionych. Sporządzone wnioski o uzyskanie decyzji derogacyjnych należy uzgodnić z Zamawiającym.

### **5.1. Usunięcie ziemi urodzajnej**

Warstwa ziemi urodzajnej powinna być zdjęta z przeznaczeniem do późniejszego użycia przy umacnianiu skarp, zakładaniu trawników, sadzeniu drzew i krzewów.

Warstwę humusu należy zdjąć z powierzchni całego pasa robót ziemnych oraz powierzchni wskazanych zgodnie z dokumentacją Projektową pod nadzorem Inżyniera lub jego uprawnionego przedstawiciela. Przed usunięciem humusu Wykonawca jest zobowiązany do wykonania inwentaryzacji terenu stanu istniejącego. Termin prac związanych z usunięciem humusu musi być zgodny z zapisami rozstrzygnięć administracyjnych właściwych organów. Wszelkie prace należy prowadzić pod nadzorem przyrodniczym, który dokona kontroli terenu pod kątem obecności zwierząt i wskaże konieczność zastosowania działań zapobiegawczych lub naprawczych. W przypadku stwierdzenia gatunków chronionych, nadzór uzyska stosowne decyzje derogacyjne na odstępstwa od zakazów w trybie przepisów ustawy o ochronie przyrody. Humus należy zdejmować mechanicznie z zastosowaniem równiarek lub spycharek.

W wyjątkowych sytuacjach, gdy zastosowanie maszyn nie jest wystarczające dla prawidłowego wykonania robót, względnie może stanowić zagrożenie dla bezpieczeństwa robót (zmienna grubość warstwy humusu, sąsiedztwo budowli), należy dodatkowo stosować ręczne wykonanie robót, jako uzupełnienie prac wykonywanych mechanicznie.

Grubość zdejmowanej warstwy humusu (zależna od głębokości jego zalegania) powinna być zgodna z dokumentacją projektową, według faktycznego stanu zalegania.

Nie wolno dopuścić do mieszania się humusu z podglebiem.

Nie należy zdejmować humusu w czasie intensywnej opadów i bezpośrednio po nich, aby uniknąć zanieczyszczenia gliną lub innym gruntem nieorganicznym. Po odhumusowaniu należy z terenu odpompować wodę stojącą.

Wykonawca poniesie wszelkie koszty związane ze składowaniem ziemi urodzajnej: tj. znalezienie miejsca składowania, uzyskanie uzgodnień od odpowiednich władz, składowanie, doprowadzenie terenu składowiska do stanu poprzedniego.

### **5.2. Zdjęcie darniny**

Jeżeli powierzchnia terenu w obrębie pasa przeznaczonego pod budowę trasy drogowej jest pokryta darnią przeznaczoną do umocnienia skarp, darnię należy zdjąć w sposób, który nie spowoduje jej uszkodzeń i przechowywać w odpowiednich warunkach do czasu wykorzystania.

Wysokie trawy należy skosić przed zdjęciem darniny. Darnię należy ciąć w regularne, prostokątne pasy o szerokości około 0,30 metra lub w kwadraty o długości boku około 0,30 metra. Grubość darniny powinna wynosić od 0,05 do 0,10 metra.

Należy dążyć do jak najszybszego użycia pozyskanej darniny. Jeżeli darnina przed powtórny wykorzystaniem musi być składowana, to zaleca się jej rozłożenie na gruncie rodzimym. Jeżeli brak miejsca na takie rozłożenie darniny, to należy ją magazynować w regularnych przyzmach. W porze rozwoju roślin darnię należy składować w warstwach trawą do dołu. W pozostałym okresie darnię należy składować warstwami na przemian trawą do góry i trawą do dołu. Czas składowania darniny przed wbudowaniem nie powinien przekraczać 4 tygodni.

Darnię nie nadającą się do powtórny wykorzystania należy usunąć mechanicznie, z zastosowaniem równiarek lub spycharek i przewieźć na miejsce wybrane przez Wykonawcę lub przez Inżyniera lub jego uprawnionego przedstawiciela.

### **5.3. Sprzymowanie humusu do wykorzystania pod obsiew i nasadzenia**

Humus zdjęty z przeznaczeniem do późniejszego użycia przy umacnianiu skarp, zakładaniu trawników, sadzeniu drzew, krzewów i pnaczy należy po zdjęciu proporcjonalnie wymieszać z torfem (jeśli został on pozyskany z pasa robót ziemnych) i składować w regularnych przyzmach, których wysokość nie powinna przekraczać 2 m. Szerokość przyzmy na koronie nie powinna przekraczać 2 m, natomiast szerokość u podstawy nasypu nie powinna być

większa niż 4 m. Zgromadzona w przyzmaczach ziemia urodzajna nie może zawierać korzeni, kamieni i materiałów nieorganicznych. Górna powierzchnia przyzmy powinna być lekko wklęsła, co zapewnia lepsze przyjmowanie wód opadowych. Powierzchnię przyzmy przez okres składowania należy chronić przed zachwaszczeniem i nasłonecznieniem np. przez przykrycie matami słomianymi lub obsiać mieszkami traw ochronnych. Dodatkowo przyzmy należy uformować w taki sposób aby nie dopuścić do zakładania w nich gniazd przez jaskółki brzegówki, lub zabezpieczyć je przed takimi sytuacjami w inny ustalony z Inżynierem sposób. Humus powinien być składowany w miejscach niezbyt odległych od terenu Robót na gruntach przepuszczalnych. Miejsca składowania humusu powinny być przez Wykonawcę tak wybrane, aby były zabezpieczone przed zanieczyszczeniami, a także najeżdżaniem przez pojazdy. Teren składowania humusu należy zabezpieczyć przed kradzieżą.

Przed ponownym wybudowaniem materiał musi zostać zaakceptowany przez Inżyniera lub jego uprawnionego przedstawiciela.

Jeżeli, wskutek zaniedbania Wykonawcy grunty w podłożu po odhumusowaniu ulegną degradacji, lub warstwa humusu została usunięta nieodpowiednio lub nie odpowiednio składowana to Wykonawca ma obowiązek przywrócenia tych gruntów do stanu pierwotnego na własny koszt bez jakichkolwiek dodatkowych opat.

W przypadku wystąpienia lęgów jaskółki brzegówki w przyzmaczach humusu z uwagi na ich niewłaściwe zabezpieczenie i utrzymanie, konieczność wstrzymania robót z tego powodu nie będzie stanowić podstawy do dochodzenia roszczeń ze strony Wykonawcy.

#### **5.4. Zagospodarowanie nadmiaru humusu**

Nadmiar humusu przechodzi na własność Wykonawcy. Wykonawca jest zobowiązany zagospodarować humus zgodnie z obowiązującym prawem.

Jeżeli zajdzie potrzeba czasowego hałdowania nadmiaru humusu na terenie inwestycji, miejsca jego składowania powinny być tak wybrane przez Wykonawcę, aby hałdy były zabezpieczone przed zanieczyszczeniami i najeżdżaniem przez pojazdy. Należy unikać usypywania hałd w bliskim sąsiedztwie wykopów, co może grozić ich osunięciem.

### **6. KONTROLA JAKOŚCI ROBÓT**

Ogólne zasady kontroli jakości robót podano w D-00.00.00 „Wymagania ogólne”.

Kontrola jakości Robót będzie polegała na wizualnej ocenie prawidłowości ich wykonania.

Kontroli podlega w szczególności zgodność wykonania robót z Dokumentacją Projektową:

- wizualna ocena kompletności usunięcia darniny,
- powierzchnia zdjęcia humusu i darniny,
- grubość zdjętej warstwy humusu i darniny,
- oczyszczenie humusu z zanieczyszczeń,
- prawidłowość zhałdowania humusu,

### **7. OBMIAR ROBÓT**

Ogólne zasady obmiaru robót podano w D-00.00.00 „Wymagania ogólne”.

Jednostką obmiarową jest:

- 1 m<sup>3</sup> (metr sześcienny) zdjęcia warstwy humusu z odwiezieniem na odkład

### **8. ODBIÓR ROBÓT**

Ogólne zasady odbioru robót podano w D-00.00.00 „Wymagania ogólne”.

Odbioru robót związanych z usunięciem warstwy humusu i torfu dokonuje Inżynier i, po zgłoszeniu robót do odbioru przez Wykonawcę. Odbiór powinien być przeprowadzony w czasie umożliwiającym wykonanie ewentualnych poprawek bez hamowania postępu robót.

Roboty poprawkowe Wykonawca wykona na własny koszt w terminie ustalonym z Inżynierem i Inspektorem Nadzoru Terenów Zieleni.

Roboty uznaje się za wykonane zgodnie z STWIORB, Dokumentacją Projektową i wymaganiami Inżyniera lub jego uprawnionego przedstawiciela, jeżeli kontrola wszystkich robót prowadzona wg pkt. 6 dała wyniki pozytywne.

Roboty wykonane niezgodnie z Dokumentacją Projektową i STWIORB podlegają rozbiórce i ponownemu wykonaniu na koszt i staraniem Wykonawcy.

## 9. PODSTAWA PŁATNOŚCI

### 9.1. Ogólne ustalenia dotyczące podstawy płatności

Ogólne ustalenia dotyczące podstawy płatności podano w D-00.00.00 „Wymagania ogólne” pkt 9. Płatność należy przyjmować na podstawie jednostek, zgodnie z obmiarem, po odbiorze robót wykonanych. Ilość jednostek wg poz., „Przedmiaru robót”.

### 9.2. Cena jednostki obmiarowej

Cena zdjęcia 1 m<sup>3</sup> (metr sześciennego) humusu obejmuje:

- prace pomiarowe i przygotowawcze,
- zdjęcie humusu na pełną grubość jego zalegania,
- uporządkowanie miejsca zdejmowania humusu,
- załadunek zdjętego humusu na środki transportu, odwiezienie na miejsce ustalone staraniem Wykonawcy oraz unieszkodliwienie zgodnie z obowiązującą ustawą o odpadach,
- przeprowadzenie pomiarów, inwentaryzacji geodezyjnej i badań laboratoryjnych, wymaganych w specyfikacji technicznej,
- uporządkowanie miejsca odkładu humusu.

## 10. PRZEPISY ZWIĄZANE

- 1 PN-S-02205:1998 Drogi samochodowe. Roboty ziemne. Wymagania i badania.
- 2 Ustawa z dnia 27.04.2001 r. – Prawo ochrony środowiska. (Dz. U. 2001 Nr 62 poz. 627),
- 3 Ustawa z dnia 14 grudnia 2012 r. o odpadach (Dz.U. 2013, poz. 21; z późn. zmianami),
- 4 Rozporządzenie Ministra Środowiska z dnia 9 grudnia 2014 r. w sprawie katalogu odpadów (Dz.U. 2014 poz. 1923)
- 5 Rozporządzenie Ministra Środowiska z dnia 12 grudnia 2014 r. w sprawie rodzajów odpadów i ilości odpadów, dla których nie ma obowiązku prowadzenia ewidencji odpadów (Dz.U. 2014 poz. 1974)
- 6 Ustawa z dnia 27.07.2001 r. o wprowadzeniu ustawy -Prawo ochrony środowiska, ustawy o odpadach oraz o zmianie niektórych ustaw. (Dz. U. Nr 100, poz. 1085),
- 7 Ustawa z dnia 11.05.2001 r. o obowiązkach przedsiębiorców w zakresie gospodarowania niektórymi odpadami oraz o opłacie produktowej i opłacie depozytowej. (Dz. U. Nr 63, poz. 639),
- 8 Ustawa z dnia 13.09.1996 r. o utrzymaniu czystości i porządku w gminach. (Dz. U. Nr 132, poz. 622),
- 9 Rozporządzenie Ministra Infrastruktury z dnia 6 lutego 2003r. w sprawie bezpieczeństwa i higieny pracy podczas wykonywania robót budowlanych (Dz. U. Nr 47, poz. 401).



## **D-01.02.04. ROZBIÓRKA ISTNIEJĄCYCH ELEMENTÓW NAWIERZCHNI**

### **1. WSTĘP**

#### **1.1. Przedmiot ST**

Przedmiotem niniejszej Szczegółowej Specyfikacji Technicznej (STWIORB) są wymagania dotyczące wykonania i odbioru robót związanych z rozbiórką elementów dróg w ramach zadania „Budowa ulicy Strzeleckiego w Pruszczu Gdańskim – Etap I.

#### **1.2. Zakres stosowania ST**

Niniejsza specyfikacja techniczna (STWIORB) stanowi obowiązujący dokument przetargowy i kontraktowy przy zleceniu realizacji robót wymienionych w p.1.1.

#### **1.3. Zakres robót objętych ST**

Ustalenia zawarte w niniejszej specyfikacji technicznej dotyczą zasad prowadzenia robót związanych z rozbiórką elementów dróg, ogrodzeń, przepustów i innych.

Materiały z rozbiórki, które nie zostaną ponownie wbudowane i nie będą stanowiły własności Inwestora, Wykonawca usunie z terenu robót na swój koszt. Własność prywatną znajdującą się w projektowanym pasie drogowym, taką jak: tablice reklamowe, maszty flagowe, znaki stacji paliw, itp. Wykonawca zdemontuje z terenu budowy i przekaze prawowitym właścicielom.

#### **1.4. Określenia podstawowe**

1.4.1. Stosowane określenia podstawowe są zgodne z obowiązującymi, odpowiednimi polskimi normami i z definicjami podanymi w STWIORB D-00.00.00. „Wymagania ogólne” punkt 1.4.

#### **1.5. Ogólne wymagania dotyczące robót**

Ogólne wymagania dotyczące robót podano w STWIORB D-00.00.00. „Wymagania ogólne” punkt 1.5.

### **2. MATERIAŁY**

#### **2.1. Ogólne wymagania dotyczące materiałów**

Ogólne wymagania dotyczące materiałów, ich pozyskiwania i składowania podano w STWIORB D-00.00.00. „Wymagania ogólne” punkt 2.

#### **2.2. Materiał do zasypania dołów**

Do zasypania dołów po usuniętych elementach należy stosować grunt odpowiadający wymaganiom STWIORB D-02.03.01. „Roboty ziemne. Wykonanie nasypów”.

### **3. SPRZĘT**

#### **3.1. Ogólne wymagania dotyczące sprzętu**

Ogólne wymagania dotyczące sprzętu podano w STWIORB D-00.00.00. „Wymagania ogólne” punkt 3.

#### **3.2. Sprzęt do rozbiórki**

Do wykonania robót związanych z rozbiórką elementów ulic może być wykorzystany sprzęt podany poniżej, lub inny zaakceptowany przez Inżyniera:

- spycharki,
- ładowarki,
- żurawie samochodowe,
- samochody ciężarowe,
- zrywaki,
- młoty pneumatyczne,
- piły mechaniczne,
- frezarki nawierzchni,
- koparki.

## **4. TRANSPORT**

### **4.1. Ogólne wymagania dotyczące transportu**

Ogólne wymagania dotyczące transportu podano w STWIORB D-00.00.00. „Wymagania ogólne” punkt 4.

### **4.2. Transport materiałów z rozbiórki**

Materiały z rozbiórki można przewozić dowolnym środkiem transportu.

## **5. WYKONYWANIE ROBÓT**

### **5.1. Ogólne zasady wykonania robót**

Ogólne zasady wykonania robót podano w STWIORB D-00.00.00. „Wymagania ogólne” punkt 5.

### **5.2. Roboty przygotowawcze**

Odcinki wykonywanych robót należy oznakować zgodnie z Rozporządzeniem Ministra Infrastruktury z dnia 3 lipca 2003 r. w sprawie szczegółowych warunków technicznych dla znaków i sygnałów świetlnych oraz urządzeń bezpieczeństwa ruchu i warunków ich umieszczania na drogach (Dz.U. 2003 nr 220 poz. 2181) – zał. nr 4. Przed przystąpieniem do robót Wykonawca przedstawi Inżynierowi Kontraktu uzgodniony z odpowiednim zarządem drogi i organem zarządzającym ruchem projekt organizacji ruchu i zabezpieczenia robót.

### **5.3. Wykonanie robót rozbiórkowych**

Przed przystąpieniem do robót Wykonawca przedłoży Inżynierowi dokumentację dotyczącą rozbiórki z uwzględnieniem wymagań Ustawy o odpadach.

Jeśli występują materiały będące odpadami niebezpiecznymi to rozbiórkę należy wykonać zgodnie z zatwierdzonym planem gospodarki odpadami.

Roboty rozbiórkowe elementów ulic obejmują usunięcie z terenu budowy wszystkich elementów wymienionych w punkcie 1.3. zgodnie z dokumentacją projektową lub wskazanych przez Inżyniera.

Jeśli dokumentacja projektowa nie zawiera dokumentacji inwentaryzacyjnej lub/i rozbiórkowej, Inżynier poleci Wykonawcy sporządzenie takiej dokumentacji, w której zostanie określony przewidziany odzysk materiałów. Koszt opracowania ponosi Wykonawca.

Roboty rozbiórkowe można wykonywać mechanicznie lub ręcznie w sposób określony w STWIORB lub przez Inżyniera. Warstwy związane na linii rozbiórki należy naciąć piłą mechaniczną w celu uzyskania równej krawędzi.

Wszystkie elementy możliwe do powtórnego wykorzystania powinny być usuwane bez powodowania zbędnych uszkodzeń.

Elementy i materiały, które nie zostały przejęte przez Inwestora powinny być usunięte przez Wykonawcę z terenu budowy. Własność prywatną znajdującą się w projektowanym pasie drogowym, taką jak: tablice reklamowe, maszty flagowe, znaki stacji paliw, itp. Wykonawca zdemontuje z terenu budowy i przekaze prawowitym właścicielom.

Doły (wykopy) powstałe po rozbiórce elementów ulic znajdujące się w miejscach, gdzie zgodnie z dokumentacją projektową będą wykonane wykopy drogowe, powinny być tymczasowo zabezpieczone. W szczególności należy zapobiec gromadzeniu się w nich wody opadowej.

Doły w miejscach, gdzie nie przewiduje się wykonania wykopów drogowych należy wypełnić, warstwami, odpowiednim gruntem do poziomu otaczającego terenu i zagęścić zgodnie z wymaganiami określonymi w STWIORB D-02.03.01. „Roboty ziemne. Wykonanie nasypów”.

### **5.4. Zagospodarowanie materiałów z rozbiórki**

Materiały z rozbiórki należy poddać pod ocenę Komisji powołanej przez Inżyniera Kontraktu z udziałem Zamawiającego. Komisja określi przydatność materiałów z rozbiórki do ponownego wbudowania lub użycia i wskaże miejsc ich składowania. Pozostałe materiały z rozbiórki Wykonawca usunie z terenu budowy i zutylizuje zgodnie z obowiązującymi przepisami dotyczącymi materiałów z rozbiórek. Teren zwałki Wykonawca zabezpieczy staraniem własnym, przy czym lokalizacja terenu zwałki musi uzyskać pozytywną opinię odpowiednich miejscowo władz samorządowych i Inżyniera Kontraktu.

Elementy bezpieczeństwa ruchu, tj. konstrukcje wsparcze, słupki do znaków, tarcze znaków, słupki przeszkodowe, bariery ochronne, itp. – w dobrym stanie technicznym i nadające się do powtórnego wykorzystania, należy po oczyszczeniu przekazać do Rejonu GDDKiA. Materiały te stanowią własność Inwestora. Przydatność do powtórnego wykorzystania oceni Komisja powołana przez Inżyniera Kontraktu z udziałem Zamawiającego.

Złom uzyskany z rozbiórki stalowych barier ochronnych stanowi własność Zamawiającego. Wykonawca zawrze i przedstawi Zamawiającemu umowę z firmą skupującą złom, a uzyskane środki zostaną przekazane Zamawiającemu w terminach wystawiania Przejściowych Świadczeń Płatności na podstawie obmiaru potwierdzonego przez Inżyniera Kontraktu.

Materiały pochodzące z rozbiórek, nadające się do przetworzenia na pełnowartościowy materiał do budowy dróg i ulic niższych klas technicznych, spełniające wymagania ochrony środowiska i ustawy o odpadach, m.in.: destruk

bitumiczny z frezowania nawierzchni bitumicznych, podbudowa rozbieganych dróg, kostka brukowa, itp., dopuszcza się do wykorzystania, jako materiał na cele budowlane w ramach realizowanego zadania. Materiały te stanowią własność Inwestora.

## **6. KONTROLA JAKOŚCI ROBÓT**

### **6.1. Ogólne zasady kontroli jakości robót**

Ogólne zasady kontroli jakości robót podano w STWIORB D-00.00.00. „Wymagania ogólne” punkt 6.

### **6.2. Kontrola jakości robót rozbiórkowych**

Kontrola jakości robót polega na wizualnej ocenie kompletności wykonanych robót rozbiórkowych oraz sprawdzeniu stopnia uszkodzenia elementów przewidzianych do powtórnego wykorzystania.

Zagęszczenie gruntu wypełniającego ewentualne doły po usuniętych elementach nawierzchni i ogrodzeń powinno spełniać wymagania określone w STWIORB D-02.03.01. „Roboty ziemne. Wykonanie wykopów”.

## **7. OBMIAR ROBÓT**

### **7.1. Ogólne zasady obmiaru robót**

Ogólne zasady obmiaru robót podano w STWIORB D-00.00.00. „Wymagania ogólne” punkt 7.

### **7.2. Jednostka obmiarowa**

Jednostką obmiarową robót związanych z rozbiórką nawierzchni jest 1m<sup>2</sup>.

## **8. ODBIÓR ROBÓT**

### **8.1. Ogólne zasady odbioru robót**

Ogólne wymagania dotyczące transportu podano w STWIORB D-00.00.00. „Wymagania ogólne” punkt 8.

Roboty uznaje się za zgodne z dokumentacją projektową, STWIORB i wymaganiami Inżyniera, jeżeli wszystkie pomiary i badania z zachowaniem tolerancji wg punktu 6 dały wyniki pozytywne.

## **9. PODSTAWA PŁATNOŚCI**

### **9.1. Ogólne ustalenia dotyczące podstawy płatności**

Ogólne ustalenia dotyczące podstawy płatności podano w STWIORB D-00.00.00. „Wymagania ogólne” punkt 9.

### **9.2. Cena jednostki obmiarowej**

Cena wykonania robót za rozbiórkowych 1m<sup>2</sup> nawierzchni obejmuje:

- oznakowanie robót,
- roboty przygotowawcze,
- wyznaczenie powierzchni przeznaczonej do rozbiórki,
- rozkucie i zerwanie lub frezowanie nawierzchni bitumicznej,
- rozbiórka podbudowy nawierzchni,
- rozbiórka krawężników, obrzeży, poboczny wraz z barierami ochronnymi
- ewentualne presortowanie materiału uzyskanego z rozbiórki w celu ponownego jego użycia, z ułożeniem na poboczu lub innych lokalizacjach ustalonych z Inżynierem i Zamawiającym
- utylizacja materiałów z rozbiórki,
- wyrównanie podłoża i uporządkowanie terenu rozbiórki.

## **10. PRZEPISY ZWIĄZANE**

### **10.1. Normy**

1. BN-77/8931-12 Oznaczenie wskaźnika zagęszczenia gruntu.



## D-01.03.01. PRZEBUDOWA ELEKTROENERGETYCZNYCH LINII NAPOWIETRZNYCH NN I SN

### 1. WSTĘP

#### 1.1. Przedmiot STWIORB

Zakres robót objętych Specyfikacją Techniczną obejmuje prowadzenia robót elektroenergetycznych w obszarze budowy układu drogowego w ramach inwestycji „Budowa ulicy Strzeleckiego w Pruszczu Gdańskim – Etap I”. W zakresie przebudowy kolizji elektroenergetycznych linii napowietrznych nn i SN.

#### KOD CPV:

Nazwy i kody grup, klas i kategorii robót dotyczą stosowania Wspólnego Słownika Zamówień przez zamawiających w Unii Europejskiej. Wspólny Słownik Zamówień jest systemem klasyfikacji produktów, usług i robót budowlanych stworzonym na potrzeby zamówień publicznych.

Grupa robót:	45200000-9	Roboty budowlane w zakresie wznoszenia kompletnych obiektów budowlanych lub ich części oraz robót w zakresie inżynierii lądowej i wodnej,
Klasa robót:	45230000-8	Roboty budowlane w zakresie budowy rurociągów, linii komunikacyjnych i elektroenergetycznych, autostrad, dróg, lotnisk i kolei, wyrównania terenu,
Kategoria robót:	45231000-5	Roboty budowlane w zakresie budowy rurociągów, ciągów komunikacyjnych i linii energetycznych.

#### 1.2. Zakres stosowania STWIORB

Specyfikacja Techniczna (STWIORB) jest stosowana jako dokument przetargowy i kontraktowy przy zleceniu i realizacji Robót wymienionych w punkcie 1.1.

#### 1.3. Zakres robót objętych STWIORB

Zakres robót objętych Specyfikacją Techniczną obejmuje prowadzenia robót elektrycznych w obszarze przebudowy układu drogowego związanych z przebudową linii napowietrznych nn-0,4kV i SN 15kV, których właścicielem są ENERGA OPERATOR SA oraz ENERGA OŚWIETLENIE Sp. z o.o.

#### 1.4. Określenia podstawowe

Określenia podane w Specyfikacji są zgodne z odpowiednimi normami i określeniami podanymi w Specyfikacji D-M-00.00.00 – „Wymagania Ogólne” pkt. 1.4.

Określenia i nazewnictwo użyte w niniejszej specyfikacji technicznej są zgodne z obowiązującymi podanymi w normach PN i przepisach Prawa budowlanego oraz z specyfikacją DM-00.00.00 „Wymagania Ogólne”.

Użyte w STWiORB wymienione poniżej określenia należy rozumieć w każdym przypadku następująco:

**linia elektroenergetyczna napowietrzna** – urządzenie napowietrzne prądu przemiennego przeznaczone do przesyłania energii elektrycznej, składające się z przewodów, izolacji, konstrukcji wsporczych osprzętu i innych elementów wynikających ze sposobu pracy linii

**przewód** – element służący do przekazywania energii lub informacji względnie do ochrony innych elementów linii

**słup** - konstrukcja wsporcza linii osadzona w gruncie bezpośrednio lub pośrednio za pomocą fundamentu,

**napięcie** – napięcie międzyprzewodowe na które zbudowana jest linia,

**zawieszenie przewodu** – zamocowanie przewodu na konstrukcji wsporczej,

**przęsło** – część linii zawarta między sąsiednimi konstrukcjami wsporczymi,

**rozpiętość przęsła** – pozioma odległość między osiami sąsiednich konstrukcji wsporczych,

**skrzyżowanie** - występuje wtedy, gdy pokrywają się lub przecinają jakiekolwiek części rzutów poziomych dwóch lub kilku linii elektrycznych albo linii elektrycznej i drogi komunikacyjnej,

**odcinek skrzyżowaniowy** – część linii ograniczona słupami mocnymi obejmująca jedno lub kilka przęseł w której przynajmniej jedno przęsło jest przęsłem skrzyżowaniowym,

**obostrzenie linii** - szereg dodatkowych wymagań dotyczących linii elektroenergetycznej na odcinku wymagającym zwiększonego bezpieczeństwa,

**bezpieczne zawieszenie przewodów na izolatorach liniowych stojących** - zawieszenie zapobiegające odpadnięciu przewodu roboczego w przypadku zerwania go w pobliżu izolatora,

**przyłącze** – część linii o napięciu do 1kV zasilającej odbiorcę energii elektrycznej, ograniczonej z jednej strony słupem, a z drugiej strony konstrukcją znajdującą się na zasilanym obiekcie,

**zwis** – odległość pionowa między przewodem a prostą łączącą punkty zawieszenia przewodu w środku rozpiętości przęsła,

**największe dopuszczalne napięcie przewodów** – napięcie, które nie może być przekroczone w żadnym punkcie zawieszono przewodu,

**naciąg przewodu w określonym miejscu** – siła styczna do osi podłużnej przewodu, wyrażona iloczynem napięcia i przekroju przewodu w tym miejscu,

**izolacja linii** – elementy z materiału nie przewodzącego między przewodami roboczymi a konstrukcjami wsporczymi,

**uzbrojenie słupa** – izolatory stojące, łańcuchy izolatorowe, poprzeczniki, aparatura, kable z głowicami, haki itp. znajdujące się na słupie,

**ogranicznik przepięć** – urządzenie przeznaczone do ochrony aparatury elektrycznej przed przepięciami,

**odległość pionowa** – odległość między rzutami prostokątnymi przedmiotów na płaszczyznę pionową,

**uziemienie ochronne** – uziemienie spełniające przypisaną mu funkcję w ochronie przeciwporażeniowej, uziemienie punktu neutralnego N, przewodu PEN (P) lub zacisku ochronnego,

**ochrona przeciwporażeniowa przed dotykiem bezpośrednim** – zespół środków technicznych chroniących przed zetknięciem się człowieka z częściami czynnymi stwarzającymi zagrożenie porażeniowe prądem elektrycznym,

**przewód PEN** – uziemiony przewód spełniający równocześnie funkcję przewodu ochronnego PE i przewodu neutralnego N,

**przewód N** – przewód czynny wyprowadzony z punktu neutralnego układu prądu przemiennego, uczestniczący w przesyłaniu energii elektrycznej,

**przewód ochronny PE** – uziemiony przewód nie podlegający obciążeniu prądami roboczymi, z którymi łączy się części przewodzące dostępne i który stanowi element ochrony przez samoczynne wyłączenie zasilania,

**uziemienie** – połączenie elektryczne z ziemią; również instalacja uziemiająca; w skład której może wchodzić: uziom, przewód uziemiający, zacisk probierczy lub szyna uziemiająca, a także przewód ochronny łączący zacisk lub szynę z częścią uziemioną.

**uziemienie ochronne** – uziemienie spełniające przypisaną mu funkcję w ochronie przeciw porażeniowej; uziemienie punktu neutralnego N, przewodu PEN lub zacisku ochronnego;

**uziemienie ochronno-robocze** – uziemienie spełniające funkcję uziemienia ochronnego i roboczego,

**rezystancja uziemienia** – rezystancja między zaciskiem uziemiającym lub zaciskiem probierczym a ziemią odniesienia,

## 1.5. Ogólne wymagania dotyczące robót

Ogólne wymagania dotyczące wykonania Robót podano w Specyfikacji D-M-00.00.00. "Wymagania Ogólne" pkt 1.5.

## 2. MATERIAŁY

### 2.1. Ogólne wymagania dotyczące materiałów

Ogólne wymagania dotyczące materiałów podano w Specyfikacji D-M-00.00.00. "Wymagania Ogólne" pkt 2.

### 2.2. Stosowane materiały

Materiałami stosowanymi przy wykonywaniu przebudowy linii napowietrznych nn-0,4kV i SN wg zasad niniejszych ST są:

żerdź słupa typu ŻN	wg PN-87/B-03265 [10],
żerdź wirowana słupa typu E	wg PN-87/B-03265 [10],
przewód AL	wg PN-IEC 1089: 1994 [6],
przewód AsXS <sub>n</sub>	wg PN-IEC 1089: 1994 [6],
przewód AFL-6	wg PN-IEC 1089: 1994 [6],
izolator nasadowy	wg PN-E 91030: 1996 [5],
izolator porcelanowy stojący 15kV	wg PN-90/E-06308 [4],
izolator porcelanowy wiszący 15kV	wg PN-90/E-06308 [4],
trzon izolatorowy	wg PN-/E-05100-1: 1998 [1],
trzon izolatorowy kabłąkowy;	wg PN-/E-05100-1: 1998 [1],
konstrukcje stalowe do linii napowietrznych nn	wg katalogu ENERGOPROJEKT,
konstrukcje stalowe do linii napowietrznych SN	wg katalogów ENERGOPROJEKT,
ogranicznik przepięć w liniach nn	wg PN-81/E-06101 [5],
odłącznik napowietrzny z uziemnikiem	wg PN-/E-05100-1: 1998 [1], PN-EN 60129:2002 [38]
osprzęt linii napowietrznych nn i SN	wg PN-E-06400: 1991 {8;9}
belka ustrojowa	wg PN-80/B-03322 [11]
płyta ustrojowa	wg PN-80/B-03322 [11],
płyta stopowa	wg PN-80/B-03322 [11].

### 2.3. Składowanie materiałów

Gospodarkę materiałową należy prowadzić zgodnie z wytycznymi gospodarki materiałowej dla przedsiębiorstw budowlano-montażowych i wytycznymi dla przedsiębiorstw wykonujących elektryczne roboty instalacyjno-montażowe. W przypadku braku takich wytycznych wytyczne gospodarki materiałowej na placu budowy powinny być

opracowane przez generalnego wykonawcę robót lub przedsiębiorstwo wykonujące dany rodzaj robót w porozumieniu z Inżynierem. Sposób składowania materiałów elektrycznych w magazynie i konserwacja tych materiałów powinny być dostosowane do rodzaju materiału. Materiały np. linkę należy przechowywać w pomieszczeniach zamkniętych, suchych przewietrzanych i oświetlonych. Kształowniki stalowe o większym przekroju i niektóre materiały budowlane np. słupy można składować na placu, jednak w miejscu, gdzie nie będą narażone na uszkodzenie mechaniczne, działanie korozji.

### **3. SPRZĘT**

#### **3.1. Ogólne wymagania dotyczące sprzętu**

Ogólne wymagania dotyczące sprzętu podano w Specyfikacji D-M-00.00.00. "Wymagania Ogólne" pkt 3.

#### **3.2. Stosowany sprzęt**

Wykonawca przystępujący do wykonania przebudowy linii napowietrznych nn-0,4kV, SN-15kV, powinien wykazać się możliwością korzystania z następującego sprzętu:

- samochód dostawczy,
- samochód skrzyniowy,
- samochód specjalny linowy z platformą i balkonem,
- przyczepa dźwycowa,
- żuraw samochodowy,
- ciągnik kołowy,
- spawarka transformatorowa,
- wibromłot elektryczny lub spalinowy.

Sprzęt powinien odpowiadać ogólnie przyjętym wymaganiom co do ich jakości jak i wytrzymałości. Sprzęt powinien mieć ustalone parametry techniczne i powinien być ustawiony zgodnie z wymaganiami produkcji oraz stosowany zgodnie z ich przeznaczeniem. Maszyny można uruchomić dopiero po uprzednim zbadaniu ich stanu technicznego i działania. Należy je zabezpieczyć przed możliwością uruchomienia przez osoby niepowołane.

### **4. TRANSPORT**

#### **4.1. Ogólne wymagania dotyczące transportu**

Ogólne wymagania dotyczące transportu podano w Specyfikacji D-M-00.00.00. "Wymagania Ogólne" pkt 4.

#### **4.2. Transport materiałów i elementów**

Wykonawca powinien korzystać z następujących środków transportu:

- samochodu skrzyniowego,
- przyczepy dźwycowej,
- samochodu dostawczego,
- samochodu samowyładowczego,
- przyczepy do przewożenia kabli.

Przewożone materiały i elementy powinny być układane zgodnie z warunkami transportu wydanymi przez wytwórcę dla poszczególnych materiałów i elementów, oraz zabezpieczone przed ich przemieszczaniem się podczas transportu.

#### **4.3. Transport materiałów na plac budowy**

Środki i urządzenia transportowe powinny być odpowiednio przystosowane do transportu materiałów, elementów konstrukcyjnych itp. niezbędnych do wykonania danego rodzaju robót. W czasie transportu należy zabezpieczyć przemieszczane przedmioty w sposób zapobiegający ich uszkodzeniu. Załadowanie i wyładowanie konstrukcji i urządzeń o dużej masie lub znacznym gabarycie należy przeprowadzić za pomocą dźwignic lub posłużyć się pomostem pochylnia. W czasie transportu, załadowania i wyładowania oraz składowania aparatury należy przestrzegać zaleceń wytwórcy. Zaleca się dostarczenie urządzeń i aparatów na stanowisko montażu bezpośrednio przed montażem dotyczy to szczególnie ciężkich i dużych elementów.

### **5. WYKONANIE ROBÓT**

#### **5.1. Ogólne zasady wykonania robót**

Ogólne zasady wykonania robót podano w ST D-M-00.00.00 „Wymagania ogólne” pkt 5.

## 5.2. Kolejność wykonania robót

Wykonawca przedstawi Kierownikowi Projektu do akceptacji projekt organizacji i harmonogram robót zawierający uzgodnione z właścicielem urządzeń energetycznych okresy wyłączenia napięcia w przebudowywanych liniach. Kolidujące linie należy przebudować zachowując następującą kolejność robót:

- wybudowanie nowego odcinka linii,
- wyłączenie napięcia zasilającego linie,
- wykonanie podłączenia nowego odcinka linii z istniejącym,
- regulacja naprężenia i zwisów
- zdemontowanie kolidującego odcinka linii.

## 5.3. Demontaż linii

Wykonawca ma obowiązek wykonania demontażu linii w taki sposób, aby elementy linii demontowanych nie zostały zniszczone i znajdowały się w stanie poprzedzającym ich demontaż. W przypadku niemożności zdemontowania elementów linii bez ich uszkodzenia, Wykonawca powinien powiadomić o tym Kierownika Projektu i uzyskać od niego zgodę na ich uszkodzenie lub zniszczenie. W szczególnych przypadkach, Wykonawca może pozostawić elementy konstrukcji bez demontażu o ile uzyska na to zgodę Kierownika Projektu. Wszelkie wykopy związane z demontażem słupów powinny być zasypane gruntem zagęszczonym warstwami co 20cm i wyrównane do poziomu istniejącego terenu. Wykonawca zobowiązany jest do przekazania nieodpłatnie, wszystkich materiałów pochodzących z demontażu Właścicielowi linii, który odbioru dokonuje pod adresami wskazanymi w warunkach technicznych.

## 5.4. Montaż linii

### 5.4.1 Roboty przygotowawcze

Podstawę wytyczenia trasy linii stanowi Dokumentacja Projektowa. Trasę linii określona w Dokumentacji Projektowej należy odtworzyć w terenie przed przystąpieniem do budowy. Wytyczenie trasy wykona przedsiębiorstwo geodezyjne.

### 5.4.2 Roboty ziemne

Przy obsadzaniu słupa w gruncie należy starannie ubijać ziemie warstwami. Wskazane jest stosowanie takich metod fundamentowania gruntu, które jak najmniej narusza strukturę gruntu. Fundamenty i części betonowe słupów znajdujące się w gruncie powinny być zabezpieczone przez pokrycie powierzchni betonu powłokami izolacyjnymi zgodnie z normą PN-/E-05100-1: 1998 [1] pkt. 7.6.4. Połączenia stalowe elementów ustrojowych należy chronić przed korozją przez malowanie lakierem asfaltowym. Po zasypaniu słupów należy sprawdzić stopień zagęszczenia gruntu, który powinien wynosić co najmniej 0,85 wg BN-72/8932-01[14]. Nie należy stosować stabilizacji gruntu do posadowienia słupów figurowych, przy których ustroje pracują na wrywanie lub wciskanie. Wykopy dla słupów nn-0,4kV powinny być wykonane świdrem ziemnym. Głębokość zakopania słupa powinna spełniać warunek:  $d > h/10 + 0,5$  gdzie h - całkowita wysokość żerdzi słupa. Uziomy słupów należy wykonać zgodnie z Rozporządzeniem Ministra Przemysłu Dz. U. nr 81 z dnia 26.11.90 Poz. 473. Głębokość zakopania bednarki 0,6m. Przed zasypaniem uziomów należy sprawdzić plany ich rozmieszczenia z wymiarami. Po zasypaniu wykopu należy wykonać sprawdzenia stopnia zagęszczenia gruntu, który powinien osiągnąć wartość co najmniej taka jak dla słupów

### 5.4.3 Roboty instalacyjno - montażowe

#### 5.4.3.1. Montaż słupów

Podczas montażu i stawiania słupów w pobliżu urządzeń pod napięciem należy spowodować wyłączenie tych urządzeń. W przypadku niemożliwości ich wyłączenia należy zachować odległość najbliższego punktu ruchomego sprzętu i słupa 0,5m. Posadowienie słupów powinno być zabezpieczone przed korozją do wysokości co najmniej 0,2m nad poziomem gruntu w przypadku gruntu działającego korozyjnie. Beton należy zabezpieczyć lakierem asfaltowym spełniającym wymagania normy BN-78/6114-32[13]. Należy przestrzegać właściwego usytuowania słupów wzdłuż osi linii i jej stałych punktów zachowując podane niżej tolerancje. Tolerancje mogą być stosowane pod warunkiem nieprzekroczenia maksymalnych rozpiętości i załomów linii:

przesunięcie wzdłuż trasy linii słupa nie może spowodować przekroczenia rozpiętości krytycznej przęsła - zaleca się by różnica długości sąsiadujących przęseł nie przekroczyła 20% przęsła dłuższego,

słupy narożne, krańcowe, powinny być ustawione w miejscach określonych Dokumentacją Projektową, kąt załomu osi linii powinien spełniać warunki określone Dokumentacją Projektową.

Słupy ustawione na stanowiskach powinny spełniać wymagania:

słupy powinny stać pionowo, z tym, że dopuszczalne odchylenie wierzchołka słupa, w każdym kierunku od osi pionowej może być:  $r < h/300$ , gdzie h - nadziemna wysokość słupa,

słupy powinny być ustawione w taki sposób, aby poprzecznik słupa narożnego pokrywał się z dwusieczną kąta załomu linii, tolerancja odchylenia końca poprzecznika wynosiła:  $t < b/50$ , gdzie b- długość poprzecznika od osi pionowej słupa.

Na słupach należy umieścić w widocznym miejscu na wysokości 1,5 - 2m nad ziemią tablice ostrzegawcze wg normy PN-E-08501:1988 [12].



#### 5.4.3.2. Montaż izolatorów, odgromników, odłączników napowietrznych i bezpieczników

Izolatory na napięcie do 15kV montuje się w zasadzie na słupie leżącym. Typy izolatorów można zmienić jedynie po uzgodnieniu z projektantem. Zainstalowane na konstrukcji izolatory powinny spełniać następujące wymagania:

- powierzchnia izolatora powinna być czysta,
- izolatory szpulowe mogą ulec pochyleniu, sworzeń powinien być zabezpieczony zawleczką,
- Odgromniki zaworowe należy montować zgodnie z przyjętym rozwiązaniem katalogowym:
- montować na konstrukcji słupa pionowo z dopuszczalnym odchyleniem od pionu nie przekraczającym trzech stopni,
- ustawić bezpośrednio na uziemionej konstrukcji słupa i łączyć zacisk uziomowy podstawy dolnego członu z uziomem.
- Odłącznik napowietrzny z uziemnikiem należy montować na słupie stojącym zgodnie z przyjętym rozwiązaniem katalogowym według instrukcji montażu dostarczonej przez Producenta odłącznika.
- Odłącznik napowietrzny z uziemnikiem oraz podstawy bezpiecznikowe należy:
- montować na konstrukcji słupa ustawionego pionowo
- ustawić bezpośrednio na uziemionej konstrukcji słupa i łączyć zacisk uziomowy podstawy dolnego członu z uziomem.

#### 5.4.3.3. Montaż przewodów

Rozwijanie i montaż przewodów należy prowadzić w sposób uniemożliwiający ich uszkodzenie mechaniczne. Do rozwijania przewodów zaleca się stosować urządzenia wciągarkowo - hamujące. Przewody aluminiowe w miejscach mocowania do izolatorów należy taśma aluminiowa 10x1 na takiej długości, aby dwa do trzech zwojów wystawały poza miejsce mocowania. Przewód po ułożeniu w łożysku uchwytu należy pokryć wazeliną bezkwasową. W czasie budowy należy przestrzegać zasad:

- powierzchnie styków przewodów przewodzących prąd muszą być dobrze oczyszczone,
- powierzchnie styku powinny być duże,
- należy stosować właściwy osprzęt łączeniowy,
- połączenia muszą być mocne,
- połączenia muszą być zabezpieczone przed korozją wazeliną bezkwasową a w ziemi lakierem bitumicznym i taśmami

Przed rozpoczęciem naprężania przewodów słupy oporowe należy zabezpieczyć odciągami przed uszkodzeniem lub zaplanować taką kolejność naprężania, aby uniemożliwić przekroczenie 2/3 całkowitego jednostronnego naciągu przewodów. Naprężenie i regulacje zwisów należy rozpoczynać od przewodów położonych najwyżej i w ten sposób, aby wywołać jak najmniejsze siły skręcające słupy. Na słupach z odciągowym zawieszeniem należy unikać zbędnego przecinania przewodów w mostkach. W przypadku pojedynczego zawieszenia odciągowego przewodów (00) na izolatorach stojących montaż należy wykonać:

- przewód należy zamocować za pomocą pętli nałożonej na szyjkę izolatora równej 2 średnicom główki izolatora,
- nad izolatorem należy wykonać mostek jako połączenie końców przewodów obu sekcji za pomocą złączki
- W przypadku pojedynczego zawieszenia przelotowego przewodów na izolatorach stojących (00) przewód należy zawiesić na izolatorze od strony słupa i przymocować za pomocą uchwytów przelotowych lub za pomocą objemki
- W przypadku pojedynczego zawieszenia (00; 10) na słupie narożnym przewód usytuować tak, aby naciskał na izolator.

W przypadku zawieszenia bezpiecznego na jednym izolatorze (10) na słupie przelotowym przewód należy usytuować na izolatorze po stronie zewnętrznej a przewód zabezpieczający po stronie wewnętrznej. Łączenie przewodów powinno być wykonane przy zachowaniu następujących wymagań: w przeszłe nie powinno być więcej niż jedno połączenie na każdym przewodzie, połączenie przewodów należy wykonywać za pomocą złączek przewidzianych do danego typu i przekroju przewodów oraz napięcia linii.

#### 5.4.3.4. Montaż konstrukcji

Poprzeczniki i trzony izolatorów oraz konstrukcje słupów powinny być zabezpieczone przed korozją przez ocynkowanie na gorąco zgodnie z normą PN-93/E-04500[30]. Poprzeczniki i trzony izolatorów powinny spełniać wymagania normy PN-E-05100-1 [1] oraz PN-90/B-03200 [37]. Montaż konstrukcji na słupach linii napowietrznej nn i SN należy wykonać zgodnie z rozwiązaniami zawartymi w katalogach linii napowietrznych w opracowaniu Energoprojekt - Poznań S.A. według instrukcji montażu dostarczonej przez Producenta.

#### 5.4.3.5. Montaż instalacji przeciwprzebiegowej i przeciwporażeniowej

Słupy linii powinny być przystosowane do podłączenia stałej instalacji uziemiającej oraz wyposażone w odpowiedni zacisk do przyłączenia uziemienia czy przenośnych. Widoczne części uziemień powinny być zabezpieczone przed korozją i oznaczone. Przed zasypaniem uziomów należy sporządzić plany ich rozmieszczenia z wymiarami. W celu ochrony przewodów przed skutkami przepięć atmosferycznych należy stosować odgromniki zaworowe. Na końcach linii napowietrznych nn, SN w miejscach przyłączenia do linii kablowej. Uziemienie odgromników w liniach napowietrznych nn należy wykonać jako wspólne z uziemieniem przewodu neutralnego. Odgromniki zaworowe powinny chronić każdy przewód fazowy. Ochronę odgromowa należy wykonać zgodnie z Zarządzeniem Ministra Górnictwa i Energetyki oraz Ministra Budownictwa i Przemysłu Materiałów Budowlanych z 1969r[14]. Uziomy należy wykonać z prętów i kształtowników ocynkowanych. Wykopy zasypać gruntem zagęszczanym warstwami co 20cm.

Stopień zagęszczania gruntu jak dla słupów. Wszystkie połączenia spawane i śrubowe w gruncie należy zabezpieczyć przed korozją lakierem asfaltowym nałożonym co najmniej dwukrotnie. Uziomy słupów linii napowietrznej należy wykonać wg wymagań zawartych z Rozporządzeniem Ministra Przemysłu Dz. U. nr 81 z dnia 26.11.90 Poz. 473. W sprawie warunków technicznych, jakim powinny odpowiadać urządzenia elektroenergetyczne w zakresie ochrony przeciwporażeniowej.

## **6. KONTROLA JAKOŚCI ROBÓT**

### **6.1. Ogólne zasady kontroli jakości**

Ogólne wymagania dotyczące kontroli jakości robót podano w Specyfikacji D-M-00.00.00. "Wymagania Ogólne" punkt 6.

### **6.2. Czynności kontrolne etapowe**

W czasie wykonywania robót należy wykonać czynności:

- sprawdzenie lokalizacji, wymiarów wykopów pod słupy,
- sprawdzenie wymiarów ustrojów,
- sprawdzenie jakości połączeń zamontowanych izolatorów,
- przeprowadzenie kontroli wartości naprężeń zawieszanych przewodów,
- pomiar zwisów w miejscach kolizji zawieszanych przewodów,
- pomiar głębokości ułożenia bednarki, stanu połączeń spawanych.

### **6.3. Czynności kontrolne końcowe**

Po zakończeniu robót należy wykonać czynności:

- sprawdzenie wielkości zwisów i stanu przewodów,
- sprawdzenie odległości przewodów od ziemi, konstrukcji, drzew, obiektów, z którymi się linia krzyżuje oraz obiektów bliskich,
- sprawdzenie zasadniczych wymiarów, stanu i jakości elementów linii określone w Dokumentacji Projektowej przez producentów,
- sprawdzenie zgodności faz w linii przewidzianej do równoległego łączenia z inną linią,
- pomiary rezystancji instalacji uziemiającej.

## **7. OBMIAR ROBÓT**

### **7.1. Ogólne zasady obmiaru robót**

Ogólne zasady obmiaru robót podano w STWiORB D-M-00.00.00 „Wymagania ogólne” punkt 7.

### **7.2. Jednostka obmiarowa**

Jednostką obmiarową robót budowlanych jest:

- kpl. (komplet) ilość stanowisk słupowych,
- m. (metr) dla linii napowietrznej o danym przekroju i napięciu,

Jednostką obmiarową demontażu jest:

- kpl. (komplet) ilość stanowisk słupowych,
- m. (metr) dla linii napowietrznej o danym przekroju i napięciu,

## **8. ODBIÓR ROBÓT**

### **8.1. Ogólne zasady odbioru robót**

Ogólne zasady odbioru robót podano w STWiORB D-M-00.00.00 „Wymagania ogólne” punkt 8.

### **8.2. Wymagane dokumenty odbioru robót**

Roboty uznaje się za wykonane zgodnie z Dokumentacją Projektową, ST i wymaganiami Kierownika Projektu, jeżeli wszystkie pomiary i badania z zachowaniem tolerancji wg pkt.6 dały wyniki pozytywne. Przy przekazywaniu obiektu do eksploatacji Wykonawca zobowiązany jest dostarczyć Zamawiającemu następujące dokumenty:

Dokumentację Projektową z naniesionymi poprawkami powykonawczymi,  
protokoły pomiarów elektrycznych,  
geodezyjną inwentaryzację nowo wybudowanych urządzeń:

1) pomiary;

2) zaktualizowany plan sytuacyjny

protokół odbioru robót przez Właściciela przebudowanych linii.

## 9. PODSTAWA PŁATNOŚCI

### 9.1. Ogólne ustalenia dotyczące podstawy płatności

Ogólne ustalenia dotyczące podstawy płatności podano w ST D-M-00.00.00 „Wymagania ogólne” punkt 9.

### 9.2. Cena jednostki obmiarowej

Cena jednostkowa przebudowy metra [m] linii napowietrznej o danym przekroju i napięciu obejmuje:

- roboty pomocnicze i przygotowawcze, wytyczenie trasy linii, zakup i dostarczenie materiałów, odłączenie i demontaż kolidującego odcinka linii, regulacja naprężeń i zwisów przewodów, podłączenie linii do sieci prace rozruchowo-regulacyjne, Płatność za kilometr linii danego przekroju należy przyjmować zgodnie z obmiarem i ocena jakości użytych materiałów i wykonanych robót na podstawie wyników pomiarów i badań kontrolnych.

Cena jednostkowa budowy 1 stanowiska słupowego obejmuje [kpl]:

wykonanie wykopów pod słupy, odwodnienie wykopów, ustawienie słupów z ustojami, wykonanie izolacji słupów i ustojów, wykonanie uziomów, zasypianie wykopów pod słupy, doprowadzenie terenu do stanu pierwotnego, odwiezienie materiałów z rozbiórki,

Cena jednostkowa budowy uziemienia linii napowietrznej obejmuje [kpl]:

Zakup materiałów, wykonanie wykopów pod bednarkę, wbicie uziomów szpilkowych, montaż uziemienia na słupie i przyłączenie konstrukcji i (dla linii nn – linii), montaż ograniczników przepięć – jeśli wymagane

Cena jednostkowa budowy linii napowietrznej obejmuje [mb]:

Zakup materiałów, montaż rolek i uchwyty na słupach, wciągnięcie linii napowietrznej na słupy, przyłączenie linii

Dodatkowo w w/ pracach należy uwzględnić:

- wykonanie geodezyjnej inwentaryzacji powykonawczej,
- wykonanie dokumentacji powykonawczej,
- opłaty eksploatacyjne wymagane przez właściciela urządzeń,
- pomiary elektryczne i powykonawcze
- naprawy gwarancyjne.

## 10. PRZEPISY ZWIĄZANE

Niewymienienie tytułu jakiegokolwiek dziedziny, grupy, podgrupy czy normy nie zwalnia Wykonawcy od obowiązku stosowania wymogów określonych prawem polskim. Wykonawca będzie przestrzegał praw autorskich i patentowych. Jest zobowiązany do odpowiedzialności za spełnienie wszystkich wymagań prawnych w odniesieniu do używanych opatentowanych urządzeń lub metod.

### 10.1. Normy

PN-E-05100-1	Elektroenergetyczne linie napowietrzne. Projektowanie i budowa. Linie prądu przemiennego z przewodami roboczymi gołymi.
PN-E-05100-2	Elektroenergetyczne linie napowietrzne. Projektowanie i budowa. Linie prądu przemiennego z przewodami roboczymi izolowanymi.
PN-76/E-05125	Elektroenergetyczne i sygnalizacyjne linie kablowe.
PN-90/E-06308	Elektroenergetyczne izolatory wysokonapięciowe. Izolatory liniowe. Ogólne wymagania i badania.
PN-E-91030: 1996	Elektroenergetyczne izolatory niskonapięciowe. Izolatory ceramiczne. Ogólne wymagania i badania.
PN-IEC 1089: 1994	Przewody gołe o skrętkach regularnych do linii napowietrznych.
PN-81/E-06101	Odgromniki zaworowe prądu przemiennego. Ogólne wymagania i budowa.
PN-E-06400-1:1991	Osprzęt linii napowietrznych i stacji. Postanowienia ogólne
PN-E-06400-2:1991	Osprzęt linii napowietrznych i stacji. Osprzęt z przewodami giętkimi.
PN-80/B-03322	Elektroenergetyczne linie napowietrzne. Fundamenty konstrukcji wsporczych. Obliczenia statyczne i projektowanie.
PN-E-08501:1988	Urządzenia elektryczne. Tablice i znaki bezpieczeństwa
BN-78/6114-32	Lakier asfaltowy przeciw rdzewny do ochrony biernej szybkooschnący czarny.
BN-72/8932-01	Budowle drogowe i kolejowe. roboty ziemne.
PN-IEC 60050-195	Międzynarodowy słownik terminologiczny elektryki. Uziemienia i ochrona przeciwporażeniowa.
PN-IEC 60050-826	Międzynarodowy słownik terminologiczny elektryki. Instalacje elektryczne w obiektach budowlanych.
PN-IEC 60364-1	Instalacje elektryczne w obiektach budowlanych. Zakres, przedmiot i wymagania ogólne.
PN-IEC 60364-3	Instalacje elektryczne w obiektach budowlanych. Ustalenia ogólne charakterystyk.

PN-IEC 60364-4-41	Instalacje elektryczne w obiektach budowlanych. Ochrona dla zapewnienia bezpieczeństwa. Ochrona przeciwporażeniowa.
PN-IEC 60364-5-52	Instalacje elektryczne w obiektach budowlanych. Dobór i montaż wyposażenia elektrycznego. Oprzewodowanie.
PN-IEC 60364-5-523	Instalacje elektryczne w obiektach budowlanych. Dobór i montaż wyposażenia elektrycznego. Obciążalność długotrwała przewodów.
Pr PN-IEC 61140	Ochrona przed porażeniem elektrycznym. Wspólne aspekty instalacji i urządzeń elektrycznych.
PN-92/E-08106	Stopnie ochrony zapewnione przez obudowy (kod IP).
PN-83/E-01240	Sprzęt elektrotechniczny i elektroniczny.
PN-90/E-01242	Oznaczenia identyfikacyjne urządzeń i zakończeń przewodów oraz ogólne zasady systemu alfanumerycznego.
PN-91/E-05023	Oznaczenia identyfikacyjne przewodów elektrycznych barwami cyframi.
PN-92/E-05031	Klasyfikacja urządzeń elektrycznych i elektronicznych z punktu widzenia ochrony przed porażeniem elektrycznym.
PN-IEC-60364-6-61	Instalacje elektryczne w obiektach budowlanych. Sprawdzenie. Sprawdzanie odbiorcze.
PN-EN-50110-1: 2001	Eksploatacja urządzeń elektrycznych.
PN-93/E-04500	Osprzęt linii elektroenergetycznych. Powłoki ochronne cynkowe zanurzeniowo chromianowane.
PN-EN 50274:2003(U)	Rozdzielnice i sterownice niskonapięciowe. Ochrona przeciwporażeniowa. Ochrona przed przypadkowym dotykiem bezpośrednim.
PN-EN 60439-1:2003	Rozdzielnice i sterownice niskonapięciowe. Cz. 1: Zestawy badane w pełnym i niepełnym zakresie badań typu.
PN-EN 60439-2:2004	Rozdzielnice i sterownice niskonapięciowe. Cz. 2: Wymagania dotyczące przewodów szynowych.
PN-83/E-06040	Transformatory energetyczne. Ogólne wymagania i badania,
PN-77/E-06110	Bezpieczniki topikowe wysokonapięciowe ograniczające prąd przemiennego. Ogólne wymagania.
PN-91/E-06160/10	Bezpieczniki topikowe niskiego napięcia. Ogólne wymagania i badania.
PN-90/B-03200	Konstrukcje stalowe. Obliczenia statyczne i projektowanie

## 10.2. Inne dokumenty

- Rozporządzenie Ministra Infrastruktury w sprawie bezpieczeństwa i higieny pracy przy wykonywaniu robót budowlanych. Dz. U. nr 47 poz. 401 z dnia 2003.02.06
- Rozporządzenie Ministra Infrastruktury w sprawie informacji dotyczącej bezpieczeństwa i higieny pracy oraz planu bezpieczeństwa i ochrony zdrowia. Dz. U. nr 120 poz. 1126 z dnia 2003.06.23
- Albumy napowietrznych linii elektroenergetycznych nn i SN w opracowaniu; Energoprojekt S.A.– Poznań; Elprojekt - Poznań
- Album „Słupowe stacje transformatorowe na pojedynczej żerdzi typu STSp na żerdziach strunobetonowych wirowanych Tom 1”. Nr kat. U-4574 w opracowaniu przez Energoprojekt Poznań.
- Album „Projekt elektryczno – montażowy słupowych stacji transformatorowych STSu; STSp; STSpb; 20/0,4kV z transformatorami mocy do 400kVA”. Nr kat. U-4594 w opracowaniu przez Energoprojekt Poznań.
- Dziennik Ustaw nr 81 z dnia 26.11.90 r. Poz. 473. Rozporządzenie Ministra Przemysł w sprawie warunków technicznych, jakim powinny odpowiadać urządzenia elektroenergetyczne w zakresie ochrony przeciwporażeniowej.
- Dziennik Budownictwa nr 6 poz.21 z 1969r. Zarządzenie Ministra Górnictwa i Energetyki oraz Ministra Budownictwa i Przemysłu Materiałów Budowlanych w sprawie warunków technicznych, jakim powinna odpowiadać ochrona odgromowa sieci elektroenergetycznych.
- Rozporządzenie Ministra Transportu i Gospodarki Morskiej z dn. 1999-03-02 w sprawie warunków technicznych, jakim powinny odpowiadać drogi publiczne i ich usytuowanie. Poz. 430 Dz. U. Rz. P. z dn. 1999-05-14

## D-01.03.02. PRZEBUDOWA KABLOWYCH LINII ELEKTROENERGETYCZNYCH

### 1. WSTĘP

#### 1.1. Przedmiot STWIORB

Zakres robót objętych Specyfikacją Techniczną obejmuje prowadzenia robót elektroenergetycznych w obszarze budowy układu drogowego w ramach inwestycji „Budowa ulicy Strzeleckiego w Pruszczu Gdańskim – Etap I”. W zakresie przebudowy kolizji elektroenergetycznych linii kablowych nn i SN.

#### KOD CPV:

Nazwy i kody grup, klas i kategorii robót dotyczą stosowania Wspólnego Słownika Zamówień przez zamawiających w Unii Europejskiej. Wspólny Słownik Zamówień jest systemem klasyfikacji produktów, usług i robót budowlanych stworzonym na potrzeby zamówień publicznych.

Grupa robót:	45200000-9	Roboty budowlane w zakresie wznoszenia kompletnych obiektów budowlanych lub ich części oraz robót w zakresie inżynierii lądowej i wodnej,
Klasa robót:	45230000-8	Roboty budowlane w zakresie budowy rurociągów, linii komunikacyjnych i elektroenergetycznych, autostrad, dróg, lotnisk i kolei, wyrównania terenu,
Kategoria robót:	45231000-5	Roboty budowlane w zakresie budowy rurociągów, ciągów komunikacyjnych i linii energetycznych.

#### 1.2. Zakres stosowania STWIORB

Specyfikacja Techniczna (STWIORB) jest stosowana jako dokument przetargowy i kontraktowy przy zleceniu i realizacji Robót wymienionych w punkcie 1.1.

#### 1.3. Zakres robót objętych STWIORB

Zakres robót objętych Specyfikacją Techniczną obejmuje prowadzenia robót elektrycznych przebudowy linii kablowych nn-0,4kV oraz SN-15kV będących własnością ENERGA OPERATOR S.A oraz innych gestorów.

#### 1.4. Określenia podstawowe

Określenia i nazewnictwo użyte w niniejszej specyfikacji technicznej są zgodne z obowiązującymi podanymi w normach PN i przepisach Prawa budowlanego oraz z specyfikacją DM-00.00.00 „Wymagania Ogólne”.

Użyte w STWiORB wymienione poniżej określenia należy rozumieć w każdym przypadku następująco:

**sieć elektroenergetyczna** – zespół połączonych wzajemnie linii i stacji elektroenergetycznych przeznaczonych do przesyłania i rozdzielnia energii elektrycznej,

**linia elektroenergetyczna napowietrzna** – linia elektroenergetyczna, której przewody są zawieszane nad ziemią za pomocą izolatorów i odpowiednich konstrukcji wsporczych,

**linia elektroenergetyczna kablowa** – linia elektroenergetyczna o przewodach izolowanych, ułożonych bezpośrednio w ziemi lub też w odpowiednim tunelu, kanale, galerii, rurociągu itp, której przewody są

**przewód** – element służący do przekazywania energii lub informacji względnie do ochrony innych elementów linii

**napięcie** – napięcie międzyprzewodowe na które zbudowana jest linia,

**trasa kabla** - linia łamana pokrywająca z dokładnością do 0,5m (w miejscu ułożenia zapasu szerokość pasa zajętego przez kabel jest większa i może wynosić do kilku metrów) rzeczywiste położenie kabla.

**długość trasowa** - odległość mierzona między dwoma punktami po trasie kabla.

**długość elektryczna** - rzeczywista długość odcinka kabla zawarta między dwoma punktami na kablu mierzona wzdłuż osi kabla. Długość elektryczna jest równa długości trasowej powiększonej o dodatek długości na układanie kabla wzdłuż linii falistej (sfalowanie), uskoki pionowe, zapasy i wyprowadzenia na słupy, lub ściany, pomniejszona o skróty na silnych załomach trasy.

**długość fabrykacyjna** - długość odcinka kabla w momencie zakupu.

**zapas kabla** - dodatek długości kabla uzyskany przez ułożenie kabla w kształcie pętli lub zwojów.

wstawka - nowy odcinek linii wbudowany w linię istniejącą bez obejścia równoległego (rokadowego).

osprzęt elektryczny linii kablowej - zbiór elementów przeznaczonych do łączenia rozgałęziania lub zakańczania kabli np. mufy, głowice, rozgałęźniki

**skrzyżowanie** - takie miejsce na trasie linii kablowej, w którym jakkolwiek część rzutu poziomego linii kablowej przecina lub pokrywa jakkolwiek część rzutu poziomego innej linii kablowej lub innego urządzenia podziemnego albo naziemnego

**osłona kabla** - konstrukcja przeznaczona do ochrony kabli przed uszkodzeniem mechanicznym, chemicznym i działaniem łuku elektrycznego

**uziemiaenie ochronne** – uziemiaenie spełniające przypisaną mu funkcję w ochronie przeciwporażeniowej, uziemiaenie punktu neutralnego N, przewodu PEN (P) lub zacisku ochronnego,

**ochrona przeciwporażeniowa przed dotykiem bezpośrednim** – zespół środków technicznych chroniących przed zetknięciem się człowieka z częściami czynnymi stwarzającymi zagrożenie porażeniowe prądem elektrycznym,

**przewód PEN** – uziemiony przewód spełniający równocześnie funkcję przewodu ochronnego PE i przewodu neutralnego N,

**przewód N** – przewód czynny wyprowadzony z punktu neutralnego układu prądu przemiennego, uczestniczący w przesyłaniu energii elektrycznej,

**przewód ochronny PE** – uziemiony przewód nie podlegający obciążeniu prądami roboczymi, z którymi łączy się części przewodzące dostępne i który stanowi element ochrony przez samoczynne wyłączenie zasilania,

**uziemienie** – połączenie elektryczne z ziemią; również instalacja uziemiająca;

w skład której może wchodzić: uziom, przewód uziemiający, zacisk probierczy lub szyna uziemiająca, a także przewód ochronny łączący zacisk lub szynę z częścią uziemioną.

**uziemienie ochronne** – uziemienie spełniające przypisaną mu funkcję w ochronie przeciw porażeniowej; uziemienie punktu neutralnego N, przewodu PEN lub zacisku ochronnego;

**uziemienie ochronno-robocze** – uziemienie spełniające funkcję uziemienia ochronnego i roboczego,

**rezystancja uziemienia** – rezystancja między zaciskiem uziemiającym lub zaciskiem probierczym a ziemią odniesienia,

Pozostałe określenia są zgodne z normą PN-76/E-05125 i definicjami podanymi w STWiORB D-M-00.00.00. "Wymagania ogólne".

### 1.5. Ogólne wymagania dotyczące robót

Ogólne wymagania dotyczące wykonania Robót podano w Specyfikacji D-M-00.00.00. "Wymagania Ogólne" pkt 1.5.

## 2. MATERIAŁY

### 2.1. Ogólne wymagania dotyczące materiałów

Ogólne wymagania dotyczące materiałów podano w Specyfikacji D-M-00.00.00. "Wymagania Ogólne" pkt 2.

### 2.2. Stosowane materiały

Materiałami stosowanymi przy wykonaniu przebudowy kabli wg. zasad niniejszej ST są:

- kabel nn-0,4kV wg PN-E-90400;
- wg PN-E-90401
- rury osłonowe o ściankach gładkich, HDPE wg PN-EN 50086
- kabel SN-15kV wg PN-E-90400;

### 2.3. Składowanie materiałów

Gospodarkę materiałami należy prowadzić zgodnie z wytycznymi gospodarki materiałowej dla przedsiębiorstw budowlano-montażowych i wytycznymi dla przedsiębiorstw wykonujących elektryczne roboty instalacyjno-montażowe. Sposób składowania materiałów elektrycznych w magazynie jak i konserwacja tych materiałów powinny być dostosowane do rodzaju materiałów. Materiały np. rury stalowe, kable, osprzęt należy przechowywać w pomieszczeniach zamkniętych, suchych, przewietrzanych i oświetlonych. Rury należy składować w wiązkach w pozycji stojącej pionowej, kable w czasie składowania powinny znajdować się na bębnach. Dopuszcza się składowanie krótkich odcinków w kręgach. Bębny powinny być ustawione na krawędziach tarczy a kręgi ułożone poziomo. Zaleca się składowanie zestawów montażowych z taśm i rur w pomieszczeniach o temperaturze nie przekraczającej +20°C.

## 3. SPRZĘT

### 3.1. Ogólne wymagania dotyczące sprzętu

Ogólne wymagania dotyczące sprzętu podano w Specyfikacji D-M-00.00.00. "Wymagania Ogólne" pkt 3.

### 3.2. Stosowany sprzęt

Sprzęt stosowany przy wykonaniu przebudowy i budowy to:

- samochód dostawczy 0,9t,
- samochód skrzyniowy 5t,
- samochód samowyładowczy do 5t,
- ciągnik kołowy 55 □ 63kW,
- wibromłot elektryczny lub spalinowy do 3kW,
- spawarka transformatorowa do 500A.

Sprzęt powinien odpowiadać ogólnie przyjętym wymaganiom co do ich jakości i wytrzymałości. Sprzęt powinien mieć ustalone parametry techniczne i powinien być ustawiony zgodnie z wymaganiami producenta oraz stosowany zgodnie z jego przeznaczeniem. Maszyny można uruchomić dopiero po uprzednim zbadaniu ich stanu technicznego i działania. Należy je zabezpieczyć przed możliwością uruchomienia przez osoby niepowołane.

## 4. TRANSPORT

### 4.1. Ogólne wymagania dotyczące transportu

Ogólne wymagania dotyczące transportu podano w Specyfikacji D-M-00.00.00. "Wymagania Ogólne" pkt 4.

### 4.2. Transport materiałów na plac budowy

Środki i urządzenia transportowe powinny być odpowiednio przystosowane do transportu materiałów, elementów itp. niezbędnych do wykonania danego rodzaju robót elektrycznych. W czasie transportu należy zabezpieczyć przedmioty przed przemieszczaniem i ich uszkodzeniem. Kable należy przewozić na bębnach. Dopuszcza się przewożenie bębnow z kablami w skrzyniach samochodów ciężarowych lub w przyczepach. Bębny z kablami przewożone w skrzyniach samochodowych powinny być ustawione na krawędziach tarcz a tarcze bębnow powinny być przymocowane do dna skrzyni samochodu. Umieszczenie i zdejmowanie bębnow z kablami ze skrzyni samochodu zaleca się wykonać za pomocą żurawia. Dopuszcza się przewożenie kabli w kręgach, jeżeli masa kręgu nie przekracza 80kg a temperatura otoczenia nie jest niższa niż +4oC, przy czym wewnętrzna średnica kręgu nie powinna być mniejsza niż 40 - krotna średnica zewnętrzna kabla.

## 5. WYKONANIE ROBÓT

### 5.1. Ogólne zasady wykonania robót

Ogólne zasady wykonania robót podano w ST D-M-00.00.00 „Wymagania ogólne” pkt 5.

### 5.2. Kolejność wykonania robót

Wykonawca przedstawi Inżynierowi harmonogram wyłączeń linii, w porozumieniu z właścicielem linii, który uwzględni wszystkie warunki w jakich będzie wykonywana przebudowa linii kablowych.

### 5.3. Roboty przygotowawcze

Trasowanie linii kablowych oraz położenie studzienek kablowych powinno być dokonane metodami geodezyjnymi przez odpowiednią jednostkę geodezyjną z uprawnieniami oraz potwierdzone szkicem z pomiaru.

### 5.4. Roboty ziemne

Wykopy pod linie kablowe należy wykonać ręcznie. Szerokość rowu kablowego na dnie nie powinna być mniejsza niż 0,4m. Zmianę kierunku rowu należy wykonać po łuku. Jednocześnie wymaga się aby minimalny promień łuków nie był mniejszy niż: 0,5m dla kabli na napięcie 0,4kV. Głębokość rowu kablowego powinna być taka, aby po uwzględnieniu ewentualnej warstwy piasku oraz średnicy kabla odległość górnej powierzchni kabla od powierzchni gruntu była nie mniejsza niż:

- 0,8m dla kabli o napięciu 15kV.
- 0,7m dla kabli o napięciu 0,4kV

### 5.5. Roboty instalacyjno - montażowe

#### 5.5.1. Montaż kabli w ziemi

Przy układaniu kabli promień gięcia kabla nie powinien być mniejszy od: 20 krotnej średnicy zewnętrznej kabla dla kabli jednożyłowych o izolacji polietylenowej i powłoce z PCV, 15 krotnej średnicy zewnętrznej kabla dla kabli wielożyłowych. Kable nie należy układać, jeżeli temperatura otoczenia i temperatura kabla jest niższa niż 0°C w przypadku kabli o izolacji i powłoce z tworzyw sztucznych. W gruntach nie piaszczystych kable należy układać na warstwie piasku o grubości 0,1m i zasypać warstwą piasku 0,1m a pozostałą część wykopu należy wypełnić gruntem rodzimym. Zaleca się ubijanie gruntu w wykopie. Kable powinny być ułożone w rowie w jednej warstwie. Kable powinny być ułożone w wykopie linią falistą z zapasem nie mniejszym niż 1% długości wykopu. Po obydwu stronach muf, zaleca się pozostawienie zapasu kabla, nie mniejszego niż 5m. Każdy z krzyżujących się kabli z innymi kablami, należy chronić przed uszkodzeniem w miejscu skrzyżowania na długości 0,5m, w obie strony osłoną otaczającą. Przy skrzyżowaniu linii z drogami, kable należy chronić rurami osłonowymi z gładkimi ścianami z tworzywa typu:

- RHDPEp110/6,3 dla kabli nn-0,4kV (dł. przepustu do 30m)
- RHDPEp125/7,1 dla kabli nn-0,4kV (dł. przepustu do 60m)
- RHDPEp160/9,1 dla kabli nn-0,4kV (dł. przepustu powyżej 60m)

oraz

- RHDPEp160/9,1 dla kabli SN-15kV (dł. przepustu do 30m)
- RHDPEp200/11,4 dla kabli SN-15kV (dł. przepustu do 60m)
- RHDPEp225/12,8 dla kabli SN-15kV (dł. przepustu powyżej 60m)

### 5.5.2. Montaż kabli w rurach umieszczonych w ziemi

Głębokość umieszczenia rur w gruncie, mierzona od powierzchni terenu do górnej powierzchni rury powinna wynosić co najmniej:

> 0,7m przy układaniu linii kablowej o napięciu nn-0,4kV w terenie bez nawierzchni,

> 1m przy układaniu linii kablowej nn-0,4kV i SN-15kV w częściach dróg i ulic przeznaczonych do ruchu kołowego.

> 1m przy układaniu linii kablowej o napięciu nn-0,4kV i SN-15kV pod rowami (odległość od dna rowu)

Rury należy układać ze spadkiem co najmniej 0,1%. W jednej rurze powinna być ułożona tylko jedna linia kablowa. Średnica wewnętrzna rury nie powinna być mniejsza niż 110mm i jednocześnie nie mniejsza niż 1,5-krotna zewnętrzna średnica kabla. Kable w miejscach wprowadzenia i wyprowadzenia z rur powinny być uszczelnione – końce przepustów (rur osłonowych) po wprowadzeniu linii kablowych należy każdorazowo obustronnie dokładnie uszczelnić w celu uniemożliwienia ich zalania oraz przedostania się nieczystości (uszczelnienie wykonać np. w formie termokurczliwych kapturków, gniazdowych wkładów uszczelniających); nie należy stosować pianek poliuretanowych oraz żywic, żeli i kitów.

### 5.5.3. Montaż osprzętu kablowego

Przy montażu muf należy zachować warunki: wykop powinien mieć szerokość nie mniejszą niż 1,5m a długość nie mniejszą niż 2,5m, poszczególne mufy powinny być przesunięte w stosunku do siebie o odległość równą co najmniej długości mufy z dodatkiem 1m.

## 6. KONTROLA JAKOŚCI ROBÓT

### 6.1. Warunki ogólne

Ogólne wymagania dotyczące kontroli robót podano w Specyfikacji DM.00.00.00 „Wymagania Ogólne” pkt 6.

### 6.2. Czynności kontrolne etapowe

W czasie wykonywania robót należy wykonać czynności:

- sprawdzenie trasy linii kablowych
- sprawdzenie montażu oznaczników kablowych - w odległościach maks. 5m (dodatkowo przy mufach oraz po obu stronach przepustów kablowych) z podaniem: napięcia, typu i przekrój kabla, roku ułożenia oraz właściciela
- sprawdzenie zabezpieczenia rur wkładami uszczelniającymi (na obu końcach)
- sprawdzenie wykonanie zapasów kabli
- sprawdzenie ciągłości żył i powłok kabli i zgodności faz
- pomiar rezystancji izolacji kabli
- próba napięciowa izolacji kabli
- pomiar rezystancji instalacji uziemiającej

### 6.3. Czynności kontrolne końcowe

Po zakończeniu robót należy wykonać czynności:

- sprawdzenie trasy linii kablowych
- sprawdzenie ciągłości żył i powłok kabli i zgodności faz
- pomiar rezystancji izolacji kabli
- próba napięciowa izolacji kabli
- sprawdzenie zgodności faz w linii przewidzianej do równoległego łączenia z inną linią,
- pomiar rezystancji instalacji uziemiającej

## 7. OBMIAR ROBÓT

### 7.1. Ogólne zasady obmiaru robót

Ogólne zasady obmiaru robót podano w STWiORB D-M-00.00.00 „Wymagania ogólne” punkt 7.

### 7.2. Jednostka obmiarowa

Jednostką obmiarową robót budowlanych jest:

- kpl. (komplet) dla osprzętu typu mufa, głowica, złącze,
- m. (metr) dla układania przebudowy, bądź usunięcia linii kablowej, montażu rury osłonowej,

## 8. ODBIÓR ROBÓT

### 8.1. Wymagania ogólne

Ogólne zasady odbioru robót podano w Specyfikacji DM-00.00.00 „Wymagania ogólne” pkt 8.



## 8.2. Wymagane dokumenty odbioru robót

Przy przekazywaniu obiektu do eksploatacji Wykonawca zobowiązany jest dostarczyć zamawiającemu następujące dokumenty:

1. Dokumentację Projektową z naniesionymi poprawkami powykonawczymi,
2. Geodezyjną dokumentację powykonawczą,
  - Protokoły pomiarów elektrycznych i innych,
  - Protokół odbioru Robót zamykających podpisany przez Kierownika Projektu,
  - Protokół odbioru Robót przez właścicieli przebudowywanych linii.

## 9. PODSTAWY PŁATNOŚCI

### 9.1. Ogólne ustalenia dotyczące podstawy płatności

Ogólne ustalenia dotyczące podstawy płatności podano w Specyfikacji DM-00.00.00 „Wymagania Ogólne” pkt 9.

### 9.2. Cena jednostki obmiarowej

Ceny za (budowę):

1 [mb] dla budowy linii kablowych obejmuje:

Zakup materiałów, wytyczenie trasy wykopu i wykonanie wykopu, lokalizację istniejącej linii kablowej, wykonanie ewentualnych przekładek kabla oraz jego zabezpieczenie rurami osłonowymi, ułożenie nowego odcinka linii kablowej wraz z wykonaniem podsypki piaskowej i ewentualnego odtworzenia bednarki, przecięcie kabla i założenie mufy z projektowanym kablem, zasypanie wykopu, odtworzenie nawierzchni, geodezja powykonawcza oraz pomiary kontrolne linii kablowej a także dokumentację powykonawczą

1 [kpl] dla budowy złączy kablowych obejmuje:

Zakup materiałów, wytyczenie lokalizacji pod złącze, wykopanie wykopu, montaż złączy ewentualnego wyposażenie dodatkowego w złączach

Dodatkowo w w/w pracach należy uwzględnić:

- doprowadzenie terenu do stanu pierwotnego,
- prace przygotowawcze, geodezyjne i pomiarowe prace rozruchowo-regulacyjne,
- odwiezienie materiałów z rozbiórki na miejsce wskazane przez Inżyniera,
- wykonanie geodezyjnej inwentaryzacji powykonawczej,
- wykonanie dokumentacji powykonawczej,
- opłaty eksploatacyjne wymagane przez właściciela urządzeń,
- naprawy gwarancyjne.

Ceny jednostkowe lub kwoty ryczałtowe robót będą obejmować:

robocizną bezpośrednią wraz z towarzyszącymi kosztami, wartość zużytych materiałów wraz z kosztami zakupu, magazynowania, ewentualnych ubytków i transportu na teren budowy, wartość pracy sprzętu wraz z towarzyszącymi kosztami, koszty pośrednie, zysk kalkulacyjny i ryzyko, podatki obliczone zgodnie z obowiązującymi przepisami.

Do cen jednostkowych nie należy wliczać podatku VAT.

Płatność za metr linii danego przekroju, metr rury osłonowej, sztukę mufy, głowicy, należy przyjmować zgodnie z obmiarem i oceną jakości użytych materiałów i wykonanych robót na podstawie wyników pomiarów i badań kontrolnych. Przy wykonywaniu wykopów należy przewidzieć wymianę gruntu w celu uzyskania prawidłowego współczynnika zagęszczenia podłoża w miejscu wykopu. Zасыpkę wykopów wykonać zgodnie z normą PN-S-02205 i zagęszczeniem jej według wymogów podanych w punkcie 2.11.4 normy.

## 10. PRZEPISY ZWIĄZANE

Niewymienienie tytułu jakiegokolwiek dziedziny, grupy, podgrupy czy normy nie zwalnia Wykonawcy od obowiązku stosowania wymogów określonych prawem polskim. Wykonawca będzie przestrzegał praw autorskich i patentowych. Jest zobowiązany do odpowiedzialności za spełnienie wszystkich wymagań prawnych w odniesieniu do używanych opatentowanych urządzeń lub metod.

### 10.1. Normy

PN-76/E-05125	Elektroenergetyczne i sygnalizacyjne linie kablowe.
PN-93/E-90400	Kable elektroenergetyczne o izolacji z tworzyw termoplastycznych i powłoce polwinitowej na napięcia znamionowe 0,6/1kV.
PN-93/E-90401	Kable elektroenergetyczne o izolacji z tworzyw termoplastycznych i powłoce polwinitowej na napięcia znamionowe 0,6/1kV.
PN-E-904011	Kable elektroenergetyczne o izolacji z tworzyw termoplastycznych i powłoce polwinitowej na napięcie znamionowe 15kV,

PN-90/E-06401/01	Elektroenergetyczne i sygnalizacyjne linie kablowe. Osprzęt do kabli o napięciu znamionowym nie przekraczającym 30 kV. Postanowienia ogólne.
PN-90/E-06401/02	Elektroenergetyczne i sygnalizacyjne linie kablowe. Osprzęt do kabli o napięciu znamionowym nie przekraczającym 30 kV. Połączenia i zakończenia żył.
PN-90/E-06401/03	Elektroenergetyczne i sygnalizacyjne linie kablowe. Osprzęt do kabli o napięciu znamionowym nieprzekraczającym 30 kV. Mufy przelotowe na napięciu nieprzekraczające 0,6/1kV
PN-90/E-06401/04	Elektroenergetyczne i sygnalizacyjne linie kablowe. Osprzęt do kabli o napięciu znamionowym nieprzekraczającym 30 kV. Głowice wewnętrzne na napięciu powyżej 0,6/1kV
PN-90/E-06401/05	Elektroenergetyczne i sygnalizacyjne linie kablowe. Osprzęt do kabli o napięciu znamionowym nieprzekraczającym 30 kV. Mufy przelotowe na napięciu powyżej 0,6/1kV
PN-90/E-06401/06	Elektroenergetyczne i sygnalizacyjne linie kablowe. Osprzęt do kabli o napięciu znamionowym nieprzekraczającym 30 kV. Głowice napowietrzne na napięciu powyżej 0,6/1kV
PN-EN 50086-1:2001	System rur instalacyjnych do prowadzenia przewodów. Część 1: Wymagania ogólne.
PN-EN 50086-2-1:2001	System rur instalacyjnych do prowadzenia przewodów. Część 2-1: Wymagania szczegółowe dla systemów rur instalacyjnych sztywnych.
PN-EN 50086-2-2:2002	System rur instalacyjnych do prowadzenia przewodów. Część 2-2: Wymagania szczegółowe dla systemów rur instalacyjnych elastycznych.
PN-EN 50086-2-3:2002	System rur instalacyjnych do prowadzenia przewodów. Część 2-3: Wymagania szczegółowe dla systemów rur instalacyjnych elastycznych
PN-EN 50086-2-4:2002	System rur instalacyjnych do prowadzenia przewodów. Część 2-4: Wymagania szczegółowe dla systemów rur instalacyjnych układanych w ziemi.
PN-EN 50086-2-4/Ap1:2002	System rur instalacyjnych do prowadzenia przewodów. Część 2-4: Wymagania szczegółowe dla systemów rur instalacyjnych układanych w ziemi
PN-80/H-74219	Rury stalowe bez szwu walcowane na gorąco ogólnego zastosowania
PN-76/H-92325	Bednarka stalowa bez pokrycia lub ocynkowana.
BN-68/6353-03	Folia kalandrowana techniczna z uplastycznionego polichlorku winylu.
PN-IEC 60050-195	Międzynarodowy słownik terminologiczny elektryki. Uziemienia i ochrona przeciwporażeniowa.
PN-IEC 60050-826	Międzynarodowy słownik elektryki. Instalacje elektryczne w obiektach budowlanych.
PN-IEC 60364-1	Instalacje elektryczne w obiektach budowlanych. Zakres, przedmiot i wymagania ogólne.
PN-IEC 60364-3	Instalacje elektryczne w obiektach budowlanych. Ustalenia ogólne charakterystyk.
PN-IEC 60364-4-41	Instalacje elektryczne w obiektach budowlanych. Ochrona dla zapewnienia bezpieczeństwa. Ochrona przeciwporażeniowa.
PN-IEC 60364-5-52	Instalacje elektryczne w obiektach budowlanych. Dobór i montaż wyposażenia elektrycznego. Oprzewodowanie.
PN-IEC 60364-5-523	Instalacje elektryczne w obiektach budowlanych. Dobór i montaż wyposażenia elektrycznego. Obciążalność długotrwała przewodów.
Pr PN-IEC 61140	Ochrona przed porażeniem elektrycznym. Wspólne aspekty instalacji i urządzeń elektrycznych.
PN-92/E-08106	Stopnie ochrony zapewnione przez obudowy (kod IP).
PN-83/E-01240	Sprzęt elektrotechniczny i elektroniczny. Symbole graficzne zastępujące napisy ogólnego przeznaczenia.
PN-90/E-01242	Oznaczenia identyfikacyjne urządzeń i zakończeń przewodów oraz ogólne zasady systemu alfanumerycznego ..
PN-91/E-05023	Oznaczenia identyfikacyjne przewodów elektrycznych barwami i cyframi.
PN-92/E-05031	Klasyfikacja urządzeń elektrycznych i elektronicznych z punktu widzenia ochrony przed porażeniem elektrycznym
PN-IEC-60364-6-61	Klasyfikacja urządzeń elektrycznych i elektronicznych z punktu Instalacje elektryczne w obiektach budowlanych. Sprawdzanie. Sprawdzanie odbiorcze.
PN-EN-50110-1: 2001	Eksploatacja urządzeń elektrycznych.

## 10.2. Inne dokumenty

- Rozporządzenie Ministra Infrastruktury w sprawie bezpieczeństwa i higieny pracy przy wykonywaniu robót budowlanych. Dz. U. nr 47 poz. 401 z dnia 2003.02.06
- Rozporządzenie Ministra Infrastruktury w sprawie informacji dotyczącej bezpieczeństwa i higieny pracy oraz planu bezpieczeństwa i ochrony zdrowia. Dz. U. nr 120 poz. 1126 z dnia 2003.06.23
- Warunki Techniczne Wykonania i Odbioru Robót Budowlano-Montażowych. Część V Instalacje elektryczne 1973r.
- Rozporządzenie Ministra Przemysłu z dnia 26.12.1990r w sprawie warunków technicznych, jakim powinny odpowiadać urządzenia elektroenergetyczne w zakresie ochrony przeciwporażeniowej. Dz. U. nr 81 z dnia 26.11.1990 r.
- Instrukcja zabezpieczeń przed korozją konstrukcji betonowych. Nr 240 wyd. przez ITB w 1982 r.

- Rozporządzenie Ministra Transportu i Gospodarki Morskiej z dnia 02.03.1999 w sprawie warunków technicznych, jakim powinny odpowiadać drogi publiczne i ich usytuowanie. Poz. 430 Dz. U. Rz. P. z dn. 1999-05-14
- Ustawa o autostradach płatnych z dnia 27.10.1994r, Dz. Ustaw nr 127 z dnia 02.12.1994r
- Ustawa Prawo budowlane z dnia 07.07.1994. Dz. U. z 1994 r., Nr 89, poz. 4141 z późniejszymi zmianami.



## **D-01.03.04. BUDOWA KANAŁU TECHNOLOGICZNEGO**

### **1. WSTĘP**

#### **1.1. Przedmiot STWiORB**

Przedmiotem niniejszej STWiORB są wymagania dotyczące wykonania i odbioru robót budowlanych związanych z wykonaniem kanału technologicznego w ramach zadania „Budowa ulicy Strzeleckiego w Pruszczu Gdańskim – Etap I”.

#### **1.2. Zakres stosowania STWiORB**

Specyfikacja jest stosowana jako dokument kontraktowy przy realizacji Robót wymienionych w punkcie 1.1.

#### **1.3. Zakres robót objętych STWiORB**

Ustalenia zawarte w niniejszej specyfikacji dotyczą robót ziemnych, budowlano - montażowych, technologicznych oraz instalacyjnych i obejmują wykonanie następującego zakresu robót:

Budowa kanału technologicznego:

- budowę kanalizacji pierwotnej,
- budowę kanalizacji wtórnej.

#### **1.4. Określenia podstawowe**

Określenia i nazewnictwo użyte w niniejszej specyfikacji technicznej są zgodne z obowiązującymi podanymi w normach PN i przepisach Prawa budowlanego oraz z specyfikacją DM-00.00.00 „Wymagania Ogólne”.

Użyte w ST wymienione poniżej określenia należy rozumieć w każdym przypadku następująco:

D.B. - dokumentacja budowlana

I.N. - inspektor nadzoru

NI - nadzór inwestorski

Pozostałe określenia podstawowe podano w STWiORB DM-00.00.00.

#### **1.5. Ogólne wymagania dotyczące robót**

Ogólne wymagania dotyczące Robót podano w STWiORB D-M.00.00.00. „Wymagania ogólne” pkt. 1.5.

##### **1.5.1. Zgodność robót D.B.**

Realizacja robót ma przebiegać zgodnie z D.B. i STWiORB Dopuszcza się odstępstwa pod warunkiem ich akceptacji ze strony nadzoru inwestorskiego (N.I.) lub nadzoru autorskiego parafowanego przez N.I.

##### **1.5.2. Zabezpieczenie terenu budowy**

Wykonawca zabezpieczy teren budowy przed możliwością przebywania tam osób nie zatrudnionych. Wykopy liniowe i obiektowe należy odpowiednio zabezpieczyć przez:

- ustawienie barierek zabezpieczających,
- oznakowanie znakami drogowymi i oświetlenie zgodnie z przepisami drogowymi i wymaganiami technicznymi.

Na krańcach odcinków robót należy umieścić odpowiednie tablice informacyjne.

##### **1.5.3. Ochrona środowiska**

Charakter prac przewidzianych D.B. nie stwarza zagrożeń dla środowiska przyrodniczego podczas ich wykonywania.

##### **1.5.4. Ochrona własności publicznej i prywatnej**

Działania związane z wykonaniem robót przewidzianych zakresem umowy wykonawca obowiązany jest prowadzić jedynie w granicach terenu przewidzianego do czasowego zajęcia wg D.B. z wcześniejszym zawiadomieniem właścicieli i użytkowników działek o terminie wejścia na teren budowy.

##### **1.5.5. Bezpieczeństwo i higiena pracy**

Rozporządzenie Ministra Infrastruktury z dn. 6 lutego 2003r w sprawie bezpieczeństwa i higieny pracy podczas wykonywania robót budowlanych (Dz.U. z 2003r nr 47, poz. 401).

##### **1.5.6. Stosowanie się do przepisów obowiązującego prawa**

- Ustawa z dn. 27.03.2003 o zmianie ustawy Prawo Budowlane (Dz.U. 2003 Nr 80 poz.718)
- Ustawa z dn. 27.03.2003 r. o planowaniu i zagospodarowaniu przestrzennym (Dz.U. 2003 Nr 80 poz. 717)
- Ustawa - prawo geodezyjne i kartograficzne z 17.05.1989 r. (Dz.U. Nr.30) z późniejszymi zmianami
- Rozporządzenie Ministra Gospodarki Przestrzennej i Budownictwa w sprawie sposobu i trybu ochrony znaków geodezyjnych z dn. 21.12,1996 r. (Dz.U. z 1996 r. Nr.158 poz.814
- Rozporządzenie Ministra Rozwoju Regionalnego i Budownictwa z 2.04.2001r w sprawie geodezyjnej ewidencji sieci uzbrojenia terenu oraz zespołów uzgadniania dokumentacji projektowej (D.U. 2001 Nr 38 poz. 455)

- Rozporządzenie M.G.PiB. W sprawie rodzaju i zakresu opracowań geodezyjno- kartograficznych oraz czynności geodezyjnych obowiązujących w budownictwie.
- Rozporządzenie Ministra Infrastruktury z dn. 23.06.2003r w sprawie informacji dot. bezpieczeństwa i ochrony zdrowia oraz planu bezpieczeństwa i ochrony zdrowia (Dz.U. 2003 Nr 120 poz. 1126)
- Rozporządzenie Ministra Infrastruktury z 26.06.2003r w sprawie warunków i trybu postępowania dotyczącego rozbiórki oraz zmiany sposobu użytkowania obiektu budowlanego (Dz.U. Nr 120 poz. 1131)
- Rozporządzenie Ministra Infrastruktury - Dz. U. Nr 219 z dn. 26 października 2005 r. oraz z obowiązującymi normami i przepisami.

## **2. MATERIAŁY**

### **2.1. Wymagania ogólne**

Materiały użyte do budowy powinny spełniać warunki określone w odpowiednich normach przedmiotowych, a w przypadku braku normy powinny odpowiadać warunkom technicznym wytwórni lub innym umownym warunkom.

### **2.2. Kanalizacja kanału teletechnicznego**

Do budowy kanalizacji wtórnej i kanału technologicznego powinny być stosowane rury wg ZN- 96/TPSA-017 z polietylenu RHDPEp o dużej gęstości, nie mniejszej niż 0,943 g/cm<sup>3</sup> i o współczynniku płynięcia (MFR) od 0,3 do 1,3 g/10 min. Zewnętrzna powierzchnia rur powinna być gładka i wolna od wtrąceń i nieregularności. Końce rur powinny być wygładzone i prostopadłe do osi rur. Wewnętrzna powierzchnia rur powinna być gładka i wolna od wtrąceń poślizgową. Rury RHDPEp do budowy kanalizacji wtórnej i kanału technologicznego powinny być koloru czarnego. Jednak w celu łatwiejszego rozróżniania ciągów rur kanalizacji wtórnej i kanału technologicznego dopuszcza się stosowanie w rurach różnobarwnych wyróżników. Rury powinny wytrzymać próbę nadciśnieniem powietrza 1 MPa w ciągu 30 min. Rury uszczelnione na obydwu końcach zmontowanego ciągu o długości 2 km i napełnione sprężonym powietrzem do nadciśnienia 100 kPa nie powinny wykazywać spadku nadciśnienia o więcej niż 10 kPa w ciągu 24 godzin. Granica elastyczności rur nie powinna być gorsza niż 15 N/mm<sup>2</sup>. Wydłużenie przy rozciąganiu nie powinno być mniejsze niż 350%. Po ogrzaniu rur do temperatury 110o C, a następnie po ochłodzeniu ich do 20o C długość ich nie może zmienić się o więcej niż 3 %. Rury polietylenowe powinny spełniać wszystkie wymagania również po składowaniu ich przez 4 miesiące na wolnym powietrzu. Łączenie rur polietylenowych kanalizacji wtórnej i kanału technologicznego powinno być wykonane przy użyciu złączek rurowych wg ZN-96/TPSA-020 o wymiarach dostosowanych do średnicy rur. Zaleca się stosowanie złączek rozbieralnych. Złącza powinny spełniać warunki szczelności jak dla zmontowanej kanalizacji wtórnej i posiadać wytrzymałość na działanie podwyższonego ciśnienia powietrza (1 MPa) stosowanego przy różnych metodach pneumatycznego zaciągania kabli. Złącza powinny być zbudowane z materiału odpornego na agresywne oddziaływanie gleby oraz zanieczyszczeń stałych i ciekłych, jakie mogą pojawiać się w kanalizacji kablowej. Elementy konstrukcyjne złączy rurowych nie powinny być podatne na starzenie się lub korozję i odpowiadać wymaganiom ZN-96/TPSA-020. Powinny one zapewniać szczelność złącza w normalnych warunkach użytkowania kanalizacji wtórnej i rurociągów kablowych przez cały okres ich eksploatacji. Do uszczelniania końców rur kanalizacji wtórnej należy stosować uszczelki końców rur wg ZN- 96/TPSA-021 o wymiarach dostosowanych do średnic uszczelnianych rur. Uszczelnienia powinny uniemożliwić przedostawanie się do ciągów kanalizacji wszelkich zanieczyszczeń stałych i płynnych w normalnych warunkach budowy i eksploatacji.

### **2.3. Studnie kablowe**

Studnie kablowe powinny posiadać świadectwo homologacji i odpowiadać wymaganiom normy zakładowych ZN-96/TPSA-023.

### **2.4. Przechowywanie i składowanie materiałów**

#### **2.4.1. Rury kanalizacji kanału technologicznego**

Rury należy przechowywać w miejscu zadaszonym, zabezpieczającym je przed działaniem promieni słonecznych i opadami atmosferycznymi. Elementy z tworzyw syntetycznych należy przy składowaniu chronić przed nasłonecznieniem, podwyższoną temperaturą i działaniem sił mechanicznych.

#### **2.4.2. Kable**

Kable przechowywać i składować nawinięte na bębnach, luźne mogą pozostawać jedynie krótkie odcinki. Elementy z tworzyw syntetycznych należy przy składowaniu chronić przed nasłonecznieniem, podwyższoną temperaturą i działaniem sił mechanicznych.

#### **2.4.3. Studnie kablowe**

Przechowywanie i składowanie elementów studni kablowych i ich wyposażenia powinien być zgodny z odpowiednimi normami przedmiotowymi i dokumentacją producenta.

### 3. SPRZĘT

#### 3.1. Ogólne wymagania

Ogólne wymagania dotyczące sprzętu podano w STWiORB DM-00.00.00 „Wymagania Ogólne”.

#### 3.2. Stosowany sprzęt

Wykonawca przystępujący do wykonania inwestycji objętej niniejszą specyfikacją powinien wykazać się możliwością korzystania z następującego sprzętu:

- żuraw samojezdny o udźwigu 5t;
- ubijak spalinowy;
- wciągarka ręczna kabli;
- wciągarka mechaniczna z rejestratorem siły naciągu;
- koparka;
- sprężarka powietrzna przewoźna lub butla ze sprężonym powietrzem do sprawdzenia szczelności powłoki kabla;
- megomierz;
- mostek kablowy;
- generator poziomu do 20kHz;
- generator poziomu;
- miernik poziomu do 20kHz;
- miernik poziomu;
- oscyloskopowy miernik sprężeń;
- próbnik wytrzymałości izolacji;
- poziomoskop;
- przesłuchomierz;
- równoważnik nastawny;
- transformator symetryzujący;
- wzmacniacz heterodynowy;
- wzmacniacz mocy;
- zespół prądotwórczy jednofazowy 2,5 kVA;
- zestaw do układania rur metodą wiertniczą;
- spawarka do światłowodów;
- reflektometr do sprawdzenia ciągłości światłowodów i pomiarów reflektometrycznych (własności torów);
- zestaw do pomiaru tłumienności optycznej;
- ściągarka pokrycia pierwotnego;
- ściągarka pokrycia wtórnego;
- przecinarka światłowodu;
- samochód montażowy;
- urządzenie do wdmuchiwania kabli;
- zgrzewarka do zgrzewania czółowego rur PE.

#### 3.3. Sprzęt transportowy

- • samochód skrzyniowy
- samochód dostawczy
- przyczepa do przewozu kabli do 8t
- samochód skrzyniowy o nośności nie mniejszej niż 5t
- przyczepa dłuźycowa o nośności nie mniejszej niż 4,5t
- samochód samowyladowczy
- żuraw samochodowy.

### 4. TRANSPORT

#### 4.1. Ogólne wymagania

Ogólne wymagania dotyczące transportu podano w STWiORB DM-00.00.00 „Wymagania Ogólne” pkt 4.

#### 4.2. Transport materiałów i elementów

Wykonawca powinien korzystać z następujących środków transportu:

- samochodu skrzyniowego,
- przyczepy dłuźycowej,
- samochodu dostawczego,
- samochodu samowyladowczego,
- przyczepy do przewożenia kabli.

Przewożone materiały i elementy powinny być układane zgodnie z warunkami transportu wydanymi przez wytwórcę dla poszczególnych materiałów i elementów, oraz zabezpieczone przed ich przemieszczaniem się podczas transportu.

#### **4.3. Transport rur kanalizacji pierwotnej i wtórnej oraz kanału technologicznego**

Rury można przewozić dowolnymi środkami transportu przy temperaturze nie niższej niż  $-10^{\circ}\text{C}$ . Przy załadunku i rozładunku w okresie obniżonych temperatur nie należy rzucać rurami i należy chronić je przed uderzeniami. Rury powinny być ładowane obok siebie na całej powierzchni i zabezpieczone przed przesuwaniem się przez podklinowanie lub w inny sposób. Należy zwrócić uwagę, aby rury nie stykały się z ostrymi przedmiotami i przez to nie zostały uszkodzone mechanicznie.

#### **4.4. Transport kabli**

Transport kabli powinien być zgodny z PN-70/E-79100.

#### **4.5. Transport szafy kablowej**

Transport szafy kablowej i jej wyposażenia powinien być zgodny z odpowiednimi normami przedmiotowymi i dokumentacją producenta.

#### **4.6. Transport studni kablowych**

Transport elementów studni kablowych i ich wyposażenia powinien być zgodny z odpowiednimi normami przedmiotowymi i dokumentacją producenta.

#### **4.7. Transport słupów kablowych**

Transport słupów kablowych i ich wyposażenia powinien być zgodny z odpowiednimi normami przedmiotowymi i dokumentacją producenta.

### **5. WYKONANIE ROBÓT**

#### **5.1. Ogólne zasady wykonania robót**

Ogólne zasady wykonania robót podano w STWiORB D-M-00.00.00 „Wymagania ogólne” pkt 5.

#### **5.2. Kolejność wykonania robót**

Wykonawca przedstawi Kierownikowi Projektu do akceptacji projekt organizacji i harmonogram robót zawierający uzgodnione z właścicielem urządzeń teletechnicznych okresy wyłączenia w przebudowywanych liniach. Kolidujące linie należy przebudować zachowując następującą kolejność robót:

- roboty przygotowawcze
- roboty ziemne
- roboty montażowe
- roboty instalacyjne teletechniczne
- terminie prowadzenia robót wykonawca powiadomi gestorów infrastruktury podziemnej oraz właścicieli działek zajętych pod inwestycję.

Koszty nadzorów poszczególnych instytucji oraz koszty zajęcia pasa drogowego na czas wykonywania prac pokrywa w całości Wykonawca robót.

Wykonawca robót zobowiązany jest zapoznać się ze wszystkimi szczegółowymi zaleceniami instytucji uzgadniających, znajdującymi się w dokumentacji projektowej.

#### **5.3. Roboty przygotowawcze.**

Przed przystąpieniem do robót Wykonawca dokona ich geodezyjnego wytyczenia i trwale oznaczy je w terenie za pomocą kołków. W przypadku niedostatecznej ilości reperów stałych, Wykonawca wbuduje repery tymczasowe (z rzędnymi sprawdzonymi przez służby geodezyjne), a szkice sytuacyjne reperów i ich rzędne przekaze I.N. Wszystkie prace związane z obsługą geodezyjną tj. wyniesieniem projektu w terenie inwentaryzacją powykonawczą inwestycji muszą być wykonane przez uprawnionego geodetę. Koszty obsługi geodezyjnej pokrywa w całości przyszły Wykonawca robót.

#### **5.4. Kanał technologiczny**

Rurociąg budować z rur RHDPEp 40/3,7 wzdłużnie wewnątrz rowkowanych z warstwą poślizgową oraz z wyróżnikami kolorystycznymi ustalonymi na etapie wykonawstwa. Pod rurociągiem należy ułożyć 10 cm podsypkę, a na rurociągu 10 cm nasypkę piaskową. Rurociąg należy układać na głębokości min. 1,0 [m]. W celu zabezpieczenia rurociągu przed skutkami skureczu termicznego należy ułożyć go z falowaniem około 3 %. Rurę należy sfazować oraz uszczelnić w każdej fazie montażu. Nieciągłości rury pozostawione po operacji zaciągania kabla OTK, po jego wybudowaniu należy uzupełnić szczelnymi łącznikami o dużej wytrzymałości mechanicznej. Przed ułożeniem rury w rowie należy poddać szczegółowym oględzinom.



## 5.5. Studnie kablowe

Studnie kablowe powinny spełniać wymagania wg ZN-96/TPSA-023. Studnie wykonuje się jako betonowe prefabrykowane. W pokrywach studzien kablowych kanalizacji teletechnicznej należy umieszczać wietrzniki rozmieszczone wg postanowień normy ZN-96/TPSA-012. W pokrywach studzien kablowych należy umieszczać wg zasad normy ZN-96/TPSA-012. Studnie powinny posiadać zabezpieczenie przed ingerencją osób nieuprawnionych w postaci zamka z układem zasuwowo-ryglowym przystosowanym do eksploatacji w systemie określonym w "Zasadach zabezpieczenia telekomunikacyjnej sieci miejscowej przed ingerencją osób nieuprawnionych" (Zarządzenie nr 17 Prezesa Zarządu TP S.A. z dnia 20 czerwca 1995r.).

Przy budowie studni kablowych NETIA S.A. stosować normy: TDC-061-0506-S. Zasady projektowania kanalizacji kablowej, TDC-061-0507-S. Zasady budowy kanalizacji kablowej.

## 5.6. Dodatkowe koszty związane z wykonaniem inwestycji

Przyszły Wykonawca robót zobowiązany jest do pokrycia kosztów zajęcia pasa drogowego, zabezpieczenia terenu robót poprzez oznakowanie zgodnie z projektem czasowej organizacji ruchu. Ponadto w kosztach wykonania inwestycji należy uwzględnić możliwość wystąpienia kolizji z istniejącą, a nie zainwentaryzowaną i nie ujętą w projekcie, infrastrukturą podziemną oraz koszt nadzorów obcych.

## 6. KONTROLA JAKOŚCI ROBÓT

### 6.1. Warunki ogólne

Ogólne wymagania dotyczące kontroli robót podano w Specyfikacji DM.00.00.00 „Wymagania Ogólne” pkt 5.

### 6.2. Kontrola, pomiary i badania.

Wykonawca jest zobowiązany do stałej i systematycznej kontroli prowadzonych robót w zakresie:  
KANALIZACJA KANAŁU TELETECHNICZNEGO:

- sprawdzenie przebiegu kanalizacji pierwotnej na zgodność z D.B.;
- sprawdzenie drożności rur (przewodów kanalizacyjnych) między studniami;
- sprawdzenie prawidłowości budowy studni w tym twardość betonu, zamontowanie rur dla zawieszenia wsporników kablowych, drabinki w studniach o głębokości nie mniejszej niż 1,5m, działanie zamka zabezpieczającego wąż studni;
- sprawdzenie przed ułożeniem rur połączenia odcinków, z których zmontowano rurę są sztywne i szczelne;
- sprawdzenie przez ogląd szczelność i stabilność z mocowania połówek rury dwudzielnej;
- badanie wskaźników zagęszczenia poszczególnych warstw zasypu.

### 6.3. Dopuszczalne tolerancje i wymagania.

- odchylenie wymiarów w planie nie powinno być większe niż 0,3 m.

## 7. OBMIAR ROBÓT

### 7.1. Ogólne zasady obmiaru robót

Ogólne zasady obmiaru robót podano w STWiORB D-M.00.00.00. pkt 7 „Wymagania ogólne”.

### 7.2. Jednostka obmiarowa

Jednostką obmiarową robót budowlanych jest:

- kpl. (komplet) dla studni kablowej,
- mb. (metr bieżący) dla budowy kanalizacji kablowej,
- kpl. (komplet) badania i pomiary,
- kpl. (komplet) geodezja.

Jednostką obmiarową demontażu jest:

- szt. (sztuka) dla studni kablowej,
- szt. (sztuka) dla kanalizacji kablowej.

## 8. ODBIÓR ROBÓT

### 8.1. Wymagania ogólne

Ogólne zasady odbioru robót podano w STWiORB D-M-00.00.00 „Wymagania ogólne”.

### 8.2. Wymagane dokumenty odbioru robót

Przy przekazywaniu obiektu do eksploatacji Wykonawca zobowiązany jest dostarczyć Zamawiającemu następujące dokumenty:

- Dokumentację Projektową z naniesionymi poprawkami powykonawczymi,

- geodezyjną inwentaryzację nowo wybudowanych urządzeń:
  - 1) pomiary,
  - 2) zaktualizowany plan sytuacyjny.
- protokół odbioru robót przez Właściciela kanalizacji teletechnicznej.
- protokół pomiarów instalacji teletechnicznej.
- protokół pomiarów zagęszczenia gruntu wokół studni kablowych i na trasach układanych kanalizacji kablowych.

## 9. PODSTAWY PŁATNOŚCI

### 9.1. Ogólne ustalenia dotyczące podstawy płatności

Ogólne zasady podstawy płatności podano w STWiORB D-M.00.00.00. pkt 7 „Wymagania ogólne”.

### 9.2. Cena jednostki obmiarowej

Ceny za budowę:

- kpl. (komplet) dla studni kablowej,
- mb. (metr bieżący) dla budowy kanalizacji kablowej,
- kpl. (komplet) badania i pomiary,
- kpl. (komplet) geodezja.

Będą pełnym wynagrodzeniem za dostarczenie i ułożenie wszystkich materiałów użytych do jej budowy oraz robocizną, sprzęt i wszystkie inne czynności niezbędne do należytego wykonania robót.

Cena jednostkowa:

- **1[kpl] (komplet) studnie kablowe:**
  - wykopanie rowu w ziemi
  - posadowienie studni kablowej
  - zasypanie wykopu
- **1[mb] (metr) budowa kanału kablowego:**
  - wykopanie rowu głębokości min. 0,7m
  - układanie rur HDPE 110
  - montaż kabli w wykopie bądź rurach
  - zasypanie wykopu
- **1[kpl] (komplet) badań i pomiarów:**
  - pomiar skuteczności zerowania
  - pomiar instalacji uziemiającej
- **1[kpl] (komplet) geodezja:**
  - wykonanie geodezyjnej inwentaryzacji powykonawczej
  - geodezyjne wytyczenie tras

Cena jednostkowa demontażu:

- **1[szt.] (sztuki) studnia kablowa:**
  - demontaż studni kablowych
- **1[mb] (metr) demontażu kanalizacji kablowej zawiera:**
  - odkopanie kanału kablowego
  - usunięcie kanału kablowego
  - zasypanie wykopu

oraz cena wykonanych Robót obejmuje:

- roboty przygotowawcze,
- koszt materiałów,
- dostarczenie materiałów,
- wykopanie i zasypanie rowów kablowych,
- odwodnienie wykopów
- układanie kabli,
- zabezpieczenie kabli na skrzyżowaniu z istniejącym i projektowanym uzbrojeniem podziemnym terenu,
- budowa przepustów pod drogami,

- montaż kanalizacji kablowej oraz studni kablowych,
- wykonanie inwentaryzacji: przebiegu kabli pod ziemią, lokalizacji studni i kanalizacji kablowej
- przeprowadzenie pomiarów: rezystancji izolacji, prób napięciowych linii kablowych, skuteczności ochrony przeciwporażeniowej, parametrów fotometrycznych i innych,
- uporządkowanie terenów z odpadów powstałych przy budowie kanału technologicznego,
- wykonanie Dokumentacji Powykonawczej,
- wykonanie powykonawczej dokumentacji geodezyjnej,
- naprawy gwarancyjne,
- koszt nadzoru Użytkownika,
- inne prace niezbędne do wykonania oświetlenia.

Płatność za sztukę (punkt) urządzenia, metr kanalizacji kablowej danego typu, należy przyjmować zgodnie z obmiarem i ocena jakości użytych materiałów i wykonanych robót na podstawie wyników pomiarów i badań kontrolnych.

Zgodnie z Dokumentacją Projektową należy wykonać roboty w zakresie:

a) budowy:

- kpl studni kanalizacji kablowej
- mb kanalizacji kablowej

b) demontażu:

- pkt istniejącej kanalizacji kablowej,
- kpl istniejącej studni kablowej

## 10. PRZEPISY ZWIĄZANE

Niewymienienie tytułu jakiegokolwiek dziedziny, grupy, podgrupy czy normy nie zwalnia Wykonawcy od obowiązku stosowania wymogów określonych prawem polskim. Wykonawca będzie przestrzegał praw autorskich i patentowych. Jest zobowiązany do odpowiedzialności za spełnienie wszystkich wymagań prawnych w odniesieniu do używanych opatentowanych urządzeń lub metod.

### 10.1. Normy

PN/T-01003	Słownictwo telekomunikacyjne. Telefonía. Nazwy i określenia.
PN-90/E-05030/00	Ochrona przed korozją. Ochrona katodowa. Wspólne wymagania i badania. PN-90/E-05030/01 Ochrona przed korozją. Ochrona katodowa. Ochrona metalowych konstrukcji podziemnych.
PN-91/M-34501	Gazociągi i instalacje gazownicze. Skrzyżowania gazociągów z przeszkodami terenowymi. Wymagania.
PN/T-01002	Słownictwo telekomunikacyjne. Transmisja przewodowa. Nazwy i określenia.
PN/T-01003	Słownictwo telekomunikacyjne. Telefonía. Nazwy i określenia.
BN-72/3233-12	Telekomunikacyjne linie kablowe. Prefabrykowana przykrywa żelbetowa.
BN-72/3233-13	Opaski oznaczeniowe.
BN-76/9371-03/00	Uziemienia urządzeń telekomunikacji przewodowej i bezprzewodowej. Ogólne wymagania i badania.
BN-79/8984-28	Sieci telekomunikacyjne użytku publicznego. Łącza telefoniczne krajowe. Ogólne wymagania.
BN-82/3233-25	Kanalizacja kablowa. Tablica orientacyjna do oznaczenia studni kablowych.
BN-85/8984-01	Telekomunikacyjne sieci kablowe miejscowe. Studnie kablowe. Klasyfikacje i wymiary.



## **D-02.00.00. ROBOTY ZIEMNE**

D-02.01.00. ROBOTY ZIEMNE – WYMAGANIA OGÓLNE.....	79
D-02.01.01. WYKONANIE WYKOPÓW .....	105
D-02.03.01. WYKONANIE NASYPÓW .....	111



## D-02.01.00. ROBOTY ZIEMNE – WYMAGANIA OGÓLNE

### 1. WSTĘP

#### 1.1. Przedmiot STWiORB

Przedmiotem niniejszej Specyfikacji Technicznej Wykonania i Odbioru Robót Budowlanych (STWiORB) są wymagania dotyczące wykonania i odbioru robót ziemnych w ramach zadania: „Budowa ulicy Strzeleckiego w Pruszczu Gdańskim – Etap I”.

#### 1.2. Zakres stosowania STWiORB

Szczegółowa Specyfikacja Techniczna jest stosowana jako dokument w postępowaniu przetargowym i przy realizacji umowy na roboty związane z wykonaniem zadania wymienionego w punkcie 1.1.

#### 1.3. Nazwy i kody

Nazwy i kody robót objętych wspólnym słownikiem zamówień CPV są następujące:

Grupa robót: 45100000-8 Przygotowanie terenu pod budowę.

Klasa robót: 45110000-1 Roboty w zakresie burzenia i rozbiórki obiektów budowlanych, roboty ziemne.

Kategoria robót: 45111000-8 Roboty w zakresie burzenia, roboty ziemne.

#### 1.4. Określenia podstawowe

- 1.4.1. Budowla ziemna – budowla wykonana w gruncie lub materiale antropogenicznym albo z gruntu lub z materiału antropogenicznego, powstała w następstwie przeprowadzenia robót ziemnych, spełniająca warunki stateczności i odwodnienia, zapewniająca przejście obciążenia od środków transportowych i urządzeń inżynierskich obciążających korpus drogowy.
- 1.4.2. Ciągły pomiar zagęszczenia – (ang. Continuous Compaction Control – CCC) wykorzystanie do kontroli stanu zagęszczenia warstwy walców wibracyjnych wyposażonych w system umożliwiający pomiar i dokumentowanie, dynamicznego parametru, charakteryzującego zagęszczenie warstwy ze wskazaniem lokalizacji miejsca.
- 1.4.3. Deklaracja Właściwości Użytkowych (DWU) – dokument wyrażający właściwości użytkowe wyrobów budowlanych w odniesieniu do zasadniczych charakterystyk tych wyrobów zgodnie z odpowiednimi zharmonizowanymi specyfikacjami technicznymi.
- 1.4.4. Dokop - miejsce pozyskania gruntu do wykonania nasypów, położone poza pasem robót drogowych.
- 1.4.5. Geosyntetyk – wyrób, którego przynajmniej jeden składnik wytworzony został z polimeru (poliestru, polipropylenu, polietylenu lub poliamidu), mający postać arkusza, paska lub formy przestrzennej, stosowany w kontakcie z gruntem (lub innym materiałem) w geotechnice, fundamentowaniu i budownictwie lądowym i wodnym.
- 1.4.6. Gęstość objętościowa szkieletu – stosunek masy suchego szkieletu gruntu lub materiału antropogenicznego do objętości próbki.
- 1.4.7. Górna warstwa nasypu – nasyp znajdujący się w obrębie obliczeniowej głębokości przemarzania, na którym wykonano warstwę konstrukcji nawierzchni. Wykonany z gruntów niewysadzinowych lub stabilizowanych hydraulicznie.
- 1.4.8. Grunt – materiał powstały w wyniku procesów geologicznych (naturalnych) lub antropogenicznych, składający się z 3 faz: stałej, ciekłej i gazowej.
- 1.4.9. Grunt organiczny – grunt z zawartością substancji organicznej większą od 2,0 %.
- 1.4.10. Grupa nośności podłoża gruntowego nawierzchni – klasyfikuje nośność podłoża gruntowego nawierzchni w zależności od rodzaju i stanu gruntu podłoża, warunków wodnych w podłożu, wysadzinowości gruntu oraz od charakterystyki korpusu drogowego. Występują cztery grupy nośności podłoża gruntowego oznaczone symbolami: G1, G2, G3, G4. Mogą wystąpić warunki nieodpowiadające żadnej grupie nośności podłoża.
- 1.4.11. Humus (gleba) – przypowierzchniowa strefa gruntu (zwietrzalej skały) przeobrażona działalnością roślin, drobnoustrojów, zwierząt, stanowiąca grunt organiczny o właściwościach zapewniających prawidłowy rozwój roślinom.
- 1.4.12. Konstrukcja nawierzchni – zespół odpowiednio dobranych warstw, którego celem jest rozłożenie naprężeń od kół pojazdów na podłoże gruntowe nawierzchni oraz zapewnienie bezpieczeństwa i komfortu jazdy pojazdów. Konstrukcja nawierzchni spoczywa na podłożu gruntowym lub warstwie ulepszonego podłoża.

- 1.4.13. Korona drogi – część przekroju poprzecznego drogi, obejmująca jezdnię z pobocznymi i pasem dzielącym, pasy awaryjnego postoju, chodniki, zatoki oraz ewentualne inne elementy, położona pomiędzy górnymi krawędziami skarp.
- 1.4.14. Korpus drogowy – cały nasyp oraz ta część wykopu, która jest ograniczona koroną drogi i wewnętrznymi skarpami rowów.
- 1.4.15. Materiał antropogeniczny – materiał powstały w wyniku bezpośredniej lub pośredniej działalności człowieka (na przykład grunt ulepszony, odpad przemysłowy, materiał z recyklingu).
- 1.4.16. Materiał nasypowy – grunt lub materiał antropogeniczny użyty do budowy nasypu.
- 1.4.17. Materiał nieprzydatny – grunt lub materiał antropogeniczny, którego właściwości uniemożliwiają wykorzystanie go jako materiał nasypowy. Nieprzydatność może być trwała, związana z niezmiennymi cechami materiału lub czasowa, związana ze stanem materiału lub innymi właściwościami, które wymagają poprawienia.
- 1.4.18. Materiał przydatny – grunt lub materiał antropogeniczny, którego właściwości umożliwiają wykorzystanie go jako materiał nasypowy bez stosowania dodatkowych zabiegów.
- 1.4.19. Materiał ulepszony – grunt lub materiał antropogeniczny, którego właściwości zostały zmienione, w efekcie czego spełnia on wymagania wynikające z przewidzianego zastosowania.
- 1.4.20. Miejsce zerowe robót ziemnych (przekrój zerowy robót ziemnych) - granica pomiędzy nasypem i wykopem. Przekrój przejściowy, w którym powierzchnie nasypu i wykopu w przekroju poprzecznym są równe (charakter robót ziemnych zmienia się z wykopu na nasyp lub odwrotnie).
- 1.4.21. Moduł odkształcenia gruntu – wielkość charakteryzująca nośność na powierzchni warstwy gruntu lub materiału antropogenicznego, badana zgodnie z Załącznikiem 2 (procedura według PN-S-02205, załącznik B), określana według wzoru:

$$E_i = 0.75 \frac{\Delta p}{\Delta s} D$$

gdzie:

$E_i$  moduł odkształcenia gruntu [MPa]

$\Delta p$  przyrost obciążenia jednostkowego [MPa],

$\Delta s$  przyrost osiadania odpowiadający przyrostowi obciążenia jednostkowego [mm]  $D$  średnica płyty [mm]

1.4.22. Nasyp – budowla ziemna wykonana w obrębie pasa drogowego poprzez wbudowanie materiału nasypowego w kontrolowany sposób polegający na układaniu i zagęszczaniu kolejnych warstw powyżej powierzchni terenu.

1.4.23. Niweleta robót ziemnych (spód konstrukcji nawierzchni) - poziom górnej powierzchni materiału nasypowego w nasypie lub poziom górnej powierzchni gruntu rodzimego w wykopie lub poziom górnej powierzchni warstwy ulepszonego podłoża nawierzchni, o ile taka warstwa występuje. Lokalizację powierzchni robót ziemnych pokazano na rysunku 1.1.

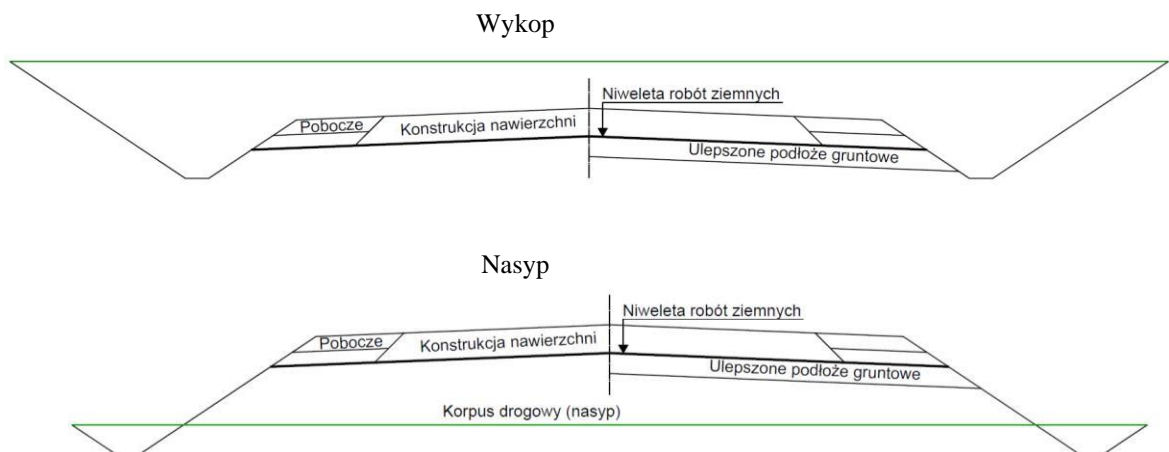

Rysunek 1.1. Lokalizacja niwelety robót ziemnych

1.4.24. Obliczeniowa głębokość przemarzania - umowna głębokość przemarzania w danym rejonie, będąca głębokością przemarzania zredukowaną w zależności od obciążenia ruchem samochodowym i warunków gruntowo-wodnych.



- 1.4.25. Odkład – miejsce wbudowania lub składowania gruntów pozyskanych w czasie wykonywania wykopów, a nie wykorzystywanych do budowy nasypów lub innych robót.
- 1.4.26. Pas drogowy - wydzielony teren, przeznaczony pod drogę oraz urządzenia związane z obsługą i ochroną drogi, obsługą ruchu i ochroną środowiska, a także zawierający rezerwę pod przyszłą rozbudowę drogi.
- 1.4.27. Pochylenie skarpy lub zbocza - kąt nachylenia powierzchni skarpy lub zbocza do rzutu poziomego skarpy lub zbocza.
- 1.4.28. Podłoże gruntowe budowli ziemnej (nasypu lub wykopu) – strefa gruntu rodzimego poniżej spodu budowli ziemnej, której właściwości mają wpływ na projektowanie, wykonanie i eksploatację budowli ziemnej.
- 1.4.29. Podłoże gruntowe nawierzchni - strefa gruntu rodzimego lub nasypowego poniżej spodu konstrukcji nawierzchni, której właściwości mają wpływ na projektowanie, wykonanie i eksploatację nawierzchni.
- 1.4.30. Projekt Geotechniczny – projekt wykonany zgodnie z zasadami określonymi w Rozporządzeniu Ministra Transportu, Budownictwa i Gospodarki Morskiej z dnia 25 kwietnia 2012 r. w sprawie ustalania geotechnicznych warunków posadawiania obiektów budowlanych, zapewniający spełnienie wymagań funkcjonalnych, wynikających z przeznaczenia budowli ziemnej.
- 1.4.31. Projekt robót ziemnych – projekt określający proces technologiczny wykonania budowli ziemnej, spełniającej wymagania wynikające z projektu geotechnicznego (jeżeli był opracowany) i ustaleń Kontraktu.
- 1.4.32. Roboty ziemne – termin oznaczający wszystkie czynności związane z odpajaniem, selekcjonowaniem, przemieszczaniem, profilowaniem, ulepszaniem oraz zagęszczaniem gruntów lub materiałów antropogenicznych.
- 1.4.33. Rów przydrożny (boczny) – rów biegnący wzdłuż drogi, służący do odprowadzenia wody z korony drogi, skarp lub przyległego terenu.
- 1.4.34. Rów stokowy – rów służący do zbierania i odprowadzania wody spływającej ze zbocza, wykonany ponad skarpią wykopu.
- 1.4.35. Skala – występujący w warunkach naturalnych zespół minerałów, skonsolidowanych, scementowanych lub w inny sposób powiązanych ze sobą, nie dających się rozdrobnić ręcznie po namoczeniu w wodzie.
- 1.4.36. Skarpa – zewnętrzna boczna powierzchnia nasypu lub wykopu o kształcie i nachyleniu określonym w Dokumentacji Projektowej, spełniająca warunki stateczności i odwodnienia, zabezpieczona przed erozją.
- 1.4.37. Warunki Wykonania i Odbioru Robót Budowlanych (STWiORB) – dokument opisujący zasady doboru materiałów, wykonania, odbioru, obmiaru oraz zasady płatności za wykonane roboty.
- 1.4.38. Spoiwo – pojedynczy materiał wiążący lub połączone materiały wiążące, których wymieszanie z gruntem lub materiałem antropogenicznym zapewnia krótkoterminową lub długoterminową poprawę właściwości.
- 1.4.39. Strefa nasypu – wydzielona część nasypu, na przykład podstawa lub górna część korpusu ziemnego, w odniesieniu do której zostały określone indywidualne wymagania.
- 1.4.40. Tymczasowa powierzchnia robót ziemnych - powierzchnia korony drogi, skarp i rowów w czasie wykonywania robót ziemnych.
- 1.4.41. Ukop – miejsce pozyskania gruntu do wykonania nasypów, położone w obrębie pasa robót drogowych
- 1.4.42. Ulepszone podłoże nawierzchni - wierzchnia warstwa podłoża gruntowego nawierzchni ulepszona w celu zwiększenia nośności gruntu rodzimego w wykopie lub materiału nasypowego albo zwiększenia odporności nawierzchni na powstawanie wysadzin.
- 1.4.43. Urządzenia odwadniające - urządzenia i konstrukcje umożliwiające odprowadzenie wód powierzchniowych i gruntowych z pasa drogowego.
- 1.4.44. Wilgotność – stosunek masy wody zawartej w próbce do masy szkieletu gruntu lub materiału antropogenicznego.
- 1.4.45. Wilgotność optymalna – wilgotność gruntu lub materiału antropogenicznego, w której użycie konkretnej energii zagęszczania powoduje uzyskanie maksymalnej gęstości objętościowej szkieletu.
- 1.4.46. Wskaźnik jednorodności uziarnienia – wielkość charakteryzująca zagęszczalność gruntów niespoistych, określona według wzoru:

$$C_u = \frac{d_{60}}{d_{10}}$$

w którym:

$d_{60}$  - wymiar cząstek, których masa wraz z mniejszymi stanowi 60% masy próbki wysuszonej [mm],

$d_{10}$  - wymiar cząstek, których masa wraz z mniejszymi stanowi 10% masy próbki wysuszonej [mm].

1.4.47. Wskaźnik odkształcenia gruntu - wielkość charakteryzująca stan zagęszczenia gruntu, określona według wzoru:

$$I_0 = \frac{E_2}{E_1}$$

gdzie:

$E_1$  - pierwotny moduł odkształcenia [MPa],

$E_2$  - wtórny moduł odkształcenia [MPa].

1.4.48. Wskaźnik zagęszczenia gruntu – wielkość charakteryzująca stan zagęszczenia gruntu lub materiału antropogenicznego, badana zgodnie z Załącznikiem 2 (procedura według normy BN-77/8931-12), określona według wzoru:

$$I_s = \frac{\rho_d}{\rho_{ds}}$$

w którym:

$\rho_d$  - gęstość objętościowa szkieletu gruntu w nasypie [kg/m<sup>3</sup>],

$\rho_{ds}$  - maksymalna gęstość objętościowa szkieletu gruntu zagęszczonego wg normalnej próby Proctora [kg/m<sup>3</sup>].

1.4.49. Wykop - budowla ziemna wykonana w obrębie pasa drogowego, w postaci odpowiednio ukształtowanej przestrzeni powstałej w wyniku usunięcia z niej gruntu.

1.4.50. Wysokość nasypu lub głębokość wykopu – różnica rzędnej terenu i rzędnej niwelety robót ziemnych wyznaczona w osi drogi.

1.4.51. Wzmocnione podłoże nasypu - warstwa gruntu rodzimego, lub materiału antropogenicznego, ulepszonego przez działanie mechaniczne, chemiczne lub wykonanie elementów wzmacniających, w celu poprawienia jego stateczności, zmniejszenia osiadań lub ujednoczenia podłoża gruntowego.

1.4.52. Zagęszczanie – zwiększanie gęstości objętościowej szkieletu gruntu lub materiału antropogenicznego z zastosowaniem procesu mechanicznego, w celu uzyskania wymaganych właściwości korpusu ziemnego lub pojedynczej warstwy.

1.4.53. Zbocze (stok) - naturalna pochyła powierzchnia terenu w obrębie pasa drogowego lub przyległego do drogi.

## 2. MATERIAŁY

### 2.1. Podział gruntów i materiałów nasypowych

2.1.1. W robotach ziemnych wykorzystuje się grunty i materiały antropogeniczne. Grunty i materiały antropogeniczne wymagają oceny ze względu na wymagania wynikające z Dokumentacji Projektowej.

2.1.2. Stosuje się klasyfikacje gruntów i materiałów antropogenicznych, uwzględniające podstawowe kryteria istotne w robotach ziemnych. W robotach ziemnych podstawowe klasyfikacje dotyczą: uziarnienia, wysadzinowości oraz przydatności do budowy nasypów lub poszczególnych stref nasypów.

2.1.3. Podziału gruntów ze względu na uziarnienie dokonuje się zgodnie z normą PN-86/B- 02480 „Grunty budowlane. Określenia, symbole, podział i opis gruntów.

2.1.4. W Tabelicy 2.1. określono podział gruntów ze względu na ich wysadzinowość. Podstawowym kryterium oceny wysadzinowości gruntów jest zawartość drobnych cząstek, a dodatkowym, stosowanym w przypadkach wątpliwych, wskaźnik piaskowy. Wskaźnik piaskowy stanowi kryterium oceny gruntów o zawartości ziaren  $\leq 0,063$  mm powyżej 6 %, zbliżonych do mało spoistych. Jako informację uzupełniającą w Tabelicy 2.1. podano nazwy typowych gruntów niewysadzinowych, wątpliwych i wysadzinowych według normy PN-88/B-04481. Wysadzinowość materiałów antropogenicznych należy oceniać na podstawie indywidualnych badań, z uwzględnieniem pochodzenia materiału i jego właściwości.

2.1.5. W Tabelicy 2.2. określono podział gruntów i materiałów antropogenicznych ze względu na ich przydatność do budowy nasypów.

2.1.6. Do budowy nasypów nieprzydatne są materiały nie spełniające wymagań podanych w Tabelicy 2.2, z uwzględnieniem zapisów punktu 2.2.8. W szczególności nieprzydatne są następujące grunty i materiały antropogeniczne, przy czym nieprzydatność może mieć charakter trwały lub czasowy:

- a) organiczne (tj. o zawartości substancji organicznych ponad 2%)

- b) równoziarniste (o wskaźniku jednorodności uziarnienia  $Cu < 2,5$ ),
  - c) spójne granicy płynności wL większej od 60 %,
  - d) zasolone (o zawartość soli powyżej 2 %),
  - e) zawierające substancje szkodliwe dla środowiska naturalnego w ilościach większych niż dopuszczono w obowiązujących przepisach,
  - f) w stanie zamrożonym,
  - g) przewilgocone i nawodnione,
  - h) podatne na samozapalenie (tj. nieodwęglone – zawierające powyżej 20% części palnych), z wyjątkiem przepalonych odpadów z węgla kamiennego,
  - i) antropogeniczne podatne na przeobrażenia fizyko-chemiczne, w wyniku których dochodzi do zmian objętościowych.
- 2.1.7. Można rozważyć czy zastosowanie gruntów i materiałów antropogenicznych, ocenionych jako nieprzydatne, byłoby możliwe po ich ulepszeniu, o ile jest to uzasadnione względami ekonomicznymi lub środowiskowymi. Ulepszenie, zależnie od przyczyny powodującej nieprzydatność gruntu lub materiału antropogenicznego, może obejmować doziarnienie, mieszanie z innym gruntem lub materiałem, ulepszenie spoiwem albo oczyszczenie. Wykonawca dokona wyboru technologii ulepszenia uwzględniającej warunki wykonania robót, posiadane materiały oraz sprzęt jakim dysponuje Wykonawca. Do wybranej technologii Wykonawca opracuje wymagane dokumenty i uzgodni je z Inżynierem/Inspektorem nadzoru.
- 2.1.8. Grunty o wskaźniku jednorodności uziarnienia  $2,5 \leq Cu < 3,0$  można stosować pod warunkiem wykazania możliwości uzyskania wymaganego wskaźnika zagęszczenia  $I_s$ . Metodę doprowadzenia gruntów o wskaźniku jednorodności uziarnienia  $2,5 \leq Cu < 3,0$  do wymaganego wskaźnika zagęszczenia opracuje Wykonawca i przedstawi Inżynierowi/Inspektorowi nadzoru do akceptacji wraz z wynikami odpowiednich badań. W przypadku zastosowania gruntów o wskaźniku jednorodności uziarnienia  $2,5 \leq Cu < 3,0$  należy wykonać dodatkowe przeciwerozyjne wzmocnienie skarp (w miejscach występowania humusowania) oraz obliczeniowo sprawdzić czy jest spełniony warunek stateczności skarp. W wyjątkowych sytuacjach za zgodą Inżyniera/Inspektora nadzoru mogą być stosowane materiały o  $Cu < 2,5$  (np. keramzyt). Zasady zastosowania takich materiałów należy określić indywidualnie.
- 2.1.9. Materiały niebezpieczne, o właściwościach chemicznych lub fizycznych wymagających specjalnych środków w celu odspojenia, składowania, transportu i usunięcia stanowią szczególną kategorię i są klasyfikowane oddzielnie.

Tablica 2.1 Podział gruntów pod względem wysadzinowości

L.p.	Wyszczególnienie właściwości/norma badania	Jednostki	Grupy gruntów		
			niewysadzinowe	wątpliwe	wysadzinowe
	1	2	3	4	5
1	Zawartość cząstek $\leq 0,075 \text{ mm}^1$ $\leq 0,02 \text{ mm}$ badanie wg załącznika Z.2.H	%	$< 15$ $< 3$	od 15 do 30 od 3 do 10	$> 30$ $> 10$
2	Wskaźnik piaskowy WP badanie wg załącznika Z.2.F		$> 35$	od 25 do 35	$< 25$
Informacja uzupełniająca (rodzaj gruntu wg PN-88/B- 04481)			rumosz niegliniasty żwir pospółka piasek gruby piasek średni piasek drobny	piasek pylasty zwietrzelina gliniasta rumosz gliniasty żwir gliniasty pospółka gliniasta	mało wysadzinowe glina piaszczysta zwięzła, glina zwięzła, glina pylasta zwięzła ił, ił piaszczysty, ił pylasty  bardzo wysadzinowe piasek gliniasty pył, pył piaszczysty glina piaszczysta, glina, glina pylasta ił warwowy

<sup>1)</sup> należy odczytać z krzywej uziarnienia

Tablica 2.2. Przydatność gruntów i materiałów antropogenicznych do budowy nasypów

Przeznaczenie	Przydatne	Przydatne z zastrzeżeniami	Treść zastrzeżenia
1	2	3	4
Na dolne warstwy nasypów poniżej strefy przemarzania	1. Rozdrobnione grunty skaliste twarde oraz grunty kamieniste, zwietrzelinowe, rumosze i otoczaki 2. Żwiry i pospółki, również gliniaste 3. Piaski grubo, średnio i drobnoziarniste, naturalne i łamane 4. Piaski gliniaste z domieszką frakcji żwirowo-kamienistej (morenowe) o wskaźniku jednorodności uziarnienia $C_u \leq 15,0$ 5. Żużle wielkopieczowe i inne metalurgiczne ze starych żwałów (powyżej 5 lat) 6. Łupki przywęglowe przepalone 7. Wysiewki kamienne o zawartości frakcji ilowej poniżej 2%	1. Rozdrobnione grunty skaliste miękkie	gdy pory w gruncie skalistym będą wypełnione gruntem lub materiałem drobnoziarnistym
		2. Zwietrzeliny i rumosze gliniaste 3. Piaski pylaste, piaski gliniaste, pyły piaszczyste i pyły	gdy będą wbudowane w miejsca suche lub zabezpieczone od wód gruntowych i powierzchniowych
		4. Piaski próchniczne, z wyjątkiem pylastych piasków próchnicznych	do nasypów nie wyższych niż 3 m, zabezpieczonych przed zawilgoceniem
		5. Gliny piaszczyste, gliny i gliny pylaste oraz inne o $wL < 35\%$	w miejscach suchych lub przejściowo zawilgoconych
		6. Gliny piaszczyste zwięzłe, gliny zwięzłe i gliny pylaste zwięzłe oraz inne grunty o granicy płynności $wL$ od 35 do 60%	do nasypów nie wyższych niż 3 m: zabezpieczonych przed zawilgoceniem lub po ulepszeniu spoiwami
		7. Wysiewki kamienne gliniaste o zawartości frakcji ilowej ponad 2%	gdy zwierciadło wody gruntowej znajduje się na głębokości większej od kapilarności biernej gruntu podłoża
		8. Żużle wielkopieczowe i inne metalurgiczne z nowego studzenia (do 5 lat)	o ograniczonej podatności na rozpad - łączne straty masy do 5%
		9. Łołupki przywęglowe nieprzepalone o zawartości substancji organicznej $\leq 20\%$	gdy wolne przestrzenie zostaną wypełnione materiałem drobnoziarnistym
		10. Popioły lotne i mieszaniny popiołowo-żużłowe	gdy zalegają w miejscach suchych lub są izolowane od wody
		Na górne warstwy nasypów w strefie przemarzania*	1. Żwiry i pospółki 2. Piaski grubo i średnioziarniste 3. Łołupki przywęglowe przepalone zawierające mniej niż 15% ziaren mniejszych od 0,075 mm 4. Wysiewki kamienne o uziarnieniu odpowiadającym pospółkom lub żwirom
7. Żużle wielkopieczowe i inne metalurgiczne	drobnoziarniste i nie rozpadowe: straty masy do 1%		
8. Piaski drobnoziarniste	o wskaźniku nośności $w_{noś} \geq 10$		
W wykopach i miejscach zerowych do głębokości przemarzania	Grunty niewysadzinowe	Grunty wątpliwe i wysadzinowe	gdy są ulepszone spoiwami (cementem, wapnem, aktywnymi popiołami, spoiwami drogowymi itp.)

\* W przypadku zaprojektowania warstwy ulepszonego podłoża jest ona włączona do górnej warstwy nasypu.

## 2.2. Zasady wykorzystania gruntów oraz materiałów antropogenicznych

- 2.2.1. Do budowy nasypów można stosować grunty pochodzące z wykopu, ukopu lub dokopu albo materiały antropogeniczne. Zasady wykorzystania pozyskiwanych gruntów oraz materiałów antropogenicznych do budowy nasypów podano w punkcie 5.4.
- 2.2.2. Wyboru materiału nasypowego należy dokonać z uwzględnieniem wymagań podanych w punkcie 2.2. Właściwości materiału nasypowego nie powinny być gorsze od parametrów podanych w Projekcie Geotechnicznym, o ile występuje, lub w Dokumentacji Projektowej.
- 2.2.3. Do budowy nasypów należy stosować grunty lub materiały antropogeniczne o potwierdzonej przydatności. Przydatność gruntów lub materiałów antropogenicznych do budowy nasypów należy określać z uwzględnieniem :
- właściwości stałych (wewnętrznych) związanych z pochodzeniem (np. uziarnienie, stopień plastyczności, zawartość części organicznych),
  - właściwości zmiennych, związanych ze stanem (np. wilgotność, gęstość). Wykonawca musi uwzględniać w ocenie gruntu lub materiału, czy stwierdzone właściwości (stałe lub zmienne) umożliwiają wbudowanie go w strefę nasypu, do których został przewidziane.
- 2.2.4. Przydatność gruntów z wykopów do budowy nasypów we wstępnej fazie powinna zostać oceniona makroskopowo, natomiast przeznaczenie ich do dedykowanej warstwy powinno odbyć się na podstawie parametrów zbadanych metodami laboratoryjnymi.
- 2.2.5. W górnej warstwie nasypu, do głębokości przemarzania, należy stosować materiały nasypowe odporne na działanie mrozu - grunty niewysadzinowe lub odporne materiały antropogeniczne (na przykład inne grunty po ulepszeniu, żużle nierozpadowe). Ocenę wysadzinowości należy przeprowadzić na podstawie ustaleń punktu 2.2.4. Jako głębokość przemarzania należy przyjąć obliczeniową głębokość przemarzania, określoną zgodnie z zasadami podanymi w punkcie 2.3.6.
- 2.2.6. Obliczeniową głębokość przemarzania podłoża nawierzchni należy określić jako głębokość przemarzania  $h_z$  na danym terenie, podaną w KTKN*P* oraz KTNS, zredukowaną odpowiednio do występujących warunków gruntowo-wodnych (grupy nośności podłoża) oraz projektowej kategorii ruchu. W przypadku stosowania warstw ochronnych z materiałów o małym współczynniku przewodności cieplnej uwzględnia się zmniejszenie głębokości przemarzania  $h_z$  na podstawie obliczeń, przy czym zmniejszona wartość, wynikająca z zastosowania warstw ochronnych, powinna być równoważna głębokości przemarzania  $h_z$  podanej w KTKN*P* oraz KTNS.
- 2.2.7. Wielkość ziaren materiału nasypowego stosowanego do budowy korpusu ziemnego nie powinna przekraczać 200 mm. Dopuszcza się stosowanie materiału zawierającego kamienie (kawałki) o wymiarach do 500 mm pod warunkiem wypełnienia przestrzeni między nimi gruntem o drobniejszym uziarnieniu według zasad określonych w punkcie 5.12.3. STWiORB D-02.03.01. „Roboty ziemne. Wykonywanie nasypów”.
- 2.2.8. Zastosowanie materiałów antropogenicznych wymaga jednoznacznego ustalenia dopuszczalności ich użycia w świetle obowiązujących przepisów prawa. W szczególności konieczne jest spełnienie warunku ograniczonej wymywalności związków chemicznych i metali ciężkich do wód gruntowych. Wymagania oraz zasady stosowania materiałów antropogenicznych powinny być określone w Projekcie Geotechnicznym, o ile występuje, lub w Dokumentacji Projektowej.

## 2.3. Materiały do wykonania warstwy ulepszonego podłoża

- 2.3.1. Warstwa ulepszonego podłoża może być wykonana z następujących materiałów: mieszanek niezwiązanych, gruntów lub materiałów antropogenicznych stabilizowanych spoiwem, gruntów niewysadzinowych.
- 2.3.2. Do wykonania warstwy ulepszonego podłoża z mieszanek niezwiązanych należy stosować lokalne materiały. Mieszanki niezwiązane do warstwy ulepszonego podłoża powinny spełniać Wymagania Krajowe przenoszące zapisy normy PN-EN-13285, „Mieszanki niezwiązane. Wymagania” oraz wymagania określone w STWiORB dedykowanych mieszankom do ulepszenia podłoża gruntowego.
- 2.3.3. Do wykonania warstwy ulepszonego podłoża z gruntu stabilizowanego spoiwem można stosować wapno lub/i spoiwa hydrauliczne. Grunty stabilizowane spoiwami do warstwy ulepszonego podłoża powinny spełniać Wymagania Krajowe przenoszące zapisy z zakresu normy PN-EN 14227-15 oraz wymagania opisane w STWiORB, dedykowanych gruntom stabilizowanym spoiwem hydraulicznym lub wapnem. W STWiORB należy dostosować wymagania do specyfiki procesu wiązania poszczególnych spoiw, co jest szczególnie istotne w przypadku spoiw drogowych.
- 2.3.4. Mieszanki niezwiązane oraz grunty stabilizowane spoiwem mogą zawierać w swoim składzie materiały antropogeniczne. Zawartość materiałów antropogenicznych nie upoważnia do zmniejszenia wymagań w odniesieniu do wykonanej warstwy, wymaga jednak uwzględnienia specyfiki stosowanych materiałów w ustaleniu zakresu badań i ocenie.

2.3.5. Gruntami niewysadzinowymi do warstwy ulepszonego podłoża mogą być grunty lub materiały antropogeniczne spełniające wymagania opisane w STWiORB, dedykowanych gruntom lub materiałom przeznaczonym do ulepszenia podłoża.

## 2.4. Geosyntetyki

Właściwości geosyntetyków stosowanych w robotach ziemnych powinny być zgodne z wymaganiami normy PN-EN ISO 13251 oraz szczegółowymi wymaganiami określonymi w Dokumentacji Projektowej.

## 3. SPRZĘT

### 3.1. Ogólne wymagania dotyczące sprzętu

3.1.1. Ogólne wymagania dotyczące sprzętu podano w STWiORB D-M 00.00.00, Wymagania ogólne" punkt 3.

### 3.2. Sprzęt do robót ziemnych

3.2.1. Wykonawca przystępujący do wykonania robót ziemnych powinien wykazać się możliwością korzystania ze sprzętu zapewniającego wykonanie robót ziemnych zgodnie z Dokumentacją Projektową w ilości i rodzaju gwarantującym wykonanie robót zgodnie z harmonogramem i terminem zakończenia inwestycji.

3.2.2. Wykonawca przystępujący do wykonania robót ziemnych powinien wykazać się możliwością korzystania z następującego sprzętu:

- do odspajania i wydobywania gruntów (narzędzia mechaniczne, młoty pneumatyczne, zrywarki, koparki, koparki do gruntów nawodnionych, ładowarki, wiertarki mechaniczne itp.),
- do jednoczesnego wydobywania i przemieszczania gruntów (spycharki, zgarniarki, równiarki, urządzenia do hydromechanizacji itp.),
- do transportu mas ziemnych (samochody wywrotki, samochody skrzyniowe, wozidła, taśmociągi itp.),
- zagęszczającego (walce, ubijaki, płyty wibracyjne itp.),
- do ręcznego odspajania gruntów,
- do układania geosyntetyków, o ile jest wymagany.

3.2.3. Wykonawca przystępujący do wykonania robót w gruntach skalistych powinien wykazać się dodatkowo, możliwością korzystania z następującego sprzętu:

- sprężarek spalinowych,
- młotów mechanicznych,
- zrywarek mechanicznych,
- wiertarek mechanicznych i wiertnic,
- środków do załadunku i transportu gruntu skalistego.

3.2.4. Wykonawca dokona wyboru sprzętu do odspajania i transportu materiałów przeznaczonych do wbudowania w nasyp z uwzględnieniem: odległości transportowych, rodzaju i stanu odspajanego gruntu lub materiału antropogenicznego, objętości materiału do przemieszczenia oraz charakterystyki dróg transportowych (pochylenia, podatność na zmianę stanu).

3.2.5. Dobór sprzętu zagęszczającego powinien być uzależniony od rodzaju zagęszczanego gruntu oraz zakresu prac. W tablicy 3.1 podano, dla różnych rodzajów gruntów, orientacyjne dane przy doborze podstawowego sprzętu zagęszczającego.

3.2.6. Do zagęszczania gruntów można stosować również inny sprzęt, który pozwoli na uzyskanie wymaganego zagęszczenia korpusu ziemnego lub podłoża pod nasypami. Do bieżącej kontroli stanu zagęszczenia dopuszcza się stosowanie walców wibracyjnych wyposażonych w system umożliwiający ciągłą kontrolę stanu zagęszczenia. Wykonawca przedstawi do akceptacji Inżyniera/Inspektora nadzoru sprzęt i metodę, która ma być wykorzystana i wykaże jej przydatność w istniejących warunkach.

3.2.7. Sprzęt wykorzystywany przez Wykonawcę do prowadzenia robót ziemnych powinien być sprawny, posiadać aktualne wszelkie przeglądy oraz dokumenty wymagane do dopuszczenia do użytkowania.

3.2.8. Do wykonania warstwy ulepszonego podłoża Wykonawca powinien stosować sprzęt odpowiedni do technologii wykonania ulepszenia, spełniający wymagania, określone w STWiORB dotyczącej tych robót.

3.2.9. Do transportu, składowania, przenoszenia i układania geosyntetyków Wykonawca powinien stosować sprzęt i środki nie powodujące uszkodzeń geosyntetyków.

3.2.10. Sprzęt wykorzystywany do prowadzenia robót ziemnych musi być zatwierdzony przez Inżyniera/Inspektora nadzoru.

Tablica 3.1. Orientacyjne dane przy doborze sprzętu zagęszczającego

Rodzaje urządzeń zagęszczających	Rodzaje gruntu:				Uwagi o przydatności maszyn
	piaski, żwiry, pospółki		pyły gliny, ility		
	grubość warstwy [ m ]	liczba przejść n ***	grubość warstwy [ m ] ***	liczba przejść n ***	
Walce statyczne gładkie *	0,1 do 0,2	4 do 8	0,1 do 0,2	4 do 8	Do zagęszczania górnych warstw podłoża. Zalecane do codziennego wygładzania (przywałowania) gruntów spoistych w miejscu pobrania i w nasypie
Walce statyczne okołkowane *	-	-	0,2 do 0,3	8 do 12	Nie nadają się do gruntów nawodnionych
Walce statyczne ogumione *	0,2 do 0,5	6 do 8	0,2 do 0,4	6 do 10	Mało przydatne w gruntach spoistych.
Walce wibracyjne gładkie **	0,4 do 0,7	4 do 8	0,2 do 0,4	3 do 4	Do gruntów spoistych przydatne są walce średnie i ciężkie.
Walce wibracyjne okołkowane **	0,3 do 0,6	3 do 6	0,2 do 0,4	6 do 10	Zalecane do piasków pylastych i gliniastych, pospółek gliniastych i glin piaszczystych.
Zagęszczarki wibracyjne **	0,3 do 0,5	4 do 8	-	-	Zalecane do zasypek wąskich przekopów
Ubijaki szybkozderżające	0,2 do 0,4	2 do 4	0,1 do 0,3	3 do 5	Zalecane do zasypek wąskich przekopów

\*) Walce statyczne są mało przydatne w gruntach kamienistych.

\*\*) Wibracyjnie należy zagęszczać warstwy grubości  $\square$  15 cm, cieńsze warstwy należy zagęszczać statycznie.

\*\*\*) Wartości orientacyjne, właściwe należy ustalić na odcinku próbnym.

## 4. TRANSPORT

### 4.1. Transport gruntów

- 4.1.1. Wybór środków transportowych oraz metod transportu powinien być dostosowany do rodzaju gruntu lub materiału, jego objętości, technologii odpajania i załadunku oraz do odległości transportu. Wydajność środków transportowych powinna być ponadto dostosowana do wydajności sprzętu stosowanego do wbudowania gruntu (materiału).
- 4.1.2. Wykonawca powinien zapewnić minimalizację odległości transportowych przy zachowaniu wymagań projektowych. Organizację transportu mas ziemnych należy przeprowadzić z uwzględnieniem zmienności w dostępności dróg i powierzchni do prowadzenia transportu (przemieszczania materiałów do wykonania nasypu).
- 4.1.3. W organizacji transportu mas ziemnych Wykonawca uwzględni: typowe warunki klimatyczne i pogodowe, wymagania wynikające z harmonogramu prac, ograniczenia dotyczące ładunku przez czynniki zewnętrzne (instalacje, konstrukcje, dopuszczalne obciążenia), wymagania ochrony środowiska oraz rodzaj maszyn stosowanych do załadunku, w przypadku samochodów.
- 4.1.4. Należy przestrzegać ograniczeń dotyczących ruchu budowlanego, podanych w punkcie 5.7. STWiORB D-02.01.01. „Roboty ziemne. Wykonanie wykopów” i w punkcie 5.16 STWiORB D-02.03.01. „Roboty ziemne. Wykonywanie nasypów”.
- 4.1.5. Zwiększenie odległości transportu ponad odległości zatwierdzone nie może być podstawą roszczeń Wykonawcy, dotyczących dodatkowej zapłaty za transport.
- 4.1.6. Materiały sypkie należy przewozić w sposób eliminujący możliwość wysypywania, pylenia oraz innego zanieczyszczenia środowiska.

## 4.2. Transport i składowanie geosyntetyków

- 4.2.1. Wykonawca powinien zadbać, aby transport, przenoszenie i przechowywanie geosyntetyków były wykonywane w sposób oraz w warunkach nie powodujących mechanicznych lub chemicznych uszkodzeń.
- 4.2.2. Jeżeli w STWiORB lub w dokumentach Producenta określono wymaganie, dotyczące maksymalnego okresu czasu, w którym geosyntetyk może być poddany oddziaływaniu promieniowania ultrafioletowego i powinien być zakryty poprzez wbudowanie, to geosyntetyki nie zakryte poprzez wbudowanie we wskazanym czasie powinny być usunięte z placu budowy.

## 5. WYKONANIE ROBÓT

### 5.1. Ogólne zasady dotyczące wykonania robót

- 5.1.1. Ogólne zasady prowadzenia robót podano w STWiORB D-M 00.00.00 "Wymagania Ogólne", punkt 5. Do robót ziemnych odnoszą się w szczególności zapisy dotyczące ochrony środowiska w czasie wykonywania robót oraz zasad postępowania w przypadku odkrycia materiałów niebezpiecznych i stanowisk geologicznych lub archeologicznych.
- 5.1.2. Przed przystąpieniem do wykonywania robót ziemnych należy zakończyć wszelkie roboty przygotowawcze. Zakres robót przygotowawczych i zasady ich wykonania określono w STWiORB „Roboty Preparacyjne”. Przed rozpoczęciem robót ziemnych Wykonawca dokona obmiaru terenu po zdjęciu warstwy humusu.
- 5.1.3. Roboty ziemne powinny być wykonane zgodnie z Dokumentacją Projektową, zapisami Kontraktu, zapisami STWiORB D-02.01.01. "Roboty ziemne. Wykonanie wykopów" i STWiORB D-02.03.01 "Roboty ziemne. Wykonanie nasypów" oraz poleceniami Inżyniera/Inspektora nadzoru.
- 5.1.4. Przed rozpoczęciem robót ziemnych należy ocenić wpływ warunków atmosferycznych na roboty. Podczas opadów, zależnie od ich intensywności, należy rozważyć wstrzymanie robót ziemnych, prowadzonych w gruntach lub materiałach wrażliwych na działanie wody.
- 5.1.5. Przed rozpoczęciem robót ziemnych Wykonawca wykona badania gruntu celem potwierdzenia założeń zawartych w dokumentacji projektowej. W przypadku stwierdzenia znaczących różnic w rodzaju podłoża, parametrach zagęszczenia lub stanu gruntu Wykonawca poinformuje o tym fakcie Zamawiającego i zaproponuje rozwiązanie zamienne w przypadku konieczności zastosowania dodatkowych wzmocnień podstawy nasypu lub dna wykopu.
- 5.1.6. Na Wykonawcy spoczywa obowiązek wykonania robót ziemnych z zastosowaniem metod odpowiednich do występujących gruntów oraz do materiałów stosowanych do budowy nasypów. Zachowanie przydatności przez grunty i materiały stosowane do budowy nasypów spoczywa na Wykonawcy.
- 5.1.7. Obciążanie nasypów oraz skarp wykopów obciążeniami większymi niż określone w Dokumentacji Projektowej jest niedopuszczalne.
- 5.1.8. Wykonawca musi prowadzić roboty ziemne z uwzględnieniem wymagań, wynikających z przepisów obowiązujących w zakresie ochrony środowiska. Podstawowe czynniki, które należy uwzględnić to: hałas, sposób prowadzenia robót w gruntach lub materiałach stwarzających zagrożenie zanieczyszczeniem środowiska, lub z zastosowaniem takich gruntów lub materiałów, pylenie, ochrona wód gruntowych oraz wpływ wibracji i użycia materiałów wybuchowych na otoczenie, w tym na istniejące obiekty budowlane.
- 5.1.9. Jeżeli w czasie prowadzenia robót ziemnych zostanie stwierdzone występowanie zanieczyszczonych gruntów, materiałów lub wody to Wykonawca przedstawi do akceptacji Inżyniera/Inspektora nadzoru sposób postępowania, obejmujący ich zbadanie, odspojenie, usunięcie, transport i utylizację lub składowanie albo ich remediację na miejscu. Wykonawca uzyska zgodę właściwych organów Ochrony Środowiska, dotyczącą sposobu postępowania z zanieczyszczonymi gruntami, materiałami lub wodą.

### 5.2. Projekt geotechniczny

- 5.2.1. O ile jest wymagane wykonanie Projektu Geotechnicznego budowli ziemnej, to do robót ziemnych związanych z jej wykonaniem można przystąpić po opracowaniu takiego projektu, zgodnie z zasadami określonymi w normie PN-EN 1997-1. Powinny zostać rozwiązane wszystkie elementy projektowe, włączając w to określenie stateczności (z uwzględnieniem wyparcia gruntu spod nasypu), osiadań i zabezpieczenia przeciwoerozyjnego budowli ziemnej.
- 5.2.2. Wszystkie wątpliwe lub nierozwiązane kwestie związane z projektowaniem geotechnicznym powinny być jednoznacznie określone przed rozpoczęciem robót ziemnych, a odpowiedzialność za ich rozwiązanie ponosi Wykonawca.

### 5.3. Projekt robót ziemnych



- 5.3.1. Roboty ziemne należy wykonać w planowy sposób, w oparciu o projekt robót ziemnych, który zapewni spełnienie wymagań, wynikających z projektu geotechnicznego. Projekt robót ziemnych musi być ukończony przed ich rozpoczęciem lub przed rozpoczęciem ich wydzielonego etapu, o ile zachodzi taka sytuacja, włączając ocenę dostępnych gruntów i materiałów oraz ich przydatności.
- 5.3.2. Przez projekt robót ziemnych rozumie się określenie procesu wykonania budowli ziemnych, będących przedmiotem Kontraktu, w oparciu o następujące główne elementy: STWiORB, wymagania dla materiału nasypowego, rysunki, bilans mas ziemnych, plan organizacji robót ziemnych, harmonogram robót i ocenę wpływu robót ziemnych na środowisko. Projekt robót ziemnych może zawierać dodatkowo inne elementy, w tym ocenę ryzyka związanego z robotami ziemnymi.
- 5.3.3. Projekt robót ziemnych przedstawi Wykonawca. Forma i zakres projektu robót ziemnych zostaną ustalone między Wykonawcą i Inżynierem/Inspektorem nadzoru. Projekt robót ziemnych podlega zatwierdzeniu przez Inżyniera/Inspektora nadzoru.

#### **5.4. Zasady wykorzystania gruntów i materiałów do budowy nasypów**

- 5.4.1. Grunty uzyskane podczas wykonania wykopów powinny być przez Wykonawcę wykorzystane w maksymalnym stopniu do budowy nasypów. Zakres wykorzystania gruntów z wykopów Wykonawca przedstawi w Projekcie robót ziemnych.
- 5.4.2. Grunty przydatne do budowy nasypów mogą być wywiezione poza teren budowy, za zezwoleniem lub na polecenie Inżyniera/Inspektora nadzoru, tylko wówczas, gdy stanowią nadmiar objętości robót ziemnych i nie zostaną zagospodarowane na placu budowy.
- 5.4.3. Jeżeli grunty przydatne, uzyskane podczas wykonania wykopów, nie będąc nadmiarem objętości robót ziemnych, zostały za zgodą Inżyniera/Inspektora nadzoru wywiezione przez Wykonawcę poza teren budowy z przeznaczeniem innym niż budowa nasypów lub wykonanie prac objętych Kontraktem, Wykonawca jest zobowiązany do dostarczenia na własny koszt równoważnej objętości gruntów przydatnych ze źródeł własnych, zaakceptowanych przez Inżyniera/Inspektora nadzoru.
- 5.4.4. Grunty i materiały nieprzydatne do budowy nasypów, określone w punkcie 2 oraz materiały przydatne po ulepszeniu, które jednak nie są przewidziane do ulepszenia, powinny być wywiezione przez Wykonawcę na odkład. Zapewnienie terenów na odkład należy do obowiązków Wykonawcy, o ile nie określono tego inaczej w Kontrakcie, Wykonawca proponuje i przedstawia do akceptacji Inżyniera/Inspektora nadzoru sposób zagospodarowania gruntów przeznaczonych na odkład wraz z miejscem odkładu. Inżynier/Inspektora nadzoru może nakazać pozostawienie na terenie budowy gruntów, których czasowa nieprzydatność wynika jedynie z powodu zamarznięcia lub nadmiernej wilgotności. Zasady wykonania odkładu określono w punkcie 5.17. STWiORB D-02.03.01. „Roboty ziemne. Wykonanie nasypów.”
- 5.4.5. O ile jest to uzasadnione bilansem robót ziemnych albo innymi względami, do budowy nasypów mogą być wykorzystane materiały odpadowe oraz materiały pochodzące z recyklingu. Zastosowanie takich materiałów wymaga jednoznacznego ustalenia dopuszczalności ich użycia w świetle obowiązujących przepisów prawa oraz wiarygodnego określenia parametrów geotechnicznych, z uwzględnieniem ewentualnej ich zmiany w okresie eksploatacji budowli ziemnej.

#### **5.5. Zasady składowania gruntów i materiałów do budowy nasypów**

- 5.5.1. Wykonawca powinien we własnym zakresie przygotować i zapewnić oddzielne składowanie gruntów i materiałów przydatnych oraz gruntów i materiałów przydatnych po ulepszeniu przewidzianych do wykorzystania.
- 5.5.2. Składowanie gruntów i materiałów przez Wykonawcę nie może powodować zagrożenia stateczności wykopów i nasypów.
- 5.5.3. Jeżeli Wykonawca tymczasowo składowa gruntu lub materiał przydatny, jest zobowiązany chronić je przed negatywnym wpływem czynników atmosferycznych w celu uniknięcia ich degradacji.

#### **5.6. Dokładność wykonania wykopów i nasypów**

- 5.6.1. Odchylenie osi korpusu ziemnego, w wykopie lub nasypie, od osi projektowanej oraz różnica w stosunku do projektowanych rzędnych robót ziemnych nie może przekraczać wymagań określonych w tabelicy 6.1
- 5.6.2. Szerokość górnej powierzchni korpusu nie może różnić się od szerokości projektowanej o więcej niż określono to w tabelicy 6.1, a krawędzie korony drogi nie powinny mieć wyraźnych załamań w planie.
- 5.6.3. Maksymalne nierówności na powierzchni skarp nie powinny przekraczać  $\square$  10 cm przy pomiarze łatą 3-metrową, albo powinny być spełnione inne wymagania dotyczące nierówności, wynikające ze sposobu umocnienia powierzchni skarpy.

5.6.4. W gruntach skalistych wymagania, dotyczące równości powierzchni dna wykopu oraz pochylenia i równości skarp, mogą różnić się od podanych w punktach 5.6.1., 5.6.2. i 5.6.3. i mogą być określone indywidualnie.

### 5.7. Odwodnienie pasa robót ziemnych

- 5.7.1. Niezależnie od budowy urządzeń, stanowiących elementy systemów odwadniających, ujętych w Dokumentacji Projektowej, Wykonawca jest zobowiązany, o ile wymagają tego warunki terenowe, do wykonania urządzeń, które zapewnią skuteczne odprowadzenie wód gruntowych i opadowych poza obszar robót ziemnych tak, aby zabezpieczyć grunty przed przewilgoceniem i nawodnieniem. W tym celu Wykonawca przedstawi projekt odwodnienia placu budowy. Forma i zakres projektu odwodnienia placu budowy zostaną ustalone między Wykonawcą i Inżynierem/Inspektorem nadzoru. Projekt odwodnienia placu budowy podlega zatwierdzeniu przez Inżyniera/Inspektora nadzoru.
- 5.7.2. Wykonawca ma obowiązek takiego wykonywania wykopów i nasypów, aby powierzchni gruntu, skały oraz innych materiałów nadawać w całym okresie trwania robót spadki, zapewniające prawidłowe odwodnienie.
- 5.7.3. Jeżeli wskutek zaniedbania Wykonawcy lub niewłaściwego zaplanowania robót, grunty lub materiały do budowy nasypu ulegną nawodnieniu, które spowoduje ich długotrwałą nieprzydatność, Wykonawca ma obowiązek usunięcia tych gruntów lub materiałów i zastąpienia ich gruntami lub materiałami przydatnymi, na własny koszt bez jakichkolwiek dodatkowych opłat ze strony Zamawiającego za te czynności, jak również za dowieziony grunt lub materiały. Dopuszcza się uzdatnienie przewilgoconych gruntów lub materiałów za zgodą Inżyniera/Inspektora nadzoru, jeżeli zaproponowany przez Wykonawcę sposób jest poprawny technicznie i zapewni przywrócenie właściwości umożliwiających wbudowanie gruntów lub materiałów.
- 5.7.4. Odprowadzenie wód do istniejących zbiorników naturalnych i urządzeń odwadniających musi być poprzedzone uzgodnieniem z odpowiednimi instytucjami i uwzględnione w projekcie odwodnienia placu budowy.
- 5.7.5. Szczegółowe wymagania w zakresie odwodnienia robót ziemnych podczas wykonywania wykopów i nasypów określono w STWiORB D-02.01.01. „Roboty ziemne. Wykonanie wykopów”, punkt 5.5 i w STWiORB D-02.03.01 „Roboty ziemne. Wykonanie nasypów”, punkt 5.

### 5.8. Rowy

- 5.8.1. Rowy boczne i rowy stokowe powinny być wykonane zgodnie z Dokumentacją Projektową i STWiORB.
- 5.8.2. Szerokość dna i głębokość rowu nie mogą różnić się od wymiarów projektowanych o więcej niż  $\pm 5$  cm.
- 5.8.3. Pochylenie podłużne dna rowu nie powinno różnić się od projektowanego o więcej niż 0,05%.
- 5.8.4. Dokładność wykonania skarp rowów powinna być zgodna z określoną w punkcie 5.6.
- 5.8.5. Wykonawca jest zobowiązany utrzymywać drożność rowów w czasie realizacji inwestycji w zakresie wynikającym z wpływu robót na funkcjonowanie istniejącego układu odwodnienia.

### 5.9. Układanie geosyntetyków

- 5.9.1. Geosyntetyki należy układać zgodnie z zasadami określonymi w Dokumentacji Projektowej i STWiORB. Jakość użytych geosyntetyków musi być potwierdzona Deklaracją Właściwości Użytkowych oraz innymi dokumentami, określającymi dodatkowe właściwości geosyntetyku, o ile jest to wymagane.
- 5.9.2. Warstwa, na której przewiduje się ułożenie geosyntetyku powinna być równa i pozbawiona ostrych elementów, mogących spowodować uszkodzenie geosyntetyku w czasie układania lub pracy. Metoda układania powinna zapewnić przyleganie geosyntetyku do warstwy, na której jest układany, na całej jej powierzchni. Geosyntetyków nie należy naciągać lub powodować ich zawieszenia na wzniesieniach (garbach) lub nad wklęsłościami terenu. Warstwa geosyntetyków po ułożeniu powinna być pozbawiona fałd, załamania oraz rozdarć.
- 5.9.3. Pasma geosyntetyków, pełniących funkcję warstwy odcinającej albo zbrojenia w podstawie nasypu należy układać łącząc je na zakład, z ewentualnym kotwieniem do podłoża, zgodnie z zasadami określonymi w STWiORB. Jeżeli brak takiej informacji, wówczas Wykonawca proponuje do akceptacji przez Inżyniera/Inspektora nadzoru sposób połączenia pasm geosyntetyku. Wielkość zakładu pasm geosyntetyku, układanych na stabilnym podłożu nie powinna być mniejsza niż 30 cm. W przypadku obniżonej nośności warstwy, na której jest układany geosyntetyk, wielkość zakładu powinna być odpowiednio zwiększona, aby w całym okresie wykonania i eksploatacji budowli ziemnej została zachowana ciągłość warstwy geosyntetyku.
- 5.9.4. Pasma geosyntetyków, pełniących funkcję zbrojenia skarp, należy układać zgodnie z zasadami określonymi w Dokumentacji Projektowej i STWiORB. Konieczna jest jednoznaczna informacja, dotycząca kierunku ułożenia pasm geosyntetyku, z uwzględnieniem kierunku jego produkcji, długości pasm oraz sposobu ich łączenia (na styk, z zakładem lub z odstępem). Jeżeli brak takiej pełnej informacji, zostanie ona uzupełniona przez Projektanta.

- 5.9.5. W przypadku uszkodzenia geosyntetyku, pełniącego funkcję warstwy odcinającej należy, w uzgodnieniu z Inżynierem/ Inspektorem nadzoru , przykryć uszkodzone miejsce pasem geosyntetyku na długości i szerokości większej o co najmniej 1 metr od obszaru uszkodzonego.
- 5.9.6. W przypadku uszkodzenia geosyntetyku pełniącego funkcję zbrojenia sposób postępowania należy ustalić w porozumieniu z Projektantem.
- 5.9.7. Nie dopuszcza się ruchu pojazdów bezpośrednio po ułożonych geosyntetykach. Warstwę geosyntetyków należy, niezwłocznie po ułożeniu, przykryć gruntem lub materiałem stosowanym do budowy nasypu. W przeciętnych warunkach minimalna grubość warstwy, ułożonej na warstwie geosyntetyków, umożliwiająca dopuszczenie ruchu pojazdów wynosi 15 cm.

#### **5.10. Powierzchnia podłoża gruntowego nawierzchni**

- 5.10.1. Szczegółowe wymagania dotyczące robót związanych z ostatecznym ukształtowaniem powierzchni podłoża gruntowego nawierzchni w wykopach i nasypach podano w STWiORB D-02.01.01. „Roboty ziemne. Wykonanie wykopów”, punkt 5 i w STWiORB D-
- 5.10.2.02.03.01 „Roboty ziemne. Wykonanie nasypów”, punkt 5.
- 5.10.3. Ostatecznie ukształtowana powierzchnia podłoża gruntowego nawierzchni nie może być narażona na działanie wody i mrozu. Jeżeli warunek ten nie zostanie spełniony, powierzchnia wymaga sprawdzenia i oceny i ewentualnych napraw (powtórne profilowanie i zagęszczenie, stabilizacja, wymiana).
- 5.10.4. Jeżeli występuje warstwa ulepszanego podłoża z gruntu lub materiału antropogenicznego stabilizowanego spoiwem to należy ją wykonać zgodnie z zasadami, określonymi w odpowiednich STWiORB.
- 5.10.5. Jeżeli występuje warstwa ulepszanego podłoża z gruntu niewysadzinowego, materiału antropogenicznego lub mieszanki niezwiązanej to należy ją wykonać zgodnie z zasadami, określonymi w odpowiednich STWiORB.

#### **5.11. Wymagania dotyczące zagęszczenia**

- 5.11.1. Roboty ziemne należy wykonać w sposób zapewniający uzyskanie wymaganych wskaźników zagęszczenia  $I_s$  korpusu ziemnego, określonych w STWiORB. Wskaźnik zagęszczenia należy badać zgodnie z zasadami podanymi w Załączniku 2 i obliczać według wzoru określonego w p. 1.6.48.
- 5.11.2. Wskaźnik zagęszczenia  $I_s$  należy określić w odniesieniu do całej objętości nasypu i do głębokości 0,5 metra w podłożu nasypu oraz w wykopach i miejscach zerowych robót ziemnych do głębokości 0,5 metra (gdy brak warstwy ulepszanego podłoża) lub do głębokości równej warstwie ulepszanego podłoża od spodu konstrukcji nawierzchni. Szczegółowe wymagania dotyczące wartości wskaźników zagęszczenia  $I_s$  w wykopach podano w STWiORB D-02.01.01. „Roboty ziemne. Wykonanie wykopów”. Szczegółowe wymagania dotyczące wartości wskaźników zagęszczenia  $I_s$  w nasypach podano w STWiORB D-02.01.03. „Roboty ziemne. Wykonanie nasypów” oraz na rysunkach Z1.1 oraz Z.1.2. w załączniku 1.
- 5.11.3. Dopuszcza się kontrolę i ocenę stanu zagęszczenia warstw gruntów lub materiałów na podstawie wskaźnika odkształcenia  $I_o$ . Dopuszczenie tej metody wymaga potwierdzenia na odcinku próbnym i akceptacji przez Inżyniera/ Inspektora nadzoru wartości wskaźnika odkształcenia, stanowiących kryterium akceptacji stanu zagęszczenia, w odniesieniu do gruntów i materiałów stosowanych w konkretnym przypadku przy czym wartości te nie mogą być wyższe niż maksymalne podane w tabeli 5.1..
- 5.11.4. Wskaźnik odkształcenia należy obliczać według wzoru określonego w p. 1.6.47 na podstawie wartości modułów odkształcenia określonych według zasad podanych w Załączniku 2. Wartości modułów można uznać za miarodajne, jeżeli wilgotność gruntu/materiału warstwy w czasie badania nie jest wyższa od wilgotności jaką miał on w czasie zagęszczania oraz jest od niej niższa nie więcej niż o 2%. W przypadku badania warstwy o wilgotności poza wymienionym przedziałem należy wprowadzić odpowiednie współczynniki korygujące wartości modułów. Zagęszczenie uznaje się za wystarczające, jeżeli jednocześnie jest spełnione wymaganie dotyczące maksymalnej wartości wskaźnika odkształcenia  $I_o$  oraz minimalnej wartości wtórnego modułu odkształcenia  $E_2$ .
- 5.11.5. Maksymalne wartości wskaźnika odkształcenia, w zależności od rodzaju gruntu lub innego materiału w badanej warstwie, określono w Tabelicy 5.1. Inżynier/ Inspektor nadzoru może dopuścić stosowanie wartości określonych w Tabelicy 5.1 w przypadku niewielkiego zakresu robót i dużej jednorodności gruntu/materiału w ocenianej warstwie, z zastrzeżeniem treści punktu 6.1.3. niniejszych STWiORB.

Tablica 5.1. Maksymalne wartości wskaźnika odkształcenia w drogowych robotach ziemnych

Grunt lub materiał	Maksymalna wartość wskaźnika odkształcenia $I_0$
Grunty niespoiste oraz wymagane $I_s \geq 1.0$	2,2
Grunty niespoiste oraz wymagane $I_s < 1.0$	2,5
Grunty stabilizowane spoiwami do 12h od zakończenia zagęszczania	2,2
Grunty drobnoziarniste o równomiernym uziarnieniu	2,0
Grunty o zróżnicowanym uziarnieniu.	3,0
Grunty kamieniste	4,0
Grunty i materiały antropogeniczne	wartość należy określić na podstawie badań

- 5.11.6. Dopuszcza się ocenę stanu zagęszczenia gruntów i materiałów z zastosowaniem urządzeń do ciągłego pomiaru zagęszczenia na zasadach podanych w STWiORB D 02.03.01 „Wykonywanie nasypów” w p. 5.14.5 i w p.5.14.6, z zastrzeżeniem treści punktu 6.1.3. niniejszych STWiORB.
- 5.11.7. Inżynier/Inspektor nadzoru może dopuścić zastosowanie w kontroli stanu zagęszczenia gruntów i materiałów lekkiej płyty dynamicznej LPD. Konieczne jest potwierdzenie na odcinku próbnym i akceptacja przez Inżyniera/Inspektora nadzoru korelacji wartości wskaźnika zagęszczenia  $I_s$  z wartościami modułu dynamicznego  $E_{vd}$  w odniesieniu do gruntów i materiałów stosowanych w konkretnym przypadku oraz spełnienie zapisów p. 5.12.5. i p. 6.1.3. niniejszych STWiORB. W przypadku stosowania płyt LPD o różnych konstrukcjach korelację należy ustalić dla każdego typu urządzenia.
- 5.11.8. Inżynier/Inspektor nadzoru może dopuścić zastosowanie wyłącznie do dodatkowej kontroli zagęszczenia nasypów z gruntów niespoistych sond dynamicznych. Procedurę badania oraz interpretacji wyników wskazano w załączniku Z.2.L.

## 5.12. Wymagania dotyczące nośności

- 5.12.1. Wartość wtórnego modułu odkształcenia należy kontrolować na powierzchni warstw, w odniesieniu do których określono wymóg dotyczący minimalnej wartości wtórnego modułu odkształcenia  $E_2$ . Szczegółowe wymagania dotyczące wartości wtórnego modułu odkształcenia  $E_2$  w wykopach podano w STWiORB D-02.01.01. „Roboty ziemne. Wykonanie wykopów”. Szczegółowe wymagania dotyczące wartości modułu odkształcenia  $E_2$  w nasypach podano w STWiORB D-02.03.01. „Roboty ziemne. Wykonanie nasypów”. Schematy z podanymi wartościami w wykopach i w nasypach podano w załączniku 1.
- 5.12.2. Roboty ziemne należy wykonać w sposób zapewniający uzyskanie nośności podłoża gruntowego nawierzchni, określonej wartością wtórnego modułu odkształcenia  $E_2$ , nie gorszej niż przyjęta w projekcie konstrukcji nawierzchni. Nie dopuszcza się redukcji grubości warstw konstrukcji nawierzchni w przypadku stwierdzenia większej wartości  $E_2$  niż przyjęta w projekcie konstrukcji nawierzchni.
- 5.12.3. Moduł odkształcenia należy obliczać według wzoru określonego w p. 1.6.20 na podstawie badania według zasad podanych w Załączniku 2. Wartości modułów można uznać za miarodajne, jeżeli wilgotność gruntu/materiału warstwy w czasie badania nie jest wyższa od wilgotności jaką miał on w czasie zagęszczania oraz jest od niej niższa nie więcej niż o 2%. W przypadku badania warstwy o wilgotności poza wymienionym przedziałem należy wprowadzić odpowiednie współczynniki korygujące wartości modułów.
- 5.12.4. Alternatywnie dopuszcza się kontrolę i ocenę nośności na powierzchni warstwy gruntu/materiału na podstawie oznaczenia wartości modułu dynamicznego  $E_{vd}$  z zastosowaniem lekkiej płyty dynamicznej LPD. Dopuszczenie tej metody wymaga potwierdzenia na odcinku próbnym i akceptacji przez Inżyniera/Inspektora nadzoru korelacji wartości wtórnego modułu odkształcenia  $E_2$ , stanowiących kryterium akceptacji nośności, z wartościami modułu dynamicznego  $E_{vd}$  w odniesieniu do gruntów i materiałów stosowanych w konkretnym przypadku i określonych z zastosowaniem wybranego typu (konstrukcji) LPD. W przypadku stosowania płyt LPD o różnych konstrukcjach korelację należy ustalić dla każdego typu urządzenia. Metodami badawczymi referencyjnymi dla wskaźnika zagęszczenia oraz wtórnego modułu odkształcenia w każdym przypadku są metody opisane w załącznikach Z2B oraz Z2C.
- 5.12.5. W przypadku stosowania płyty LPD należy uwzględnić właściwe dla tej metody ograniczenia w zakresie jej stosowności. Płytę dynamiczną można stosować wyłącznie dla gruntów niespoistych o uziarnieniu do 63 mm. Wartość modułu  $E_{vd}$  można uznać za miarodajną, jeżeli wilgotność gruntu/materiału warstwy w czasie badania nie jest niższa o więcej niż 2% w stosunku do wilgotności jaką miał on w czasie zagęszczania. Dopuszczenie badania z zastosowaniem LPD nie może kolidować z zapisami p. 6.1.3. niniejszych STWiORB.

## 6. KONTROLA JAKOŚCI ROBÓT

### 6.1. Ogólne wymagania dotyczące kontroli jakości robót

6.1.1. Ogólne wymagania dotyczące kontroli jakości robót podano w STWiORB D-M 00.00.00, Wymagania ogólne".

Badania i pomiary dzielą się na:

- badania i pomiary Wykonawcy – w ramach własnego nadzoru
- badania i pomiary kontrolne – w ramach nadzoru Zamawiającego.

W uzasadnionych przypadkach w ramach badań i pomiarów kontrolnych dopuszcza się wykonanie badań i pomiarów kontrolnych dodatkowych i/lub badań i pomiarów arbitrażowych.

Badania obejmują:

- pobranie próbek,
- zapakowanie próbek do wysyłki,
- transport próbek z miejsca pobrania do placówki wykonującej badania,
- przeprowadzenie badania,
- sprawozdanie z badań.

Pomiary obejmują terenową weryfikację zrealizowanych robót.

6.1.2. Wykonawca jest zobowiązany do przeprowadzania na bieżąco badań i pomiarów w celu sprawdzania czy jakość wykonanych Robót jest zgodna z postawionymi wymaganiami. Badania i pomiary powinny być wykonywane z niezbędną starannością, zgodnie z obowiązującymi przepisami i w wymaganym zakresie. Badania i pomiary Wykonawca powinien wykonywać z częstotliwością gwarantującą zachowanie wymagań dotyczących jakości robót, lecz nie rzadziej niż wskazano to w STWiORB. Wyniki badań będą dokumentowane i archiwizowane przez Wykonawcę. Wyniki badań Wykonawca jest zobowiązany przekazywać Inżynierowi/Inspektorowi Nadzoru. Zakres badań i pomiarów Wykonawcy nie powinien być mniejszy niż wskazano w niniejszym STWiORB.

6.1.3. Podczas kontroli jakości robót badania należy prowadzić zgodnie z metodami i wymaganiami wskazanymi w niniejszych STWiORB. Na wniosek Wykonawcy Inżynier/ Inspektor nadzoru – o ile niniejsze STWiORB nie stanowi inaczej – może dopuścić zastosowanie alternatywnych metod, norm, procedur lub reguł określających sposób wykonania badań terenowych i laboratoryjnych i ocenę ich wyników, o ile alternatywne normy, procedury oraz reguły są zgodne z odpowiednimi zasadami określonymi w niniejszych STWiORB oraz są co najmniej równoważne w odniesieniu do przyszłego bezpieczeństwa konstrukcji, oraz jej użyteczności i trwałości, jakich można byłoby oczekiwać w przypadku zastosowania wymagań wskazanych w niniejszych STWiORB. Każde odstępstwo od wymagań zawartych w niniejszych STWiORB oraz od wymagań określonych w przywołanych normach i procedurach należy szczegółowo uzasadnić i opisać, w szczególności należy poddać ocenie wpływ odstępstwa od wymagań określonych w niniejszych STWiORB, na wyniki poszczególnych badań.

6.1.4. Badania i pomiary kontrolne są zlecane przez Inżyniera/Inspektora Nadzoru, a których celem jest sprawdzenie, czy jakość zastosowanych materiałów i wyrobów budowlanych oraz ukończonych robót warstwy spełniają wymagania określone w kontrakcie. Pobieraniem próbek, wykonaniem badań i pomiarów na miejscu budowy zajmuje się Laboratorium Zamawiającego/Inżynier/Inspektor Nadzoru przy udziale lub po poinformowaniu przedstawicieli Wykonawcy. Zamawiający decyduje o wyborze Laboratorium Zamawiającego.

W wypadku uznania, że jeden z wyników badań lub pomiarów kontrolnych nie jest reprezentatywny dla ocenianego odcinka budowy, strony kontraktu mogą wystąpić o przeprowadzenia badań lub pomiarów kontrolnych dodatkowych. Badania kontrolne dodatkowe są wykonywane przez Laboratorium Zamawiającego.

Inżynier Kontraktu/Inspektor Nadzoru decyduje o miejscach pobierania próbek i wyznaczeniu odcinków częściowych ocenianego odcinka budowy tzn. dziennej działce roboczej.

6.1.5. Badania i pomiary arbitrażowe są powtórzeniem badań lub pomiarów kontrolnych i/lub kontrolnych dodatkowych, co do których istnieją uzasadnione wątpliwości ze strony Inżyniera/Inspektora Nadzoru, Zamawiającego lub Wykonawcy (np. na podstawie własnych badań).

Badania i pomiary arbitrażowe wykonuje się na wniosek strony kontraktu. Badania i pomiary arbitrażowe wykonuje bezstronne, akredytowane laboratorium (w tym inne laboratorium GDDKiA), które nie wykonywało badań lub pomiarów kontrolnych, przy udziale lub po poinformowaniu przedstawicieli stron.

W przypadku wniosku Wykonawcy zgodę na przeprowadzenie badań i pomiarów arbitrażowych wyraża Inżynier/Inspektor Nadzoru po wcześniejszej analizie zasadności wniosku. Zamawiający akceptuje laboratorium, które przeprowadzi badania lub pomiary arbitrażowe.

### 6.2. Badania i pomiary przed przystąpieniem do robót ziemnych

6.2.1. Przed przystąpieniem do robót ziemnych lub wydzielonego ich etapu należy zweryfikować założenia dotyczące przydatności gruntów i materiałów antropogenicznych do zastosowania jako materiał nasypowy, uwzględniając

wymagania określone w punkcie 2 oraz w Dokumentacji Projektowej. Ocenę taką należy przeprowadzać w przypadku każdej zmiany rodzaju lub źródła materiału do wykorzystania jako materiał nasypowy.

- 6.2.2. Przed zastosowaniem geosyntetyków w robotach ziemnych, Wykonawca powinien przedstawić Inżynierowi/Inspektorowi nadzoru ich Deklaracje Właściwości Użytkowych (DWU) oraz inne dokumenty, jeżeli konieczność ich przedłożenia wynika z Dokumentacji Projektowej, potwierdzające spełnienie wymagań w zakresie istotnych właściwości, nie ujętych w DWU (na przykład wytrzymałość długoterminowa geosyntetyku stosowanego jako zbrojenie).
- 6.2.3. W przypadku jeżeli grunty lub materiały antropogeniczne, przewidziane do wykorzystania jako materiał nasypowy będą ulepszone to Wykonawca przed przystąpieniem do robót powinien wykazać, że przewidziana do zastosowania metoda ulepszania materiałów, pozwala na uzyskanie wymaganych właściwości oraz spełnienie wymagań dotyczących materiału po wbudowaniu.
- 6.2.4. W przypadku warstwy ulepszonego podłoża Wykonawca przed przystąpieniem do jej wykonania przedstawi wszystkie niezbędne dokumenty wynikające z wymagań określonych w STWiORB, dotyczące technologii stosowanej do wykonania tej warstwy, a w razie potrzeby wykona odcinek próbny na polecenie Inżyniera/Inspektora nadzoru.

### **6.3. Badania i pomiary w czasie realizacji robót ziemnych**

- 6.3.1. Wykonawca jest zobowiązany do przeprowadzania na bieżąco badań i pomiarów w celu sprawdzania czy jakość wykonanych Robót jest zgodna z postawionymi wymaganiami. Badania powinny być wykonywane z niezbędną starannością, zgodnie z obowiązującymi przepisami i w wymaganym zakresie. Badania Wykonawca powinien wykonywać z częstotliwością gwarantującą zachowanie wymagań dotyczących jakości robót, lecz nie rzadziej niż wskazano to w STWiORB. Wyniki badań będą dokumentowane i archiwizowane przez Wykonawcę. Wyniki badań Wykonawca jest zobowiązany przekazywać Inżynierowi/Inspektorowi nadzoru.
- 6.3.2. W trakcie prowadzenia robót należy sprawdzać na bieżąco odwodnienie korpusu drogowego. Sprawdzenie polega na kontroli zgodności z wymaganiami określonymi w punkcie 5 oraz z Dokumentacją Projektową. Szczególną uwagę należy zwrócić na:
- właściwe ujęcie i odprowadzenie wód opadowych,
  - właściwe ujęcie i odprowadzenie wycieków wodnych,
  - właściwe prowadzenie prac aby nie powodować nawadniania gruntów w wykopie lub w nasypie.
- 6.3.3. Sprawdzenie wykonania skarp polega na sprawdzeniu zgodności robót z wymaganiami dotyczącymi:
- pochyłości i dokładności wykonania skarp określonych w tabelicy 6.1.,
  - wykonania umocnień powierzchni skarp,
- sformułowanymi w Dokumentacji Projektowej lub w Projekcie Geotechnicznym.
- 6.3.4. Zakres czynności wchodzących w zakres sprawdzenia jakości robót w czasie wykonywania wykopów określono w STWiORB D-02.01.01 „Roboty ziemne. Wykonywanie wykopów”.
- 6.3.5. Szczegółowy zakres czynności wchodzących w zakres sprawdzenia jakości robót w czasie wykonywania nasypów oraz ukopów, dokopów i odkładów, określono w STWiORB D-02.03.01. „Roboty ziemne. Wykonywanie nasypów”.

### **6.4. Badania do odbioru korpusu ziemnego**

- 6.4.1. Odbioru korpusu ziemnego dokonuje się na podstawie technicznych dokumentów kontrolnych, zgromadzonych przed przystąpieniem do robót oraz prowadzonych w czasie wykonywania robót ziemnych oraz na podstawie badań i pomiarów wykonanych po zakończeniu wykonania budowli ziemnej, w zakresie wymaganym przez STWiORB.
- 6.4.2. W zakres badań w czasie odbioru budowli ziemnej wchodzi sprawdzenie: technicznych dokumentów kontrolnych, cech geometrycznych budowli ziemnej, zagęszczenia, nośności oraz odwodnienia. Ponadto należy sprawdzić wykonanie i umocnienie skarp, na podstawie wymagań odrębnej STWiORB.
- 6.4.3. Częstotliwość oraz zakres badań i pomiarów cech geometrycznych budowli ziemnej do odbioru robót ziemnych podano w tabelicy 6.1.

Tablica 6.1. Częstotliwość oraz zakres badań i pomiarów geometrycznych wykonanych robót ziemnych

Lp.	Badana cecha	Minimalna częstotliwość badań i pomiarów	Tolerancje wykonania robót
1	Szerokości korpusu drogowego	Pomiar taśmą, szablonem, łąką o długości 3 m i poziomą lub niwelatorem, w odstępach co 200 m na prostych, w punktach głównych łuku, co 100 m na łukach o $R > 100$ m co 50 m na łukach o $R < 100$ m oraz w miejscach, które budzą wątpliwości	$\leq +5$ cm
2	Odchylenie osi korpusu ziemnego		$\pm 5$ cm
3	Szerokości dna rowów		$\pm 5$ cm
4	Rzędne powierzchni korpusu drogowego		Nie więcej niż $-3$ cm lub $+1$ cm
5	Pochylenie skarp		$\leq 10\%$ wartości pochylenia
6	Równość górnej powierzchni korpusu drogowego		$\leq 3$ cm
7	Równość skarp		$\leq \pm 10$ cm
8	Spadek podłużny powierzchni korpusu drogowego lub dna rowu		Nie więcej niż $-3$ cm lub $+1$ cm
9	Pochylenie poprzeczne górnej powierzchni korpusu drogowego		$\pm 0,5\%$

\*) Jeżeli długość elementu podlegającego odbiorowi jest mniejsza niż 1 km, to określając wartość średnią należy uwzględnić wyniki wszystkich pomiarów

6.4.4. Zagęszczenie materiału nasypowego, gruntu podłoża pod nasypem oraz podłoża gruntowego nawierzchni w wykopie określa się na podstawie wskaźnika zagęszczenia  $I_s$ . Badanie wskaźnika zagęszczenia należy przeprowadzić zgodnie z zasadami określonymi w p. 5.11.1 i 5.11.2 niniejszych STWiORB. W raporcie z badań należy podać wskaźnik zagęszczenia oraz wilgotność badanego gruntu. Wykonawca do odbioru budowli ziemnej przedstawi wyniki badań wskaźnika zagęszczenia każdej warstwy. Częstotliwość badań wskaźnika zagęszczenia powinna być następująca:

- W wykopach i dla górnej warstwy nasypu – nie mniej niż 1 badanie na każde 1000 m<sup>2</sup> powierzchni zagęszczonej warstwy, jednak co najmniej 2 badania na dziennej działce roboczej.
- Dla pozostałych partii nasypu – nie mniej niż 1 badanie na każde 2000 m<sup>2</sup> powierzchni zagęszczonej warstwy, jednak co najmniej 2 badania na dziennej działce roboczej.

Ponadto badanie wskaźnika zagęszczenia należy wykonać w miejscach wątpliwych wskazanych przez Inżyniera/Inspektora nadzoru. Należy ocenić zgodność wyników badania z wymaganiami STWiORB opracowanych na podstawie niniejszych STWiORB. Kryterium akceptacji zbioru wyników badań wskaźnika zagęszczenia musi być określone w STWiORB.

6.4.5. Jeżeli dopuszczono kontrolę zagęszczenia na podstawie wskaźnika odkształcenia  $I_o$  to wymaga się aby częstotliwość badań była nie mniejsza niż określono w punkcie 6.4.4. w odniesieniu do badania wskaźnika zagęszczenia  $I_s$ .

6.4.6. Nośność należy badać na powierzchni warstw, określonych w Dokumentacji Projektowej. Nośność określa się na podstawie wartości wtórnego modułu odkształcenia  $E_2$ . Badanie modułu odkształcenia  $E_2$  należy przeprowadzić zgodnie z zasadami określonymi w p. 5.12.3 niniejszych STWiORB. Wykonawca do odbioru budowli ziemnej przedstawi wyniki badań nośności podłoża pod nasypem oraz na powierzchni tych warstw, które zostały zakryte wyżej leżącymi warstwami do czasu przeprowadzenia odbioru budowli ziemnej. Nośność na powierzchni podłoża gruntowego nawierzchni może być określona przed lub podczas odbioru budowli ziemnej. Częstotliwość badań nośności powinna być następująca:

- Nie mniej niż jeden raz na 1000 m<sup>2</sup> powierzchni w przypadku badania na powierzchni podłoża gruntowego nawierzchni,
- Nie mniej niż jeden raz na 2000 m<sup>2</sup> powierzchni w pozostałych przypadkach,
- W miejscach wskazanych przez Inżyniera/Inspektora nadzoru.

6.4.7. Za zgodą Inżyniera/Inspektora nadzoru dopuszcza się stosowanie innych metody do oceny stanu zagęszczenia i nośności wykonanych warstw, po skorelowaniu tych metod z metodami określonymi w niniejszych STWiORB, dla warunków wynikających ze stosowanych w robotach ziemnych gruntów i materiałów antropogenicznych. Zasady stosowania innych metod określono w niniejszych STWiORB w punktach 5.11., 5.12. oraz 6.1.3. Zasady wykonania odcinka próbnego określono w STWiORB D-02.03.01. „Roboty ziemne. Wykonanie nasypów”, w punkcie 5.15.

## **6.5. Sprawdzenie wykonania ukopu, dokopu i odkładu**

6.5.1. Sprawdzenie wykonania ukopu lub dokopu polega na skontrolowaniu zgodności robót i wykonanego ukopu lub dokopu z wymaganiami sformułowanymi w Dokumentacji Projektowej i STWiORB opracowanych na podstawie niniejszych STWiORB. W trakcie kontroli należy zwrócić szczególną uwagę na sprawdzenie:

- zgodności i rodzaju gruntu z Dokumentacją Projektową,
- zachowania kształtu zboczy, zapewniającego ich stateczność,
- odwodnienia,
- zagospodarowania terenu po zakończeniu eksploatacji ukopu.

6.5.2. Sprawdzenie wykonania odkładu polega na sprawdzeniu zgodności robót i wykonanego odkładu z wymaganiami sformułowanymi w Dokumentacji Projektowej i STWiORB. W trakcie kontroli należy zwrócić szczególną uwagę na sprawdzenie:

- prawidłowe usytuowanie i kształt geometryczny odkładu,
- odpowiednie wbudowanie gruntu,
- odwodnienie,
- właściwe zagospodarowanie odkładu.

## **7. OBMIAR ROBÓT**

### **7.1. Ogólne zasady obmiaru robót**

7.1.1. Ogólne zasady obmiaru robót podano w STWiORB D-M 00.00.00 "Wymagania Ogólne" punkt. 7

### **7.2. Jednostka obmiarowa**

7.3.1. Jednostką obmiarową jest metr sześcienny [m<sup>3</sup>] wykonanych robót ziemnych.

## **8. ODBIÓR ROBÓT**

### **8.1. Ogólne zasady odbioru robót**

8.1.1. Ogólne zasady odbioru robót podano w STWiORB D-M 00.00.00 „Wymagania Ogólne” punkt 8.

8.1.2. Roboty ziemne uznaje się za wykonane zgodnie z Dokumentacją Projektową, STWiORB i wymaganiami Inżyniera/Inspektora Nadzoru, jeżeli wszystkie pomiary i badania wg pkt. 5 i 6 niniejszych STWiORB dały wyniki pozytywne.

8.1.3. Do odbioru ostatecznego uwzględniane są wyniki badań i pomiarów kontrolnych, badań i pomiarów kontrolnych dodatkowych oraz badań i pomiarów arbitrażowych do wyznaczonych odcinków częściowych.

### **8.2. Odbiór robót zanikających lub ulegających zakryciu**

8.2.1. Odbiór tych robót powinien być zgodny z wymaganiami punktu 8.2 STWiORB D- M- 00.00.00 "Wymagania Ogólne" oraz niniejszych STWiORB.

8.2.2. Gotowość danej części robót do odbioru zgłasza Wykonawca wpisem do Dziennika Budowy i jednoczesnym powiadomieniem Inżyniera/Inspektora Nadzoru. Odbiór będzie przeprowadzony niezwłocznie, nie później jednak niż w ciągu 3 dni od daty zgłoszenia wpisem do Dziennika Budowy i powiadomienia o tym fakcie Inżyniera/Inspektora Nadzoru.

8.2.3. Jakość i ilość robót ulegających zakryciu ocenia Inżynier/Inspektor Nadzoru na podstawie dokumentów zawierających komplet wyników badań laboratoryjnych i w oparciu o przeprowadzone pomiary.

### **8.3. Odbiór częściowy**

8.3.1. Odbiór częściowy polega na ocenie ilości i jakości wykonanych części robót. Odbioru częściowego robót dokonuje się wg zasad jak przy odbiorze ostatecznym robót. Odbioru robót dokonuje Inżynier/Inspektor Nadzoru.

### **8.4. Odbiór ostateczny**

8.4.1. Roboty objęte niniejszymi STWiORB podlegają odbiorowi na zasadzie robót zanikających i ulegających zakryciu, który jest dokonywany na podstawie wyników pomiarów, badań i oceny wizualnej.

8.4.2. Do odbioru Wykonawca przedstawia wszystkie dokumenty z bieżącej kontroli jakości robót oraz Dokumentację Projektową z naniesionymi zmianami i uzupełnieniami dokonanymi w trakcie robót (dokumentację powykonawczą).



8.4.3. Podstawą odbioru ostatecznego jest pisemne stwierdzenie przez Inspektora Nadzoru w Dzienniku Budowy zakończenia wszystkich robót związanych z niniejszymi STWiORB, a także spełnienie wymagań określonych w dokumentacji projektowej i niniejszych Warunków Wykonania.

## 8.5. Zasady postępowania z wadliwie wykonanymi robotami

8.5.1. Jeżeli wystąpią wyniki negatywne dla materiałów i robót (nie spełniające wymagań określonych w STWiORB i opracowanych na ich podstawie STWiORB), to Inżynier/Inspektor Nadzoru/Zamawiający wydaje Wykonawcy polecenie przedstawienia programu naprawczego, chyba że na wniosek jednej ze stron kontraktu zostaną wykonane badania lub pomiary arbitrażowe (zgodnie z pkt. 6.1.5 niniejszego STWiORB), a ich wyniki będą pozytywne. Wykonawca w programie tym jest zobowiązany dokonać oceny wpływu na trwałość, przedstawić sposób naprawienia wady lub wnioskuje o zredukowanie ceny kontraktowej.

8.5.2. Na zastosowanie programu naprawczego wyraża zgodę Inżynier/Inspektor Nadzoru/Zamawiający.

8.5.3. W przypadku braku zgody Inżyniera/Inspektora Nadzoru/Zamawiającego na zastosowanie programu naprawczego wszystkie materiały i roboty nie spełniające wymagań podanych w odpowiednich punktach STWiORB zostaną odrzucone. Wykonawca wymieni materiały na właściwe i wykona prawidłowo roboty na własny koszt.

8.5.4. Jeżeli wymiana materiałów niespełniających wymagań lub wadliwie wykonane roboty spowodują szkodę w innych, prawidłowo wykonanych robotach, to również te roboty powinny być ponownie wykonane przez Wykonawcę na jego koszt.

## 9. PODSTAWA PŁATNOŚCI

### 9.1. Ogólne ustalenia dotyczące podstawy płatności

9.1.1. Ogólne ustalenia dotyczące podstawy płatności podano w STWiORB D-M-00.00.00 „Wymagania Ogólne” punkt 9.

### 9.2. Cena jednostki obmiarowej

9.2.1. Zakres czynności objętych ceną jednostkową podano w STWiORB D-02.01.01 „Wykonanie wykopów” oraz STWiORB D-02.03.01 „Wykonanie nasypów” punkt 9.

## 10. PRZEPISY ZWIĄZANE

Normy

L.p.	Nr normy	Tytuł normy
1	PN-EN ISO 14688-1	Badania geotechniczne. Oznaczenie i klasyfikowanie gruntów. Część 1: Oznaczenie i opis.
2	PN-EN ISO 14688-2	Badania geotechniczne. Oznaczenie i klasyfikowanie gruntów. Część 2: Zasady klasyfikowania.
3	PN-EN ISO 14689-2	Rozpoznanie i badania geotechniczne. Oznaczenie opis i klasyfikacja skał.
4	PN-EN ISO 17892-1	Rozpoznanie i badania geotechniczne. Badania laboratoryjne gruntów. Część 1: Oznaczenie wilgotności naturalnej.
5	PN-EN ISO 17892-4	Rozpoznanie i badania geotechniczne. Badania laboratoryjne gruntów. Część 4: Badanie uziarnienia gruntów.
6	PN-EN ISO 17892-1	Rozpoznanie i badania geotechniczne. Badania laboratoryjne gruntów. Część 11: Badanie filtracji przy stałym i zmiennym gradencie hydraulicznym.
7	PN-EN ISO 17892-12	Rozpoznanie i badania geotechniczne. Badania laboratoryjne gruntów. Część 12: Oznaczenie granic Atterberga.
8	PN-B-04481:1988	Grunty budowlane. Badania próbek gruntów
9	BN-77/8931-12	Oznaczenie wskaźnika zagęszczenia gruntu
10	PN-S-02205:1998	Drogi samochodowe. Roboty ziemne. Wymagania i badania.
11	BN-64/8931-01	Drogi samochodowe. Oznaczenie wskaźnika piaskowego
12	PN-60/B-04493	Oznaczenie kapilarności biernej.
13	PN-55/B04492	Grunty budowlane. Badania właściwości fizycznych. Oznaczenie wskaźnika wodoprzepuszczalności.
14	PN-EN-13285	Mieszanki niezwiązane. Wymagania.
15	PN-EN 933-1	Badania geometrycznych właściwości kruszyw. Część 1: Oznaczenie składu ziarnowego. Metoda przesiewania.
16	PN-EN 933-8	Badania geometrycznych właściwości kruszyw. Część 8: Ocena zawartości drobnych cząstek. Badanie wskaźnika piaskowego.

17	PN-EN 1097-5	Badanie mechanicznych i fizycznych właściwości kruszyw. Część 5: Oznaczenie zawartości wody przez suszenie w suszarce z wentylacją.
18	PN-EN 13286-2	Mieszanki niezwiązane i związane hydraulicznie. Część 2: Metody badań laboratoryjnych gęstości na sucho i zawartości wody. Zagęszczanie metodą Proctora.
19	PN-EN 13286-47	Mieszanki niezwiązane i związane hydraulicznie. Część 47: Metoda badania do określenia kalifornijskiego wskaźnika nośności, natychmiastowego wskaźnika nośności i pęcznienia liniowego
20	PN-EN-14227-10	Mieszanki związane spoiwem hydraulicznym. Specyfikacja. Część 10. Grunty stabilizowane cementem.
21	PN-EN-14227-11	Mieszanki związane spoiwem hydraulicznym. Specyfikacja. Część 11. Grunty stabilizowane wapnem
22	PN-EN-14227-12	Mieszanki związane spoiwem hydraulicznym. Specyfikacja. Część 12. Grunty stabilizowane żużlem
23	PN-EN-14227-13	Mieszanki związane spoiwem hydraulicznym. Specyfikacja. Część 13. Grunty stabilizowane hydraulicznym spoiwem drogowym.
24	PN-EN-14227-14	Mieszanki związane spoiwem hydraulicznym. Specyfikacja. Część 14. Grunty stabilizowane popiołami lotnymi
25	PN-EN ISO 10318-1	Geosyntetyki. Część 1: Terminy i definicje.
26	PN-EN ISO 13251	Geotekstylia i wyroby pokrewne. Właściwości wymagane w odniesieniu do wyrobów stosowanych w robotach ziemnych, fundamentowaniu i konstrukcjach oporowych.
27	PN-EN 1997-1	Eurokod 7. Projektowanie geotechniczne . Część 1: Zasady ogólne.
28	PN-EN 1997-2	Eurokod 7. Projektowanie geotechniczne . Część 2: Rozpoznanie i badanie podłoża gruntowego.
29	PN-EN 1744-1	Badania chemicznych właściwości kruszyw .Analiza chemiczna

#### Inne dokumenty

L.p.	Tytuł
1	ZTV E-StB Zusätzliche Technische Vertragsbedingungen und Richtlinien für Erdarbeiten im Straßenbau. Wydanie 2017.
2	Wytyczne wykonywania badań podłoża gruntowego na potrzeby budownictwa drogowego. Załącznik do zarządzenia nr 22 Generalnego Dyrektora Dróg Krajowych i Autostrad z dnia 27.06.2019 r.,
3	Instrukcja badań podłoża gruntowego budowli drogowych i mostowych, IBDiM, Warszawa, 1998.
4	Wytyczne wzmocnienia podłoża gruntowego w budownictwie drogowym, IBDiM, Warszawa 2002.
5	Katalog typowych konstrukcji nawierzchni sztywnych. Załącznik do zarządzenia Nr 30 Generalnego Dyrektora Dróg Krajowych i Autostrad z dnia 16.06.2014 r.
6	Katalog typowych konstrukcji nawierzchni podatnych i półsztywnych. Załącznik do zarządzenia Nr 31 Generalnego Dyrektora Dróg Krajowych i Autostrad z dnia 16.06.2014 r.
7	Rozporządzenie Ministra Transportu, Budownictwa i Gospodarki Morskiej z dnia 25 kwietnia 2012 r. w sprawie ustalania geotechnicznych warunków posadawiania obiektów budowlanych.

## ZAŁĄCZNIK 1

## Z1.A. Wymagany wskaźnik zagęszczania w nasypach i w wykopach.

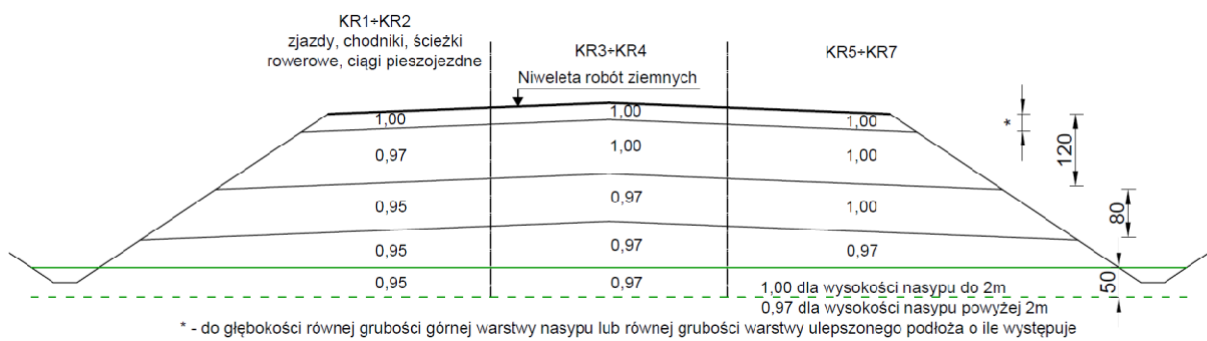

Rysunek Z1.1. Nasyp

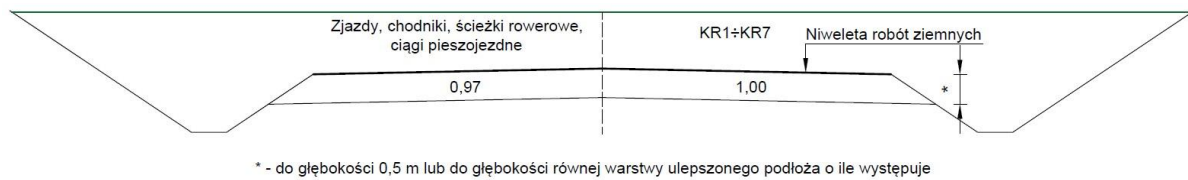

Rysunek Z1.2. Wykop i miejsca zerowe robót ziemnych

**Z1.B. Nośność**

1. Podane schematy uwzględniają typowe rozwiązania występujące w KTKN PiP oraz w KTKNS.
2. W przypadku rozwiązań indywidualnych wymagania dla nośności należy określić w Dokumentacji Technicznej.
3. Oznaczenia:

GWN                    górna warstwa nasypu,  
 UPG                    ulepszone podłoże gruntowe,  $H(GWN)$     grubość górnej warstwy nasypu,  
 H(UPG)                grubość warstwy ulepszonego podłoża gruntowego.

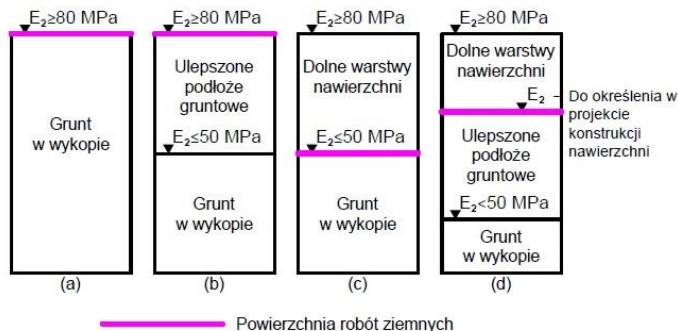

Rysunek Z1.3. Nośność dla wykopów dla kategorii ruchu KR1-KR2

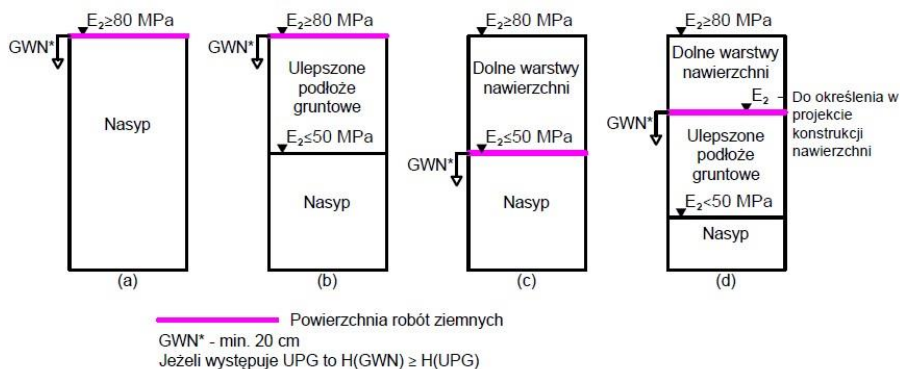

Rysunek Z1.4. Nośność dla nasypów dla kategorii ruchu KR1-KR2

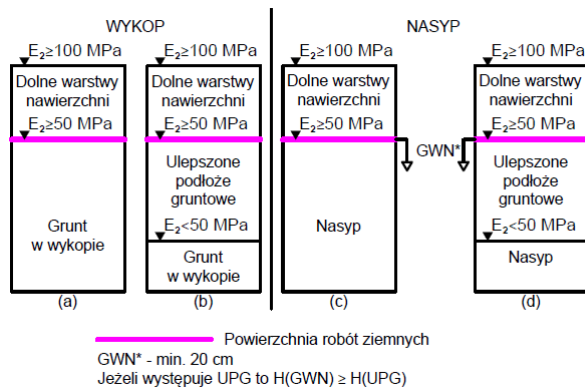

Rysunek Z1.5. Nośność dla wykopów i nasypów dla kategorii ruchu KR3-KR4

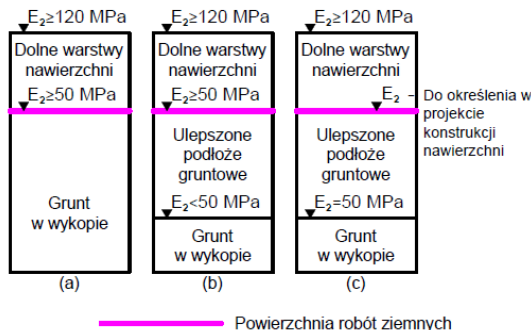

Rysunek Z1.6. Nośność dla wykopów dla kategorii ruchu KR5-KR7

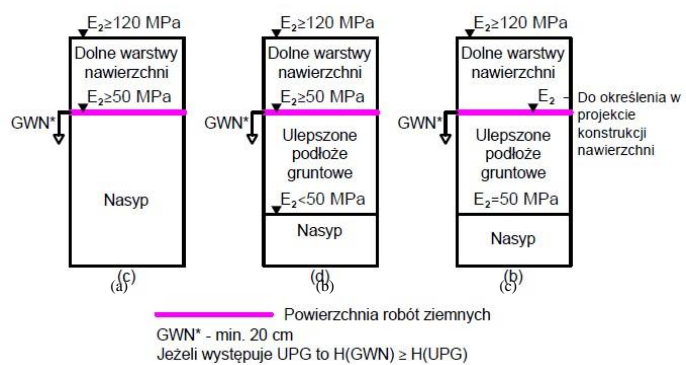

Rysunek Z1.7. Nośność dla nasypów dla kategorii ruchu KR5-KR7

**ZAŁĄCZNIK 2****METODY WYKONANIA BADAŃ KONTROLNYCH W ROBOTACH ZIEMNYCH**

- Z2.A OZNACZANIE WILGOTNOŚCI OPTYMALNEJ I MAKSYMALNEJ GĘSTOŚCI OBJĘTOŚCIOWEJ SZKIELETU (BADANIE PROCTORA)
- Z2.B OZNACZANIE WSKAŹNIKA ZAGĘSZCZENIA
- Z2.C OZNACZANIE MODUŁU ODKSZTAŁCENIA PODŁOŻA PRZEZ OBCIĄŻENIE PŁYTĄ (POD OBCIĄŻENIEM STATYCZNYM)
- Z2.D OZNACZANIE MODUŁU ODKSZTAŁCENIA PODŁOŻA POD OBCIĄŻENIEM DYNAMICZNYM LEKKĄ PŁYTĄ LPD
- Z2.E OZNACZANIE WSKAŹNIKA NOŚNOŚCI CBR I PĘCZNIENIA LINIOWEGO
- Z2.F OZNACZANIE WSKAŹNIKA PIASKOWEGO
- Z2.G OZNACZANIE WILGOTNOŚCI Z2.H OZNACZANIE UZIARNIENIA
- Z2.I OZNACZANIE GRANICY PLASTYCZNOŚCI WP I GRANICY PŁYNNOSCI WL
- Z2.J OZNACZANIE WSPÓŁCZYNNIKA WODOPRZEPUSZCZALNOŚCI  $k$
- Z2.K OZNACZANIE ZAWARTOŚCI SUBSTANCJI ORGANICZNYCH
- Z2.L POŚREDNIE OZNACZANIE WSKAŹNIKA ZAGĘSZCZENIA NA PODSTAWIE STOPNIA ZAGĘSZCZENIA OKREŚLONEGO W BADANIU SONDĄ DYNAMICZNĄ

**UWAGA:**

Uwzględniając zróżnicowanie gruntów i materiałów, które mogą być zastosowane w robotach ziemnych kontrola właściwości może być oparta o zastosowanie metod badań określonych w odniesieniu do gruntów, kruszyw lub do mieszanek. Metoda badania określonej właściwości konkretnego gruntu/materiału zostanie wybrana na podstawie Załącznika 2 i przedstawiona przez Wykonawcę do akceptacji Inżyniera/Inspektora nadzoru.

Dopuszcza się stosowanie innych metod kontroli niż wskazane w niniejszych STWiORB pod warunkiem spełnienia warunków określonych w punkcie 6.1.3. niniejszych STWiORB.

**Z2.A OZNACZANIE WILGOTNOŚCI OPTYMALNEJ I MAKSYMALNEJ GĘSTOŚCI OBJĘTOŚCIOWEJ SZKIELETU (BADANIE PROCTORA)**

Procedura badania wilgotności optymalnej i maksymalnej gęstości objętościowej szkieletu gruntów zawarta jest w normie PN-B-04481:1988 w punkcie 8.

Procedura badania wilgotności optymalnej i maksymalnej gęstości objętości szkieletu mieszanek kruszyw zawarta jest w normie PN-EN 13286-2.

W oznaczeniu wilgotności optymalnej i maksymalnej gęstości objętościowej szkieletu gruntów i mieszanek kruszyw oraz wartości wskaźnika zagęszczenia  $I_s$  należy stosować badanie Proctora i energię zagęszczania dobraną odpowiednio do stosowanej metody badawczej.

**Z2.B OZNACZANIE WSKAŹNIKA ZAGĘSZCZENIA**

Procedura oznaczania wskaźnika zagęszczenia  $I_s$  zawarta jest w normie BN-77/8931-12. Maksymalną gęstość objętościową szkieletu należy określić według procedury wskazanej w załączniku Z2.A.

**Z2.C OZNACZANIE MODUŁU ODKSZTAŁCENIA PODŁOŻA PRZEZ OBCIĄŻENIE PŁYTĄ (POD OBCIĄŻENIEM STATYCZNYM)**

Procedura oznaczania modułu odkształcenia podłoża z zastosowaniem płyty obciążonej statycznie zawarta jest w załączniku B do normy PN-S-02205:1988.

Oznaczenie modułu odkształcenia odnosi się do nośności warstwy w chwili przeprowadzenia badania. Wartość modułu można uznać za miarodajną w odniesieniu do kryteriów określonych w STWiORB, jeżeli wilgotność gruntu/materiału warstwy w czasie badania nie jest wyższa od wilgotności jaką miał on w czasie zagęszczania oraz jest od niej niższa nie więcej niż o 2%. W przypadku badania warstwy o wilgotności poza wymienionym przedziałem należy wprowadzić odpowiednie współczynniki korygujące wartość modułu.

**Z2.D OZNACZANIE MODUŁU ODKSZTAŁCENIA PODŁOŻA POD OBCIĄŻENIEM DYNAMICZNYM LEKKĄ PŁYTĄ (LPD).**

Badanie Lekką Płytą Dynamiczną (LPD) można stosować wyłącznie w kontroli warstw wykonanych z gruntów i materiałów niespoistych. Należy stosować płytę o średnicy 30 cm. Stosowanie płyty o innej średnicy jest możliwe pod warunkiem spełnienia warunków określonych w punkcie 6.1.3. niniejszych STWiORB.

Głębokość oddziaływania LPD jest równa średnicy płyty. Oznacza to, że w przypadku stosowania płyty o średnicy 30 cm nie należy poddawać badaniu warstw grubszych niż 30 cm. W przypadku badania warstw cieńszych niż średnica płyty należy wykluczyć możliwość wpływu warstwy leżącej niżej na wynik oznaczenia.

Oznaczenie modułu odkształcenia odnosi się do nośności warstwy w chwili przeprowadzenia badania. Wartość modułu można uznać za miarodajną w odniesieniu do kryteriów określonych w STWiORB, jeżeli wilgotność gruntu/materiału warstwy w czasie badania nie jest wyższa od wilgotności jaką miał on w czasie zagęszczania oraz jest od niej niższa nie więcej niż o 2%. W przypadku badania warstwy o wilgotności poza wymienionym przedziałem należy wprowadzić odpowiednie współczynniki korygujące wartość modułu.

Stosowane urządzenie musi mieć ważny dokument certyfikacji. Uwzględniając zróżnicowanie konstrukcyjne urządzeń pomiarowych, określanych jako Lekka Płyta Dynamiczna (LPD) w kontroli warstwy należy stosować jeden typ urządzenia. Należy ściśle przestrzegać procedury oznaczania modułu odkształcenia podłoża pod obciążeniem dynamicznym, określonej przez producenta w instrukcji stosowania urządzenia.

Badanie LPD może być wykorzystane jako pośrednia metoda oceny zagęszczenia i/lub nośności warstwy na podstawie zaakceptowanych przez Inżyniera/Inspektora nadzoru korelacji wartości dynamicznego modułu odkształcenia  $E_{vd}$  z wartościami wskaźnika zagęszczenia  $I_s$  i/lub wtórnego modułu odkształcenia  $E_2$

**Z2.E OZNACZANIE WSKAŹNIKA NOŚNOŚCI CBR I PĘCZNIENIA LINIOWEGO**

Procedura badania wskaźnika nośności CBR i pęcznienia liniowego gruntów zawarta jest w załączniku A do normy PN-S-02205:1988.

Procedura badania wskaźnika nośności CBR i pęcznienia liniowego mieszanek kruszyw zawarta jest w normie PN-EN 13286-47. Wilgotność materiału do uformowania próbek należy określić według zasady podanej w załączniku A do normy PN-S-02205:1988. W czasie pomiaru pęcznienia próbkę należy nasycać wodą przez 4 doby. Projektant określi jakie obciążenie zastosować na czas pęcznienia próbki.

**Z2.F OZNACZANIE WSKAŹNIKA PIASKOWEGO**

Procedura oznaczania wskaźnika piaskowego gruntów WP zawarta jest w normie BN-64/8931-01.

Możliwe jest zastosowanie do gruntów badania wskaźnika piaskowego SE4 według normy PN-EN 933-8, odnoszącej się do kruszyw, pod warunkiem określenia kryterium oceny wyniku oznaczenia dla nowej normy.

Procedura oznaczania wskaźnika piaskowego kruszyw (mieszanek kruszyw) zawarta jest w normie PN-EN 933-8. Należy stosować badanie wskaźnika piaskowego SE4.

**Z2.G OZNACZANIE WILGOTNOŚCI**

Procedura oznaczania wilgotności gruntów zawarta jest w normie PN-B-04481:1988 lub w PN-EN ISO 17892-1. Procedura oznaczania wilgotności mieszanek kruszyw zawarta jest w normie PN-EN 1097-5.

**Z2.H OZNACZANIE UZIARNIENIA**

Procedura oznaczenia uziarnienia gruntów zawarta jest w normie PN-88/B-04481 lub w PN-EN ISO 17892-4. Procedura oznaczenia uziarnienia mieszanek kruszyw zawarta jest w normie PN- EN 933-1.

**Z2.I OZNACZANIE GRANICY PLASTYCZNOŚCI WP I GRANICY PŁYNNOSCI WL.**

Procedura oznaczenia granicy plastyczności WP i granicy płynności WL (granice Atterberga) gruntów drobnoziarnistych (spoiстых) jest określona w normie PN-B-04481:1988 lub w PN-EN ISO 17892-12.

Na podstawie wartości granicy plastyczności WP i granicy płynności WL określa się wskaźnik plastyczności  $IP = WL - WP$ , charakteryzujący plastyczność (spoiistość) gruntu.

**Z2.J OZNACZANIE WSPÓŁCZYNNIKA FILTRACJI k**

W przypadku stosowania kryteriów odnoszących się do wartości współczynnika filtracji k, określonych według metody zawartej w normie PN-55/B-04492, należy stosować procedurę badania próbek i oznaczenia współczynnika filtracji k, określoną w tej normie.

Dopuszcza się pośrednią metodę oceny właściwości filtracyjnych gruntów gruboziarnistych (wg klasyfikacji PN-EN ISO 14688-2) na podstawie obliczenia współczynnika filtracji k z zastosowaniem wzoru amerykańskiego USBSC:

$$k = 0,0036 \times d_{20}^{2,3}$$

gdzie:

k współczynnik filtracji [m/s]

d<sub>20</sub> średnica zastępcza [mm], odpowiadająca zawartości 20% ziaren na krzywej uziarnienia gruntu.

Stosowanie w badaniu próbek gruntów procedury oznaczenia współczynnika filtracji k, zawartej w normie PN-EN ISO 17892-11 wymaga stosowania wymagań określonych w odniesieniu do tej metody badania. Możliwe jest zweryfikowanie lub potwierdzenia kryterium oceny określonego na podstawie badania według normy PN-55/B-04492.

**Z2.K OZNACZANIE ZAWARTOŚCI SUBSTANCJI ORGANICZNYCH**

Procedura oznaczenia zawartości substancji organicznych zawarta jest w normie PN-B- 04481:1988 lub w normie PN-EN 1744-1. Metodą referencyjną jest procedura zawarta w normie PN-B-04481:1988

**Z2.L POŚREDNIE OZNACZANIE WSKAŹNIKA ZAGĘSZCZENIA NA PODSTAWIE STOPNIA ZAGĘSZCZENIA OKREŚLONEGO W BADANIU SONDĄ DYNAMICZNĄ**

Do dodatkowej kontroli zagęszczenia nasypów wykonanych z gruntów niespoistych można stosować sondy dynamiczne. Procedura wykonywania badania sondą dynamiczną zawarta jest w normie PN-B-04452. Orientacyjną wartość wskaźnika zagęszczenia  $I_s$  można określić na podstawie zależności korelacyjnej:

gdzie:

$$I_s = 0,818 / (0,958 - 0,174 I_D)$$

$I_D$  stopień zagęszczenia gruntów niespoistych wyznaczony w oparciu o liczbę uderzeń młota (NK) potrzebną do zagłębienia końcówki o 0,1 m (sondy DPL, DPM), 0,2 m (DPSH) na podstawie wzorów:

DPL  $I_D = 0,071 + 0,429 \lg N_K$

DPM  $I_D = 0,176 + 0,431 \lg N_K$

DPH  $I_D = 0,271 + 0,441 \lg N_K$

DPSH  $I_D = 0,196 + 0,441 \lg N_K$

Wyniki sondowania należy interpretować dopiero poniżej głębokości krytycznej ( $t_c$ ) wynoszącej dla sondy DPL  $t_c=0,6m$ , dla sond DPM oraz DPH  $t_c=1,0 m$ , dla sondy DPSH  $t_c=1,5 m$ .



## **D-02.01.01. WYKONANIE WYKOPÓW**

### **1. WSTĘP**

#### **1.1. Przedmiot STWiORB**

Przedmiotem niniejszej Specyfikacji Technicznej Wykonania i Odbioru Robót Budowlanych (STWiORB) są wymagania dotyczące wykonania i odbioru wykopów w gruntach mineralnych w ramach zadania „Budowa ulicy Strzeleckiego w Pruszczu Gdańskim – Etap I”

#### **1.2. Zakres stosowania STWiORB**

Specyfikacja Techniczna Wykonania i Odbioru Robót Budowlanych jest stosowana jako dokument w postępowaniu przetargowym i przy realizacji umowy na roboty związane z wykonaniem zadania wymienionego w punkcie 1.1.

#### **1.3. Zakres robót objętych STWiORB**

Ustalenia zawarte w niniejszej specyfikacji dotyczą zasad prowadzenia robót ziemnych w czasie budowy drogi i obejmują wykonanie wykopów w gruntach mineralnych.

Zakres robót określony w dokumentacji projektowej obejmuje wykonanie wykopów w gruntach kat. I-IV z transportem urobku na odległość do 3 km z uformowaniem i wyrównaniem skarp na odkładzie.

#### **1.4. Określenia podstawowe**

Określenia podstawowe zostały podane w STWiORB D-02.00.01. „Roboty ziemne. Wymagania ogólne”, punkt 1.4.

#### **1.5. Ogólne wymagania dotyczące robót**

Ogólne wymagania dotyczące robót podano w STWiORB D-00.00.01. „Wymagania ogólne” punkt 1.5.

### **2. MATERIAŁY**

#### **2.1. Ogólne wymagania dotyczące materiałów**

Ogólne wymagania dotyczące materiałów, podano w STWiORB D-02.00.01. „Roboty ziemne. Wymagania ogólne”, punkt 2.

### **3. SPRZĘT**

#### **3.1. Ogólne wymagania dotyczące sprzętu**

Ogólne wymagania dotyczące sprzętu, podano w STWiORB D-02.00.01. „Roboty ziemne. Wymagania ogólne”, punkt 3.

### **4. TRANSPORT**

#### **4.1. Ogólne wymagania dotyczące transportu**

Ogólne wymagania dotyczące transportu podano w STWiORB D-M-00.00.0. „Wymagania ogólne” punkt 4 oraz w STWiORB D-02.00.01. „Roboty ziemne. Wymagania ogólne”, punkt 4.

### **5. WYKONANIE ROBÓT**

#### **5.1. Ogólne zasady wykonania robót**

Ogólne zasady wykonania robót podano w STWiORB D-02.00.00. „Roboty ziemne. Wymagania ogólne”, punkt 5.

#### **5.2. Zasady prowadzenia robót w wykopie**

5.2.1. Przed rozpoczęciem robót w wykopie należy określić rodzaj i stan gruntu, skały lub materiału, który będzie poddany odspojeniu. Rozpoznanie jest konieczne do oceny przydatności gruntu, skały lub materiału do budowy nasypów oraz wyboru właściwej metody prowadzenia robót oraz sprzętu. Roboty należy prowadzić w planowy i usystematyzowany sposób, tak aby grunty, skały i materiały przeznaczone do wbudowania w nasyp nie utraciły przydatności.

5.2.2. Wykonawca powinien wykonywać wykopy w taki sposób, aby grunty, skały i materiały o różnym stopniu przydatności do budowy nasypów były odpajane oddzielnie, w sposób uniemożliwiający ich wymieszanie. Odstępstwo od powyższego wymagania jest możliwe jedynie za zgodą Inżyniera/Inspektora nadzoru. Łączne odpajanie gruntów, skał lub materiałów o zróżnicowanych właściwościach jest dopuszczalne jeżeli ich wymieszanie nie spowoduje pogorszenia przydatności lub gdy wskutek celowego wymieszania nastąpi poprawa ich właściwości.

- 5.2.3. Robót w wykopie nie należy rozpoczynać zanim powierzchnia terenu, na której będzie wznoszony nasyp, miejsce odkładu lub miejsce czasowego składowania odspojonego gruntu, skały lub materiału nie zostanie przygotowane i zaakceptowane. Odspojone grunty, skały lub materiały przydatne do wykonania nasypów powinny być bez zbędnej zwłoki wbudowane w nasyp lub przewiezione na odkład. Odspojonego gruntu, skały lub materiału nie można przewozić jeżeli w miejscu wbudowania nie zapewniono odpowiedniego sprzętu do układania i zagęszczania warstw nasypu lub odkładu. O ile Inżynier/Inspektor nadzoru dopuści czasowe składowanie odspojonych gruntów, skał lub materiałów należy je odpowiednio zabezpieczyć przed nadmiernym zawilgoceniem.
- 5.2.4. Sposób wykonania skarpy wykopu powinien gwarantować ich stateczność w całym okresie prowadzenia robót oraz użytkowania, a naprawa uszkodzeń, wynikających z nieprawidłowego ukształtowania skarpy wykopu, ich podcięcia lub innych odstępstw od Dokumentacji Projektowej obciąża Wykonawcę. Wysokość i pochylenie skarpy wykopu w czasie robót muszą uwzględniać stan gruntu, skały lub materiału i ich rzeczywiste właściwości w czasie prowadzenia robót.
- 5.2.5. Naprawa uszkodzeń powierzchni skarpy, wynikająca z braku ich prawidłowego zabezpieczenia obciąża Wykonawcę. Sposób zabezpieczenia skarpy należy dostosować do panujących warunków w celu zapewnienia ich stateczności w całym okresie prowadzenia robót.
- 5.2.6. Strome skarpy powstałe w czasie odspajania koparką gruntu lub innego materiału należy natychmiast zabezpieczyć poprzez zniwelowanie ich nachylenia. Jeżeli proces wykonywania wykopu nie jest ciągły, strome skarpy muszą być doprowadzone do bezpiecznego pochylenia do czasu wznowienia robót. Wysokość stromych skarpy ukształtowanych w wyniku pracy koparek nie powinna być większa niż 5 metrów. Skarpy takie muszą być zabezpieczone od góry tymczasowym ogrodzeniem lub przymą gruntu.
- 5.2.7. Wykonawca nie powinien dopuścić do odspojenia gruntu poza pasem wynikającym z Dokumentacji Projektowej ani na głębokość większą niż określono w Dokumentacji Projektowej. Jeżeli zaistnieje taka sytuacja należy odtworzyć zbędnie usunięte strefy z materiału o nie gorszych właściwościach niż materiał rodzimy, który został odspojony. W razie potrzeby należy ocenić wpływ nadmiernego odspojenia gruntu na stateczność budowli ziemnej.
- 5.2.8. Jeżeli grunt jest zamrożony można go odspajać tylko do głębokości 0,5 m powyżej projektowanych rzędnych górnej powierzchni podłoża gruntowego nawierzchni.
- 5.2.9. Odspojony grunt przydatny do budowy nasypu, którego czasowa nieprzydatność wynika jedynie z zamrożenia, należy pozostawić do czasu rozmarznięcia i osuszenia, a następnie wbudować w nasyp.
- 5.2.10. O ile w Dokumentacji Projektowej nie określono inaczej, wykonywanie wykopów można wstrzymać na dowolnym etapie, pod warunkiem zachowania minimum 0,3 m grubości warstwy gruntu powyżej rzędnych spodu konstrukcji nawierzchni.
- 5.2.11. Ostateczne ukształtowanie niwelety robót ziemnych w wykopie powinno być wykonane w takim okresie, aby po zakończeniu prac można było przystąpić bezzwłocznie do wykonania pierwszej warstwy nawierzchni.
- 5.2.12. Wykonawca ma obowiązek zachować szczególną ostrożność w czasie odspajania gruntów w sąsiedztwie obiektów takich jak konstrukcje, budynki lub ogrodzenia.
- 5.2.13. Jeżeli w trakcie wykonywania robót ziemnych zostaną stwierdzone urządzenia podziemne (kable, rurociągi itp.), niewykazane w Dokumentacji Projektowej wówczas należy je zabezpieczyć poprzez zasypanie gruntem rodzimym i oznaczenie ich lokalizacji wraz potwierdzeniem geodezyjnym, następnie roboty należy przerwać i powiadomić o tym fakcie Inżyniera/Inspektora nadzoru.
- 5.2.14. W przypadku występowania zinwentaryzowanych urządzeń podziemnych oraz na tych powierzchniach, gdzie zgodnie z Dokumentacją Projektową wymagana jest nienaruszona struktura gruntu podłoża, wykopy należy wykonać lub ostatecznie ukształtować ich powierzchnię sposobem ręcznym. Urobek z wykopów wykonywanych ręcznie należy odkładać na powierzchni terenu w bezpiecznej odległości od krawędzi wykopu, nie zagrażającej stateczności wykopu oraz zapewniającej, że wydobyty grunt nie zsybie się ponownie do wykopu. Wydobyty grunt powinien stanowić zabezpieczenie przed możliwym spływem wody opadowej do wykopu.
- 5.2.15. Podczas prowadzenia prac ziemnych teren powinien zostać ogrodzony. Wszystkie wykopy należy zabezpieczyć w sposób uniemożliwiający pracownikom oraz osobom niezatrudnionym przy pracach ziemnych, wpadnięcie do wykopu. W przypadku wykonywania wykopów w obszarze, w którym dostęp dla osób trzecich jest możliwy wykopy należy zabezpieczyć w bariery ochronne składające się z deski krawężnikowej o wysokości 0,15m i poręczy ochronnej umieszczonej na wysokości 1,1m z wypełnieniem wolnej części między deską a poręczą. Wykopy pozostawione po zmroku należy zaopatrzyć w światła ostrzegawcze koloru czerwonego.
- 5.2.16. Na podstawie ogólnych przepisów BHP każdy wykop o ścianach pionowych i głębokości powyżej 1,0m musi być umocniony w sposób uniemożliwiający osunięcie ziemi za pomocą skarpowania ścian (niwelacji), podparcia lub rozparcia.

### 5.3. Odwodnienie wykopów

- 5.3.1. Podstawowe wymagania w zakresie odwodnienia pasa robót ziemnych podano w STWIORB D-02.00.00. „Roboty ziemne. Wymagania ogólne”, punkt 5.7.

- 5.3.2. Woda opadowa i gruntowa powinny być zebrane i odprowadzone, bez powodowania negatywnego wpływu na warunki wykonania wykopu, poprzez zastosowanie odpowiednich pochyleń, spadków, rowów i drenów.
- 5.3.3. Technologia wykonania wykopu musi umożliwiać jego prawidłowe odwodnienie w całym okresie trwania robót ziemnych. Wykonanie wykopów powinno postępować w kierunku podnoszenia się niwelety, aby umożliwić odpływ wód z wykopu.
- 5.3.4. W czasie robót ziemnych należy zachować odpowiedni spadek podłużny i nadać przekrojom poprzecznym spadki, umożliwiające szybki odpływ wód z wykopu. O ile w Dokumentacji Projektowej nie zawarto innego wymagania, spadek poprzeczny nie powinien być mniejszy niż 4% w przypadku gruntów spoistych i nie mniejszy niż 2% w przypadku gruntów niespoistych. Należy uwzględnić ewentualny wpływ kolejności i sposobu odszpaniania gruntów oraz terminów wykonywania innych robót na spełnienie wymagań dotyczących prawidłowego odwodnienia wykopu w czasie postępu robót ziemnych.
- 5.3.5. Źródła wody, odsłonięte przy wykonywaniu wykopów, należy ująć w rowy i/lub dreny. Wody opadowe i gruntowe należy odprowadzić rowami poza teren robót.
- 5.3.6. W przypadku nieprawidłowego odwodnienia wykonywanych robót ziemnych i pogorszenia nośności podłoża gruntowego nawierzchni Wykonawca na swój koszt doprowadzi podłoże do nośności określonej przez Projektanta w Dokumentacji Projektowej.
- 5.3.7. Szczególnej uwagi pod względem odwodnienia robót wymagają odcinki przejściowe między wykopami i nasypami.
- 5.3.8. Jeżeli jest konieczne wykonanie tymczasowych rowów odwadniających u podstawy skarp wykopu to należy je wykonać tak, aby nie stanowiły zagrożenia stateczności skarpy. Wypełnienie takich rowów powinno nastąpić niezwłocznie, kiedy przestaną być potrzebne.
- 5.3.9. Ogólne wymagania dotyczące wykonywania rowów określono w STWIORB D-02.00.00 „Roboty ziemne. Wymagania ogólne”, punkt 5.8.

#### 5.4. Wymagania dotyczące zagęszczenia i nośności podłoża gruntowego nawierzchni w wykopie i miejscach zerowych robót ziemnych

- 5.4.1. Zagęszczanie podłoża gruntowego nawierzchni w wykopie i miejscach zerowych robót ziemnych należy przeprowadzić zgodnie z zasadami określonymi w STWIORB D-02.03.01. „Roboty ziemne. Wykonanie nasypów”.
- 5.4.2. Wartości wskaźnika zagęszczenia podłoża gruntowego nawierzchni w wykopie i w miejscach zerowych robót ziemnych powinny być nie mniejsze niż określono w Tabelcy 5.1. Wskaźnik zagęszczenia należy określić zgodnie z zasadami podanymi w STWIORB D-02.00.01. „Roboty ziemne. Wymagania ogólne”, p. 5.11.1.

Tabela 5.1. Minimalne wartości wskaźnika zagęszczenia w podłożu gruntowym nawierzchni w wykopach i miejscach zerowych robót ziemnych

Strefa podłoża gruntowego poniżej spodu konstrukcji nawierzchni	Minimalna wartość wskaźnika zagęszczenia $I_s$	
	Kategoria ruchu	
	zjazdy, chodniki, ścieżki rowerowe, ciągi pieszojezdne,	KR1-KR7
do głębokości 0,5 m lub do głębokości równej grubości warstwy ulepszanego podłoża, o ile występuje	0,97	1,00

- 5.4.3. Jeżeli podłoże gruntowe nawierzchni (grunt rodzimy lub warstwa ulepszanego podłoża) w wykopach i miejscach zerowych nie spełnia wymagań w zakresie minimalnej wartości wskaźnika zagęszczenia, to przed ułożeniem pierwszej warstwy konstrukcji nawierzchni należy je dogęścić do wartości  $I_s$ , podanych w Tabelcy 5.1.
- 5.4.4. Jeżeli wartości wskaźnika zagęszczenia określone w tabelcy 5.1 nie mogą być osiągnięte, to należy określić przyczynę i podjąć środki w celu ulepszenia gruntu podłoża nawierzchni, umożliwiające uzyskanie wymaganych wartości wskaźnika zagęszczenia. Możliwe do zastosowania środki, o ile nie są określone w STWIORB, proponuje Wykonawca i przedstawia do akceptacji Inżyniera/Inspektora nadzoru.
- 5.4.5. Inżynier/Inspektor nadzoru może dopuścić kontrolę zagęszczenia po ułożeniu i zagęszczeniu wyżej leżącej warstwy. W takiej sytuacji wyżej leżąca warstwa zostanie w niezbędnym zakresie usunięta w celu określenia osiągniętego wskaźnika zagęszczenia  $I_s$  warstwy leżącej poniżej. Jeżeli wymagana wartość wskaźnika

- zagęszczenia zostanie osiągnięta, wówczas warstwa zostanie zaakceptowana. Jeżeli wartość wskaźnika zagęszczenia nie zostanie osiągnięta, wówczas ta warstwa oraz warstwa ułożona na niej, zostaną usunięte i ponownie wykonane na koszt Wykonawcy.
- 5.4.6. Dopuszcza się ocenę stanu zagęszczenia gruntu na podstawie wartości wskaźnika odkształcenia  $I_0$  według zasad i kryteriów określonych w STWIORB D-02.00.00 „Roboty ziemne. Wymagania ogólne” w punktach 5.11.3., 5.11.4. i 5.11.5.
- 5.4.7. Nośność podłoża gruntowego nawierzchni należy określić na podstawie oceny wartości wtórnego modułu odkształcenia  $E_2$  oznaczonego według zasad określonych w STWIORB D-02.00.00 „Roboty ziemne. Wymagania ogólne” w p. 5.12.3. Wymagana wartość  $E_2$ :
- Dla ruchu KR4-KR5, musi być określona przez Projektanta w Dokumentacji Projektowej, przy czym minimalna wartość  $E_2$  na górnej powierzchni podłoża gruntowego nawierzchni w wykopie wynosi 50 MPa. W Dokumentacji Projektowej może zostać określona wyższa wartość  $E_2$  jeżeli została ona przyjęta w projekcie konstrukcji nawierzchni.
  - Dla ruchu KR1 minimalna wartość  $E_2$  na górnej powierzchni podłoża gruntowego nawierzchni musi być określona przez Projektanta w Dokumentacji Projektowej.
- 5.4.8. Jeżeli zaprojektowano wykonanie warstwy ulepszonego podłoża to należy określić nośność gruntu rodzimego pod tą warstwą. Wymagana wartość  $E_2$  gruntu rodzimego musi być określona przez Projektanta w Dokumentacji Projektowej. Stwierdzona wartość  $E_2$  nie może być mniejsza niż przyjęta w Dokumentacji Projektowej. Jeżeli stwierdzona wartość  $E_2$  jest mniejsza od wymaganej wówczas Wykonawca proponuje do akceptacji Inżyniera/ Inspektora nadzoru o sposób uzyskania wymaganej nośności.
- 5.4.9. Jeżeli w Dokumentacji Projektowej użyto pojęcia „grupa nośności podłoża” w celu określenia nośności gruntu rodzimego, to wartości wtórnego modułu odkształcenia  $E_2$  na powierzchni gruntu rodzimego nie mogą być mniejsze niż podano w tablicy 5.2
- 5.4.10. W przypadku braku możliwości uzyskania minimalnych wartości wtórnego modułu odkształcenia należy przewidzieć zastosowanie dodatkowych wzmocnień podłoża gruntowego w postaci np. geomateraca. Rozwiązanie należy przedstawić do akceptacji Inspektorowi Nadzoru/Inżynierowi.

Tablica 5.2 .Minimalne wartości wtórnego modułu odkształcenia  $E_2$  na powierzchni gruntu rodzimego w zależności od grupy nośności podłoża G

Lp	Grupa nośności podłoża	Wartość $E_2$ [MPa]
1	G <sub>1</sub>	80
2	G <sub>2</sub>	50
3	G <sub>3</sub>	35
4	G <sub>4</sub>	25

- 5.4.11. Dopuszcza się bieżącą kontrolę nośności w sytuacjach opisanych w punktach 5.4.7. i 5.4.8. z zastosowaniem lekkiej płyty dynamicznej LPD na zasadach określonych w STWIORB D-02.00.00 „Roboty ziemne. Wymagania ogólne” w punktach 5.12.4. i 5.12.5. Metodami referencyjnymi do określania wskaźnika zagęszczenia gruntów oraz wtórnego modułu odkształcenia są metody opisane w STWiORB D-02.00.01 w załącznikach Z2.B „Oznaczanie wskaźnika zagęszczenia” oraz Z2.C „Oznaczanie modułu odkształcenia podłoża przez obciążenie płytą (pod obciążeniem statycznym)”. Częstotliwość badań podano w punkcie nr 6 STWiORB D-02.00.01

## 5.5. Ruch budowlany

- 5.5.1. Nie należy dopuszczać ruchu budowlanego po dnie wykopu o ile grubość warstwy gruntu (nadkładu) powyżej niwelety robót ziemnych jest mniejsza niż 0,3 m.
- 5.5.2. Z chwilą przystąpienia do ostatecznego profilowania dna wykopu dopuszcza się po nim jedynie ruch maszyn wykonujących tę czynność budowlaną oraz maszyn niezbędnych do wykonania pierwszej warstwy nawierzchni. Za zgodą Inżyniera/ Inspektora nadzoru może odbywać się sporadyczny ruch innych pojazdów, o ile nie spowodują uszkodzeń powierzchni korpusu ziemnego.
- 5.5.3. Naprawa uszkodzeń powierzchni robót ziemnych, wynikających z niedotrzymania podanych powyżej warunków obciąża Wykonawcę robót ziemnych.

## 6. KONTROLA JAKOŚCI ROBÓT

### 6.1. Ogólne zasady kontroli robót

- 6.1.1. Ogólne zasady kontroli robót oraz zakres czynności koniecznych do wykonania przed przystąpieniem do wykonania wykopów podano w STWIORB D-02.00.01. „Roboty ziemne. Wymagania ogólne”, punkt 6.

## 6.2. Kontrola podczas wykonywania wykopów

- 6.2.1. Kontrola podczas wykonywania wykopów polega na sprawdzeniu zgodności robót i wykonanej budowli ziemnej z wymaganiami określonymi w Dokumentacji Projektowej i STWIORB. W czasie kontroli robót w wykopach szczególną uwagę należy zwrócić na:
- sposób odspajania gruntów nie pogarszający ich właściwości,
  - zapewnienie stateczności skarp,
  - odwodnienie wykopów w czasie wykonywania robót i po ich zakończeniu,
  - dokładność wykonania wykopów (usytuowanie i wykończenie),
  - zagęszczenie górnej strefy korpusu w wykopie wg wymagań wskazanych w punkcie 5.4
- 6.2.2. W czasie realizacji robót Wykonawca ma obowiązek kontrolować przydatność gruntów, skał lub materiałów pozyskiwanych z wykopu do budowy nasypu, z uwzględnieniem wymagań określonych w STWIORB D-02.00.01 „Roboty ziemne. Wymagania ogólne”, punkt 2 oraz w Dokumentacji Projektowej.

## 6.3. Badania i pomiary do odbioru wykopów

- 6.3.1. Badania do odbioru korpusu ziemnego należy wykonać według zasad i wymagań oraz z częstotliwością określoną w STWIORB D-02.00.01 „Roboty ziemne. Wymagania ogólne”, punkt 6 i wymagań określonych w punkcie 5 niniejszych STWIORB.

## 7. OBMIAR ROBÓT

### 7.1. Ogólne zasady obmiaru robót

Ogólne zasady obmiaru robót podano w STWIORB D-M-00.00.00. „Wymagania ogólne” punkt 7.

### 7.2. Obmiar robót ziemnych

Jednostką obmiarową jest m<sup>3</sup> (metr sześcienny) wykonanych wykopów.

## 8. ODBIÓR ROBÓT

### 8.1. Ogólne zasady odbioru robót

- 8.1.1. Ogólne zasady odbioru robót podano w STWIORB D-00.00.00. „Wymagania ogólne” punkt 8.
- 8.1.2. Roboty ziemne uznaje się za wykonane zgodnie z Dokumentacją Projektową, STWIORB i wymaganiami Inżyniera/Inspektora Nadzoru, jeżeli wszystkie pomiary i badania wg pkt. 5 i 6 niniejszych STWIORB dały wyniki pozytywne.
- 8.1.3. Do odbioru ostatecznego uwzględniane są wyniki badań i pomiarów kontrolnych, badań i pomiarów kontrolnych dodatkowych oraz badań i pomiarów arbitrażowych do wyznaczonych odcinków częściowych.

### 8.2. Odbiór robót zanikających lub ulegających zakryciu

- 8.2.1. Odbiór tych robót powinien być zgodny z wymaganiami punktu 8.2 STWIORB D-00.00.00 "Wymagania Ogólne" oraz niniejszych STWIORB.
- 8.2.2. Gotowość danej części robót do odbioru zgłasza Wykonawca wpisem do Dziennika Budowy i jednoczesnym powiadomieniem Inżyniera/Inspektora Nadzoru. Odbiór będzie przeprowadzony niezwłocznie, nie później jednak niż w ciągu 3 dni od daty zgłoszenia wpisem do Dziennika Budowy i powiadomienia o tym fakcie Inżyniera/Inspektora Nadzoru.
- 8.2.3. Jakość i ilość robót ulegających zakryciu ocenia Inżynier/Inspektor Nadzoru na podstawie dokumentów zawierających komplet wyników badań laboratoryjnych i w oparciu o przeprowadzone pomiary.

### 8.3. Odbiór częściowy

- 8.3.1. Odbiór częściowy polega na ocenie ilości i jakości wykonanych części robót. Odbioru częściowego robót dokonuje się wg zasad jak przy odbiorze ostatecznym robót. Odbioru robót dokonuje Inżynier/Inspektor Nadzoru.
- 8.3.2. Odbiór ostateczny
- 8.3.3. Roboty objęte niniejszymi STWIORB podlegają odbiorowi na zasadzie robót zanikających i ulegających zakryciu, który jest dokonywany na podstawie wyników pomiarów, badań i oceny wizualnej.
- 8.3.4. Do odbioru Wykonawca przedstawia wszystkie dokumenty z bieżącej kontroli jakości robót oraz Dokumentację Projektową z naniesionymi zmianami i uzupełnieniami dokonanymi w trakcie robót (dokumentację powykonawczą).
- 8.3.5. Podstawą odbioru ostatecznego jest pisemne stwierdzenie przez Inspektora Nadzoru w Dzienniku Budowy zakończenia wszystkich robót związanych z niniejszymi STWIORB, a także spełnienie wymagań określonych w dokumentacji projektowej oraz niniejszych STWiORB.

## 8.4. Zasady postępowania z wadliwie wykonanymi robotami

- 8.4.1. Jeżeli wystąpią wyniki negatywne dla materiałów i robót (nie spełniające wymagań określonych w STWIORB), to Inżynier/Inspektor Nadzoru/Zamawiający wydaje Wykonawcy polecenie przedstawienia programu naprawczego, chyba że na wniosek jednej ze stron kontraktu zostaną wykonane badania lub pomiary arbitrażowe (zgodnie z pkt. 6.1.5 niniejszego STWIORB), a ich wyniki będą pozytywne. Wykonawca w programie tym jest zobowiązany dokonać oceny wpływu na trwałość, przedstawić sposób naprawienia wady lub wnioskować o zredukowanie ceny kontraktowej.
- 8.4.2. Na zastosowanie programu naprawczego wyraża zgodę Inżynier/Inspektor Nadzoru/Zamawiający.
- 8.4.3. W przypadku braku zgody Inżyniera/Inspektora Nadzoru/Zamawiającego na zastosowanie programu naprawczego wszystkie materiały i roboty nie spełniające wymagań podanych w odpowiednich punktach STWIORB zostaną odrzucone. Wykonawca wymieni materiały na właściwe i wykona prawidłowo roboty na własny koszt.
- 8.4.4. Jeżeli wymiana materiałów niespełniających wymagań lub wadliwie wykonane roboty spowodują szkodę w innych, prawidłowo wykonanych robotach, to również te roboty powinny być ponownie wykonane przez Wykonawcę na jego koszt.

## 9. PODSTAWA PŁATNOŚCI

### 9.1. Ogólne ustalenia dotyczące podstawy płatności

Ogólne ustalenia dotyczące podstawy płatności podano w STWIORB D-02.00.01. „Roboty ziemne. Wymagania ogólne” punkt 9.

### 9.2. Cena jednostki obmiarowej

Cena wykonania 1 m<sup>3</sup> wykopów w gruntach kat. I-IV z transportem urobku z uformowaniem i wyrównaniem skarp na odkładzie obejmuje:

- prace pomiarowe i roboty przygotowawcze,
- wykonanie badań podłoża gruntowego,
- oznakowanie robót,
- wykonanie wykopu z transportem urobku na nasyp lub odkład, obejmujące: odspojenie, przemieszczenie, załadunek, przewiezienie i wyładunek,
- odwodnienie wykopu na czas jego wykonywania,
- utrzymywanie drożności rowów w trakcie inwestycji w zakresie funkcjonowania istniejącego układu odwodnienia,
- profilowanie dna wykopu, rowów, skarp według Dokumentacji Projektowej,
- osuszenie podłoża, jeżeli jest przewilgocone, oraz jego wzmocnienie, jeżeli jest konieczne;
- zagęszczenie powierzchni wykopu (doprowadzenie podłoża rodzinnego do określonych Dokumentacją Projektową wymagań),
- przeprowadzenie pomiarów i badań laboratoryjnych, wymaganych w STWIORB,
- koszty legalnego umiejscowienia odkładu i utylizacji,
- rozplantowanie urobku na odkładzie,
- wykonanie, utrzymanie a następnie rozebranie dróg dojazdowych i/lub technologicznych,
- przywrócenie do stanu pierwotnego istniejącego terenu,
- wszelkie inne czynności związane z prawidłowym wykonaniem robót zgodnie z wymaganiami niniejszych STWIORB.

### 9.3. Sposób rozliczenia robót tymczasowych i prac towarzyszących

Cena wykonania robót określonych niniejszą STWIORB obejmuje:

- roboty tymczasowe, które są potrzebne do wykonania robót podstawowych, ale nie są przekazywane Zamawiającemu i są usuwane po wykonaniu robót podstawowych,
- prace towarzyszące, które są niezbędne do wykonania robót podstawowych, niezaliczane do robót tymczasowych, jak geodezyjne wytyczenie robót itd.

## 10. PRZEPISY ZWIĄZANE

Przepisy związane podano w STWIORB D-02.00.01 „Roboty ziemne. Wymagania ogólne”, punkt 10.

Gdziekolwiek w STWIORB powołane są konkretne niedatowane normy (identyfikowane tylko numerem), przepisy, wytyczne, instrukcje i katalogi, to będą obowiązywać postanowienia najnowszego wydania lub poprawionego wydania powołanych przepisów, wytycznych i katalogów. W przypadku powoływania się na datowane normy (identyfikowane numerem referencyjnym, obejmującym wskazanie roku publikacji), późniejsze nowelizacje normy powołanej oraz zmiany do tej normy nie mają zastosowania.

## **D-02.03.01. WYKONANIE NASYPÓW**

### **1. WSTĘP**

#### **1.1. Przedmiot STWiORB**

Przedmiotem niniejszej Specyfikacji Technicznej Wykonania i Odbioru Robót Budowlanych (STWiORB) są wymagania dotyczące wykonania i odbioru nasypów w ramach zadania „Budowa ulicy Strzeleckiego w Pruszczu Gdańskim – Etap I”.

#### **1.2. Zakres stosowania STWiORB**

Szczegółowa Specyfikacja Techniczna jest stosowana jako dokument w postępowaniu przetargowym i przy realizacji umowy na roboty związane z wykonaniem zadania wymienionego w punkcie 1.1.

#### **1.3. Zakres robót objętych STWiORB**

Ustalenia zawarte w niniejszej specyfikacji dotyczą zasad prowadzenia robót ziemnych w czasie rozbudowy drogi i obejmują:

- a) budowę nasypów drogowych, KR 1, KR2, KR4, KR6
- b) pozyskiwanie gruntu z dokopu.

Zakres robót określony w dokumentacji projektowej obejmuje:

- nasypy formowane mechanicznie, z gruntu dowiezionego z dokopu,
- uzupełnienie korony drogi powyżej poziomu robót ziemnych tzw. "zasypki"

#### **1.4. Określenia podstawowe**

Określenia podstawowe zostały podane w STWiORB D-02.00.01. „Roboty ziemne. Wymagania ogólne”, punkt 1.4.

### **2. MATERIAŁY**

#### **2.1. Ogólne wymagania dotyczące materiałów**

Ogólne wymagania dotyczące materiałów podano w STWiORB D-02.00.01. „Roboty ziemne. Wymagania ogólne”, punkt 2.

### **3. SPRZĘT**

#### **3.1. Ogólne wymagania dotyczące sprzętu**

Ogólne wymagania dotyczące sprzętu podano w STWiORB D-02.00.01. „Roboty ziemne. Wymagania ogólne”, punkt 3.

### **4. TRANSPORT**

#### **4.1. Ogólne wymagania dotyczące transportu**

Ogólne wymagania dotyczące transportu podano w STWiORB D-00.00.01. „Wymagania ogólne” punkt 4 oraz w STWiORB D-02.00.01. „Roboty ziemne. Wymagania ogólne”, punkt 4.

### **5. WYKONANIE ROBÓT**

#### **5.1. Ogólne zasady wykonania robót**

Ogólne wymagania dotyczące materiałów podano w STWiORB D-02.00.01. „Roboty ziemne. Wymagania ogólne”, punkt 5.

#### **5.2. Ukop i dokop**

5.2.1. Jeżeli jest konieczne wykonanie ukopu to miejsce ukopu może być wskazane w Dokumentacji Projektowej, Kontrakcie lub przez Inżyniera/Inspektora nadzoru albo może być wybrane przez Wykonawcę i zatwierdzone przez Inżyniera/ Inspektora nadzoru. Miejsce ukopu powinno być tak dobrane, żeby zapewnić przewóz lub przemieszczanie gruntu, skały lub materiału na jak najkrótszych odległościach. O ile to możliwe, transport gruntu, skały lub materiału powinien odbywać się w poziomie lub zgodnie ze spadkiem terenu. Ukopy mogą mieć kształt poszerzonych rowów przyległych do korpusu ziemnego. Ukopy powinny być wykonywane równoległe do osi drogi, po jednej lub obu jej stronach.

- 5.2.2. Jeżeli jest konieczne wykonanie dokopu to jego miejsce może być wskazane w Dokumentacji Projektowej, Kontrakcie lub przez Inżyniera/ Inspektora nadzoru albo może być wybrane przez Wykonawcę i zatwierdzone przez Inżyniera/ Inspektora nadzoru po przedstawieniu dokumentów zgodnie z STWIORB D-M-00.00.00.
- 5.2.3. Pozyskiwanie gruntu, skały lub materiału z ukopu albo dokopu może rozpocząć się dopiero po pobraniu próbek w obecności Inżyniera/ Inspektora nadzoru i zbadaniu przydatności zalegającego gruntu, skały lub materiału do budowy nasypów oraz po wydaniu zgody na piśmie przez Inżyniera/ Inspektora nadzoru. Głębokość na jaką należy ocenić przydatność gruntu, skały lub materiału powinna być dostosowana do zakresu prac.
- 5.2.4. Grunty, skały lub materiały nieprzydatne do budowy nasypów stwierdzone w ukopie lub dokopie nie powinny być odpajane, chyba że wymaga tego dostęp do gruntu, skały lub materiału przydatnego, przeznaczonego do przewiezienia w nasyp. Odspojone przez Wykonawcę grunty nieprzydatne powinny być wbudowane z powrotem w miejscu ich pozyskania, zgodnie ze wskazaniem Inżyniera/Inspektora nadzoru.
- 5.2.5. Dno ukopu oraz dokopu należy wykonać ze spadkiem od 2 do 3% w kierunku możliwego spływu wody. O ile to konieczne, ukop (dokop) należy odwodnić przez wykonanie rowu odpływowego.
- 5.2.6. Jeżeli ukop lub dokop jest zlokalizowany na zboczu, nie może on naruszać stateczności zbocza. W przypadkach wątpliwych Wykonawca przedstawi Inżynierowi/Inspektorowi nadzoru analizę stateczności zbocza uwzględniającą wykonanie ukopu lub dokopu.
- 5.2.7. Dno i skarpy ukopu oraz dokopu po zakończeniu jego eksploatacji powinny być tak ukształtowane, aby harmonizowały z otaczającym terenem. Na dnie i skarpach należy przeprowadzić rekultywację.
- 5.2.8. Jeżeli Wykonawca odspoił i wbudował w nasyp nadmierną ilość gruntu, skały lub materiału pochodzącego z ukopu lub dokopu i w konsekwencji zachodzi konieczność przewiezienia na odkład równoważnej ilości gruntu, skały lub materiału przydatnego do wykonania nasypów, pochodzącego z wykopu, to koszt tych czynności w całości obciąża Wykonawcę.

### 5.3. Przygotowanie podłoża w obrębie podstawy nasypu

- 5.3.1. Przed przystąpieniem do budowy nasypu należy, w obrębie jego podstawy, zakończyć roboty przygotowawcze, określone w STWIORB „Roboty przygotowawcze”.
- 5.3.2. Jeżeli pochylenie poprzeczne terenu w stosunku do osi nasypu jest większe niż 1:5 należy, dla zabezpieczenia przed zsuwaniem się nasypu, wykonać w zboczu stopnie o spadku górnej powierzchni, wynoszącym około 4% ± 1%. Szerokość i wysokość stopni należy dopasować do stosowanego sprzętu. Orientacyjna szerokość stopni wynosi od 1,0 do 2,5 metra.
- 5.3.3. Jeżeli na powierzchni terenu na której ma być posadowiony nasyp występują zastoiska wody, to należy ją usunąć. Po oczyszczeniu powierzchnia w obrębie podstawy nasypu powinna być wyprofilowana i zagęszczona. Należy skontrolować wskaźnik zagęszczenia  $I_s$  gruntów rodzimych, zalegających w strefie podłoża nasypu, do głębokości 0,5 metra od powierzchni terenu. Jeżeli wartość wskaźnika zagęszczenia jest mniejsza niż określona w Tabelicy 5.1. należy dogęścić podłoże tak, aby powyższe wymaganie zostało spełnione.

Tablica 5.1. Minimalne wartości wskaźnika zagęszczenia w podłożu nasypów do głębokości 0,5 m od powierzchni terenu

Wysokość nasypu	Wskaźnik zagęszczenia $I_s$		
	Kategoria ruchu		
	KR1, KR2 zjazdy, chodniki, ścieżki rowerowe, ciągi pieszo- rowerowe,	KR3, KR4	KR6
do 2 metrów	0,95	0,97	1,00
ponad 2 metry	0,95	0,97	0,97

- 5.3.4. Dopuszcza się ocenę stanu zagęszczenia gruntu na podstawie wartości wskaźnika odkształcenia  $I_o$  według zasad i kryteriów określonych w STWIORB D-02.00.00 „Roboty ziemne. Wymagania ogólne” w punktach 5.11.3., 5.11.4. i 5.11.5.
- 5.3.5. Należy skontrolować nośność podłoża, na którym ma być posadowiony nasyp, poprzez określenie wartości wtórnego modułu odkształcenia  $E_2$  na powierzchni. Minimalna wartość  $E_2$  na górnej powierzchni podłoża



gruntowego pod nasypem wynosi 30 MPa, niezależnie od kategorii ruchu KR. Wartość wtórnego modułu odkształcenia E2 należy określić według zasad podanych w STWIORB D-02.00.00 „Roboty ziemne. Wymagania ogólne” w p. 5.12.3. Dopuszcza się bieżącą kontrolę nośności podłoża na którym ma być posadowiony nasyp z zastosowaniem lekkiej płyty dynamicznej LPD na zasadach określonych w STWIORB D-02.00.01 „Roboty ziemne. Wymagania ogólne” w punktach 5.12.4. i 5.12.5. Metodami referencyjnymi do określania wskaźnika zagęszczenia gruntów oraz wtórnego modułu odkształcenia są metody opisane w STWiORB D-02.00.01 w załącznikach Z2.B „Oznaczanie wskaźnika zagęszczenia” oraz Z2.C „Oznaczanie modułu odkształcenia podłoża przez obciążenie płytą (pod obciążeniem statycznym)”.

- 5.3.6. Jeżeli wartość wskaźnika zagęszczenia  $I_s$  określona w Tabelicy 5.1 oraz/lub wartość wtórnego modułu odkształcenia E2 określona w punkcie 5.3.5. nie mogą być osiągnięte pomimo zagęszczenia, to należy określić tego przyczynę i podjąć działania w celu ulepszenia gruntu - wzmocnienia podłoża w stopniu umożliwiającym spełnienie wymagań. Możliwe do zastosowania środki, o ile nie są określone w STWIORB, proponuje Wykonawca i przedstawi do akceptacji Inżyniera/Inspektora nadzoru.
- 5.3.7. Jeżeli warunki w podłożu nasypu sprawiają, że zdjęcie darniny i humusu oraz przeprowadzenie prac wymienionych w punkcie 5.3.3. spowodowałyby pogorszenie podparcia podstawy nasypu, wówczas przygotowanie podłoża w obrębie podstawy nasypu i ewentualne wykonanie wzmocnionego podłoża nasypu musi być przeprowadzone według indywidualnych zasad, określonych na podstawie Projektu Geotechnicznego, o ile występuje, lub na podstawie Dokumentacji projektowej.
- 5.3.8. Jeżeli w podłożu gruntowym nasypu zalegają grunty organiczne wówczas przygotowanie podłoża nasypu obejmuje wykonanie wzmocnionego podłoża nasypu na podstawie indywidualnych wymagań, wynikających z obliczeń stateczności i osiadań korpusu ziemnego zawartych w Projekcie Geotechnicznym, o ile występuje, lub w Dokumentacji Projektowej.
- 5.3.9. Przygotowanie podłoża w obrębie podstawy nasypu musi zapewniać spełnienie wymagań w zakresie odwodnienia, określonych w STWIORB D-02.00.00. „Roboty ziemne. Wymagania ogólne” w punktach 5.7.1. i 5.7.2.

#### **5.4. Wybór gruntów i innych materiałów do wykonania nasypów**

- 5.4.1. Wybór gruntów i innych materiałów przeznaczonych do wykonania nasypów powinien być dokonany z uwzględnieniem zasad podanych w STWIORB D-02.00.01 „Roboty ziemne. Wymagania ogólne”, w punktach 2 i 5.
- 5.4.2. Dopuszcza się wznoszenie nasypów wyłącznie z gruntów i innych materiałów przydatnych do tego celu. Grunty i inne materiały mogą uzyskać przydatność w wyniku ulepszenia.
- 5.4.3. Wybór gruntu lub innego materiału do budowy nasypu ma zasadniczy wpływ na wybór metody układania i zagęszczania warstwy oraz użytego sprzętu.
- 5.4.4. Jeżeli Wykonawca wbuduje w nasyp grunty lub inne materiały nieprzydatne, albo nie uwzględni zastrzeżeń dotyczących gruntów, skał lub materiałów o ograniczonej przydatności, to wszelkie takie części nasypu zostaną przez Wykonawcę na jego koszt usunięte i wykonane powtórnie z materiałów o odpowiednich właściwościach.

#### **5.5. Ogólne zasady wykonywania nasypów**

- 5.5.1. Nasypy powinny być wznoszone przy zachowaniu przekroju poprzecznego i profilu podłużnego, które określono w Dokumentacji Projektowej, z uwzględnieniem ewentualnych zmian wprowadzonych na piśmie, przez Inżyniera/Inspektora nadzoru.
- 5.5.2. Nasypy należy wykonywać metodą warstwową, z gruntów lub innych materiałów przydatnych do budowy nasypów. Nasypy powinny być wznoszone równomiernie na całej szerokości. Grubość warstwy w stanie luźnym powinna być odpowiednio dobrana w zależności od rodzaju gruntu lub innego materiału i sprzętu używanego do zagęszczania. Przyjęta technologia zagęszczania powinna zapewniać uzyskanie wymaganego zagęszczenia warstwy w całej jej miąższości i zostać potwierdzona na odcinku próbnym.
- 5.5.3. Każda wykonana warstwa nasypu musi być poddana procedurze odbioru robót zanikających i ulegających zakryciu. Przystąpienie do wbudowania kolejnej warstwy nasypu może nastąpić dopiero po stwierdzeniu przez Inżyniera/ Inspektora nadzoru prawidłowego wykonania warstwy poprzedniej.
- 5.5.4. Grunty lub inne materiały o różnych właściwościach należy wbudowywać w oddzielnych warstwach, o jednakowej grubości na całej szerokości nasypu. Grunty plastyczne należy wbudowywać w partie nasypu

poniżej głębokości przemarzania i w miejscach zabezpieczonych przed wodą np. przez wykonanie warstwy odcinającej. Grunty nieplastyczne można wbudowywać na dowolnym poziomie nasypu, również w górne warstwy, powyżej głębokości przemarzania.

- 5.5.5. Warstwy gruntu o dobrej przepuszczalności należy wbudowywać poziomo, a warstwy gruntu mało przepuszczalnego (o współczynniku  $k_{10} \leq 10^{-5}$  m/s) ze spadkiem górnej powierzchni około  $4\% \pm 1\%$ . Kiedy nasyp jest budowany w terenie płaskim spadek powinien być obustronny, gdy nasyp jest budowany na zboczu spadek powinien być jednostronny, zgodny z jego pochyleniem. Ukształtowanie powierzchni warstwy powinno uniemożliwiać lokalne gromadzenie się wody.
- 5.5.6. Jeżeli w okresie zimowym następuje przerwa w wykonywaniu nasypu, a górna powierzchnia jest wykonana z gruntu plastycznego, to jej spadki porzeczne powinny być ukształtowane ku osi nasypu, a woda odprowadzona poza nasyp z zastosowaniem ścieku. Takie ukształtowanie górnej powierzchni gruntu plastycznego zapobiega powstaniu potencjalnych powierzchni poślizgu w gruncie tworzącym nasyp.
- 5.5.7. Górną warstwę nasypu, o grubości minimum 20 cm, zaleca się wykonać z gruntów niewysadzinowych o wskaźniku wodoprzepuszczalności  $k_{10} \geq 6 \times 10^{-5}$  m/s i wskaźniku jednorodności uziarnienia  $C_u \geq 5,0$ . Grunty niewysadzinowe o mniejszym wskaźniku jednorodności uziarnienia ( $3,0 \leq C_u \leq 5,0$ ) można stosować do wykonania górnej warstwy nasypu, jeżeli próby na odcinku próbnym wykażą możliwość uzyskania wymaganego zagęszczenia i nośności. Jeżeli brak gruntu niewysadzinowego o wymaganych właściwościach, dopuszcza się wykonanie górnej warstwy nasypu z innego gruntu, który zostanie ulepszony poprzez stabilizację spoiwem. Jeżeli sposób ulepszenia i grubość warstwy nie zostały określone w Dokumentacji Projektowej, ustali je Wykonawca i przedstawi do zatwierdzenia Inżynierowi/ Inspektora nadzoru. Przydatność gruntu należy określić zgodnie z Tablicą 2 w PN-S-02205:1998
- 5.5.8. Grubość górnej warstwy nasypu musi być co najmniej taka, aby zostały spełnione wymagania w odniesieniu do nośności podłoża nawierzchni, przyjęte w projekcie konstrukcji nawierzchni oraz aby zapewnić odporność na powstawanie wysadzin konstrukcji nawierzchni, która będzie ułożona na nasypie.
- 5.5.9. Na terenach o wysokim stanie wód gruntowych oraz na terenach zalewowych dolne warstwy nasypu, o grubości co najmniej 0,5 m powyżej najwyższego poziomu wody, należy wykonać z gruntu przepuszczalnego oraz niewysadzinowego.
- 5.5.10. Grunt przewieziony w miejsce wbudowania powinien być bezzwłocznie wbudowany w nasyp. Inżynier/ Inspektor nadzoru może dopuścić czasowe składowanie gruntu, pod warunkiem jego zabezpieczenia przed nadmiernym zawilgoconiem.
- 5.5.11. W przypadku konieczności wykonania stopni, w sytuacjach określonych w p. 5.3.2. oraz w punktach 5.10.1. i 5.10.2. należy zapewnić zagęszczenie materiału nasypowego w sposób eliminujący możliwość powstania pustek lub stref niedogęszczonych w sąsiedztwie pionowych powierzchni stopni.
- 5.5.12. Nie należy wbudowywać w nasyp gruntów kamienistych, gruzu betonowego i innych podobnych, twardych materiałów w tych miejscach, gdzie przewiduje się formowanie lub wbicie pali albo budowę konstrukcji i urządzeń.
- 5.5.13. W celu uzyskania prawidłowego zagęszczenia w całym przekroju nasypu oraz zminimalizowania skutków erozji skarp, powodowanej opadami w czasie budowy nasypu, nasyp należy formować jako minimum 0,5 m szerszy z każdej strony w stosunku do przekroju określonego w Dokumentacji Projektowej. Po wykonaniu korpusu ziemnego nadmiar materiału należy usunąć w czasie ostatecznego profilowania powierzchni skarp. Należy dążyć do takiej organizacji robót, by pozyskany w ten sposób materiał wykorzystać do budowy innego nasypu.
- 5.5.14. Wykonawca zastosuje etapową budowę nasypu lub podda kontroli tempo jego wznoszenia, jeżeli taki sposób budowy określono w Dokumentacji Projektowej. Wykonawca zainstaluje wszystkie niezbędne elementy, konieczne do kontroli procesu wznoszenia nasypu i będzie monitorował wskazane parametry, w zakresie i w sposób, które określono w Dokumentacji Projektowej.
- 5.5.15. Jeżeli nasyp lub jego część są wykonywane z popiołów lotnych lub innego materiału wrażliwego na działanie wody to sposób wbudowania takich materiałów, zapewniający ochronę przed dostępem i oddziaływaniem wody musi być określony w Dokumentacji Projektowej. Jeżeli materiały takie mają być stosowane na wniosek Wykonawcy, przedstawi on do akceptacji Inżyniera/ Inspektora nadzoru rozwiązanie zapewniające ich ochronę przed dostępem i oddziaływaniem wody. Górnej powierzchni warstwy popiołu lotnego lub innego materiału wrażliwego na działanie wody należy nadać spadki poprzeczne  $4\% \pm 1\%$  według zasad określonych w punkcie 5.5.5.

## 5.6. Wykonywanie nasypów w okresie deszczów

- 5.6.1. Nie dopuszcza się wbudowania gruntów, skał lub materiałów nadmiernie zawilgoconych, których stan uniemożliwia osiągnięcie wymaganego wskaźnika zagęszczenia. Wykonywanie nasypów należy przerwać, jeżeli wilgotność gruntu, skały lub materiału przekracza wartość dopuszczalną określoną w tablicy 5.2.

- 5.6.2. Na warstwie gruntu, skały lub materiału nadmiernie zawilgoconego nie wolno układać następnej warstwy gruntu, skały lub materiału. Należy odczekać aż wilgotność warstwy obniży się i rozłożenie oraz prawidłowe zagęszczenie następnej warstwy będzie możliwe albo należy przeprowadzić osuszenie w sposób mechaniczny lub osuszenie chemiczne, poprzez wymieszanie ze spoiwem.
- 5.6.3. W celu zabezpieczenia nasypu przed nadmiernym zawilgoceniem, poszczególne jego warstwy oraz korona nasypu po zakończeniu robót ziemnych powinny być równe i mieć spadki potrzebne do prawidłowego odwodnienia, według punktu 5.5.5.
- 5.6.4. W okresie deszczowym nie należy pozostawiać nie zagęszczonej warstwy do dnia następnego. Jeżeli warstwa gruntu, skały lub materiału niezagęszczonego ulegnie nadmiernemu zawilgoceniu, a Wykonawca nie jest w stanie osuszyć jej i zagęścić w czasie zaakceptowanym przez Inżyniera/Inspektora nadzoru, to Inżynier/Inspektor nadzoru może nakazać Wykonawcy usunięcie wadliwej warstwy.

## **5.7. Wykonywanie nasypów w okresie zimowym**

- 5.7.1. Wykonywanie nasypów w temperaturze ujemnej, przy której nie jest możliwe osiągnięcie w nasypie wymaganego wskaźnika zagęszczenia gruntów, skał lub materiałów użytych do jego budowy, jest niedopuszczalne.
- 5.7.2. Nie dopuszcza się wbudowania w nasyp gruntów, skał lub materiałów zamrzniętych lub przemieszanych ze śniegiem lub lodem. W czasie dużych opadów śniegu wykonywanie nasypów należy przerwać. Przed wznowieniem prac należy usunąć śnieg z powierzchni wznoszonego nasypu.
- 5.7.3. Jeżeli warstwa niezagęszczonego gruntu, skały lub materiału zamrzła, to nie należy jej przed rozmarznięciem zagęszczać ani układać na niej następnych warstw.
- 5.7.4. Nasyp nie może być wznoszony na zamrzniętym podłożu, za wyjątkiem sytuacji gdy Inżynier/Inspektor nadzoru wyrazi na to zgodę.

## **5.8. Wykonywanie nasypów na dojazdach do obiektów mostowych**

- 5.8.1. Do wykonania nasypów na dojazdach do obiektów mostowych, należy stosować grunty niesplastyczne - żwiry, pospółki, piaski średnie i grube, o wskaźniku jednorodności uziarnienia  $CU \geq 5,0$  i współczynnika wodoprzepuszczalności  $k_{10} > 6 \times 10^{-5}$  m/s.
- 5.8.2. Nasyp z materiałów określonych w punkcie 5.8.1. należy wykonać na długości co najmniej równej długości klina odłamu. Długość ta powinna być określona w Dokumentacji Projektowej lub przez Inżyniera/Inspektora nadzoru. Należy zapewnić, że nie wystąpią nierównomierne osiadania między częścią nasypu w obrębie dojazdu do obiektu mostowego, a dalszą jego częścią.
- 5.8.3. W części nasypu przylegającej do ściany przyczółka należy wykonać elementy odwodnienia, określone w Dokumentacji Projektowej.
- 5.8.4. Wskaźnik zagęszczenia gruntu  $I_s$  powinien być nie mniejszy niż 1,00 na całej wysokości nasypu w obrębie dojazdu do obiektu mostowego.
- 5.8.5. W czasie wykonywania nasypu na dojazdach do obiektów mostowych należy spełnić zasady ogólne, sformułowane w punkcie 5.5.

## **5.9. Wykonanie nasypów w obrębie przepustów**

- 5.9.1. Przepusty powinny być wykonane wcześniej niż nasyp. Dopuszcza się wykonanie przepustów sposobem podanym w punkcie 5.9.3. o ile określono tak w Dokumentacji Projektowej lub Wykonawca uzyskał zgodę Inżyniera/ Inspektora nadzoru.
- 5.9.2. Nasypy w obrębie przepustów należy wykonywać jednocześnie z obu stron przepustu z jednakowych, dobrze zagęszczonych poziomych warstw gruntu. Wysokość nasypu w czasie prowadzenia robót powinna być z obu stron przepustu taka sama. Wykonanie nasypu, a w szczególności praca sprzętu zagęszczającego, nie mogą spowodować przesunięcia, odkształcenia lub uszkodzenia przepustu. Obowiązują wymagania dotyczące zagęszczenia określone w punkcie 5.14.
- 5.9.3. Dopuszcza się wykonanie przepustów w przekopach (wcinkach) wykonanych w poprzek uformowanego nasypu. W tym przypadku podczas odtworzenia nasypu w obrębie przekopu należy uwzględnić wymagania, dotyczące połączenia starej i odtwarzanej części nasypu, określone w punkcie 5.10. w odniesieniu do wykonywania poszerzeń nasypu.

## 5.10. Wykonanie poszerzenia nasypu

- 5.10.1. Przy poszerzeniu istniejącego nasypu należy wykonywać w jego skarpie stopnie. Szerokość stopni powinna być dobrana z uwzględnieniem pochylenia skarpy istniejącego nasypu oraz grubości warstw gruntu, skały lub materiału, z których będzie formowane poszerzenie korpusu ziemnego i nie powinna przekraczać 1,0 m. Spadek górnej powierzchni stopni powinien wynosić  $4\% \pm 1\%$  w kierunku zgodnym z pochyleniem skarpy.
- 5.10.2. Wycięcie stopni obowiązuje zawsze przy wykonywaniu styku dwóch przyległych części nasypu, wykonanych z gruntów, skał lub materiałów o różnych właściwościach lub w różnym czasie.

## 5.11. Zasady zagęszczania warstw nasypu

- 5.11.1. Każda warstwa gruntu użytego do budowy nasypu powinna być zagęszczona jak najszybciej po jej rozłożeniu, z zastosowaniem sprzętu odpowiedniego dla rodzaju gruntu (materiału) oraz występujących warunków i zatwierdzonego przez Inżyniera/ Inspektora nadzoru.
- 5.11.2. Rozłożone warstwy należy zagęszczać od krawędzi nasypu w kierunku jego osi.
- 5.11.3. Grubość warstwy poddanej zagęszczaniu powinna być ustalona z uwzględnieniem spulchnienia gruntu (skały, materiału) oraz założonej grubości warstwy po osiągnięciu wymaganego zagęszczenia. Grubość warstwy zagęszczonego gruntu (skały, materiału) oraz liczbę przejazdów maszyny zagęszczającej zaleca się określić doświadczalnie dla każdego rodzaju gruntu (skały, materiału) i typu maszyny, zgodnie z zasadami podanymi w punkcie 5.13. Orientacyjne wartości, dotyczące grubości warstw różnych gruntów oraz liczby przejazdów różnych maszyn stosowanych do zagęszczania podano w punkcie 3 STWIORB D-02.00.00 „Roboty ziemne. Wymagania ogólne”.
- 5.11.4. W czasie zagęszczania warstwy, wilgotność gruntu lub innego materiału użytego do budowy nasypu powinna być równa wilgotności optymalnej, z tolerancją określoną w Tablicy 5.2.

Tablica 5.2. Tolerancja wilgotności gruntów i materiałów antropogenicznych w czasie zagęszczania warstwy

Wilgotność optymalna $W_{OPT}$	Wilgotność gruntu (materiału) w warstwie poddanej zagęszczaniu	
	Minimalna	Maksymalna
< 10%	$W_{OPT} - 2\%$	$W_{OPT} + 1\%$
$\geq 10\%$	$0,8 W_{OPT}$	$1,1 W_{OPT}$

Sprawdzenie wilgotności należy przeprowadzać laboratoryjnie, z częstotliwością określoną w punkcie 6.

- 5.11.5. Jeżeli wilgotność gruntu jest zbyt niska w stosunku do tolerancji określonej w punkcie 5.11.4. to wilgotność należy zwiększyć poprzez równomierne dodanie wody w całej masie gruntu (skały, materiału) przewidzianego do zagęszczenia.
- 5.11.6. Jeżeli wilgotność warstwy gruntu, skały lub innego materiału przewidzianego do budowy nasypu jest zbyt wysoka w stosunku do tolerancji określonej w punkcie 5.11.4. to grunt (skała, materiał) należy osuszyć w sposób mechaniczny lub chemiczny. Sposób osuszenia podlega akceptacji przez Inżyniera/ Inspektora nadzoru.

## 5.12. Wymagania dotyczące zagęszczania i nośności nasypu

- 5.12.1. Wartości wskaźnika zagęszczenia gruntu w nasypie powinny być nie mniejsze niż określono w Tablicy 5.3. Wskaźnik zagęszczenia warstwy należy określić zgodnie z zasadami podanymi w STWIORB D-02.00.00. „Roboty ziemne. Wymagania ogólne”, p. 5.11.1.

Tablica 5.3. Minimalne wartości wskaźnika zagęszczenia w nasypach

Strefa nasypu pod powierzchnią (niweletą) robót ziemnych	Minimalna wartość wskaźnika zagęszczenia $I_s$		
	Kategoria ruchu		
	KR1, KR2 zjazdy, chodniki, ścieżki rowerowe, ciągi pieszo- rowerowe, dodatkowe jezdnie	KR3, KR4	KR6
do głębokości równej grubości górnej warstwy nasypu lub równej grubości warstwy ulepszonego podłoża o ile występuje	1,00	1,00	1,00

Strefa nasypu pod powierzchnią	Minimalna wartość wskaźnika zagęszczenia $I_s$		
niżej do głębokości 1,2 m	0,97	1,00	1,00
1,2 m – 2,0 m	0,95	0,97	1,00
Poniżej 2,0 m	0,95	0,97	0,97

- 5.12.2. Jeżeli badania kontrolne wykażą, że zagęszczenie warstwy nie jest wystarczające, to Wykonawca powinien spulchnić warstwę, doprowadzić grunt (materiał) do wilgotności optymalnej i powtórnie zagęścić. Jeżeli powtórne zagęszczenie nie spowoduje uzyskania wymaganego wskaźnika zagęszczenia, Wykonawca powinien usunąć warstwę i wbudować nowy materiał, o ile Inżynier/Inspektor nadzoru nie zezwoli na ponowienie próby prawidłowego zagęszczenia warstwy lub zastosowanie ulepszenia gruntu (materiału) wbudowanego w warstwę.
- 5.12.3. Inżynier/Inspektor nadzoru może dopuścić kontrolę zagęszczenia po ułożeniu i zagęszczeniu wyżej leżącej warstwy. W takiej sytuacji wyżej leżąca warstwa zostanie w niezbędnym zakresie usunięta w celu określenia osiągniętego wskaźnika zagęszczenia  $I_s$  warstwy leżącej poniżej. Jeżeli wymagana wartość wskaźnika zagęszczenia zostanie osiągnięta, wówczas warstwa zostanie zaakceptowana. Jeżeli wartość wskaźnika zagęszczenia nie zostanie osiągnięta, wówczas ta warstwa oraz warstwa ułożona na niej, zostaną usunięte i ponownie wykonane.
- 5.12.4. Dopuszcza się ocenę stanu zagęszczenia warstwy na podstawie wartości wskaźnika odkształcenia  $I_o$  według zasad i kryteriów określonych w STWiORB D-02.00.01 „Roboty ziemne. Wymagania ogólne” w punktach 5.11.3., 5.11.4. i 5.11.5.
- 5.12.5. Do bieżącej kontroli zagęszczenia dopuszcza się stosowanie systemów umożliwiających ciągłą kontrolę stanu zagęszczenia, zainstalowanych na walcach wibracyjnych, po przeprowadzeniu kalibracji na odcinku o długości 100 metrów. Wykonawca przedstawi do akceptacji Inżyniera/Inspektora nadzoru sprzęt i metodę, która ma być wykorzystana i wykaże jej przydatność w istniejących warunkach. Nie należy przeprowadzać pomiarów z zastosowaniem systemów umożliwiających ciągłą kontrolę stanu zagęszczenia, zainstalowanych na walcach wibracyjnych jeżeli woda gruntowa występuje płycej niż 1 metr od powierzchni warstwy oraz jeżeli jest ona wykonana z gruntu lub materiału o zawartości frakcji  $\leq 0,063$  mm powyżej 15%. Kontrola i odbiór tak zagęszczonej warstwy powinny odbywać się na ogólnych zasadach, z zastrzeżeniem p.5.12.6.
- 5.12.6. Inżynier/Inspektor nadzoru może dopuścić wykorzystanie do odbioru warstwy pomiarów z bieżącej kontroli z zastosowaniem systemów umożliwiających ciągłą kontrolę stanu zagęszczenia i ograniczenie podstawowego zakresu badań stanu zagęszczenia określonego w punkcie 6. W takim przypadku musi zostać opracowana STWiORB określająca zasady wykonania pomiarów w czasie ciągłej kontroli stanu zagęszczenia, wymagania dotyczące systemu gromadzenia i oceny wyników oraz kalibracji z wartościami wskaźnika zagęszczenia  $I_s$  i zakres dopuszczzonego ograniczenia badań podstawowych. Metodami referencyjnymi do określania wskaźnika zagęszczenia gruntów oraz wtórnego modułu odkształcenia są metody opisane w WWiORB D-02.00.01 w załącznikach Z2.B „Oznaczenie wskaźnika zagęszczenia” oraz Z2.C „Oznaczenie modułu odkształcenia podłoża przez obciążenie płytą (pod obciążeniem statycznym)”.
- 5.12.7. Nośność podłoża gruntowego nawierzchni w nasypie należy określić na podstawie oceny wartości wtórnego modułu odkształcenia  $E_2$  oznaczonego według zasad określonych w STWiORB D-02.00.00 „Roboty ziemne. Wymagania ogólne” w p. 5.12.3. Wymagana wartość  $E_2$ :
- Dla ruchu KR4-KR5, musi być określona przez Projektanta w Dokumentacji Projektowej, przy czym minimalna wartość  $E_2$  na górnej powierzchni podłoża gruntowego nawierzchni w nasypie wynosi 50 MPa. W Dokumentacji Projektowej może zostać określona wyższa wartość  $E_2$  jeżeli została ona przyjęta w projekcie konstrukcji nawierzchni.
  - Dla ruchu KR1 minimalna wartość  $E_2$  na górnej powierzchni podłoża gruntowego nawierzchni musi być określona przez Projektanta w Dokumentacji Projektowej.
- 5.12.8. Jeżeli zaprojektowano wykonanie w nasypie warstwy ulepszonego podłoża to należy określić nośność gruntu nasypowego pod tą warstwą. Wymagana wartość  $E_2$  gruntu nasypowego musi być określona przez Projektanta w Dokumentacji Projektowej. Stwierdzona wartość  $E_2$  nie może być mniejsza niż przyjęta w Dokumentacji Projektowej. Jeżeli stwierdzona wartość  $E_2$  jest mniejsza od wymaganej wówczas Wykonawca proponuje do akceptacji Inżyniera/Inspektora nadzoru sposób uzyskania wymaganej nośności.
- 5.12.9. Dopuszcza się określenie nośności w sytuacjach opisanych w punktach 5.12.7. i 5.12.8. z zastosowaniem lekkiej płyty dynamicznej LPD na zasadach określonych w STWiORB D-02.00.00 „Roboty ziemne. Wymagania ogólne” w punktach 5.12.4. i 5.12.5. Ocenie podlegają wyniki badań przeprowadzone z wykorzystaniem płyty VSS. Płytę dynamiczną Wykonawca wykorzystuje wyłącznie dla własnych potrzeb.
- 5.12.10. Podane wymagania, dotyczące zagęszczenia i nośności nasypu, obowiązują na całej szerokości korpusu ziemnego.

### 5.13. Odcinek próbny

- 5.13.1. Procedurę zagęszczania i grubość warstw należy określić doświadczalnie podczas próbnego zagęszczania stosowanym sprzętem. Odcinek próbny może być zlokalizowany w miejscu docelowym korpusu ziemnego, lub poza docelowym korpusem ziemnym.
- 5.13.2. Odcinek dla próbnego zagęszczenia gruntu (materiału) o ustalonej powierzchni w m<sup>2</sup>, powinien być wykonany na terenie oczyszczonym z humusu, na którym należy ułożyć grunt (skałę, materiał) czterema pasmami o szerokości od 3,5 do 4,5 m każde. Poszczególne warstwy układanego gruntu (skały, materiału) powinny mieć w każdym pasie inną grubość z tym, że wszystkie muszą mieścić się w granicach właściwych dla danego sprzętu zagęszczającego. Wilgotność gruntu powinna być równa optymalnej z tolerancją podaną w punkcie 5.11.4. Grunt (materiał) ułożony na odcinku próbnym według podanej wyżej zasady powinien być następnie zagęszczony, a po każdej serii przejść maszyny należy określić wskaźniki zagęszczenia, dopuszczając stosowanie innych, szybkich metod pomiaru (na przykład lekka płyta dynamiczna po skalibrowaniu w warunkach terenowych).
- 5.13.3. Oznaczenie wskaźnika zagęszczenia należy wykonać co najmniej w 4 punktach, z których co najmniej 2 powinny umożliwić ustalenie wskaźnika zagęszczenia w dolnej części warstwy. Na podstawie porównania uzyskanych wyników zagęszczenia z wymaganiami podanymi w punkcie 5.12.1 dokonuje się wyboru sprzętu i ustala się potrzebną liczbę przejść sprzętu zagęszczającego oraz grubość warstwy rozkładanego gruntu (materiału).
- 5.13.4. Inżynier/Inspektor nadzoru może odstąpić od wymagania wykonania odcinka próbnego w przypadku posiadania przez Wykonawcę dokumentów (badań) potwierdzających możliwość uzyskania wymaganej jakości wbudowania zgodnej z wymaganiami STWIORB dla stosowanego materiału. Od wymagania wykonania odcinka próbnego można również odstąpić w przypadku stosowania przez Wykonawcę w czasie zagęszczania warstwy ciągłej kontroli zagęszczenia z zastosowaniem mierników zainstalowanych na walcach wibracyjnych.
- 5.13.5. Jeżeli dopuszczono kontrolę zagęszczenia na podstawie innego parametru niż wskaźnik zagęszczenia  $I_s$  (na przykład wskaźnik odkształcenia  $I_o$ ) albo kontrolę nośności na podstawie innego parametru niż wtórny moduł odkształcenia  $E_2$  (na przykład moduł  $E_{vd}$  w badaniu lekką płytą dynamiczną LPD) to jest konieczne przeprowadzenie badań na odcinku próbnym w celu określenia korelacji pomiędzy wielkościami. Zasady i zakres przeprowadzenia badań na odcinku próbnym powinny być ustalone między Wykonawcą a Inżynierem/Inspektorem nadzoru w dostosowaniu do wymagań wynikających z ustalonej korelacji.
- 5.13.6. Grubość warstw poddanych badaniu na odcinku próbnym musi umożliwiać wykonanie korelacji w sposób uwzględniający działanie poszczególnych przyrządów służących do określania modułów warstw. W przypadku badań płytą VSS grubość ocenianych warstw musi być nie mniejsza niż dwie średnice płyty, w przypadku lekkiej płyty dynamicznej (LPD) grubość warstwy nie może być mniejsza niż średnica płyty.

### 5.14. Ruch budowlany

- 5.14.1. Ruch środków transportowych, dowożących grunt do budowy nasypu oraz maszyn rozkładających powinien być tak zorganizowany, aby powodował równomierne oddziaływanie i zagęszczanie warstw, bez tworzenia kolein.
- 5.14.2. Jeżeli Wykonawca przewiduje użycie powierzchni korony uformowanego nasypu jako drogi tymczasowej dla ruchu budowlanego, to powinien na powierzchni wykorzystywanej przez pojazdy wykonać nasyp o wysokości co najmniej 0,3 m większej, niż wynika to z rzędnych niwelety robót ziemnych. Ruch budowlany powinien odbywać się w odległości nie mniejszej niż 2,0 m od krawędzi korony wykonanego nasypu.
- 5.14.3. Podłoże gruntowe w obrębie niskich nasypów, w przypadku których po usunięciu humusu grunt rodzimy znajduje się nie więcej niż 0,3 m od projektowanej niwelety robót ziemnych, nie powinno być używane do ruchu pojazdów. Jeżeli według Wykonawcy użycie wymienionych powierzchni do ruchu budowlanego jest konieczne, to wcześniej należy wykonać na nich nasyp o wysokości co najmniej 0,3 m większej niż to wynika z rzędnych niwelety robót ziemnych.
- 5.14.4. Dodatkowa warstwa nasypu, wymieniona w punktach 5.14.2 i 5.14.3 zostanie usunięta podczas ostatecznego kształtowania korony nasypu. Jeżeli okaże się wówczas, że skutek działania ruchu budowlanego jest konieczne przeprowadzenie napraw w obrębie korony robót ziemnych, to Wykonawca przeprowadzi te prace według wskazań Inżyniera/Inspektora nadzoru o, na własny koszt.
- 5.14.5. Z chwilą przystąpienia do ostatecznego profilowania korony robót ziemnych w nasypie dopuszcza się po niej ruch jedynie maszyn wykonujących tę czynność budowlaną oraz maszyn niezbędnych do wykonania pierwszej warstwy nawierzchni. Za zgodą Inżyniera/Inspektora nadzoru może odbywać się sporadyczny ruch innych pojazdów, o ile nie spowodują uszkodzeń powierzchni korpusu ziemnego.

## 5.15. Odkład

5.15.1. Grunty lub inne materiały powinny być przewiezione na odkład, jeżeli:

- a) stanowią nadmiar objętości w stosunku do objętości gruntów przewidzianych do wbudowania,
- b) są nieprzydatne do budowy nasypów oraz wykorzystania w innych pracach, związanych z budową trasy drogowej,
- c) ze względu na harmonogram robót nie jest ekonomicznie uzasadnione oczekiwanie na wbudowanie materiałów pozyskiwanych z wykopu.

Wykonawca może przyjąć, że zachodzi jeden z podanych wyżej przypadków tylko wówczas, gdy zostało to jednoznacznie określone w Dokumentacji Projektowej, zatwierdzonym harmonogramie robót lub przez Inżyniera/Inspektora nadzoru. Jeżeli wskutek nieuzasadnionego przewiezienia gruntu na odkład przez Wykonawcę, zajdzie konieczność dowiezienia gruntu do wykonania nasypów z ukopu, to koszt tych czynności w całości obciąża Wykonawcę.

5.15.2. Jeżeli pozwalają na to właściwości materiałów przeznaczonych do przewiezienia na odkład, materiały te powinny być przede wszystkim wykorzystane do wyrównania terenu, zasypania dołów i sztucznych wyrobisk oraz do ewentualnego poszerzenia nasypów. Roboty te powinny być wykonane zgodnie z Dokumentacją Projektową i odpowiednimi zasadami, dotyczącymi wbudowania i zagęszczania gruntów oraz wskazaniemi Inżyniera/Inspektora nadzoru. Jeżeli nie przewidziano zagospodarowania nadmiaru objętości w sposób określony powyżej, materiały te należy przewieźć na odkład.

5.15.3. Miejsce odkładu może być wskazane w Dokumentacji Projektowej, Kontrakcie lub przez Inżyniera/Inspektora nadzoru albo może być wybrane przez Wykonawcę. Jeżeli miejsce odkładu zostało wybrane przez Wykonawcę, musi być ono zaakceptowane przez Inżyniera/Inspektora nadzoru. Niezależnie od tego, Wykonawca musi uzyskać zgodę właściciela terenu.

5.15.4. Jeżeli odkłady są zlokalizowane wzdłuż odcinka trasy przebiegającego w wykopie, to:

- a) odkłady można wykonać z obu stron wykopu, jeżeli pochylenie poprzeczne terenu jest niewielkie, przy czym odległość podnóża skarpy odkładu od górnej krawędzi wykopu powinna wynosić:
  - nie mniej niż 3 m w gruntach przepuszczalnych,
  - nie mniej niż 5 m w gruntach nieprzepuszczalnych,
- b) przy znacznym pochyleniu poprzecznym terenu, jednak mniejszym od 20%, odkład należy wykonać tylko od górnej strony wykopu, dla ochrony od wody spływającej ze zbocza,
- c) przy pochyleniu poprzecznym terenu wynoszącym ponad 20%, odkład należy zlokalizować poniżej wykopu,
- d) na odcinkach zagrożonych przez zasypywanie drogi śniegiem, odkład należy wykonać od strony najczęściej wiejących wiatrów, w odległości ponad 20 m od krawędzi wykopu.

Wykonany odkład musi być stateczny, w szczególności nie może obniżać stateczności skarp wykopu.

5.15.5. Zasady wykonania odkładu, a w szczególności jego wysokość, pochylenia, zagęszczenie oraz odwodnienie powinny być zgodne z wymaganiami określonymi w Dokumentacji Projektowej lub przez Inżyniera/Inspektora nadzoru. Jeżeli nie określono inaczej, to odkład powinien być uformowany w pryzmę o wysokości do 1,5 m, o pochyleniu skarp 1:1,5 lub bardziej łagodnym i spadku korony od 2% do 5%.

5.15.6. Odsparowanie materiału przewidzianego do przewiezienia na odkład powinno być przerwane, o ile warunki atmosferyczne lub inne przyczyny uniemożliwiają jego wbudowanie zgodnie z wymaganiami sformułowanymi w tym zakresie w dokumentacji projektowej, STWiORB lub przez Inżyniera/Inspektora nadzoru.

5.15.7. Odkład powinien być tak ukształtowany, aby harmonizował z otaczającym terenem. Powierzchnie odkładu powinny być zrekultywowane (obsiane trawą, obsadzone krzewami lub drzewami) albo zagospodarowane w inny sposób, (na przykład przeznaczone na użytki rolne lub leśne), zgodnie z Dokumentacją Projektową.

5.15.8. Jeśli odkład zostanie wykonany w niezgodnym miejscu lub niezgodnie z wymaganiami, to zostanie on usunięty przez Wykonawcę na jego koszt, według wskazań Inżyniera/Inspektora nadzoru. Konsekwencje finansowe i prawne, wynikające z ewentualnych uszkodzeń środowiska naturalnego wskutek prowadzenia prac w nie uzgodnionym miejscu, obciążają Wykonawcę.

## 6. KONTROLA JAKOŚCI ROBÓT

### 6.1. Ogólne zasady kontroli robót

6.1.1. Ogólne zasady kontroli robót oraz zakres czynności koniecznych do wykonania przed przystąpieniem do wykonania wykopów podano w STWiORB D-02.00.01. „Wymagania ogólne” punkt 6.

6.1.2. Kontrola jakości robót będzie prowadzona wg zasad opisanych w STWiORB D-M-00.00.00.

### 6.2. Kontrola podczas wykonania nasypów

- 6.2.1. Sprawdzenie jakości wykonania nasypów podczas budowy polega na kontrolowaniu zgodności z wymaganiami określonymi w Dokumentacji Projektowej i STWIORB. W czasie kontroli robót ziemnych w nasypach szczególną uwagę należy zwrócić na:
- badania przydatności gruntów, skał lub materiałów do budowy nasypów,
  - badania prawidłowości wykonania poszczególnych warstw nasypu,
  - badania zagęszczenia nasypu i ocenę według zasad określonych w punkcie 5.3.3 lub 5.12.1,
  - badanie nośności na powierzchni podłoża pod nasypami lub na powierzchni wskazanej w dokumentacji projektowej wg zasad określonych w punkcie 5.3.5 lub 5.12.7 i 5.12.8,
  - pomiary kształtu nasypu,
  - odwodnienie nasypu.
- 6.2.2. Badania przydatności gruntów, skał i materiałów antropogenicznych do budowy nasypu powinny być przeprowadzone na próbkach pobranych z każdej partii przeznaczonych do wbudowania w korpus ziemny, w przypadku każdej zmiany rodzaju lub źródła materiału do wykorzystania jako materiał nasypowy, jednak nie rzadziej niż jeden raz na 3000 m<sup>3</sup>. Ocenie należy poddać materiał nasypowy dowieziony w miejsce wbudowania. W każdym badaniu należy określić następujące właściwości:
- skład granulometryczny, wg załącznika Z2.H w STWIORB D-02.00.00.,
  - zawartość substancji organicznych, wg załącznika Z2.K w STWIORB D-02.00.00.,
  - wilgotność naturalną, wg załącznika Z2.G w STWIORB D-02.00.00.,
  - wilgotność optymalną i maksymalną gęstość objętościową szkieletu gruntowego, wg załącznika Z2.A w STWIORB D-02.00.00.,
  - granice płynności, załącznika Z2.I w STWIORB D-02.00.00. (nie dotyczy gruntów i materiałów niespoistych),
  - wskaźnik piaskowy, wg załącznika Z2.F w STWIORB D-02.00.00.,
  - współczynnik filtracji  $k$  (wodoprzepuszczalności) wg załącznika Z2.J w STWIORB D-02.00.00.
- 6.2.3. Badania kontrolne prawidłowości wykonania poszczególnych warstw nasypu polegają na sprawdzeniu:
- prawidłowości rozmieszczenia gruntów o różnych właściwościach w nasypie,
  - odwodnienia każdej warstwy,
  - grubości każdej warstwy i jej wilgotności przy zagęszczaniu; badania należy przeprowadzić nie rzadziej niż jeden raz na 500 m<sup>2</sup> warstwy,
  - nadania spadków warstwom z gruntów plastycznych,
  - przestrzegania ograniczeń dotyczących wbudowania gruntów w okresie deszczów i mrozów.
- 6.2.4. Sprawdzenie zagęszczenia nasypu oraz podłoża nasypu polega na skontrolowaniu zgodności wartości wskaźnika zagęszczenia IS z wartościami określonymi w punkcie 5. Częstotliwość badań określono w STWIORB D-02.00.00 „Roboty ziemne. Wymagania ogólne” w punkcie 6.4.4.
- 6.2.5. Jeżeli dopuszczono kontrolę zagęszczenia na podstawie oceny wskaźnika odkształcenia, to sprawdzenie polega na skontrolowaniu zgodności wartości wskaźnika odkształcenia  $I_o$  z wartościami określonymi na odcinku próbnym, zaakceptowanymi przez Inżyniera/Inspektora nadzoru.
- 6.2.6. Wyniki kontroli nośności Wykonawca powinien wpisywać do dokumentów laboratoryjnych. Spełnienie wymagań dotyczących nośności podłoża pod nasypem oraz powierzchni podłoża gruntowego pod nawierzchnią powinno być potwierdzone przez Inżyniera/Inspektora nadzoru.
- 6.2.7. Sprawdzenie nośności na powierzchni podłoża gruntowego nawierzchni w nasypie oraz podłoża nasypu polega na skontrolowaniu zgodności wartości wtórnego modułu odkształcenia  $E_2$  z wartościami określonymi w punkcie 5. Częstotliwość badań określono w STWIORB D-02.00.00 „Roboty ziemne. Wymagania ogólne” w punkcie 6.4.6.
- 6.2.8. Jeżeli dopuszczono kontrolę nośności na podstawie oceny wartości modułu  $E_{vd}$  określonego w badaniu lekką płytą dynamiczną LPD, to sprawdzenie polega na skontrolowaniu zgodności wartości modułu  $E_{vd}$  z wartościami określonymi na odcinku próbnym, zaakceptowanymi przez Inżyniera/Inspektora nadzoru.
- 6.2.9. Pomiary kształtu nasypu obejmują kontrolę prawidłowości wykonania skarpi i szerokości korony korpusu.

### **6.3. Badania i pomiary do odbioru nasypów**

- 6.3.1. Badania do odbioru korpusu ziemnego należy wykonać według zasad i wymagań oraz z częstotliwością określoną w STWIORB D-02.00.01 „Roboty ziemne. Wymagania ogólne”, punkt 6 i wymagań określonych w punkcie 5 niniejszych STWIORB.

## **7. OBMIAR ROBÓT**

### **7.1. Ogólne zasady obmiaru robót**

Ogólne zasady obmiaru robót podano w STWIORB D-M-00.00.00. „Wymagania ogólne” punkt 7.



## 7.2. Jednostka obmiarowa

Jednostką obmiarową jest m<sup>3</sup> (metr sześcienny) wykonanych nasypów.

## 8. ODBIÓR ROBÓT

### 8.1. Ogólne zasady odbioru robót

- 8.1.1. Ogólne zasady odbioru robót podano w STWIORB D-M-00.00.00. „Wymagania ogólne” punkt 8.
- 8.1.2. Roboty ziemne uznaje się za wykonane zgodnie z Dokumentacją Projektową, STWIORB i wymaganiami Inżyniera/Inspektora Nadzoru, jeżeli wszystkie pomiary i badania wg pkt. 5 i 6 niniejszych STWIORB dały wyniki pozytywne.
- 8.1.3. Do odbioru ostatecznego uwzględniane są wyniki badań i pomiarów kontrolnych, badań i pomiarów kontrolnych dodatkowych oraz badań i pomiarów arbitrażowych do wyznaczonych odcinków częściowych.

### 8.2. Odbiór robót zanikających lub ulegających zakryciu

- 8.2.1. Odbiór tych robót powinien być zgodny z wymaganiami punktu 8.2 STWIORB D-M-00.00.00 "Wymagania Ogólne" oraz niniejszych STWIORB.
- 8.2.2. Gotowość danej części robót do odbioru zgłasza Wykonawca wpisem do Dziennika Budowy i jednoczesnym powiadomieniem Inżyniera/Inspektora Nadzoru. Odbiór będzie przeprowadzony niezwłocznie, nie później jednak niż w ciągu 3 dni od daty zgłoszenia wpisem do Dziennika Budowy i powiadomienia o tym fakcie Inżyniera/Inspektora Nadzoru.
- 8.2.3. Jakość i ilość robót ulegających zakryciu ocenia Inżynier/Inspektor Nadzoru na podstawie dokumentów zawierających komplet wyników badań laboratoryjnych i w oparciu o przeprowadzone pomiary.
- 8.2.4. Wykonawca jest zobowiązany również do dokumentowania odbieranych Robót w postaci fotograficznej. Dokumentacja ta powinna być skatalogowana w sposób niebudzący wątpliwości co do dat wykonania fotografii oraz obiektów, które dokumentuje.
- 8.2.5. Koszt przygotowania dokumentacji odbiorowej, w tym fotograficznej, nie podlega odrębnej zapłacie i przyjmuje się, że jest włączony w ZKK.

### 8.3. Odbiór częściowy

- 8.3.1. Odbiór częściowy polega na ocenie ilości i jakości wykonanych części robót. Odbioru częściowego robót dokonuje się wg zasad jak przy odbiorze ostatecznym robót. Odbioru robót dokonuje Inżynier/Inspektor Nadzoru.
- 8.3.2. Dokumentem potwierdzającym przyjęcie części Robót lub Odcinka, w następstwie dokonania wyżej wymienionych czynności odbiorowych, jest zgodnie z Warunkami Kontraktu – Świadczenie Przejęcia wystawiane przez Inżyniera na podstawie Subklauzuli 10.1 [Przejęcie Robót i Odcinków] lub Subklauzuli 10.2 [Przejęcie części Robót].

### 8.4. Odbiór ostateczny

- 8.4.1. Roboty objęte niniejszymi STWIORB podlegają odbiorowi na zasadzie robót zanikających i ulegających zakryciu, który jest dokonywany na podstawie wyników pomiarów, badań i oceny wizualnej.
- 8.4.2. Do odbioru Wykonawca przedstawia wszystkie dokumenty z bieżącej kontroli jakości robót oraz Dokumentację Projektową z naniesionymi zmianami i uzupełnieniami wykonanymi w trakcie robót (dokumentację powykonawczą).
- 8.4.3. Podstawą odbioru ostatecznego jest pisemne stwierdzenie przez Inspektora Nadzoru w Dzienniku Budowy zakończenia wszystkich robót związanych z niniejszymi STWIORB, a także spełnienie wymagań określonych w dokumentacji projektowej.

### 8.5. Zasady postępowania z wadliwie wykonanymi robotami

- 8.5.1. Jeżeli wystąpią wyniki negatywne dla materiałów i robót (nie spełniające wymagań określonych w STWIORB), to Inżynier/Inspektor Nadzoru/Zamawiający wydaje Wykonawcy polecenie przedstawienia programu naprawczego, chyba że na wniosek jednej ze stron kontraktu zostaną wykonane badania lub pomiary arbitrażowe (zgodnie z pkt. 6.1.5 niniejszego STWIORB), a ich wyniki będą pozytywne. Wykonawca w programie tym jest zobowiązany dokonać oceny wpływu na trwałość, przedstawić sposób naprawienia wady lub wnioskować o zredukowanie ceny kontraktowej.

- 8.5.2. Na zastosowanie programu naprawczego wyraża zgodę Inżynier/Inspektor Nadzoru/Zamawiający.
- 8.5.3. W przypadku braku zgody Inżyniera/Inspektora Nadzoru/Zamawiającego na zastosowanie programu naprawczego wszystkie materiały i roboty nie spełniające wymagań podanych w odpowiednich punktach STWIORB zostaną odrzucone. Wykonawca wymieni materiały na właściwe i wykona prawidłowo roboty na własny koszt.
- 8.5.4. Jeżeli wymiana materiałów niespełniających wymagań lub wadliwie wykonane roboty spowodują szkodę w innych, prawidłowo wykonanych robotach, to również te roboty powinny być ponownie wykonane przez Wykonawcę na jego koszt.

## **9. PODSTAWA PŁATNOŚCI**

### **9.1. Ogólne ustalenia dotyczące podstawy płatności**

Ogólne ustalenia dotyczące podstawy płatności podano w STWIORB D-M-00.00.00. „Wymagania ogólne” punkt 9.

### **9.2. Cena jednostki obmiarowej**

Cena wykonania 1 m<sup>3</sup> nasypu obejmuje:

- prace pomiarowe i roboty przygotowawcze,
- wykonanie badań podłoża gruntowego,
- oznakowanie Robót,
- przygotowanie podłoża pod nasyp zgodnie z Dokumentacją Projektową i wymaganiami STWIORB,
- pozyskanie gruntu z ukopu lub/i dokopu, jego odspojenie i załadunek na środki transportowe lub zakup materiału i załadunek na środki transportowe,
- transport urobku z ukopu lub/i dokopu lub zakupionego materiału na miejsce wbudowania,
- wykonanie badań materiału (gruntu) określających typ, rodzaj materiału do wbudowania w nasyp,
- doprowadzenie gruntu lub materiału do wilgotności optymalnej,
- wbudowanie dostarczonego gruntu lub materiału w nasyp w sposób określony w niniejszych STWIORB,
- zagęszczenie gruntu w nasypach do wymaganych poziomów zagęszczenia i wymaganej nośności,
- wykonanie wzmocnienia podłoża do wartości nośności opisanych w dokumentacji,
- profilowanie powierzchni nasypu, rowów i skarp (z uwzględnieniem wymagań niniejszych STWIORB),
- wyprofilowanie skarp ukopu i dokopu,
- rekultywację dokopu i terenu przyległego do drogi,
- odwodnienie terenu robót,
- przygotowanie i wykonywanie monitoringu budowy nasypu zgodnie z Dokumentacją Projektową,
- wykonanie dróg dojazdowych na czas budowy, a następnie ich rozebranie,
- przeprowadzenie pomiarów i badań laboratoryjnych wymaganych w STWIORB,
- wszelkie inne czynności związane z prawidłowym wykonaniem robót zgodnie z wymaganiami niniejszych STWIORB.

### **9.3. Sposób rozliczenia robót tymczasowych i prac towarzyszących**

9.3.1. Cena wykonania robót określonych niniejszymi STWIORB obejmuje:

- roboty tymczasowe, które są potrzebne do wykonania robót podstawowych, ale nie są przekazywane Zamawiającemu i są usuwane po wykonaniu robót podstawowych,
- prace towarzyszące, które są niezbędne do wykonania robót podstawowych, niezaliczane do robót tymczasowych, jak geodezyjne wytyczenie robót itd.

## **10. PRZEPISY ZWIĄZANE**

Przepisy związane podano w STWIORB D-02.00.01 „Roboty ziemne. Wymagania ogólne”, punkt 10.

Gdziekolwiek w STWIORB powołane są konkretne niedatowane normy (identyfikowane tylko numerem), przepisy, wytyczne, instrukcje i katalogi, to będą obowiązywać postanowienia najnowszego wydania lub poprawionego wydania powołanych przepisów, wytycznych i katalogów. W przypadku powoływania się na datowane normy (identyfikowane numerem referencyjnym, obejmującym wskazanie roku publikacji), późniejsze nowelizacje normy powołanej oraz zmiany do tej normy nie mają zastosowania.

## **D-03.00.00. ODWODNIENIE KORPUSU DROGOWEGO**

D-03.01.01. KANALIZACJA DESZCZOWA – ROBOTY ZIEMNE.....	125
D-03.01.02. KANALIZACJA DESZCZOWA – ROBOTY MONTAŻOWE.....	131



## D-03.01.01. KANALIZACJA DESZCZOWA – ROBOTY ZIEMNE

### 1. WSTĘP

#### 1.1. Przedmiot STWiORB

Przedmiotem niniejszej STWiORB są wymagania dotyczące wykonania i odbioru robót budowlanych związanych z wykonaniem robót ziemnych związanych z budową sieci kanalizacji deszczowej w ramach zadania „Budowa ulicy Strzeleckiego w Pruszczu Gdańskim – Etap I”.

#### 1.2. Zakres stosowania STWiORB

Specyfikacja jest stosowana jako dokument kontraktowy przy realizacji Robót wymienionych w punkcie 1.1.

#### 1.3. Zakres robót objętych STWiORB

Ustalenia zawarte w niniejszej specyfikacji dotyczą zasad prowadzenia robót związanych z wykonaniem i odbiorem przebudowy sieci wodociągowej oraz budowy przyłączy w ramach realizacji zadania wymienionego w pkt. 1.1.

#### 1.4. Określenia podstawowe

**Wykopy liniowe wąsko przestrzenne** – wykopy o szerokości 0,8-2,5m o ścianach pionowych

**Głębokość wykopu** – różnica rzędnej terenu i rzędnej robót ziemnych wyznaczonych w osi wykopu

**Odkład** – grunt uzyskany z wykopu złożony w określonym miejscu bez przeznaczenia użytkowego lub z przeznaczeniem do późniejszego zasypania wykopu

**Umocnienie ścian wykopów** – umocnienie ścian wykopów zgodnie z wymogami przepisów bhp gwarantujące pełne bezpieczeństwo wykonywania robót dostosowane do głębokości wykopu i rodzaju gruntu

**Wskaźnik zagęszczenia gruntu** – wielkość charakteryzująca stan zagęszczenia gruntu określona wg wzoru:

$I_s = \frac{pd}{pds}$

gdzie:

pd – gęstość objętościowa szkieletu zagęszczenia gruntu [Mg/m<sup>3</sup>]

pds – maksymalna gęstość objętościowa szkieletu gruntowego przy wilgotności optymalnej, określona w normalnej próbie Proctora, zgodnie z PN-B-04481, służąca do oceny zagęszczenia gruntu w robotach ziemnych badana zgodnie z normą BN-77/8931-12, [Mg/m<sup>3</sup>]

**Zasypanie wykopu** – zasypanie wykopu po ułożeniu w nim kanalizacji ściekowej, obiektów oraz pozostałych sieci i urządzeń.

#### 1.5. Ogólne wymagania dotyczące robót

Ogólne wymagania dotyczące Robót podano w STWiORB D-M.00.00.00. „Wymagania ogólne” pkt. 1.5.

### 2. MATERIAŁY

Ogólne wymagania dotyczące materiałów, ich pozyskiwania i składowania podano w STWiORB D-M-00.00.00 „Wymagania ogólne” pkt 2.

Dostarczane materiały na miejscu budowy należy sprawdzić pod względem kompletności i zgodności z danymi producenta. Należy przeprowadzić oględziny dostarczonych materiałów. W razie stwierdzenia wad lub powstawania wątpliwości o ich jakości przed wbudowaniem należy poddać badaniom określonym przez Inżyniera.

Wybrany i zaakceptowany rodzaj materiału nie może być później zmieniony bez zgody Inżyniera.

Materiałami stosowanymi do wykonania robót będących tematem niniejszej specyfikacji są:

- grunt wydobyty z wykopu i , składowany poza strefą robót – wymiana gruntu
- grunty żwirowe i piaszczyste dowieziane spoza strefy robót na wymianę gruntu oraz nasypy– ( na obsypkę, zasypkę i nasypy).

### 3. SPRZĘT

Ogólne wymagania dotyczące sprzętu podano w STWiORB D-M-00.00.00 „Wymagania ogólne” pkt 3.

Wykonawca jest zobowiązany do używania jedynie takiego sprzętu, który nie spowoduje niekorzystnego wpływu na jakość i środowisko wykonywanych robót. Sprzęt używany do realizacji robót powinien być zgodny z ustaleniami ST oraz projektu organizacji robót, który uzyskał akceptację Zamawiającego. Wykonawca dostarczy Zamawiającemu kopie dokumentów potwierdzających dopuszczenie sprzętu do użytkowania zgodnie z jego przeznaczeniem. Wykonawca przystępujący do wykonania robót ziemnych powinien wykazać się możliwością korzystania z następującego sprzętu:

- koparki z osprzętem przedsiębiernym, podsiębiernym i chwytakowym,
- piły mechaniczne,
- spycharki,– ładowarki,
- zagęszczarki wibracyjne.

## 4. TRANSPORT

Ogólne wymagania dotyczące transportu podano w SST D-00.00.00 „Wymagania ogólne” pkt 4.

Wykonawca jest zobowiązany do stosowania jedynie takich środków transportu, które nie wpłyną niekorzystnie na jakość robót i właściwości przewożonych towarów. Środki transportu winny być zgodne z ustaleniami ST oraz projektu organizacji robót, który uzyskał akceptację Zamawiającego. Przy ruchu po drogach publicznych pojazdy muszą spełniać wymagania przepisów ruchu drogowego tak pod względem formalnym jak i rzeczowym. Do transportu wszelkich materiałów sypkich (np. kruszywo) i zbrylonych (np. ziemia), oraz sprzętu budowlanego i urządzeń, należy wykorzystywać samochody skrzyniowe i samowyladowcze. Użyte środki transportu muszą być sprawne technicznie. Wybór środków transportowych oraz metod transportu powinien być dostosowany do kategorii gruntu (materiału), jego objętości, technologii odspajania i załadunku oraz od odległości transportu. Wydajność środków transportowych powinna być ponadto dostosowana do wydajności sprzętu stosowanego do urabiania i wbudowania gruntu (materiału). Samochód samowyladowczy i inne środki transportu - odpowiadające pod względem typów i wielkości wymaganiom zawartym w projekcie organizacji Robót zaakceptowanym przez Zamawiającego. Zwiększenie odległości transportu ponad wartości zatwierdzone nie może być podstawą roszczeń Wykonawcy, dotyczących dodatkowej zapłaty za transport, o ile zwiększone odległości nie zostały wcześniej zaakceptowane na piśmie przez Zamawiającego.

## 5. WYKONANIE ROBÓT

### 5.1. Ogólne zasady wykonania robót

Ogólne zasady wykonania robót podano w STWiORB D-M-00.00.00 „Wymagania ogólne” pkt 5.

### 5.2. Zasady prowadzenia robót ziemnych pod rurociągi

Roboty ziemne należy wykonywać zgodnie z normą PN-B-10736 i PN-B-06050. Wykopy należy prowadzić zgodnie z Projektem organizacji i technologii robót, zaproponowanym przez Wykonawcę i przedłożonym do zatwierdzenia Zamawiającemu wraz z Harmonogramem Robót. Dokumenty te będą uwzględniały wszystkie warunki, w jakich wykonywane będą roboty ziemne.

#### 5.2.1 Odspojenie i wywóz urobku

Odspojenie gruntu w wykopie docelowym będzie wykonywane przy użyciu sprzętu mechanicznego lub ręcznie. Metoda wykonania robót ręcznie lub mechanicznie powinna być dostosowana do głębokości wykopu, warunków gruntowo-wodnych, istniejącej infrastruktury technicznej, wymagań instytucji uzgadniających oraz posiadanego sprzętu Wykonawcy. W czasie wykonywania prac ziemnych należy przestrzegać wytycznych ochrony podłoża gruntowego zawartych w poz. 2.4. PN - 81/B-03020 nie dopuszczając do naruszenia jego struktury, nadmiernego nawilgocenia lub przemarznięcia. Dno wykopu powinno być równe i wyprofilowane zgodnie ze spadkiem przewodu ustalonym w dokumentacji technicznej.

Wykopy powinny być wykonywane bez naruszenia naturalnej struktury gruntu dna wykopu:

- warstwa gruntu o grubości 20 cm położona nad projektowanym poziomem posadowienia powinna być usunięta bezpośrednio przed ułożeniem przewodów i posadowieniem obiektów;
- w przypadku przegłębienia wykopów poniżej projektowanego poziomu posadowienia należy porozumieć się z Zamawiającym celem podjęcia odpowiednich decyzji.

Przed przystąpieniem do realizacji robót montażowych należy dokonać geotechnicznego odbioru wykopów, w celu stwierdzenia, czy w bezpośrednim podłożu pod projektowaną infrastrukturą nie występują grunty słabonośne. Odbiory dna wykopów powinny być dokonywane wpisami do Dziennika Budowy. W przypadku stwierdzenia w dnie wykopów soczewek gruntów słabych należy je usunąć i zagłębienia wypełnić odpowiednio zagęszczonym materiałem niespoistym o właściwym składzie granulometrycznym, a w ostateczności piaskiem z dodatkiem cementu lub betonu. Po wykonaniu wykopu natychmiast przystąpić do robót montażowych tak, aby nie dopuścić do przedostania się tam wód opadowych i do uplastycznienia górnych warstw podłoża. Po wykonaniu Robót podstawowych, sposób zasypiania wykopu powinien uwzględnić całkowitą wymianę gruntu.

Podczas trwania robót ziemnych należy zwrócić szczególną uwagę na:

- Bezpieczną odległość (w pionie i w poziomie) od przewodów wodociągowych, gazowych, kanalizacyjnych, kabli energetycznych, telefonicznych itp. W przypadku natrafienia na urządzenia nieoznaczone wcześniej nie zinwentaryzowane bądź niewypał, należy miejsce to zabezpieczyć i natychmiast powiadomić Zamawiającego i odpowiednie służby i instytucje. Na głębokościach i w miejscach, w których projekt wskazuje przebieg innego uzbrojenia należy bezwarunkowo odsłonić grunt ręcznie. Niezależnie od powyższego, w czasie użycia sprzętu mechanicznego, należy prowadzić ciągłą obserwację odspajanego gruntu;
- Przy wykonywaniu wykopów umocnionych o ścianach pionowych należy stosować elementy obudowy według normy PN-B-10736. Rozstaw rozparcia lub podparcia powinien być dostosowany do występujących warunków. Należy prowadzić ciągłą kontrolę stanu obudowy, w szczególności rozparcia lub podparcia ścian w stosunku do poziomu terenu (co najmniej 15 cm ponad poziom terenu). Należy przestrzegać usytuowania koparki w odległości, co najmniej 0,6 m poza klinem odłamu dla każdej kategorii gruntu;

- Obudowę należy zakładać stopniowo w miarę pogłębiania wykopu, a w czasie zasyпки i zagęszczania stopniowo rozierać.
- Należy instalować bezpieczne zejścia do wykopów wejście po drabinie do wykopu powinno być wykonane z chwilą osiągnięcia głębokości większej niż 1,0m w rozstawie nieprzekraczającym 20,0m.

### 5.2.2 Zasyпка i zagęszczenie gruntu

Należy podjąć szczególnie starania, aby w czasie zasypywania wykopów nie przemieścić lub nie uszkodzić rur. Nie wolno używać zagęszczarek w odległości mniejszej niż 30 cm od rur i złączek. Złącza na przewodach kanalizacyjnych powinny być odkryte do chwili zakończenia próby szczelności. Grubość warstwy ochronnej zasypu strefy niebezpiecznej ponad wierzch przewodu powinna wynosić, co najmniej 0,3 m. Materiałem zasypu w obrębie strefy niebezpiecznej powinny być piasek z zagęszczeniem mechanicznym w strefie przewodu do uzyskania stopnia zagęszczenia w wielkości minimalnej 98% wg Proctor'a.

Ze względu na możliwość naruszenia struktury osypki przy demontażu umocnienia wykopu należy zachować następujący sposób ich wykonania:

- Obsypkę wykonywać warstwami z jednoczesnym demontażem umocnienia ścian przydennej części wykopu;
- Zagęszczenie warstwy osypki należy wykonać po demontażu pasa umocnienia w jej obrębie;
- Po zagęszczeniu pierwszej warstwy ułożyć kolejną, zdemontować umocnienie w jej obrębie, zgęścić itd.

Zasypanie przewodów przeprowadza się w trzech etapach:

- etap I – wykonanie warstwy ochronnej rur przewodowych z wyłączeniem odcinków na złączach,
- etap II – po próbie szczelności (ciśnienia) złączy przewodu, wykonanie warstwy ochronnej w miejscach połączeń,
- etap III – zasyпка wykopu gruntem piaszczystym, warstwami z jednoczesnym zagęszczaniem i rozbiórką umocnień ścian wykopu.

Zasypywanie wykopów winno odbywać się warstwami nie grubszymi niż 20 cm z sukcesywnym zagęszczaniem. Przed zasypaniem dno wykopu należy osuszyć i oczyścić z zanieczyszczeń pozostałych po montażu przewodu. Wykopy należy zasypać gruntem piaszczystym. W przypadku pojawienia się w gruntach piaszczystych przewarstwień gruntów spoistych, grunty te należy wymienić na piaszczyste. Do zagęszczenia gruntów należy użyć maszyn takich jak: walce wibracyjne, wibratory o ręcznym prowadzeniu, płyty ubijające w zależności od dostępu do miejsca warstwy zagęszczanej. Wydobyty grunt z wykopu, który nie będzie użyty do zasypiania powinien być wywieziony przez Wykonawcę w miejsce wybrane przez Wykonawcę i zaakceptowane przez Zamawiającego. Wywóz urobku obejmuje transport z miejsca załadunku do miejsca rozładunku wraz z wszystkimi kosztami zdeponowania. W przypadku zdeponowania tymczasowego obejmuje także ponowny załadunek i powrót na miejsce zasypiania. W przypadku korzystania z dróg publicznych przy dowozie i wywozie urobku Wykonawca zwróci szczególną uwagę na ich dopuszczalne obciążenia eksploatacyjne oraz na zachowanie czystości. Wykonawca stosuje odpowiednie środki dla ochrony dróg publicznych przed nanoszeniem ziemi przez opony własnych środków transportu lub będzie je regularnie oczyszczał. Po ukończeniu zasypywania wykopu teren należy przywrócić do stanu pierwotnego. Wykonawca winien uwzględnić w cenie za wykonanie wykopów wszelkie opłaty za składowanie odpadów, śmieci i niebezpiecznych odpadów. W przypadku odstępstw warunków gruntowych określonych dla posadowienia należy wstrzymać roboty i poinformować Zamawiającego.

### 5.2.3 Zabezpieczenie istniejącego uzbrojenia

Przed rozpoczęciem robót Wykonawca dokona ponownej weryfikacji lokalizacji kabli, instalacji i innych elementów uzbrojenia podziemnego. Wszystkie napotkane przewody podziemne na trasie wykonywanego wykopu, krzyżujące się lub biegnące równoległe z wykopem powinny być zabezpieczone przed uszkodzeniem, a w razie potrzeby podwieszane w sposób zapewniający ich eksploatację.

Wszelkie prace w obrębie istniejącego uzbrojenia należy wykonywać ręcznie, pod nadzorem odpowiednich służb właścicieli uzbrojenia.

W przypadku konieczności naruszenia lub przerwania istniejących instalacji Wykonawca nie podejmie żadnych działań bez powiadomienia o tym Inżyniera i przed ustaleniem odpowiednich poczynań. Wykonawca będzie odpowiedzialny za powzięcie wszelkich koniecznych środków w celu ochrony, utrzymania i tymczasowego dostępu do tego typu usług, z których korzystanie zostało w wyniku robót uniemożliwione. Nie wyklucza się występowania w terenie niezainwentaryzowanego uzbrojenia. W przypadku na natrafienie na niezainwentaryzowane uzbrojenie podziemne należy niezwłocznie powiadomić gestora sieci i wspólnie z Inżynierem ustalić dalszy tryb postępowania.

### 5.2.4 Szczegółowe warunki wykonania robót ziemnych

W ramach robót ziemnych należy wykonać wykopy wraz z zasypką pod przewody kanalizacyjne, uliczne studzienki rewizyjne i wpustów ulicznych.

## 5.3. Umocnienie wykopów

Wszystkie obmiary dla umocnienia wykopów powinny być zawarte w cenach jednostkowych.

### 5.3.1 Szczegółowe warunki wykonania robót ziemnych

Umocnienie wykopów obejmuje:

- Doniesienie materiałów i przygotowanie elementów obudowy z przycięciem materiałów do potrzebnych wymiarów.
- Wyrównanie ścian wykopu.
- Obudowa ścian palami szalunkowymi (wypraskami) wraz z rozparciem stemplami.
- Przykrycie wykopu balami.
- Rozbiórka szalowania i rozpór z wydobyciem materiałów na pobocze wykopu.
- Odniesienie materiałów z rozbiórki, posegregowanie i oczyszczenie.

## 6. KONTROLA JAKOŚCI ROBÓT

### 6.1. Warunki ogólne

Ogólne zasady kontroli jakości robót podano w STWiORB D-M.00.00.00 „Wymagania ogólne”. Wykonawca jest odpowiedzialny za pełną kontrolę jakości robót i materiałów. Wykonawca zapewni odpowiedni system i środki techniczne do kontroli jakości robót na terenie i poza terenem budowy. Wszystkie badania i pomiary będą przeprowadzane zgodnie z wymaganiami Norm lub Aprobatach Technicznych przez jednostki posiadające odpowiednie uprawnienia i certyfikaty. Zamawiający jest uprawniony do prowadzenia własnej kontroli robót (w tym kontroli analitycznej).

### 6.2. Szczegółowe zasady kontroli jakości robót ziemnych

Badania laboratoryjne muszą obejmować sprawdzenie podstawowych cech materiałów podanych w niniejszej ST oraz wyspecyfikowanych we właściwych PN (EN-PN) a częstotliwość ich wykonania musi pozwolić na uzyskanie wiarygodnych i reprezentatywnych wyników dla całości wybudowanych lub zgromadzonych materiałów. Wyniki badań Wykonawca przekazuje Zamawiającemu. Wykonawca będzie przekazywać Zamawiającemu kopie raportów z wynikami badań. Badania kontrolne obejmują cały proces budowy. Badania jakości robót w czasie ich realizacji należy wykonywać zgodnie z wytycznymi właściwych WTWOR oraz instrukcjami zawartymi w Normach. Po wykonaniu wykopów należy sprawdzić, czy pod względem kształtu, zagęszczenia i wykończenia odpowiada on wymaganiom oraz czy dokładność wykonania nie przekracza tolerancji podanych w niniejszej ST lub odpowiednich normach. Sprawdzenie odwodnienia korpusu ziemnego polega na kontroli zgodności z wymaganiami niniejszej ST określonymi w pkt. 5 oraz z dokumentacją projektową.

Szczególne uwagi należy zwrócić na:

- właściwe ujęcie i odprowadzenie wód opadowych,
- właściwe ujęcie i odprowadzenie wsiąków wodnych.

Szerokość korpusu ziemnego nie może różnić się od szerokości projektowanej o więcej niż  $\pm 10$  cm. Szerokość dna rowów nie może różnić się od szerokości projektowanej o więcej niż  $\pm 5$  cm. Rzędne korony korpusu ziemnego nie mogą różnić się od rzędnych projektowanych o więcej niż -3 cm lub +1 cm.

Pochylenie skarp nie może różnić się od pochylenia projektowanego o więcej niż 10% wartości pochylenia wyrażonego tangensem kąta.

Nierówności powierzchni korpusu ziemnego mierzone łata 3-metrową, nie mogą przekraczać 3 cm. Nierówności skarp, mierzone łata 3-metrową, nie mogą przekraczać  $\pm 10$  cm. Spadek podłużny powierzchni korpusu ziemnego lub dna rowu, sprawdzony przez pomiar niwelatorem rzędnych wysokościowych, nie może dawać różnic, w stosunku do rzędnych projektowanych, większych niż -3 cm lub +1 cm. Wskaźnik zagęszczenia gruntu określony zgodnie z BN-77/8931-12 powinien być zgodny z założonym dla odpowiedniej kategorii ruchu. W przypadku gruntów, dla których nie można określić wskaźnika zagęszczenia należy określić wskaźnik odkształcenia  $I_0$ , zgodnie z normą PN-S-02205:1998. Wszystkie materiały niespełniające wymagań podanych w odpowiednich punktach specyfikacji, zostaną odrzucone. Jeśli materiały niespełniające wymagań zostaną wbudowane lub zastosowane, to na polecenie Zamawiającego Wykonawca wymieni je na właściwe, na własny koszt. Wszystkie roboty, które wykazują większe odchylenia cech od określonych w punktach 5 i 6 niniejszej ST powinny być ponownie wykonane przez Wykonawcę na jego koszt. Kontrola wykonania wykopów polega na sprawdzeniu zgodności z wymaganiami określonymi w dokumentacji projektowej i niniejszej ST.

W czasie kontroli szczególne uwagi należy zwrócić na:

- a) sposób odsparzania gruntów nie pogarszający ich właściwości,
- b) zapewnienie stateczności skarp,
- c) odwodnienie wykopów w czasie wykonywania robót i po ich zakończeniu,
- d) dokładność wykonania wykopów (usytuowanie i wykończenie),
- e) zagęszczenie górnej strefy korpusu w wykopie według wymagań określonych w pkt. 5.

Oznaczenie wskaźnika zagęszczenia  $I_s$  powinno być przeprowadzone według normy BN77/8931-12, oznaczenie modułów odkształcenia według normy PN-S-02205:1998. Zagęszczenie każdej warstwy należy kontrolować nie rzadziej niż:

- jeden raz w trzech punktach na 1000m<sup>2</sup> warstwy, w przypadku określenia wartości  $I_s$ ,



– jeden raz w trzech punktach na 2000m<sup>2</sup> warstwy w przypadku określenia pierwotnego i wtórnego modułu odkształcenia.

Wyniki kontroli zagęszczenia robót Wykonawca powinien wpisywać do dokumentów laboratoryjnych. Bieżąca kontrola Inżyniera obejmuje wizualne sprawdzanie wszystkich elementów procesu technologicznego oraz akceptowanie wyników badań laboratoryjnych Wykonawcy.

Wyniki badań i pomiarów kontrolnych w czasie wykonywania robót ziemnych należy wpisywać do:

- dziennika laboratorium Wykonawcy,
- dziennika budowy,
- protokołów odbioru robót zanikających lub ulegających zakryciu.

## **7. OBMIAR ROBÓT**

### **7.1. Ogólne zasady obmiaru robót**

Ogólne zasady obmiaru robót podano w STWiORB D-M.00.00.00. pkt 7 „Wymagania ogólne”.

### **7.2. Jednostka obmiarowa**

Jednostką obmiarową dla robót objętych specyfikacją jest m<sup>3</sup> (metr sześcienny) - dla:

- kubatury wykonanego i odebranego wykopu,
- kubatury wykonanego i odebranego zasypania z zagęszczeniem wykopu,

## **8. ODBIÓR ROBÓT**

### **8.1. Wymagania ogólne**

Ogólne zasady odbioru robót podano w STWiORB D-M-00.00.00 „Wymagania ogólne”.

### **8.2. Proces odbioru**

Proces odbioru powinien obejmować:

- sprawdzenie dokumentacji powykonawczej w zakresie kompletności i uzyskanych wyników badań laboratoryjnych,
- sprawdzenie wykonania wykopów i zasypów pod względem wymaganych parametrów -wymiarowych i technicznych,
- sprawdzenie zabezpieczenia wykonanych robót ziemnych.

## **9. PODSTAWY PŁATNOŚCI**

### **9.1. Ogólne ustalenia dotyczące podstawy płatności**

Ogólne zasady podstawy płatności podano w STWiORB D-M.00.00.00. pkt 7 „Wymagania ogólne”.

### **9.2. Cena jednostki obmiarowej**

Płatność za jednostkę obmiarową roboty wg zakresu wymienionego w pkt. 1.3. niniejszej ST należy przyjmować zgodnie z postanowieniami Kontraktu, obmiarem robót, oceną jakości użytych materiałów i jakości wykonania robót, na podstawie wyników pomiarów i badań.

1. Cena wykonania robót ziemnych w zakresie wykopów rozliczana w m<sup>3</sup> obejmuje:

- badania laboratoryjne materiałów i gruntów wraz z opracowaniem dokumentacji
- zabezpieczenie lub usunięcie istniejących w terenie urządzeń technicznych, roślinności i uzbrojenia terenu,
- usunięcie rumowisk, wysypisk odpadów,
- zabezpieczenie obiektów chronionych prawem
- oznakowanie i zabezpieczenie robót prowadzonych w pasie drogowym, wraz z niezbędną dokumentacją,
- wykonanie robót zasadniczych,
- tymczasowe umocnienie ścian wykopów,
- odwodnienie wykopów,
- przejście i odprowadzenie wód opadowych i gruntowych z terenu robót wraz z instalacjami odwadniającymi,
- wykonanie tymczasowych umocnień ścian wykopów,
- transport wymienianego gruntu pochodzącego z wykopów i jego utylizacja (ze wszystkimi – pozwoleniami i kosztami składowania i utylizacji), przygotowanie podłoża gruntowego pod roboty,
- zakup i dostarczenie materiałów, sprzętu i urządzeń oraz ich składowanie,
- wykonanie niezbędnych tymczasowych nawierzchni komunikacyjnych oraz nasypów wraz z ich czasowym odwodnieniem i ostateczną likwidacją
- wykonanie określonych w postanowieniach Kontraktu badań, pomiarów, sondowań i sprawdzeń robót.

2. Cena wykonania robót ziemnych w zakresie zasypania wykopów z zagęszczeniem rozliczana w m<sup>3</sup> obejmuje:

- badania laboratoryjne materiałów i gruntów wraz z opracowaniem dokumentacji
- oznakowanie i zabezpieczenie prowadzonych robót, wraz z niezbędną dokumentacją,

- wykonanie robót zasadniczych,
- wymianę gruntu,
- transport gruntu,
- zakup i dostarczenie materiałów, sprzętu i urządzeń oraz ich składowanie,
- wykonanie określonych w postanowieniach Kontraktu badań, pomiarów, sondowań i sprawdzeń robót,
- zagęszczenie gruntu,
- uporządkowanie terenu budowy po robotach.

## 10. PRZEPISY ZWIĄZANE

Przepisy wymienione w punkcie 10 STWiORB - Wymagania Ogólne. Ponadto:

- |   |  |
|---|--|
| 1. WTWiOR -   | Warunki Techniczne Wykonania i Odbioru Robót – ITB   |
| 2. PN-86/B-02480  | Grunty budowlane. Określenia, symbole, podział i opis gruntów.   |
| 3. PN-74/B-04452  | Grunty budowlane. Badania polowe.  |
| 4. PN-88/B-04481  | Grunty budowlane. Badania próbek gruntu.   |
| 5. PN-B-06050: 1999   | Geotechnika. Roboty ziemne. Wymagania ogólne.  |
| 6. PN-91/B-06716  | Kruszywa mineralne. Piaski i żwiry filtracyjne. Wymagania techniczne.                                      |
| 7. PN-B-11111: 1996   | Kruszywa mineralne. Kruszywa naturalne do nawierzchni drogowych. Żwir i mieszanki.                         |
| 8. PN-B-11113: 1996   | Kruszywa mineralne. Kruszywa naturalne do nawierzchni drogowych. Piasek.                                   |
| 9. PN-EN-932-1:1999   | Badania podstawowych własności kruszyw. Metody pobierania próbek.  |
| 10. PN-S-02205: 1998  | Drogi samochodowe. Roboty ziemne. Wymagania i badania.   |
| 11. PN-B-0248   | Grunty budowlane, określenia. Podział i opis gruntów.  |
| 12. BN-77/8931-12   | Oznaczenie wskaźnika zagęszczenia gruntu.  |
| 13. BN-64/8931-02   | Drogi samochodowe. Oznaczenie modułu odkształcenia nawierzchni podatnych i podłoża przez obciążenie płytą. |
| 14. BN-72/8932-01   | Budowle drogowe i kolejowe. Roboty ziemne.   |
| 15. Roboty ziemne, Warunki Techniczne Wykonania i Odbioru (dotyczy budowli hydrotechnicznych) wydanie MOŚZNiL z 1994r.  |  |
| 16. Ustawa z dnia 20 kwietnia 2004 r. o zmianie ustawy o odpadach (Dz. U. z 2004r. Nr 116 poz. 1208),   |  |
| 17. Ustawa z dnia 27 lipca 2001 r. o wprowadzeniu ustawy - Prawo ochrony środowiska, ustawy o odpadach oraz o zmianie innych ustaw. (Dz. U z 2001r. Nr100 poz.1085), Ustawa z dnia 27 kwietnia 2001 r. o odpadach (Dz. U. z 2001r. Nr 62 poz. 628) oraz inne obowiązujące PN (EN-PN) lub odpowiednie normy krajów UE w zakresie przyjętym przez polskie prawodawstwo. |  |

## D-03.01.02. KANALIZACJA DESZCZOWA – ROBOTY MONTAŻOWE

### 1. WSTĘP

#### 1.1. Przedmiot STWiORB

Przedmiotem niniejszej STWiORB są wymagania dotyczące wykonania i odbioru robót budowlanych związanych z budową siecią kanalizacji deszczowej w ramach zadania „Budowa ulicy Strzeleckiego w Pruszczu Gdańskim – Etap I”.

#### 1.2. Zakres stosowania STWiORB

Specyfikacja jest stosowana jako dokument kontraktowy przy realizacji Robót wymienionych w punkcie 1.1.

#### 1.3. Zakres robót objętych STWiORB

Ustalenia zawarte w niniejszej specyfikacji dotyczą zasad prowadzenia robót związanych z wykonaniem i odbiorem budowy sieci kanalizacji deszczowej oraz regulacją wpustów ulicznych w ramach realizacji zadania wymienionego w pkt. 1.1.

#### 1.4. Określenia podstawowe

**Kanał deszczowy** - kanał przeznaczony do odprowadzenia ścieków opadowych.

**Przykanalik** - prosty kanał przeznaczony do połączenia wpustu deszczowego z siecią kanalizacji deszczowej lub z wylotem.

**Rura ochronna** - rura służąca zabezpieczeniu płytkiego przykanalika przed uszkodzeniem w trakcie prowadzenia robót drogowych lub zabezpieczeniu kanału na obiekcie.

**Kolektor główny** - kanał przeznaczony do zbierania ścieków z kanałów zbiorczych i odprowadzania ich do odbiornika.

**Studzienka kanalizacyjna (rewizyjna)** - obiekt na kanale przeznaczony do kontroli i prawidłowej eksploatacji kanałów.

**Studzienka kaskadowa (spadowa)** - studzienka kanalizacyjna, mająca dodatkowy przewód pionowy lub odpowiednią konstrukcję umożliwiającą wytracenie nadmiaru energii ścieków, spływających z wyżej położonego kanału dopływowego do niżej położonego kanału odpływowego.

**Studzienka wpadowa** - studzienka kanalizacyjna służąca do odprowadzenia wód z rowu do kanału, z osadnikiem, poprzedzonym osadnikiem piasku wyposażonym w kraty

**Wpust ściekowy (deszczowy)** - urządzenie do odbioru ścieków opadowych spływających do kanału z utwardzonych powierzchni terenu.

**Komora robocza** - zasadnicza część studzienki kanalizacyjnej przeznaczona do czynności eksploatacyjnych.

**Komin włazowy** - szyb łączący komorę roboczą z powierzchnią terenu, przeznaczony do wchodzenia i wychodzenia obsługi.

**Kineta** - wyprofilowane koryto w dnie studzienki kanalizacyjnej, przeznaczone do przepływu ścieków.

**Wysokość komory roboczej** - odległość pomiędzy rzędną dolnej powierzchni płyty przykrycia komory roboczej, a rzędną spocznika przy ścianie komory.

**Spocznik** - element dna studzienki pomiędzy kinetą a ścianą komory roboczej.

**Właz kanałowy** - element żeliwny przeznaczony do przykrycia podziemnych studzienek kanalizacyjnych, składający się z korpusu i pokrywy.

**Płyta pokrywowa (pośrednia)** - płyta przykrywająca komorę roboczą studzienki kanalizacyjnej.

Inne określenia.

**Pierścienie regulacyjne** – pierścienie pod włazy i wpusty żeliwne służące do regulacji wysokościowej.

**Rura ochronna** - rura dla zabezpieczenia kolektora przy skrzyżowaniu z projektowaną drogą lub przeszkodą przypadku niewystarczającego zagłębienia kanału.

**Podpory ślizgowe** - podparcia rurociągu KD w rurze ochronnej lub przewiertowej.

**Osadnik** - zbiornik z tworzyw sztucznych lub z betonu z zatopionym wylotem, służący do usuwania z wód opadowych substancji stałych, które w procesie sedymentacji opadają na dno zbiornika.

**Separator** - urządzenie przeznaczone do oddzielania i magazynowania substancji ropopochodnych z wód płynących w systemie kanalizacji deszczowej.

**Wylot wód deszczowych** - element na końcu kanału odprowadzający wody deszczowe do odbiornika.

Pozostałe określenia są zgodne z obowiązującymi odpowiednimi polskimi normami i z definicjami podanymi w STWiORB D-M-00.00.00.

#### 1.5. Ogólne wymagania dotyczące robót

Ogólne wymagania dotyczące Robót podano w STWiORB D-M.00.00.00. „Wymagania ogólne” pkt. 1.5.

## 2. MATERIAŁY

Ogólne wymagania dotyczące materiałów, ich pozyskiwania i składowania podano w STWiORB D-M-00.00.00 „Wymagania ogólne” pkt 2.

Dostarczane materiały na miejscu budowy należy sprawdzić pod względem kompletności i zgodności z danymi producenta. Należy przeprowadzić oględziny dostarczonych materiałów. W razie stwierdzenia wad lub powstawania wątpliwości o ich jakości przed wbudowaniem należy poddać badaniom określonym przez Inżyniera.

Wybrany i zaakceptowany rodzaj materiału nie może być później zmieniony bez zgody Inżyniera.

### 2.1. Rury kanalowe

Kanały i przykanaliki zaprojektowano z rur z PP SN8 o średnicach jak podano w dokumentacji projektowej. Rury PP strukturalne, o połączeniach kielichowych powinny spełniać wymagania PN-EN 1852-1:2010.

### 2.2. Studnie kanalizacyjne żelbetowe

#### 2.2.1 Studnie rewizyjne

Studnie kanalizacyjne rewizyjne o średnicach 1200mm, 1500mm z prefabrykatów betonowych łączonych na uszczelki (uszczelki zgodne z normą PN-EN 681-1), z betonu C35/45 (B45) wodoszczelnego W12 i mrozoodpornego F150, agresywne oddziaływanie zamrażania/rozmarzania XF4, wykonane zgodnie z normą PN-EN 1917:2004 złożone z:

- monolitycznej części dennej (monolit łącznie z kinetą) o średnicy 1200 mm, 1500mm i 2000mm o wysokości dostosowanej do głębokości studzienki,
- kręgów betonowych 1200mm, 1500mm i 2000mm, łączonych na uszczelkę odpowiadających wymaganiom normy PN-EN 1917 lub monolit,
- prefabrykowanego pierścienia odciążającego z betonu klasy C35/45 o średnicy dostosowanej do średnicy studni;
- zwieńczenie z płyty betonowej zbrojonej z otworem pod wąż Dn 600mm, prefabrykowanego - pierścienia wyrównawczego z betonu klasy C35/45 o średnicy dostosowanej do średnicy wjazdu i wysokości 37cm dla wjazdów ulicznych lub 17cm dla wjazdów chodnikowych lub z tworzywa sztucznego;
- w studniach fabrycznie osadzone stopnie stalowe (zgodne z normą PN-EN 13101) powlekane i zintegrowane;
- przejścia rur przez ściany szczelne typu PS z króćcami do podłączenia rur kanalizacyjnych;
- wjazdu betonowo-żeliwnego lub z tworzywa sztucznego klasy D400 dla studni zlokalizowanych w pasie drogowym, klasy C250 na terenach zielonych i klasy A15 dla studni zlokalizowanych w skarpie nasypu drogowego; o średnicy 600mm spełniające wymagania PN-EN 124-1:2015-07.

#### 2.2.2 Studnie rewizyjne kaskadowe

Studnie kanalizacyjne rewizyjne o średnicach 1200mm, 1500mm i 2000mm z prefabrykatów betonowych łączonych na uszczelki (uszczelki zgodne z normą PN-EN 681-1), z betonu C35/45 (B45) wodoszczelnego W12 i mrozoodpornego F150, agresywne oddziaływanie zamrażania/rozmarzania XF4, wykonane zgodnie z normą PN-EN 1917 złożone z:

- monolitycznej części dennej (monolit łącznie z kinetą) o średnicy 1200 mm, 1500mm i 2000mm o wysokości dostosowanej do głębokości studzienki,
- kręgów betonowych 1200mm, 1500mm i 2000mm łączonych na uszczelkę odpowiadających wymaganiom normy PN-EN 1917 lub monolit,
- prefabrykowanego pierścienia odciążającego z betonu klasy C35/45 o średnicy dostosowanej do średnicy studni;
- zwieńczenie z płyty betonowej zbrojonej z otworem pod wąż Dn 600mm, prefabrykowanego - pierścienia wyrównawczego z betonu klasy C35/45 o średnicy dostosowanej do średnicy wjazdu i wysokości 37cm dla wjazdów ulicznych lub 17cm dla wjazdów chodnikowych lub z tworzywa sztucznego.
- w studniach fabrycznie osadzone stopnie stalowe (zgodne z normą PN-EN 13101) powlekane i zintegrowane ;
- przejścia rur przez ściany szczelne typu PS z króćcami do podłączenia rur kanalizacyjnych
- wjazdu betonowo-żeliwnego lub z tworzywa sztucznego klasy D400 dla studni zlokalizowanych w pasie drogowym, klasy C250 na terenach zielonych; o średnicy 600mm spełniające wymagania PN-EN 124.

Po ustawieniu studni w wykopie, przepad obetonować mieszanką betonową klasy C12/15.

#### 2.2.3 Studnie wpadowe żelbetowe

Studnie wpadowe DN1200, DN1500 z osadnikiem min. 1,0m, z betonu C35/45 (B45). Studnie przykryte pokrywą żelbetową z otworem Ø600mm, pod wąż żeliwny lub z tworzywa sztucznego klasy C250.

Wymagania dla materiałów studni jak w pkt. 2.2.1

#### 2.2.4 Osadnik piasku

Prefabrykowany osadnik wg KPED karta 01.14, wykonany z betonu klasy minimum C30/37 spełniający wymagania PN-EN 206+A1:2016-12 oraz o nasiąkliwości <4% i mrozoodporności co najmniej F150 wg PN-EN 206:2014-04, klasy ekspozycji XF1, XD2, XA1.

Kraty zabezpieczające wykonać z prętów stalowych o średnicy  $\phi$ 14mm, zabezpieczonych antykorozyjnie. Wymiary krat dostosować do średnicy rur.

### 2.2.5 Wpusty ściekowe uliczne

Studzienki ściekowe o średnicy 500mm z prefabrykowanych elementów betonowych łączonych na uszczelki z betonu B45 (C35/45) wodoszczelnego i mrozoodpornego spełniające wymagania PN-EN 1917, składające się z:

- z części dennej o średnicy wewn. 500mm i o wysokości dostosowanej do głębokości studzienki,
- kręgów betonowych o średnicy 500mm i wysokości wg oferty producenta,
- osadnika wysokości min. 1,0m,
- pierścienia odciążającego z betonu B45 (C40/50) i stali 18G2 lub S235JR,
- płyty betonowej pokrywowej z otworem do zamontowania wpustu,
- wpustu ulicznego żeliwnego klasy D400 lub wpustu ulicznego krawężnikowego klasy D400 spełniającego wymagania PN-EN 124-1:2015-07.

Izolację zewnętrzną studzienki wykonać z zastosowaniem roztworu asfaltowego do gruntowania i izolacji.

### 2.3. Przejścia przez ściany

Przejście przez ściany studni kanalizacyjnych rurami PCV, PP lub PEHD z zastosowaniem kształtek typowych z uszczelkami (przejście tulejowe skośne PVC).

### 2.4. Wyloty kanalizacji i przykanalików

Wyloty kanalizacji i przykanalików do rowów typowe, adaptowane wg KPED karta 02.16. Wyloty przykanalików na skarpy wykonać zgodnie z KPED karta 01.19. Prefabrykaty wylotów wykonane z betonu klasy minimum C25/30 (B30) spełniający wymagania PN-EN 206-1 oraz o nasiąkliwości <4% i mrozoodporności co najmniej F150 wg PN-EN 206:2014-04.

Kraty zabezpieczające wykonać z prętów stalowych o średnicy  $\phi 14$ mm, zabezpieczonych antykorozyjnie. Wymiary krat dostosować do średnicy rur. Dla wylotów przykanalików usytuowanych powyżej dna rowu przewiduje się wykonanie ścieków skarpowych wraz z umocnieniem wylotu do rowu.

### 2.5. Umocnienie rowów na wylotach

Przewiduje się umocnienie rowów na wylotach kanalizacji narzutem kamiennym.

### 2.6. Separatory

Przewiduje się separatory w postaci zbiorników żelbetowych o przepustowościach jak podano w dokumentacji projektowej, wykonane z betonu klasy C35/45, o wodoszczelności W8, mrozoodporności F150 i nasiąkliwości <5%, klasy ekspozycji XF1, XD2, XA1, z włazami klasy C250 wraz z wyposażeniem wewnętrznym. Izolacja zewnętrzna wodoszczelna i wewnętrzna olejoodporna zgodnie z ofertą producenta.

Zastosowane separatory powinny spełniać wymagania PN-EN 858/A1.

### 2.7. Osadniki zawieszin

Kompletne monolityczne zbiorniki betonowe poziome, z zasyfonowanym odpływem, z betonu klasy C34/45, o wodoszczelności W8 i mrozoodporności F150, klasy ekspozycji XF1, XD2, XA1, o wymiarach jak podano w dokumentacji projektowej.

Izolacja zewnętrzna wodoszczelna i wewnętrzna zgodnie z ofertą producenta.

Przejścia przez ściany szczelne.

### 2.8. Pierścienie regulacyjne

Pierścień wyrównujący, pozwalający na wyregulowanie całkowitej wysokości studzienki zgodnie z PN-EN 1917:2004.

### 2.9. Pierścienie odciążające

Pierścienie odciążające betonowe w klasie betonu min C20/25, zbrojone stalą. Wykonanie zgodne z PN-EN 1917:2004.

### 2.10. Inne materiały do wykonania robót to m. in.:

- Kruszywo do posypki i obsypki kanałów - jako zasypkę kanałów należy zastosować piaski grube i średnie, spełniające wymagania PN-EN 13242 tj. kategoria uziarnienia Gf85, zawartość pyłów kategoria nie wyższa niż f7.
- Powyżej zasypkę prowadzić gruntem spełniającym wymagania do budowy skarp drogowych wg PN-S-02205.
- Beton klasy C8/10, C20/25 i C25/30
- Cement stosowany do betonu powinien być cementem portlandzkim klasy nie niższej niż „32,5” wg PN-EN 197-1.
- Kruszywo do betonu spełniające wymagania podane w M.13.01.00.
- Woda powinna być odpowiadać wymaganiom PN-EN 1008.
- Krawężniki 15x30cm spełniające wymagania wg STWiORB D.08.01.01

## 2.11. Składowanie materiałów

### 2.11.1 Rury kanałowe

Rury można składować na otwartej przestrzeni, układając je w pozycji leżącej jedno- lub wielowarstwowo, albo w pozycji stojącej. Powierzchnia składowania powinna być utwardzona i zabezpieczona przed gromadzeniem się wód opadowych. W przypadku składowania poziomego pierwszą warstwę rur należy ułożyć na podkładach drewnianych. Podobnie na podkładach drewnianych należy układać wyroby w pozycji stojącej i jeżeli powierzchnia składowania nie odpowiada ww. wymaganiom. Przechowywane rury muszą być zabezpieczone przed osuwaniem się i powinny być tak ułożone, aby nie **opierały** się kielichami o podłoże. Maksymalna wysokość stosu wynosić może 1 metr lub trzy warstwy rur. Wykonawca jest zobowiązany układać rury według poszczególnych grup, wielkości i gatunków w sposób zapewniający stateczność oraz umożliwiającą dostęp do poszczególnych stosów lub pojedynczych rur.

### 2.11.2 Kręgi

Kręgi można składować na powierzchni nieutwardzonej pod warunkiem, że nacisk kręgów przekazywany na grunt nie przekracza 0,5 MPa. Przy składowaniu wyrobów w pozycji wbudowania wysokość składowania nie powinna przekraczać 1,8m. Składowanie powinno umożliwiać dostęp do poszczególnych stosów wyrobów lub pojedynczych kręgów.

### 2.11.3 Włazy kanałowe i stopnie

Włazy kanałowe i stopnie powinny być składowane z dala od substancji działających korodująco. Włazy powinny być posegregowane wg klas. Powierzchnia składowania powinna być utwardzona i odwodniona.

### 2.11.4 Wpusty żeliwne

Skrzynki lub ramki wpustów mogą być składowane na otwartej przestrzeni, na paletach w stosach o wysokości maksimum 1,5m.

### 2.11.5 Kruszywo

Kruszywo należy składować na utwardzonym i odwodnionym podłożu w sposób zabezpieczający je przed zanieczyszczeniem i zmieszaniem z innymi rodzajami i frakcjami kruszyw.

## 3. SPRZĘT

Ogólne wymagania dotyczące sprzętu podano w STWiORB D-M-00.00.00 „Wymagania ogólne” pkt 3.

Wykonawca przystępujący do wykonania kanalizacji deszczowej powinien wykazać się możliwością korzystania z następującego sprzętu:

- żurawi budowlanych samochodowych,
- samochodu dostawczego,
- samochodu skrzyniowego,
- koparek podsiębiernych,
- spycharek kołowych lub gąsienicowych,
- sprzętu mechanicznego do zagęszczania gruntu,
- sprzętu mechanicznego do przecisków,
- sprzętu ręcznego (ubjaków) i mechanicznego do zagęszczania gruntu,
- wciągarek mechanicznych,
- betoniarki kołowej,
- beczkowsów,
- piła tarczowa,
- systemy szalowania wykopów,
- sprzęt do wykonania przewiertu.

Regulacje wysokościowa studzienek wykonuje się w sposób ręczny, przy pomocy następującego sprzętu:

- zagęszczarek płytowych, ubjaków mechanicznych, wibratorów wgłębnych, do zagęszczania podbudowy, nawierzchni asfaltowej i mieszanki betonowej,
- sprzężarek, młotów pneumatycznych, pił mechanicznych do robót rozbiórkowych,
- żurawi samochodowych o udźwigu do 4,0 ton,
- sprzętu pomocniczego.

## 4. TRANSPORT

### 4.1. Ogólne wymagania dotyczące transportu

Ogólne wymagania dotyczące transportu podano w SST D-00.00.00 „Wymagania ogólne” pkt 4.

## 4.2. Transport kręgów

Transport kręgów powinien odbywać się samochodami w pozycji wbudowania. Dla zabezpieczenia przed uszkodzeniem przewożonych elementów, Wykonawca dokona ich usztywnienia przez zastosowanie przekładek, rozporów i klinów z drewna, gumy lub innych odpowiednich materiałów.

Podnoszenie i opuszczanie kręgów o średnicach 1,2 m i 1,4 m należy wykonywać za pomocą minimum trzech lin zawiesia rozmieszczonych równomiernie na obwodzie prefabrykatu.

## 4.3. Transport wpustów żeliwnych

Skrzynki lub ramki wpustów mogą być przewożone dowolnymi środkami transportu w sposób zabezpieczony przed przesuwaniami się podczas transportu.

## 4.4. Transport mieszanki betonowej

Do przewozu mieszanki betonowej Wykonawca zapewni takie środki transportowe, które nie spowodują segregacji składników, zmiany składu mieszanki, zanieczyszczenia mieszanki i obniżenia temperatury przekraczającej granicę określoną w wymaganiach technologicznych.

## 4.5. Transport rur PP

Rury powinny być przewożone w pozycji poziomej, podparte na całej swojej długości.

Należy zadbać, aby podczas transportu:

- wyeliminować działanie promieni słonecznych na rury,
- zabezpieczyć rury przed działaniem opadów atmosferycznych,
- unieruchomić rury aby się nie przemieszczały,
- unikać możliwości powstania uszkodzeń mechanicznych (np., przecięcia powierzchni rury przez ostre krawędzie).

## 4.6. Transport kruszyw

Kruszywa mogą być przewożone dowolnymi środkami transportu, w sposób zabezpieczający je przed zanieczyszczeniem i nadmiernym zawilgoceniem.

## 4.7. Transport cementu i jego przechowywanie

Transport cementu i przechowywanie powinny być zgodne z BN-88/6731-08 [16].

# 5. WYKONANIE ROBÓT

Ogólne zasady wykonania robót podano w STWiORB D-M-00.00.00 „Wymagania ogólne” pkt 5.

## 5.1. Roboty przygotowawcze

Trasę projektowanej sieci kanalizacyjnej oraz wszystkich elementów należy wytyczyć w oparciu o plan sytuacyjny i trwale oznaczyć w terenie za pomocą kołków osiowych, kołków świadków i kołków krawędziowych.

W przypadku niedostatecznej ilości reperów stałych, Wykonawca wbuduje repery tymczasowe (z rzędnymi sprawdzonymi przez służby geodezyjne), a szkice sytuacyjne reperów i ich rzędne przekazuje Inżynierowi.

Jeżeli jest to konieczne do wykonania robót, Wykonawca przygotowuje platformy robocze dla sprzętu.

## 5.2. Roboty ziemne

Wykopy dla sieci kanalizacyjnej należy wykonać jako liniowe, o ścianach pionowych umocnionych. W pobliżu istniejącego uzbrojenia podziemnego - ręcznie. Odspojony grunt może zostać użyty do ponownego zsypanie wykopów lub odwieziony na odkład.

W miejscach występowania gruntów organicznych lub słabonośnych, wskazanych na rysunkach, należy dokonać wymiany gruntu lub wzmocnienia podłoża zgodnie z technologią przyjętą w projekcie wzmocnienia podłoża.

W wypadku układania rurociągów w nasypach drogowych, wykopy pod kanały wolno rozpocząć po wykonaniu i zagęszczeniu nasypu drogowego do rzędnej co najmniej większej o 0,5m od rzędnej wierzchu rury kanalizacyjnej.

Niedopuszczalne jest jeżdżenie ciężkim sprzętem drogowym po przewodach kanalizacyjnych przykrytych warstwą gruntu mniejszą niż 1,0m.

Roboty ziemne należy prowadzić zgodnie z normą PN-B-10736, instrukcją producenta rur oraz z normą PN-EN 1610. Podczas prowadzenia robót, przez cały czas trwania budowy, należy zabezpieczyć wykopy barierami ochronnymi i tablicami ostrzegawczymi, a w nocy oświetlić światłem sztucznym - ostrzegawczym. W miejscach przejść dla pieszych ustawić kładki z barierkami.

### 5.2.1 Odwodnienie wykopów

W miejscu występowania wód gruntowych w dnie wykopów należy wykonać odwodnienie na czas prowadzenia robót. Sposób odwodnienia wykopów, dostosowany do panujących w czasie wykonywania robót warunków gruntowo-wodnych, zaprojektowany zostanie przez Wykonawcę robót. W czasie wykonywania wykopów należy zwrócić szczególną uwagę na nie dopuszczenie do zawilgocenia i uplastycznienia gruntów spoistych. Wykonawca powinien, wykonać wszystkie niezbędne instalacje i roboty tymczasowe, które umożliwią odprowadzenie wód gruntowych i opadowych poza obszar robót ziemnych oraz uniemożliwią napływ wody do wykopów tak, aby zabezpieczyć grunty

przed przewilgoceniem i nawodnieniem. Wykonawca projektując i wykonując urządzenia służące do odwodnienia placu budowy powinien zwrócić uwagę na szczególnie trudne warunki gruntowe. Odprowadzenie wód do istniejących zbiorników naturalnych i urządzeń odwadniających musi być poprzedzone uzgodnieniem z odpowiednimi instytucjami.

### 5.3. Przygotowanie podłoża

Pod rury należy wykonać podsypkę z piasku różnoziarnistego grubości co najmniej 20cm.

Podłoże pod rury powinno być tak przygotowane, aby rury po ich ułożeniu opierały się na całej jego długości w co najmniej 1/4 obwodu z wyłączeniem złącz. W miejscach łączenia rur, w podłożu należy wykonać niecki montażowe o szerokości odpowiadającej 2-3 krotnej szerokości złącza. Dopuszczalne zmniejszenie grubości podłoża od przewidywanej w Dokumentacji Projektowej, nie powinno być większe niż 10%. Dopuszczalne odchylenie rzędnych podłoża od rzędnych w dokumentacji nie powinno przekraczać  $\pm 1$ cm.

Posadowienie osadników poniżej poziomu wody gruntowej wykonać należy na płycie betonowej (korcu wykonanym w dnie wykopu), o grubości zależnej od poziomu wody gruntowej jednak nie mniejszej niż 0,5m. Osadnik zakotwiony do płyty zgodnie ze wskazaniami producenta osadników.

Posadowienie studni kanalizacyjnych, osadników, separatorów, pompowni na warstwie żwiru lub tłucznia z piaskiem o grubości 20cm lub płycie betonowej grubości min. 20cm w zależności od warunków gruntowych.

Zagęszczenie podłoża min. 0,97. Posadowienie studni kanalizacyjnych, osadników, separatorów, pompowni na gruntach o słabej nośności zgodnie z projektem drogowym (wymiana gruntu, lub wzmocnienie), w przypadku wysokiego poziomu wód gruntowych osadniki zabezpieczone przed wyporem zgodnie z projektem szczegółowym Wykonawcy.

### 5.4. Roboty montażowe

Sposób budowy kanału musi gwarantować utrzymanie trasy i spadków zgodnie z Dokumentacją Projektową oraz spełniać warunki określone w normie PN-EN 1610. Przy układaniu kanału należy zachować prostoliniowość osi zarówno w płaszczyźnie poziomej jak i pionowej.

Całość robót ziemnych i montażowych związanych z budową sieci kanalizacji deszczowej należy wykonać zgodnie: z zasadami sztuki budowlanej, z normą PN-EN 1610, z instrukcjami producentów poszczególnych elementów oraz z Warunkami Technicznymi Wykonania i Odbioru Rurociągów z Tworzyw Sztucznych -wydanymi przez Polską Korporację Techniki Sanitarnej, Grzewczej i Klimatyzacji Warszawa 1994r.

Rury należy układać w temperaturze powyżej 0o C, a wszelkiego rodzaju betonowania wykonywać w temperaturze nie mniejszej niż +8o C.

Przed zakończeniem dnia roboczego bądź przed zejściem z budowy należy zabezpieczyć końce ułożonego kanału przed zamulaniem.

Wszystkie roboty należy prowadzić zgodnie z: Rozporządzeniem Ministra Infrastruktury z dnia 6 lutego 2003r. w sprawie bezpieczeństwa i higieny pracy podczas wykonywania robót budowlanych (Dz. U. Nr 47 poz. 401 z późniejszymi zmianami) oraz „Warunkami technicznymi wykonania i odbioru sieci kanalizacyjnych” zeszyt nr 9 CORBIT INSTAL.

Instrukcjami montażowymi producenta.

#### 5.4.1 Montaż kanałów

Przy układaniu i montażu rur przewodowych należy stosować się do zaleceń producenta i przestrzegać wszelkich reguł czystości, bezpieczeństwa.

Montaż rur kanalizacji grawitacyjnej z PP wykonywać zgodnie z zasadami układania rur z materiałów elastycznych. Rury układać na stabilnym podłożu, na podsypce, w sposób eliminujący odkształcenia kielicha. Rury należy układać na wcześniej przygotowanym podłożu. Wyrównane dno wykopu wypełnia się materiałem podsypki, którą należy wyrównać w taki sposób, aby jej górna powierzchnia była zgodna z projektowanym spadkiem rurociągu. Warstwa sypkiego materiału podsypki o grubości 10cm powinna pozostać niezagęszczona dla swobodnego i lepszego ułożenia rur i połączeń kielichowych. Przed wykonaniem połączenia kielichowego wewnętrzną powierzchnię kielicha należy oczyścić i posmarować trwałym środkiem poślizgowym. Następnie na wcześniej oczyszczony bosc koniec rury nałożyć uszczelkę (pomiędzy drugim a pierwszym karbem rury). Obsypkę materiałem sypkim wykonywać warstwami nie grubszymi niż 30cm. Dla rur o średnicach nie przekraczających 500mm pierwsza warstwa obsypki nie powinna przekroczyć połowy średnicy rury.

Montaż należy wykonać zgodnie z zaleceniami normy PN-ENV 1046:2007 „Systemy przewodów rurowych z tworzyw sztucznych. Systemy do przesyłania wody i ścieków na zewnątrz konstrukcji budowli. Praktyczne zalecenia układania przewodów pod ziemią i nad ziemią.

#### 5.4.2 Montaż studni kanalizacyjnych

Studnie należy montować zgodnie z instrukcją montażu ich producenta. Dno wykopu należy wyrównać i wykonać podsypkę piaskową 10cm. Na tak przygotowanym podłożu należy ułożyć kinetę studni i podłączyć do niej rury kanalizacyjne, ustawiając dokładnie kąty podłączenia rur. Kinetę należy wypoziomować. Następnie należy zasypać wykop zagęszczanymi warstwami do wysokości 30cm ponad wierzch rury. Zamontować komin studni z wykorzystaniem elementów rury karbowanej przyciętej do właściwej wysokości lub betonowych kręgów w zależności od typu studni. Zasypania wykopu dokonać warstwami. Obsypkę piaskową zagęszczać równomiernie na całym



obwodzie studzienki. Należy zapewnić stopień zagęszczenia gruntu odpowiedni do występujących warunków gruntowo-wodnych oraz późniejszego obciążenia zewnętrznego. Zaleca się stosowanie zagęszczenia gruntu na poziomie minimum SP-(Standardowy Proctor):

- 90% SP dla terenów zielonych,
- 98% SP dla dróg o umiarkowanym obciążeniu ruchem drogowym (drogi prywatne),
- 1,00% SP dla dróg o dużym obciążeniu ruchem drogowym (drogi gminne).

W przypadku występowania wysokiego poziomu wód gruntowych zaleca się zwiększenie stopnia zagęszczenia gruntu do poziomu minimum 95% SP dla pierwszego przypadku, 1,00 dla przypadku drugiego oraz 1,03% SP dla przypadku trzeciego.

#### 5.4.3 Układanie rur metodą przewiertu

Wykonawca opracuje projekt technologiczny wykonania przewiertu określający metodę wykonania przewiertu oraz uwzględniający również wykonanie studni startowej i końcowej. Wykonanie studni startowej i końcowej, wykonanie przewiertu wraz z przecięnięciem rur PE wykonać zgodnie z projektem technologicznym wykonania przewiertu. Po zakończeniu przewiertu zdemontować studnie technologiczne (startową i końcową), a w ich miejscu wykonać studnie kanalizacyjne zgodnie z dokumentacją projektową.

Rury ochronne pod drogami należy układać w wykopie otwartym lub metodami bezwykopowymi: przewiertu, przecisku, mikrotunelowania. Wprowadzenie rury przewodowej do poziomej rury ochronnej należy wykonać za pomocą płóz pierścieniowych lub w przypadkach uzasadnionych technologią robót bez płóz. Przyłącza ułożyć w rurach ochronnych bez płóz. Końce rur ochronnych uszczelnić zgodnie z p. 2.1.5.

#### 5.4.4 Studnie kanalizacyjne, osadniki, separatory

Studnie kanalizacyjne, osadniki, separatory należy wykonać z elementów prefabrykowanych łączonych na uszczelki, o średnicach jak podano w dokumentacji projektowej.

Zwieńczenie studni wykonać za pomocą systemowej płyty pokrywowej betonowej o średnicy dostosowanej do średnicy projektowanej z pierścieniem odciążającym z betonu.

Powierzchnie betonowe zewnętrzne studni, separatorów, osadników oraz elementy betonowe stykające się z warstwą gruntu lub narażone na działanie wilgoci należy zabezpieczyć przed przesiąkaniem wody powłoką wodoodporną. Studnie betonowe/żelbetowe należy wyposażyć w zejścia ze stopni żeliwnych wstawionych w rozstawie pionowym i poziomym co 30cm. Bezpośrednio przy studzienkach stosować krótkie odcinki rur. Studnie obciążone ruchem kołowym należy wyposażyć w pierścienie odciążające zgodnie z częścią rysunkową. W przypadku studni o wysokości powyżej 4 metrów producent powinien zapewnić konstrukcję studni o odpowiedniej wytrzymałości. Pod dno należy ułożyć podsypkę z piasku grubości 15 cm w gruncie suchym, w gruncie nawodnionym wykonać izolację przeciwwilgociową z dwóch warstw papy na lepiku i dno grubości 15 cm z betonu B-20 hydrotechnicznego.

Właz obetonować plackami z betonu. Wloty rurociągów do studni betonowych poprzez kształtkę szczelne przejście do betonów.

Na studniach kanalizacyjnych zamontować włazy betonowo-żeliwne z wypełnieniem betonowym o wysokości 8 cm, z zabezpieczeniem przed obrotem 2-4 ryglami lub żeliwne lub tworzywowe w zależności od rodzaju i funkcji studni/zbiornika. W terenie nieutwardzonym przyjęto rzędną włazu większą o ca 8 cm od rzędnej terenu.

Przy wlotach z rowów przydrożnych do rurociągów zaprojektowano studnie wpadowe z osadnikiem 1,0m i kratą przy wylocie. Studnie przykryte pokrywą betonową z włazem żeliwnym lub tworzywowym klasy C250.

Przed wlotem do studni osadniki piasku z kratami wykonane zgodnie z KPED karta 01.14.

#### 5.4.5 Studzienki ściekowe

Do odprowadzenia wody ze ścieków drogowych przewidziano typowe studzienki ściekowe betonowe o średnicy 500mm z pierścieniami odciążającymi i z osadnikiem hos. = 1,0 m lub tworzywowe z polietylenowego korpusu 500 x 500. Wpusty ściekowe żeliwne klasy D400.

#### 5.4.6 Wyloty kanałów do odbiorników

Wyloty bezprzyczółkowe kanałów do rowów melioracyjnych w rejonie przejść dla zwierząt typu: ścięta do spadku skarpy rura, z betonowym, prefabrykowanym kołnierzem mocującym rurę w skarpie. Umocnienie wylotu średnicy 30cm wokół rury. Pozostałe wyloty kanałów do rowów typowe adaptowane wg KPED 02.16 i KPED 01.20; wyloty przykanalików na skarpy wg KPED karta 01.19.

Wyloty prefabrykowane należy montować zgodnie z częścią rysunkową. Zaleca się następującą kolejność montażu; wykonanie dna oraz skarpy rowu lub nasypu, wbudowanie wylotu z dopasowaniem do skarpy. Za wylotem należy dokonać umocnienia elementów narażonych na działanie erozyjne wody po przez umocnienie elementami betonowymi zgodnie z częścią rysunkową. Na etapie wykonawstwa zaleca się stosowanie wylotów adaptowalnych do projektowanych rozwiązań technicznych(np. skarpy rowu, skarpy nasypu, skarpy zbiornika). Powierzchnie betonowe zewnętrzne stykające się z warstwą gruntu należy zabezpieczyć powłoką wodoodporną.

Wszystkie wyloty kanałów należy wyposażyć w kraty z prętów stalowych.

## 5.5. Zасыpywanie wykopów i ich zagęszczenie

Do wykonywania zасыpki wykopów należy przystąpić natychmiast po odbiorze i zatwierdzeniu zakończonego posadowienia kanalizacji.

Zасыp rurociągów składa się z dwóch warstw:

- warstwy ochronnej rury - obsypki o grubości 20 cm
- warstwy wypełniającej do powierzchni terenu lub wymaganej rzędnej (spodu konstrukcji jezdni) - zасыpki.

Obsypkę należy przeprowadzić aż do uzyskania zagęszczonej warstwy grubości, co najmniej 20cm ponad wierzch rurociągu. Należy zwrócić uwagę na zabezpieczenie rur przed przemieszczaniem się podczas obsypywania, zagęszczania i przejeżdżania ciężkiego sprzętu.

Wskaźnik zagęszczenia poszczególnych warstw wykopu:

- min. 100% zmodyfikowanej próby Proctora - na odcinkach lokalizacji w pasie drogowym
- min. 95% - na pozostałej długości.

Dla zapewnienia całkowitej stabilności konieczne jest zadbanie o to, aby kruszywo obsypki szczelnie wypełniało przestrzeń pod rurą.

Po wykonaniu obsypki można przystąpić do wypełniania pozostałego wykopu (zасыpki). Zасыpkę wykonać sprzętem mechanicznym - za wyjątkiem odcinków głębszych ręcznie, gdzie zасыпка wykopu powinna być również wykonana sposobem ręcznym. Jednocześnie z zасыpką należy prowadzić rozbiórkę umocnień.

Nadmiar gruntu pozostałego po wykonaniu robót należy wywieźć na odkład Wykonawcy. Grunt użyty do obsypki i podsypki powinien odpowiadać wymaganiom według PN-EN 1610 oraz PN-ENV 1046:2007. Do podsypki i osypki dostarczać grunt z zewnątrz.

Wykopy zасыpać gruntem rodzimym w miejscach gdzie będzie teren zielony oraz piaskiem w obszarach przeznaczonych pod drogi, w przypadku gdy grunt rodzimy nie spełnia wymagań gruntu pod drogi - wymiana gruntu.

W razie pojawienia się wód gruntowych zastosować właściwe odwodnienie (przy niskim stanie wody gruntowej - odwodnienie powierzchniowe rowkami do studzienek zbiorczych z odpompowaniem, przy podwyższonym stanie wody - odwodnienie wgłębne z zestawem igłofiltrów w rozstawie, co 1m po jednej stronie wykopu).

Wszystkie roboty związane z montażem sieci winny być przeprowadzone przy zachowaniu przepisów BHP obowiązujących przy wykonywaniu robót ziemnych, montażowych, transportowych oraz obsługi sprzętu mechanicznego.

Po zakończeniu prac należy odtworzyć nawierzchnię do stanu pierwotnego.

## 5.6. Odbudowa wnętrza wpustu ściekowego

Obudowę wnętrza wpustów ściekowych przy krawędzi jezdni (w linii ścieku przykrawędziowego) wykonać mieszanką betonową klasy C20/25 w obramowaniu krawężnikiem betonowym. Ustawienie krawężnika zgodnie z STWiORB D.08.01.01.

## 5.7. Pionowa regulacja włazów i krat

Regulację pionową studzienek urządzeń podziemnych należy wykonać gdy różnica poziomów pomiędzy:

- kratką wpustu ulicznego a górną powierzchnią warstwy ścieralnej nawierzchni wynosi powyżej 1,5 cm,
- włazem studzienki a górną powierzchnią nawierzchni wynosi powyżej 1 cm.

## 6. KONTROLA JAKOŚCI ROBÓT

### 6.1. Ogólne zasady kontroli jakości robót

Ogólne zasady kontroli jakości robót podano w STWiORB D-M.00.00.00 „Wymagania ogólne”.

### 6.2. Badanie przed przystąpieniem do robót

Przed przystąpieniem do robót Wykonawca powinien:

- uzyskać wymagane dokumenty, dopuszczające wyroby budowlane do obrotu i powszechnego stosowania (certyfikaty zgodności, deklaracje zgodności, ew. badania materiałów wykonane przez dostawców itp.),
- sprawdzić cechy zewnętrzne gotowych materiałów.

Wszystkie dokumenty oraz wyniki badań Wykonawca przedstawia Inżynierowi do akceptacji. Przed przystąpieniem do robót Wykonawca powinien wykonać badania materiałów do betonu i zapraw i ustalić recepturę.

### 6.3. Kontrola, pomiary i badania w czasie robót

Kontrola związana z wykonaniem kanalizacji deszczowej i urządzeń oczyszczających powinna być przeprowadzona w czasie wszystkich faz robót zgodnie z wymaganiami normy PN-EN 1610. Wyniki przeprowadzonych badań należy uznać za dodatnie, jeżeli wszystkie wymagania dla danej fazy robót zostały spełnione. Jeśli którekolwiek z wymagań nie zostało spełnione, należy daną fazę robót uznać za niezgodną z wymaganiami normy i po wykonaniu poprawek przeprowadzić badania ponownie.

Kontrola jakości Robót powinna obejmować następujące badania:

- Sprawdzenie zgodności z Dokumentacją Projektową polega na porównaniu wykonywanych bądź wykonanych robót z Dokumentacją Projektową oraz na stwierdzeniu wzajemnej zgodności na podstawie oględzin i pomiarów.

- Badania wykopów otwartych obejmują badania materiałów i elementów obudowy, zabezpieczenia wykopów przed zalaniem wodą z opadów atmosferycznych, zachowanie warunków bezpieczeństwa pracy.
- Badania podłoża naturalnego przeprowadza się dla stwierdzenia czy grunt podłoża stanowi nienaruszony rodzimy grunt sypki, ma naturalną wilgotność, nie został podebrany, jest zgodny z określonymi warunkami w Dokumentacji Projektowej i odpowiada wymaganiom normy PN- B-02480. W przypadku niezgodności z warunkami określonymi w Dokumentacji Projektowej należy przeprowadzić dodatkowe badania wg PN-EN-1997-1:2008 rodzaju i stopnia agresywności środowiska i wprowadzić korektę w Dokumentacji Projektowej oraz przedstawić do akceptacji Inspektorowi Nadzoru.
- Badania zasypu przewodu sprowadza się do badania warstwy ochronnej zasypu, zasypu przewodu do powierzchni terenu.
- Badania warstwy ochronnej zasypu należy wykonać przez pomiar jego wysokości nad wierzchem kanału, zbadanie dotykiem sypkości materiału użytego do zasypu, skontrolowanie ubicia ziemi. Pomiar należy wykonać z dokładnością do 10 cm w miejscach odległych od siebie nie więcej niż 80 m.
- Badania nasypu stałego sprowadza się do badania zagęszczenia gruntu nasypowego wg BN- 8931-12, wilgotności zagęszczonego gruntu.
- Badania podłoża wzmocnionego przeprowadza się przez oględziny zewnętrzne i obmiar, przy czym grubość podłoża należy wykonać w trzech wybranych miejscach badanego odcinka podłoża z dokładnością do 3 cm. Badanie to obejmuje ponadto usytuowanie podłoża w planie, rzędne podłoża i głębokość ułożenia podłoża.
- Badanie materiałów użytych do budowy kanalizacji i urządzeń oczyszczających następuje przez porównanie ich cech z wymaganiami określonymi w Dokumentacji Projektowej i WW, w tym :na podstawie dokumentów określających jakość wbudowanych materiałów i porównanie ich cech z normami przedmiotowymi, atestami producentów lub warunkami określonymi w WW oraz bezpośrednio na budowie przez oględziny zewnętrzne lub przez odpowiednie badania specjalistyczne.
- Badania w zakresie przewodu, studzienek, separatorów obejmują czynności wstępne sprowadzające się do pomiaru w planie i w profilu, badanie połączenia rur i prefabrykatów. Ułożenie przewodu na podłożu naturalnym i wzmocnionym powinno zapewnić ściśle oparcie rur na całej długości podłoża Sprawdzenie wykonania połączeń rur i prefabrykatów należy przeprowadzić przez oględziny zewnętrzne. Sprawdzenie działania zasuw.
- Próba ciśnieniowa - każdy odcinek sieci kanalizacji tłocznej należy poddać próbie ciśnieniowej wg PN-B-10725.
- Badanie szczelności odcinka przewodu na eksfiltrację i infiltrację zgodnie z PN EN 1610. Dopuszcza się zastąpienie badania szczelności przez napełnienie wodą, przez inspekcją kamerą poszczególnych odcinków.
- Badania w zakresie montażu separatorów należy wykonać zgodnie z wymaganiami producentów urządzeń.
- Badanie wykonania umocnienia wylotów do odbiorników należy sprawdzić przez oględziny zewnętrzne.
- Badanie wykonania elementów betonowych wykonać zgodnie z PN-EN-206:2014-04.

Wykonawca jest zobowiązany do stałej i systematycznej kontroli prowadzonych robót w zakresie i z częstotliwością określoną w niniejszej STWiORB i zaakceptowaną przez Inżyniera.

W szczególności kontrola powinna obejmować:

- sprawdzenie rzędnych założonych ław celowniczych w nawiązaniu do podanych stałych punktów - wysokościowych z dokładnością do 1 cm,
- badanie zabezpieczenia wykopów przed zalaniem wodą,
- badanie i pomiary szerokości, grubości i zagęszczenia wykonanej warstwy podłoża z kruszywa mineralnego lub betonu,
- badanie odchylenia osi kolektora,
- sprawdzenie zgodności z dokumentacją projektową założenia przewodów i studzienek,
- badanie odchylenia spadku kolektora deszczowego,
- sprawdzenie prawidłowości ułożenia przewodów,
- sprawdzenie prawidłowości uszczelniania przewodów,
- badanie wskaźników zagęszczenia poszczególnych warstw zasypu,
- sprawdzenie rzędnych posadowienia studzienek ściekowych (kratek) i pokryw włazowych,
- sprawdzenie zabezpieczenia przed korozją.

#### **6.4. Dopuszczalne tolerancje i wymagania**

- odchylenie odległości krawędzi wykopu w dnie od ustalonej w planie osi wykopu nie powinno wynosić więcej niż  $\pm 5$  cm,
- odchylenie wymiarów w planie nie powinno być większe niż 0,1 m,
- Odchylenie grubości warstwy podłoża nie powinno przekraczać  $\pm 3$  cm,
- Odchylenie szerokości warstwy podłoża nie powinno przekraczać  $\pm 5$  cm,
- Odchylenie kolektora rurowego w planie, odchylenie odległości osi ułożonego kolektora od osi przewodu ustalonej na ławach celowniczych nie powinna przekraczać  $\pm 5$  mm,
- odchylenie spadku ułożonego kolektora od przewidzianego w projekcie nie powinno przekraczać -5% projektowanego spadku (przy zmniejszonym spadku) i +10% projektowanego spadku (przy zwiększonym spadku),
- rzędne kratek ściekowych i pokryw studzienek powinny być wykonane z dokładnością do  $\pm 5$  mm.

## 7. OBMIAR ROBÓT

Ogólne zasady obmiaru robót podano w STWiORB D-M.00.00.00. pkt 7 „Wymagania ogólne”.

### 7.1. Jednostka obmiarowa

Jednostką obmiarową jest:

- kpl. (komplet) dla:
  - wykonanego separatora danego typu,
  - wykonanego wylotu danego typu,
  - elementu kaskady
- m (metr) dla:
  - ułożonego rurociągu kanalizacji metodą wykopową, ułożonych przykanalików danego typu; wykonania przewiertu,
  - próby szczelności kanałów,
- m<sup>3</sup> (metr sześcienny) dla:
  - podłoża pod kanały i obiekty (studnie, separatory, wyloty) z materiałów sypkich,
  - wykonania różnych elementów betonowych,
- 1 szt. dla:
  - wykonanej studzienki ściekowej ulicznej betonowej o średnicy 500mm,
  - wykonanej studni kanalizacyjnej danego typu,
  - wykonanego osadnika przed wlotem do studni,

## 8. ODBIÓR ROBÓT

### 8.1. Ogólne zasady odbioru robót

Ogólne zasady odbioru robót podano w STWiORB D-M-00.00.00 „Wymagania ogólne” pkt 8. Odbiór przeprowadzić zgodnie z normą PN-EN 1610. Roboty uznaje się za wykonane zgodnie z dokumentacją projektową, STWiORB i wymaganiami Inżyniera, jeżeli wszystkie pomiary i badania z zachowaniem tolerancji wg pkt 6 dały wyniki pozytywne.

Wykonawca przedstawi Inżynierowi dokumenty potwierdzające odbiór techniczny przez właściciela / zarządcę sieci kanalizacji deszczowej.

### 8.2. Odbiór robót zanikających i ulegających zakryciu

Odbiorowi robót zanikających i ulegających zakryciu podlegają:

- przygotowanie podłoża pod kanały, studnie, osadniki, separatory,
- montaż rur kanałowych i przykanalika,
- wykonane studnie kanalizacyjne, wpusty uliczne, osadniki, separatory, wyloty,
- wykonanie umocnienia skarp kanałów,
- zasypany zagęszczony wykop.

Odbiór robót zanikających powinien być dokonany w czasie umożliwiającym wykonanie korekt i poprawek, bez hamowania ogólnego postępu robót.

Długość odcinka robót ziemnych poddana odbiorowi nie powinna być mniejsza od 50 m.

## 9. PODSTAWA PŁATNOŚCI

Ogólne zasady podstawy płatności podano w STWiORB D-M.00.00.00. pkt 7 „Wymagania ogólne”.

### 9.1. Ceny jednostki obmiarowej

*Cena jednostkowa wykonania 1m kolektora, rurociągu, przykanalika metodą wykopu otwartego obejmuje:*

- składniki ceny jednostkowej określone w D-M.00.00.00, pkt. 9.1.;
- zakup i transport materiałów
- spełnienie wymagań technologicznych dotyczących kolejności robót i terminów,
- koszty odszkodowań przy wejściu na grunty prywatne,
- opracowanie projektu odwodnienia tymczasowego, odwodnienie wykopu na czas jego wykonywania wraz z niezbędnymi instalacjami i robotami czasowymi w dostosowaniu do warunków na placu budowy, wraz z ich późniejszym usunięciem po zakończeniu robót,
- przygotowanie niezbędnych platform roboczych dla sprzętu - jeśli wymagane
- wykonanie robót pomiarowych i przygotowawczych,
- wykonanie wykopów w gruncie kat. I-VI wraz z odwozem gruntu (o ile nie będzie ponownie wykorzystany) wraz umocnieniem ścian wykopu,
- przygotowanie podłoża i fundamentu,
- ułożenie podsypki,

- ułożenie przewodów kanalizacyjnych, przykanalików,
- wyregulowanie osi i spadku rurociągu;
- dociananie rur pod kątem do pochylenia skarpy - jeśli wymagane;
- podłączenie do studni, osadników, separatorów, itp.
- próba szczelności kanałów
- zasypanie i zagęszczenie wykopu,
- odwóz nadmiaru gruntu wraz z wszelkimi kosztami utylizacji, składowania, uzyskania niezbędnych pozwoleń,
- doprowadzenie terenu do stanu projektowanego,
- odtworzenie nawierzchni,
- utylizacja likwidowanych odcinków kanalizacji,
- umocnienie skarp kanałów
- wykonanie geodezyjnej inwentaryzacji powykonawczej,
- przeprowadzenie pomiarów i badań wymaganych w specyfikacji technicznej.

*Cena jednostkowa wykonania 1m próby szczelności kanałów obejmuje:*

- składniki ceny jednostkowej określone w D-M.00.00.00, pkt. 9.1.;
- spełnienie wymagań technologicznych dotyczących kolejności robót i terminów,
- opracowanie projektu technologicznego,
- wykonanie próby szczelności kanałów,
- wykonanie robót pomiarowych,
- przeprowadzenie pomiarów i badań wymaganych w specyfikacji technicznej

*Cena jednostkowa wykonania 1szt. lub i kpl. studni kanalizacyjnej, studzienki ściekowej, separatora, osadnika, zawieszin, obejmuje:*

- składniki ceny jednostkowej określone w D-M.00.00.00, pkt. 9.1.;
- spełnienie wymagań technologicznych dotyczących kolejności robót i terminów,
- zakup i transport materiałów
- koszty odszkodowań przy wejściu na grunty prywatne,
- opracowanie projektu odwodnienia tymczasowego, odwodnienie wykopu na czas jego wykonywania wraz z niezbędnymi instalacjami i robotami czasowymi w dostosowaniu do warunków na placu budowy, wraz z ich późniejszym usunięciem po zakończeniu robót,
- przygotowanie niezbędnych platform roboczych dla sprzętu - jeśli wymagane,
- wykonanie robót pomiarowych i przygotowawczych,
- wykonanie wykopów w gruncie kat. I-IV wraz z odwozem gruntu (o ile nie będzie ponownie wykorzystany) wraz umocnieniem ścian wykopu,
- przygotowanie podłoża i fundamentu,
- wykonanie studni kanalizacyjnej, studzienki ściekowej, separatora, osadnika zawieszin wraz z osadzeniem wszystkich niezbędnych elementów,
- włączenie rur kanałowych i uszczelnienie;
- wykonanie izolacji zewnętrznej,
- zasypanie wykopów wraz z zagęszczeniem,
- dla studzienek ściekowych - wykonanie obudowy wpustu zgodnie z dokumentacją projektową,
- odwóz nadmiaru gruntu wraz z wszelkimi kosztami utylizacji, składowania, uzyskania niezbędnych pozwoleń,
- montaż sterowania,
- doprowadzenie terenu do stanu pierwotnego,
- utylizacja likwidowanych studni kanalizacyjnych,
- wykonanie geodezyjnej inwentaryzacji powykonawczej,
- przeprowadzenie pomiarów i badań wymaganych w specyfikacji technicznej.

*Cena jednostkowa wykonanie 1 kpl. wylotu prefabrykowanego, wylotu bezprzyczółkowego obejmuje:*

- składniki ceny jednostkowej określone w D-M.00.00.00, pkt. 9.1.;
- wykonanie robót pomiarowych i przygotowawczych,
- zakup i transport materiałów
- przygotowanie podłoża,
- wykonanie wylotu prefabrykowanego zgodnie z KPED karta 02.16 lub zamocowanie prefabrykowanego wylotu na rurze kanałowej
- przygotowanie i zamontowanie kłapy zwrotnej,
- umocnienie wylotu zgodnie z dokumentacją projektową,
- doprowadzenie terenu do stanu pierwotnego,
- przeprowadzenie pomiarów i badań wymaganych w warunkach wykonania.

*Cena jednostkowa wykonania 1 m3 podłoża pod kanały obejmuje:*

- zakup i transport materiałów
- wykonanie podsypki pod kanał zgodnie z dokumentacją projektową
- przeprowadzenie pomiarów i badań wymaganych w specyfikacji technicznej

Cena jednostkowa wykonania 1 m<sup>3</sup> różnych elementów betonowych obejmuje:

- zakup i transport materiałów
- wykonanie szalunków
- montaż ewentualnego zbrojenia
- betonowanie elementów wraz z pielęgnacją betonu
- przeprowadzenie pomiarów i badań wymaganych w specyfikacji technicznej

## 10. PRZEPISY ZWIĄZANE

### 10.1. Normy, wytyczne i instrukcje branżowe

Dla zaprojektowania i wykonania robót objętych zamówieniem obowiązują odpowiednie przepisy prawa wymienione w punkcie 3 części informacyjnej Programu funkcjonalno-użytkowego „Przepisy prawa i normy związane z projektowaniem i wykonaniem zamierzenia budowlanego”.

Normy, wytyczne i instrukcje branżowe:

PN-EN 1401-1:2009	Systemy przewodów rurowych z tworzyw sztucznych do podziemnego bezciśnieniowego odwadniania i kanalizacji.
PN-EN 124-1:2015-07	Zwieńczenia wpustów i studzienek kanalizacyjnych do nawierzchni dla ruchu pieszego i kołowego -- Zasady konstrukcji, badania typu
PN-EN 858-1:2005/A1:2007	PN-EN 206-1 Beton. Część 1: Wymagania, właściwości, produkcja i zgodność.
PN EN 1610:2017-10	Instalacje oddzielaczy cieczy lekkich (np. olej i benzyna) Część 1: Zasady projektowania, właściwości użytkowe i badania, znakowanie i sterowanie jakością.
PN-EN 1852-1:2010	Budowa i badania przewodów kanalizacyjnych.
PN-EN 1917:2004	Systemy przewodów rurowych z tworzyw sztucznych do podziemnego bezciśnieniowego odwadniania i kanalizacji Polipropylen (PP) -- Część 1: Specyfikacje rur, kształtek i systemu.
PN-EN 13242+A1:2010	Studzienki włączowe i niewłączowe z betonu niezbrojonego, z betonu zbrojonego włóknem stalowym i żelbetowe.
PN-B-10736:1999	Kruszywa do niezwiązanych i związanych hydraulicznie materiałów stosowanych w obiektach budowlanych i budownictwie drogowym.
PN-B-02480:1998	Roboty ziemne. Wykopy otwarte dla przewodów wodociągowych i kanalizacyjnych, Warunki techniczne wykonania.
PN-S-02205:1998	Grunty budowlane - określenia, symbole, podział i opis gruntów.
	Drogi samochodowe. Roboty ziemne. Wymagania i badania.

### 10.2. Inne dokumenty

- Rozporządzenie Ministra Infrastruktury z dnia 6 lutego 2003 r. w sprawie bezpieczeństwa i higieny pracy podczas wykonywania robót budowlanych. (Dz. U. Nr 47, poz. 401 z 2003 r. z późniejszymi zmianami),
- Rozporządzenie Ministra Pracy i Polityki Socjalnej z dnia 26 września 1997 r. w sprawie ogólnych przepisów bezpieczeństwa i higieny pracy. (Dz. U. Nr 129, poz. 844 z 1997 r z późniejszymi zmianami),,
- Rozporządzenie Ministra Pracy i Polityki Społecznej z dnia 11 czerwca 2002r. zmieniające rozporządzenie w sprawie ogólnych przepisów bezpieczeństwa i higieny pracy. (Dz. U. Nr 91, poz. 811 z 2002 r. z późniejszymi zmianami)
- Warunki Techniczne Wykonania i Odbioru Rurociągów z Tworzyw Sztucznych -wydanymi przez Polską Korporację Techniki Sanitarnej, Grzewczej i Klimatyzacji Warszawa 1994r „Warunki techniczne wykonania i odbioru sieci kanalizacyjnych” zeszyt nr 9 CORBIT INSTAL.

## D-04.00.00. POBUDOWY

D-04.01.01. KORYTO WRAZ Z PROFILOWANIEM I ZAGĘSZCZANIEM PODŁOŻA .....	145
D-04.02.01A WARSTWA WZMACNIAJĄCO-SEPARACYJNA Z GEOTKANINY .....	149
D-04.03.01. OCZYSZCZENIE I SKROPIENIE WARSTW KONSTRUKCYJNYCH .....	153
D-04.04.01. WARSTWA ULEPSZONEGO PODŁOŻA .....	159
D-04.04.02. POBUDOWA Z MIESZANKI NIEZWIĄZANEJ .....	171
D-04.05.01A. POBUDOWA POMOCNICZA Z MIESZANKI ZWIĄZANEJ CEMENTEM.....	187
D-04.07.01. POBUDOWA Z BETONU ASFALTOWEGO .....	201





## **D-04.01.01. KORYTO WRAZ Z PROFILOWANIEM I ZAGĘSZCZANIEM PODŁOŻA**

### **1. WSTĘP**

#### **1.1. Przedmiot STWiORB**

Przedmiotem niniejszej Specyfikacji Technicznej Wykonania i Odbioru Robót Budowlanych (STWiORB) są wymagania dotyczące wykonywania koryta wraz z profilowaniem i zagęszczaniem podłoża gruntowego w ramach zadania: „Budowa ulicy Strzeleckiego w Pruszczu Gdańskim – Etap I”.

#### **1.2. Zakres stosowania STWiORB**

Szczegółowa specyfikacja techniczna (STWiORB) stanowi dokument przetargowy i kontraktowy przy realizacji umowy na roboty związane z wykonaniem zadania wymienionego w punkcie 1.1.

#### **1.3. Zakres robót objętych STWiORB**

Ustalenia zawarte w niniejszej specyfikacji dotyczą zasad prowadzenia robót związanych z wykonaniem koryta przeznaczonego do ułożenia konstrukcji nawierzchni.

#### **1.4. Określenia podstawowe**

Określenia podstawowe są zgodne z obowiązującymi, odpowiednimi polskimi normami i definicjami podanymi w STWiORB D-M,00.00.00 „Wymagania ogólne” pkt 1.4.

#### **1.5. Ogólne wymagania dotyczące robót**

Ogólne wymagania dotyczące robót podano w STWiORB D-M.00.00.00 „Wymagania ogólne” pkt 1.5.

### **2. MATERIAŁY**

Nie występują.

### **3. SPRZĘT**

#### **3.1. Ogólne wymagania dotyczące sprzętu**

Ogólne wymagania dotyczące sprzętu podano w STWiORB D-M.00.00.00 „Wymagania ogólne” pkt 3.

#### **3.2. Sprzęt do wykonania robót**

Wykonawca przystępujący do wykonania koryta i profilowania podłoża powinien wykazać się możliwością korzystania z następującego sprzętu:

- równiarek lub spycharek uniwersalnych z ukośnie ustawianym lemieszem; Inżynier może dopuścić wykonanie koryta i profilowanie podłoża z zastosowaniem spycharki z lemieszem ustawionym prostopadle do kierunku pracy maszyny,
- koparek z czerpakami profilowymi (przy wykonywaniu wąskich koryt),
- walców statycznych, wibracyjnych lub płyt wibracyjnych.

Stosowany sprzęt nie może spowodować niekorzystnego wpływu na właściwości gruntu podłoża.

### **4. TRANSPORT**

#### **4.1. Ogólne wymagania dotyczące transportu**

Ogólne wymagania dotyczące transportu podano w STWiORB D-M.00.00.00 „Wymagania ogólne” pkt 4.

#### **4.2. Transport materiałów**

Wymagania dotyczące transportu materiałów podano w STWiORB D-M.00.00.00 „Wymagania ogólne”

### **5. WYKONANIE ROBÓT**

#### **5.1. Ogólne zasady wykonania robót**

Ogólne zasady wykonania robót podano w STWiORB D-M. 00.00.00 „Wymagania ogólne” pkt 5.

#### **5.2. Warunki przystąpienia do robót**

Wykonawca powinien przystąpić do wykonania koryta oraz profilowania i zagęszczenia podłoża bezpośrednio przed rozpoczęciem robót związanych z wykonaniem warstw nawierzchni. Wcześniejsze przystąpienie do wykonania koryta oraz profilowania i zagęszczania podłoża, jest możliwe wyłącznie za zgodą Inżyniera, w korzystnych warunkach atmosferycznych.

W wykonanym korycie oraz po wyprofilowanym i zagęszczonym podłożu nie może odbywać się ruch budowlany, niezwiązany bezpośrednio z wykonaniem pierwszej warstwy nawierzchni.

### 5.3. Wykonanie koryta

Paliki lub szpilki do prawidłowego ukształtowania koryta w planie i profilu powinny być wcześniej przygotowane. Paliki lub szpilki należy ustawiać w osi drogi i w rzędach równoległych do osi drogi lub w inny sposób zaakceptowany przez Inżyniera. Rozmieszczenie palików lub szpilek powinno umożliwiać naciągnięcie sznurków lub linek do wytyczenia robót w odstępach nie większych niż co 10 metrów.

Rodzaj sprzętu, a w szczególności jego moc należy dostosować do rodzaju gruntu, w którym prowadzone są roboty i do trudności jego odspojenia.

Koryto można wykonywać ręcznie, gdy jego szerokość nie pozwala na zastosowanie maszyn, na przykład na poszerzeniach lub w przypadku robót o małym zakresie. Sposób wykonania musi być zaakceptowany przez Inżyniera.

Grunt odspojony w czasie wykonywania koryta powinien być wykorzystany zgodnie z ustaleniami dokumentacji projektowej i STWIORB, tj. wbudowany w nasyp lub odwieziony na odkład w miejsce wskazane przez Inżyniera.

Profilowanie i zagęszczenie podłoża należy wykonać zgodnie z zasadami określonymi w pkt 5.4.

### 5.4. Profilowanie i zagęszczenie podłoża

Przed przystąpieniem do profilowania podłoże powinno być oczyszczone ze wszelkich zanieczyszczeń.

Po oczyszczeniu powierzchni podłoża należy sprawdzić, czy istniejące rzędne terenu umożliwiają uzyskanie po profilowaniu zaprojektowanych rzędnych podłoża. Zaleca się, aby rzędne terenu przed profilowaniem były o co najmniej 5 cm wyższe niż projektowane rzędne podłoża.

Jeżeli powyższy warunek nie jest spełniony i występują zaniżenia poziomu w podłożu przewidzianym do profilowania, Wykonawca powinien spulchnić podłoże na głębokość zaakceptowaną przez Inżyniera, dowieźć dodatkowy grunt spełniający wymagania obowiązujące dla górnej strefy korpusu, w ilości koniecznej do uzyskania wymaganych rzędnych wysokościowych i zagęścić warstwę do uzyskania wartości wskaźnika zagęszczenia, określonych w tabelicy 1. Do profilowania podłoża należy stosować równiarki. Ścięty grunt powinien być wykorzystany w robotach ziemnych lub w inny sposób zaakceptowany przez Inżyniera.

Bezpośrednio po profilowaniu podłoża należy przystąpić do jego zagęszczania. Zagęszczanie podłoża należy kontynuować do osiągnięcia wskaźnika zagęszczenia nie mniejszego od podanego w tabelicy 1. Wskaźnik zagęszczenia należy określać zgodnie z BN-77/8931-12 [5].

Tablica 1. Minimalne wartości wskaźnika zagęszczenia podłoża ( $I_s$ )

Strefa korpusu	Minimalna wartość $I_s$ dla:		
	Autostrad i dróg ekspresowych	Innych dróg	
		KR3 – KR6	KR1 - KR2
Górna warstwa o grubości 20 cm	1,03	1,00	1,00
Na głębokości od 20 do 50 cm od powierzchni podłoża	1,00	1,00	0,97

W przypadku, gdy gruboziarnisty materiał tworzący podłoże uniemożliwia przeprowadzenie badania zagęszczenia, kontrolę zagęszczenia należy oprzeć na metodzie obciążeń płytowych. Należy określić pierwotny i wtórny moduł odkształcenia podłoża według BN-64/8931-02 [3]. Stosunek wtórnego i pierwotnego modułu odkształcenia nie powinien przekraczać 2,2.

Wilgotność gruntu podłoża podczas zagęszczania powinna być równa wilgotności optymalnej z tolerancją od -20% do +10%.

### 5.5. Utrzymanie koryta oraz wyprofilowanego i zagęszczonego podłoża

Podłoże (koryto) po wyprofilowaniu i zagęszczeniu powinno być utrzymywane w dobrym stanie.

Jeżeli po wykonaniu robót związanych z profilowaniem i zagęszczeniem podłoża nastąpi przerwa w robotach i Wykonawca nie przystąpi natychmiast do układania warstw nawierzchni, to powinien on zabezpieczyć podłoże przed nadmiernym zawilgoceniem, na przykład przez rozłożenie folii lub w inny sposób zaakceptowany przez Inżyniera.

Jeżeli wyprofilowane i zagęszczone podłoże uległo nadmiernemu zawilgoceniu, to do układania kolejnej warstwy można przystąpić dopiero po jego naturalnym osuszeniu.

Po osuszeniu podłoża Inżynier oceni jego stan i ewentualnie zaleci wykonanie niezbędnych napraw. Jeżeli zawilgocenie nastąpiło wskutek zaniedbania Wykonawcy, to naprawę wykona on na własny koszt.

## 6. KONTROLA JAKOŚCI ROBÓT

### 6.1. Ogólne zasady kontroli jakości robót

Ogólne zasady kontroli jakości robót podano w STWIORB D-00.00.00 „Wymagania ogólne” pkt 6.

### 6.2. Badania w czasie robót

#### 6.2.1. Częstotliwość oraz zakres badań i pomiarów

Częstotliwość oraz zakres badań i pomiarów dotyczących cech geometrycznych i zagęszczenia koryta i wyprofilowanego podłoża podaje tablica 2.

Tablica 2. Częstotliwość oraz zakres badań i pomiarów wykonanego koryta i wyprofilowanego podłoża

Lp.	Wyszczególnienie badań i pomiarów	Minimalna częstotliwość badań i pomiarów
1	Szerokość koryta	10 razy na 1 km
2	Równość podłużna	co 20 m na każdym pasie ruchu
3	Równość poprzeczna	10 razy na 1 km
4	Spadki poprzeczne *)	10 razy na 1 km
5	Rzędne wysokościowe	co 25 m w osi jezdni i na jej krawędziach dla autostrad i dróg ekspresowych, co 100 m dla pozostałych dróg
6	Ukształtowanie osi w planie *)	co 25 m w osi jezdni i na jej krawędziach dla autostrad i dróg ekspresowych, co 100 m dla pozostałych dróg
7	Zagęszczenie, wilgotność gruntu podłoża	w 2 punktach na dziennej działce roboczej, lecz nie rzadziej niż raz na 600 m <sup>2</sup>
*) Dodatkowe pomiary spadków poprzecznych i ukształtowania osi w planie należy wykonać w punktach głównych łuków poziomych		

#### 6.2.2. Szerokość koryta (profilowanego podłoża)

Szerokość koryta i profilowanego podłoża nie może różnić się od szerokości projektowanej o więcej niż +10 cm i -5 cm.

#### 6.2.3. Równość koryta (profilowanego podłoża)

Nierówności podłużne koryta i profilowanego podłoża należy mierzyć 4-metrową łatą zgodnie z normą BN-68/8931-04 [4].

Nierówności poprzeczne należy mierzyć 4-metrową łatą. Nierówności nie mogą przekraczać 20 mm.

#### 6.2.4. Spadki poprzeczne

Spadki poprzeczne koryta i profilowanego podłoża powinny być zgodne z dokumentacją projektową z tolerancją  $\pm 0,5\%$ .

#### 6.2.5. Rzędne wysokościowe

Różnice pomiędzy rzędnymi wysokościowymi koryta lub wyprofilowanego podłoża i rzędnymi projektowanymi nie powinny przekraczać +1 cm, -2 cm.

#### 6.2.6. Ukształtowanie osi w planie

Oś w planie nie może być przesunięta w stosunku do osi projektowanej o więcej niż  $\pm 3$  cm dla autostrad i dróg ekspresowych lub więcej niż  $\pm 5$  cm dla pozostałych dróg.

#### 6.2.7. Zagęszczenie koryta (profilowanego podłoża)

Wskaźnik zagęszczenia koryta i wyprofilowanego podłoża określony wg BN- 77/8931-12 [5] nie powinien być mniejszy od podanego w tablicy 1.

Jeśli jako kryterium dobrego zagęszczenia stosuje się porównanie wartości modułów odkształcenia, to wartość stosunku wtórnego do pierwotnego modułu odkształcenia, określonych zgodnie z normą BN-64/8931-02 [3] nie powinna być większa od 2,2.

Wilgotność w czasie zagęszczania należy badać według PN-B-06714-17 [2]. Wilgotność gruntu podłoża powinna być równa wilgotności optymalnej z tolerancją od -20% do +10%.

### **6.2.8. Zasady postępowania z wadliwie wykonanymi odcinkami koryta (profilowanego podłoża)**

Wszystkie powierzchnie, które wykazują większe odchylenia cech geometrycznych od określonych w punkcie 6.2 powinny być naprawione przez spulchnienie do głębokości co najmniej 10 cm, wyrównanie i powtórne zagęszczenie. Dodanie nowego materiału bez spulchnienia wykonanej warstwy jest niedopuszczalne.

## **7. OBMIAR ROBÓT**

### **7.1. Ogólne zasady obmiaru robót**

Ogólne zasady obmiaru robót podano w STWIORB D-00.00.00 „Wymagania ogólne” pkt 7.

### **7.2. Jednostka obmiarowa**

Jednostką obmiarową jest m<sup>2</sup> (metr kwadratowy) wykonanego i odebranego koryta.

## **8. ODBIÓR ROBÓT**

Ogólne zasady odbioru robót podano w STWIORB DM-00.00.00 „Wymagania ogólne” pkt 8. Roboty uznaje się za wykonane zgodnie z dokumentacją projektową, STWIORB i wymaganiami Inżyniera, jeżeli wszystkie pomiary i badania z zachowaniem tolerancji wg punktu 6 dały wyniki pozytywne.

## **9. PODSTAWA PŁATNOŚCI**

### **9.1. Ogólne ustalenia dotyczące podstawy płatności**

Ogólne ustalenia dotyczące podstawy płatności podano w STWIORB DM-00.00.00 „Wymagania ogólne” pkt 9.

### **9.2. Cena jednostki obmiarowej**

Cena wykonania 1 m<sup>2</sup> koryta obejmuje:

- prace pomiarowe i roboty przygotowawcze,
- odspojenie gruntu z przerzutem na pobocze i rozplantowaniem,
- załadunek nadmiaru odspojonego gruntu na środki transportowe i odwiezienie na odkład lub nasyp,
- profilowanie dna koryta lub podłoża,
- zagęszczenie,
- utrzymanie koryta lub podłoża,
- przeprowadzenie pomiarów i badań laboratoryjnych, wymaganych w specyfikacji technicznej.

## **10. PRZEPISY ZWIĄZANE**

### **10.1. Normy**

PN-B-04481	Grunty budowlane. Badania próbek gruntu
PN/B-06714-17	Kruszywa mineralne. Badania. Oznaczanie wilgotności
BN-64/8931-02	Drogi samochodowe. Oznaczanie modułu odkształcenia nawierzchni podatnych i podłoża przez obciążenie płytą
BN-68/8931-04	Drogi samochodowe. Pomiar równości nawierzchni planografem i łąką
BN-77/8931-12	Oznaczanie wskaźnika zagęszczenia gruntu

## D-04.02.01A WARSTWA WZMACNIAJĄCO-SEPARACYJNA Z GEOTKANINY

### 1. WSTĘP

#### 1.1. Przedmiot STWIORB

Przedmiotem niniejszej Szczegółowej Specyfikacji Technicznej (STWIORB) są wymagania dotyczące wykonania i odbioru robót związanych z wykonaniem warstwy odcinającej z geowłókniny w ramach zadania: „Budowa ulicy Strzeleckiego w Pruszczu Gdańskim – Etap II”.

#### 1.2. Zakres stosowania STWIORB

Szczegółowa Specyfikacja Techniczna jest stosowana jako dokument w postępowaniu przetargowym i przy realizacji umowy na roboty związane z wykonaniem zadania wymienionego w punkcie 1.1.

#### 1.3. Zakres robót objętych STWIORB

Ustalenia zawarte w niniejszej specyfikacji dotyczą zasad prowadzenia robót związanych z wykonaniem warstwy odcinającej z geotkaniny separacyjno-wzmacniającej.

#### 1.4. Określenia podstawowe

**1.4.1.** Geosyntetyk - rolowany materiał w postaci tkaniny, włókniny lub siatki (bądź ich kombinacji) wykonany z tworzywa odpornego na czynniki chemiczne i biologiczne, stosowany do wzmacniania budowli ziemnych, a także w celu poprawy współpracy między nawierzchnią a podłożem gruntowym lub między poszczególnymi warstwami konstrukcji nawierzchni.

**1.4.2.** Geotkanina - geosyntetyk wyprodukowany z krótkich włókien ciętych, najczęściej metodą igłowania.

#### 1.5. Ogólne wymagania dotyczące robót

Ogólne wymagania dotyczące robót podano w STWIORB D-M.00.00.00 „Wymagania ogólne” punkt 1.5.

### 2. MATERIAŁY

#### 2.1. Ogólne wymagania dotyczące materiałów

Ogólne wymagania dotyczące materiałów, ich pozyskiwania i składowania podano w STWIORB D-M.00.00.00 „Wymagania ogólne” punkt 2.

#### 2.2. Geotkanina

Geotkanina separacyjno-filtracyjana układana bezpośrednio na podłożu z gruntów spoistych powinna wykazywać następujące właściwości:

- masa powierzchniowa (gramatura)  $\geq 200 \text{ g/m}^2$
- wytrzymałość na rozciąganie (dwukierunkowa)  $\geq 40 \text{ kN/m}$ ,
- wydłużenie graniczne  $\leq 100 \%$ ,
- siła przebijająca stemplem CBR  $\geq 2,5 \text{ kN}$ ,
- średnica efektywna porów  $O_{95} \leq 0,15 \text{ mm}$ ,

Geotkanina powinna posiadać znak CE lub Certyfikat Zgodności.

#### 2.3. Elementy mocujące geowłókninę

Do przytwierdzania geowłókniny do podłoża stosuje się szpilki lub kłamy z prętów stalowych o średnicy ok. 12÷16 mm. Koniec pręta służący do wbijania w podłoże powinien być zaostroszony i mieć długość min. 30 cm.

Element mocujący powinien posiadać część poziomą, dociskającą geowłókninę do podłoża np. odgięcie pręta w kształcie litery U lub przyspawany kawałek blachy. Elementy mocujące stosuje się na złączach (zakładach) i na krawędziach pasów geowłókniny.

#### 2.4. Piasek

W przypadku konieczności wyrównania podłoża należy stosować piasek nie zawierający kamieni lub zanieczyszczeń obcych, mogących uszkodzić geowłókninę.

### 3. SPRZĘT

#### 3.1. Ogólne wymagania dotyczące sprzętu

Ogólne wymagania dotyczące sprzętu podano w STWIORB D-M.00.00.00 Wymagania ogólne punkt 3.

#### 3.2. Sprzęt stosowany przy układaniu geowłókniny

Należy stosować drobny sprzęt pomocniczy taki jak; nóż, nożyce, młotek itp.

## **4. TRANSPORT**

### **4.1. Ogólne wymagania dotyczące transportu**

Ogólne wymagania dotyczące transportu podano w STWIORB D-M.00.00.00 „Wymagania ogólne” punkt 4.

### **4.2. Transport i składowanie geowłókniny**

Transport powinien odbywać się w sposób przeciwdziałający uszkodzeniu geowłókniny i opakowania ochronnego z folii. W szczególności należy uważać, aby rolki geowłókniny nie były załamywane w czasie transportu i podczas przeładunków.

Geotkanina może być składowana na placu niezadaszonym pod warunkiem, że dopuszcza to producent, i że opakowanie fabryczne nie zostało uszkodzone. W przeciwnym przypadku, a także przy długotrwałym składowaniu, geowłókninę należy przechowywać w magazynach zadaszonych.

## **5. WYKONANIE ROBÓT**

### **5.1. Ogólne zasady wykonania robót**

Ogólne zasady wykonania robót podano w STWIORB D-M.00.00.00. "Wymagania ogólne" pkt 5.

### **5.2. Przygotowanie podłoża**

Podłożem pod geowłókniną będzie podłoże naturalne z gruntów spoistych po wyprofilowaniu. Podłoże powinno zostać oczyszczone z elementów, które mogłyby uszkodzić geowłókniną (kamienie, korzenie drzew itp.), a także wyrównane (likwidacja lokalnych wgłębień i zapadnięć). Wyrównanie podłoża należy wykonać warstwą piasku o grubości około 5 cm. Piasek powinien być rozłożony ręcznie, bez mechanicznego zagęszczania

### **5.3. Układanie geowłókniny**

Geotkanina powinna być w trakcie układania lekko naciągana w kierunku długości pasa.

Geotkaninę należy łączyć na zakład o szerokości min. 0,5 m. Na złączach pasów (zakładkach) należy mocować geotkaninę do podłoża elementami wg pkt 2.3.

Należy zwracać uwagę, by nie uszkodzić geowłókniny. Nie dopuszcza się ruchu pojazdów i sprzętu budowlanego po geowłókninie.

## **6. KONTROLA JAKOŚCI ROBÓT**

### **6.1. Ogólne zasady kontroli jakości robót**

Ogólne zasady kontroli jakości robót podano w STWIORB D-00.00.00 „Wymagania ogólne” punkt 6.

### **6.2. Zakres kontroli jakości**

Kontrola jakości obejmuje:

(a) kontrolę przydatności materiałów

Przydatność geowłókniny należy oceniać na podstawie atestów producenta oraz oględzin w celu stwierdzenia, czy materiał nie wykazuje wad fabrycznych i uszkodzeń.

(b) Kontrolę wykonania robót na podstawie oceny wizualnej w zakresie:

- równości ułożonej warstwy (brak sfalowań i załamań geowłókniny),
- ciągłości ułożonej warstwy (brak uszkodzeń mechanicznych geowłókniny),
- prawidłowości wykonania złączy (zakładek).

## **7. OBMIAR ROBÓT**

### **7.1. Ogólne zasady obmiaru robót**

Ogólne zasady obmiaru robót podano w STWiORB D-M.00.00.00. "Wymagania ogólne" pkt. 7.

### **7.2. Jednostka obmiarowa**

Jednostką obmiarową jest metr kwadratowy [m<sup>2</sup>] ułożonej warstwy odcinającej z geowłókniny.

## **8. ODBIÓR ROBÓT**

### **8.1. Ogólne zasady odbioru robót**

Roboty związane z ułożeniem warstwy odcinającej z geowłókniny podlegają odbiorowi na zasadach określonych w STWiORB D-M.00.00.00. "Wymagania ogólne" pkt. 8.

## **8.2. Odbiór robót**

Roboty uznaje się za wykonane zgodnie z dokumentacją projektową, STWiORB i wymaganiami Inżyniera, jeżeli wszystkie czynności kontrolne wg pkt 6 dały wyniki pozytywne.

## **9. PODSTAWA PŁATNOŚCI**

### **9.1. Ogólne ustalenia dotyczące podstawy płatności**

Ogólne ustalenia dotyczące podstawy płatności podano w STWiORB D-M-00.00.00. "Wymagania ogólne" pkt. 9.

### **9.2. Cena jednostki obmiarowej**

Cena jednego metra kwadratowego [m<sup>2</sup>] ułożonej warstwy odcinającej z geowłókniny obejmuje :

- roboty przygotowawcze,
- sprawdzenie i wyrównanie podłoża,
- dostarczenie geowłókniny,
- rozłożenie geowłókniny.

## **10. PRZEPISY ZWIĄZANE**

[1] Geotekstyli w budownictwie drogowym - Rolla S., WKiŁ, Warszawa 1988 r.

[2] Funkcje geosyntetyków w nawierzchni drogowej. Materiały Ogólnopolskiej Konferencji Naukowo-Technicznej SliTK, Lublin 1998 r - Grzybowska W., Zieliński P.

[3] Postępy w zakresie zastosowania krajowych geosyntetyków w konstrukcji i remontach nawierzchni drogowych – wskazania projektowe. Materiały III Konferencji „Szkola metod projektowania obiektów inżynierskich z zastosowaniem geotekstyliów”, Ustroń 1997 r.





## **D-04.03.01. OCZYSZCZENIE I SKROPIENIE WARSTW KONSTRUKCYJNYCH**

### **1. WSTĘP**

#### **1.1. Przedmiot STWiORB**

Przedmiotem niniejszej Specyfikacji Technicznej Wykonania i Odbioru Robót Budowlanych (STWiORB) są wymagania dotyczące wykonania robót związanych z oczyszczeniem i skropieniem warstw konstrukcyjnych nawierzchni w ramach zadania: „Budowa ulicy Strzeleckiego w Pruszczu Gdańskim – Etap I”.

#### **1.2. Zakres stosowania STWiORB**

Specyfikacja Techniczna Wykonania i Odbioru Robót Budowlanych stosowana jest jako dokument przetargowy i kontraktowy przy zleceniu i realizacji robót wymienionych w punkcie 1.1.

#### **1.3. Zakres robót objętych STWiORB**

Ustalenia zawarte w niniejszej specyfikacji dotyczą prowadzenia robót przy oczyszczaniu i skrapianiu warstw konstrukcyjnych nawierzchni.

Oczyszczenie i skropienie dotyczy podbudowy z mieszanki niezwiązanej, podbudowy bitumicznej i warstwy wiążącej oraz istniejącej nawierzchni po sfrezowaniu.

#### **1.4. Określenia podstawowe**

Definicje i określenia podano w STWiORB D-M-00.00.00. "Wymagania ogólne", oraz w przepisach związanych wyszczególnionych w pkt. 10 niniejszego STWiORB.

#### **1.5. Ogólne wymagania dotyczące robót**

Ogólne wymagania dotyczące robót podano w STWiORB D-M-00.00.00 "Wymagania Ogólne".

## **2. MATERIAŁY**

Ogólne wymagania dotyczące materiałów, ich pozyskiwania i składowania podano w D-M-00.00.00 "Wymagania ogólne" oraz w przepisach związanych wyszczególnionych w pkt. 10 niniejszego STWiORB.

### **2.1. Rodzaje materiałów do wykonania skropienia**

Do połączeń międzywarstwowych należy stosować następujące materiały:

- kationowe emulsje asfaltowe niemodyfikowane wg Załącznika Krajowego NA do PN-EN 13808 – do warstw asfaltowych dróg kategorii KR 1-2 i do podbudów z mieszanek niezwiązanych i związanych hydraulicznie,
- kationowe emulsje asfaltowe modyfikowane polimerami wg Załącznika Krajowego NA do PN-EN 13808 – do warstw asfaltowych dróg kategorii KR 3-7.

Spośród rodzajów emulsji wymienionych w Załączniku Krajowym NA do normy PN-EN 13808, należy stosować emulsje oznaczone kodem ZM. Należy stosować emulsje według aktualnego wydania Załącznika Krajowego.

## **3. SPRZĘT**

Ogólne wymagania dotyczące sprzętu podano w D-M-00.00.00 "Wymagania ogólne".

Do oczyszczania warstw nawierzchni należy stosować szczotki mechaniczne lub karchery samochodowe lub inny sprzęt gwarantujący osiągnięcie celu – czystości powierzchni W miejscach o małych powierzchniach i trudnodostępnych możliwe jest stosowanie czyszczenia ręcznego za pomocą mioteł i szczotek.

Do skrapiania warstw nawierzchni należy używać skrapiarkę lepiszcza.

Wykonawca jest zobowiązany do przedstawienia protokołów kalibracji skrapiarek w zakresie równomierności skrapiania i wydatku asfaltu na m<sup>2</sup> powierzchni wg PN-EN 12272-1 i PN-EN 12271-3.

Skrapiarka powinna zapewnić rozkładanie lepiszcza z tolerancją  $\pm 10\%$  od ilości założonej.

Dopuszcza się skrapianie ręczne lancą w miejscach trudno dostępnych oraz przy urządzeniach usytuowanych w nawierzchni lub ją ograniczających.

## **4. TRANSPORT**

Ogólne wymagania dotyczące transportu podano w D-M-00.00.00. "Wymagania ogólne". Emulsja może być transportowana w cysternach, autocysternach, skrapiarkach, beczkach i innych opakowaniach pod warunkiem, że nie będą korodowały pod wpływem emulsji i nie będą powodowały jej rozpadu. Cysterny, pojemniki i zbiorniki przeznaczone do transportu lub składowania emulsji powinny być czyste i nie powinny zawierać resztek innych lepiszczy.

## **5. WYKONANIE ROBÓT**

Ogólne zasady wykonania robót podano w D-M-00.00.00. "Wymagania ogólne".

Uzyskanie wymaganej trwałości nawierzchni jest uzależnione od zapewnienia połączenia między warstwami oraz ich współpracy w przenoszeniu obciążeń nawierzchni wywołanych ruchem pojazdów.

Zapewnienie połączenia międzywarstwowego wymaga starannego przygotowania podłoża, na którym będą układane kolejne warstwy asfaltowe, zastosowania odpowiedniej emulsji asfaltowej oraz właściwego wykonania skropienia.

Skropienie emulsją asfaltową ma na celu zwiększenie siły połączenia pomiędzy warstwami konstrukcyjnymi oraz zabezpieczenie przed wnikaniem i zaleganiem wody pomiędzy warstwami.

### 5.1. Odstępstwa

Można odstępować od wykonania skropienia w następujących przypadkach:

- przy rozkładaniu dwóch warstw asfaltowych w jednym cyklu technologicznym nie wykonuje się skropienia lepyszczem (tzw. połączenie gorące na gorące – technologia asfaltowych warstw kompaktowych),
- nie stosuje się skropienia przed ułożeniem mieszanki asfaltu lanego, chyba że technologia w sposób jednoznaczny tego wymaga lub z przyczyn technologicznych jest to zalecane.

### 5.2. Przygotowanie podłoża

#### 5.2.1. Przygotowanie podłoża z mieszanki mineralno-asfaltowej

Przed wykonaniem skropienia, podłoże należy odpowiednio wcześniej przygotować poprzez:

- oznakowanie poziome na warstwie stanowiącej podłoże warstwy asfaltowej należy usunąć,
- wykonane w podłożu wypełnienia (łaty) z materiału o mniejszej sztywności np. łaty z asfaltu lanego w betonie asfaltowym należy usunąć, a powstałe w ten sposób ubytki wypełnić materiałem o właściwościach zbliżonych do materiału podstawowego np. wypełnić betonem asfaltowym. Nie dotyczy to przypadku, gdy układana na podłożu warstwa będzie miała sztywność zbliżoną do materiału występującego w łatach (np. łaty z asfaltu lanego i warstwa ścierna z asfaltu lanego),
- na podłożu wykazującym uszkodzenia w postaci siatki spękań zmęczeniowych należy stosować warstwy (membrany) przeciwspekaniowe lub inne rozwiązania techniczne.

Przed skropieniem podłoże z mieszanki mineralno-asfaltowej należy oczyścić. W przypadku zanieczyszczonej warstwy dodatkowo oczyścić poprzez zabieg szczotkowania i mycie pod ciśnieniem. Przy używaniu szczotek mechanicznych należy zwrócić uwagę, aby nie została uszkodzona warstwa błonki asfaltowej na powierzchni ziaren kruszyw stanowiących górną powierzchnię warstwy. W przypadku zanieczyszczenia podłoża olejami, paliwem lub chemikaliami należy użyć specjalnych absorbentów do zebrania zanieczyszczeń a następnie zmyć powierzchnię wodą pod ciśnieniem. Oczyszczona nawierzchnia bezpośrednio przed skropieniem powinna być sucha bez zawilgoceń.

#### 5.2.2. Przygotowanie podłoża z mieszanki mineralnej niezwiązanej i związanej hydraulicznie

Powierzchnia podłoża musi być oczyszczona z wszelkiego obcego materiału innego niż mieszanka mineralna, z której została wykonana warstwa.

W przypadku podbudowy bardzo suchej, bezpośrednio przed wykonaniem skropienia emulsją asfaltową podłoże należy zwilżyć wodą, tak aby powierzchnię podłoża doprowadzić do stanu matowo-wilgotnego, bez zastoisk wodnych i bez zjawiska nasączenia warstwy wodą.

W przypadku skrapiania warstwy niezwiązanej nasiąkniętej wodą po opadach atmosferycznych należy opóźnić skropienie do momentu częściowego przesuszenia powierzchniowego warstwy (do stanu matowo-wilgotnego).

#### 5.2.3. Przygotowanie podłoża na obiektach inżynierskich

W przypadku podłoża, które stanowi izolacja przeciwwodna na obiektach mostowych, należy postępować według wskazań producenta lub zapisów w normach albo ocenach technicznych producentów izolacji.

### 5.3. Odcinek próbny

Przed przystąpieniem do robót Wykonawca na odcinku próbnym przeprowadzi próbne skropienie warstwy w celu określenia optymalnych parametrów pracy skraparki i określenia wymaganej ilości emulsji na m<sup>2</sup> w zależności od rodzaju i stanu warstwy przewidzianej do skropienia. Oceną należy dokonać na podstawie wytrzymałości na ścinanie – wymagania pkt. 6.2.2. Lokalizacja odcinka próbnego zostanie zaakceptowana przez Inżyniera. Do wykonania odcinka próbnego, Wykonawca powinien zastosować takie same materiały oraz sprzęt, jakie będą stosowane do wykonania skropienia warstw konstrukcyjnych podczas robót.

### 5.4. Wykonanie skropienia

Temperatura podłoża w czasie skrapiania powinna wynosić nie mniej niż +5°C. Nie dopuszcza się wykonywania skrapiania podczas opadów atmosferycznych lub tuż przed spodziewanymi opadami. Czasookres skropienia należy tak zaplanować, aby nie wystąpiły opady atmosferyczne wcześniej niż po całkowitym rozpadzie emulsji.

Skrapianie należy wykonywać równomiernie na całej powierzchni przeznaczonej do skropienia, przy użyciu skrapiarek samochodowych, ewentualnie ciągnionych - wyposażonych w rampy spryskujące oraz automatyczne systemy kontroli wydatku skropienia. Dopuszcza się skrapianie ręczne laną tylko w miejscach trudno dostępnych (np. ścieki uliczne) oraz przy urządzeniach usytuowanych w nawierzchni lub ją ograniczających. Skropione podłoże należy wyłączyć

z ruchu publicznego i technologicznego przez zmianę organizacji ruchu. Po wykonanej warstwie skropienia powinien odbywać się wyłącznie ruch pojazdów związanych z układaniem następnej warstwy z mieszanki mineralno-asfaltowej. Przed rozpoczęciem skrapiania należy strefy przyległe do skrapianych powierzchni jak np.: krawężniki, ścieki, wpusty itp. odpowiednio osłonić, zabezpieczając przed zabrudzeniem lub zalaniem emulsją.

Podłoże powinno być skropione z odpowiednim wyprzedzeniem przed układaniem następnej warstwy asfaltowej w celu rozpadu emulsji z wydzieleniem asfaltu i odparowaniem wody. O rozpadzie emulsji świadczy zmiana koloru skropionej powierzchni z brązowego na czarny.

Przed wykonaniem następnego zabiegu technologicznego należy odczekać minimum 30 minut od momentu zmiany koloru pokrytej lepiszczem warstwy na czarny.

Temperatura emulsji asfaltowej podczas wykonywania skropienia podłoża musi mieścić się w granicach podanych w tabeli 1.

Tabela 1. Temperatura użycia emulsji asfaltowych

Rodzaj lepiszcza	temperatura użycia [°C]	
	min.	maks.
Emulsja asfaltowa	50	85
Emulsja asfaltowa modyfikowana polimerem	60	85

#### 5.4.1. Skropienie warstwy z mieszanki mineralno-asfaltowej

Skropienie lepiszczem powinno być wykonane w ilości podanej w tabeli 2.

Tabela 2. Zalecane ilości emulsji asfaltowej do skropienia podłoża z mieszanki mineralno-asfaltowej [kg/m<sup>2</sup>] (uwaga - przyjęto dla emulsji kationowej o zawartości asfaltu 60% wg PN-EN 13808:2013 Załącznik Krajowy NA, rodzaje: C60B3 ZM, C60BP3 ZM)

Podłoże pod układaną warstwę asfaltową		Układana warstwa		
rodzaj	cecha	podbudowa asfaltowa	wiążąca	ścieralna z SMA lub z AC
<i>Dla dróg o kategorii ruchu od KR3 do KR7 - rodzaj emulsji: C60BP3 ZM*</i>				
Warstwa podbudowy asfaltowej	nowo wykonana	0,2 ÷ 0,4	0,3 ÷ 0,5	X
	frezowana	0,3 ÷ 0,5	0,3 ÷ 0,5	X
	porowata lub w złym stanie	0,3 ÷ 0,6	0,3 ÷ 0,7	X
Warstwa wiążąca	nowo wykonana	-	X	0,2 ÷ 0,4
	frezowana	-	0,3 ÷ 0,5	0,3 ÷ 0,5
	porowata lub w złym stanie	-	0,3 ÷ 0,7	0,3 ÷ 0,5
Stara nawierzchnia asfaltowa	frezowana	0,3 ÷ 0,5	0,3 ÷ 0,5	0,3 ÷ 0,5
	porowata lub w złym stanie	0,3 ÷ 0,6	0,3 ÷ 0,7	-
<i>Dla dróg o kategorii ruchu od KR1 do KR2 - rodzaj emulsji: C60B3 ZM</i>				
Warstwa podbudowy asfaltowej lub stara nawierzchnia asfaltowa	nowo wykonana podbudowa lub stara nawierzchnia szczelna	0,2 ÷ 0,4	0,3 ÷ 0,5	0,2 ÷ 0,4
	frezowana	0,3 ÷ 0,5	0,3 ÷ 0,5	0,3 ÷ 0,5
	porowata lub w złym stanie	0,3 ÷ 0,6	0,3 ÷ 0,7	0,3 ÷ 0,5
Warstwa wiążąca	nowo wykonana	-	X	0,2 ÷ 0,4
	frezowana	-	0,3 ÷ 0,5	0,3 ÷ 0,5
	porowata lub w złym stanie	-	0,3 ÷ 0,6	0,3 ÷ 0,5
* do złączenia dwóch warstw asfaltowych, gdy obydwie te warstwy wykonane są z zastosowaniem asfaltów niemodyfikowanych dopuszcza się zastosowanie emulsji C60B3 ZM Uwaga: w celu określenia ilości pozostałego lepiszcza asfaltowego, należy ilość emulsji asfaltowej podaną w tabeli pomnożyć przez 0,6. Objaśnienia: „ x ” - nie dotyczy „ - ” - rozwiązanie nie występuje				

Optymalną ilość emulsji asfaltowej do skropienia należy ustalić na odcinku próbnym układania mieszanki mineralno-asfaltowej. Ocenę należy dokonać na podstawie wytrzymałości na ścinanie według kryterium podanego w WT-2 2016 – część II i stosownych STWIORB. W uzasadnionych przypadkach (brak szczepności), zakresy dozowania podane w tabeli 2 mogą zostać rozszerzone.

#### 5.4.2. Skropienie warstwy z mieszanki niezwiązanej lub związanej hydraulicznie

W przypadku skrapiania warstwy z mieszanki niezwiązanej lub związanej hydraulicznie po okresie długotrwałych opadów deszczu, Inspektor Nadzoru dopuszcza powierzchnię, która ma być skrapiana i charakteryzuje się odpowiednią wilgotnością (patrz pkt 5.2.2.). Jeśli poziom zawilgocenia warstwy jest zbyt duży, należy wstrzymać się ze skrapianiem do momentu przesuszenia powierzchni warstwy.

Skropienie lepiszczem powinno być wykonane w ilości podanej w tabeli 3.

Tabela 3. Zalecane ilości emulsji asfaltowej do skropienia podłoża z mieszanki niezwiązanej i związanej hydraulicznie [kg/m<sup>2</sup>] (uwaga - przyjęto dla emulsji kationowej o zawartości asfaltu równej 60% wg PN-EN 13808:2013 Załącznik Krajowy NA, rodzaj C60B10 ZM/R)

Rodzaj podłoża	Emulsja asfaltowa	
	Ilość	rodzaj
Warstwa podbudowy z mieszanki niezwiązanej	0,5 ÷ 0,7	C60B10 ZM/R
Warstwa podbudowy z mieszanki związanej spoiwem hydraulicznym	0,3 ÷ 0,7	C60B10 ZM/R zalecane pH ≥ 3,5

### 5.5. Ochrona wykonanego skropienia

Wykonanie warstwy ochronnej emulsji przez dodatkowe skropienie z użyciem mlecza wapiennego należy stosować dla dróg o kategorii ruchu KR 4÷7. Skropienie mleczeniem wapiennym wykonuje się dopiero wtedy, gdy nastąpi rozpad emulsji i odparuje woda.

Stężenie roztworu roboczego mlecza wapiennego należy przygotować tak, by w 100 g próbki zawartość wodorotlenku wapnia wyrażona w gramach, a otrzymana przez wysuszenie próbki w suszarce w temp. 110±5°C do stałej masy (jednak nie dłużej niż 5 godz.) była:

- nie mniejsza niż 16,0% i nie większa niż 28,0% - do skropienia podbudowy z mieszanki niezwiązanej lub związanej hydraulicznie,
- nie mniejsza niż 9,0 % i nie większa niż 16,0% - do skropienia warstw mineralno-asfaltowych.

Dozowana na nawierzchnię dawka roztworu mlecza wapiennego powinna zawierać się w przedziale 250 g/m<sup>2</sup> ± 20 g.

Dalsze prace budowlane na zabezpieczonej nawierzchni można prowadzić po odparowaniu wody z zaaplikowanego roztworu mlecza wapiennego - ocena wizualna (powstanie suchego filmu wodorotlenku wapnia na powierzchni).

Ze względu na osiadanie wodorotlenku wapnia na dnie zbiornika skraparki lub opryskiwacza, urządzenia te powinny być wyposażone w system obiegu zamkniętego lub mieszadło obrotowe. Jeśli producent mieszaniny gwarantuje jej jednorodność w określonym czasie, mieszadło nie jest wymagane. Mleczko wapienne należy przechowywać w odpowiednich zbiornikach homogenizacyjnych z zastosowaniem mechanizmów zabezpieczających. Produkt nie może być przechowywany ani transportowany w pojemnikach aluminiowych oraz przechowywany w temperaturach poniżej 5°C.

## 6. KONTROLA JAKOŚCI ROBÓT

Ogólne zasady kontroli jakości robót podano w D-M-00.00.00 „Wymagania ogólne”

### 6.1. Badania i pomiary przed przystąpieniem do robót

Przed przystąpieniem do robót Wykonawca powinien:

- uzyskać wymagane dokumenty, dopuszczające wyroby budowlane do obrotu i powszechnego stosowania (np. informacje o wyrobie budowlanym, stwierdzenie o oznakowaniu materiału znakiem CE lub znakiem budowlanym B, certyfikat zgodności, deklarację właściwości użytkowych, ocenę techniczną, ew. badania materiałów wykonane przez dostawców itp.),
- ew. wykonać własne badania właściwości materiałów przeznaczonych do wykonania robót, określone przez Inżyniera.

Wszystkie dokumenty oraz wyniki badań Wykonawca przedstawia Inżynierowi/Inspektorowi Nadzoru do akceptacji.

### 6.2. Badania w czasie robót

#### 6.2.1. Badania emulsji

Ocena emulsji powinna być dokonana na podstawie dokumentów dostarczonych przez producenta lepiszczu określonych w pkt. 6.1.

#### 6.2.2. Sprawdzenie jednorodności skropienia i zużycia emulsji (pozostałego asfaltu)

Należy przeprowadzić kontrolę ilości rozkładanego lepiszczu według normy PN-EN 12272-1. Dopuszcza się tolerancję ±10 % w stosunku do ilości założonej.

Miejsce pobrania próbek powinno znajdować się co najmniej 30m od miejsca, w którym rozpoczęto skropienie.

Oznaczanie dokładności dozowania emulsji zgodnie z normą PN-EN 12272-1 pkt. 6.

Jakość wykonanego skropienia na warstwach asfaltowych, należy dokonać na podstawie pomiaru wytrzymałości na ścinanie połączenia pomiędzy warstwami asfaltowymi i spełniania wymagań określonych w pkt 7.3.5. WT-2 część II. Częstotliwość pomiarów wytrzymałości na ścinanie dla dróg o kategorii ruchu KR4÷7. powinna wynosić nie rzadziej niż jeden punkt na 15 000 m<sup>2</sup> wykonanej nawierzchni. W odniesieniu do dróg KR1÷3 badania kontrolne połączenia międzywarstwowego nie są obligatoryjne.

## 7. OBMIAR ROBÓT

Ogólne zasady obmiaru robót podano w STWIORB D-M.00.00.00.

Jednostką obmiaru jest 1 m<sup>2</sup> oczyszczenia i skropienia nawierzchni..

## 8. ODBIÓR ROBÓT

Ogólne zasady odbioru robót podano w D-M-00.00.00 „Wymagania ogólne”. Roboty uznaje się za wykonane zgodnie z Dokumentacją Projektową i STWIORB, jeżeli wszystkie badania i pomiary z zachowaniem tolerancji wg pkt. 6 niniejszej STWIORB dały wyniki pozytywne.

## 9. PODSTAWA PŁATNOŚCI

Ogólne ustalenia dotyczące podstawy płatności podano w STWIORB D-M.00.00.00.

Cena wykonania robót objęta jest ryczałtem.

Cena wykonania jednostki obmiarowej (1 m<sup>2</sup>) obejmuje:

- prace pomiarowe i roboty przygotowawcze,
- oznakowanie robót,
- dostarczenie materiałów i sprzętu,
- oczyszczenie warstw konstrukcyjnych nawierzchni,
- skropienie emulsją warstw konstrukcyjnych nawierzchni,
- przeprowadzenie wymaganych pomiarów i badań,
- uporządkowanie terenu robót i jego otoczenia,
- roboty wykończeniowe,
- odwiezienie sprzętu.

## 10. PRZEPISY ZWIĄZANE

### 10.1. Normy

1. PN-EN 13808 Asfalty i lepiszcza asfaltowe. Zasady klasyfikacji kationowych emulsji asfaltowych
2. PN-EN 12272-1 Powierzchniowe utrwalenie. Metody badań. Część 1: Dozowanie i poprzeczny rozkład lepiszcza i kruszywa.
3. PN-EN 12271-3 Powierzchniowe utrwalenie. Wymagania techniczne. Część 3. Dozowanie i dokładność dozowania lepiszcza i kruszywa.

Obowiązują wydania przywołanych powyżej norm i innych dokumentów na dzień złożenia przez Wykonawcę oferty. Wprowadzenie nowszego wydania normy czy innego dokumentu wymaga uzgodnienia przez strony kontraktu.

### 10.2. Inne dokumenty

1. WT-2 2016 – część II Wykonanie warstw nawierzchni asfaltowych. Wymagania techniczne.
2. Instrukcja laboratoryjnego badania szczepności międzywarstwowej warstw asfaltowych wg. metody Leutnera i wymagania techniczne szczepności” Politechnika Gdańska 2014.



## **D-04.04.01. WARSTWA ULEPSZONEGO PODŁOŻA**

### **1. WSTĘP**

#### **1.1. Przedmiot STWIORB**

Przedmiotem niniejszej Szczegółowej Specyfikacji Technicznej (STWIORB) są wymagania dotyczące wykonania i odbioru robót związanych z wykonaniem podłoża ulepszonego z mieszanki kruszywa niezwiązanego w ramach zadania „Budowa ulicy Strzeleckiego w Pruszczu Gdańskim – Etap I”

#### **1.2. Zakres stosowania STWIORB**

Szczegółowa Specyfikacja Techniczna jest stosowana jako dokument w postępowaniu przetargowym i przy realizacji umowy na wykonanie robót związanych z realizacją zadania wymienionego w punkcie 1.1.

#### **1.3. Zakres robót objętych STWIORB**

Ustalenia zawarte w niniejszej specyfikacji dotyczą zasad prowadzenia robót związanych z wykonaniem i odbiorem podłoża ulepszonego z gruntu niewysadzinowego, tj. ziarnistego materiału o określonych właściwościach, to jest określonej maksymalnej zawartości pyłów, oraz minimalnej wartości wskaźnika nośności CBR – zgodnych z tablicą nr 11.6. Katalogu Typowych Konstrukcji Podatnych i Półsztywnych

Warstwa ulepszonego podłoża z gruntu niewysadzinowego może być wykonana z kruszyw naturalnych, sztucznych, kruszyw z recyklingu oraz mieszanin tych kruszyw w określonych proporcjach.

Podłoże ulepszone, leżące pod konstrukcją nawierzchni drogowej wykonuje się w przypadku, gdy grunt rodzimy lub nasypowy w podłożu gruntowym nie spełnia warunku nośności lub/i mrozoodporności. Podłoże ulepszone może składać się z warstw: mrozochronnej, odsączającej, odcinającej i wzmacniającej lub w przypadku podłoża ulepszonego jednowarstwowego może spełniać funkcje wszystkich tych warstw jednocześnie.

Podłoże ulepszone z gruntu niewysadzinowego może być wykonywane pod nawierzchnią drogi obciążonej ruchem kategorii KR1÷KR6.

Zakres robót określony w dokumentacji projektowej obejmuje:

- wykonanie warstwy ulepszonego podłoża z gruntu niewysadzinowego grubości 40 cm (dla grupy nośności podłoża G4)

#### **1.4. Określenia podstawowe**

- 1.4.1. Grunt niewysadzinowy do warstwy ulepszonego podłoża – grunt naturalny lub antropogeniczny, spełniający wymagania 11.6. Katalogu Typowych Konstrukcji Podatnych i Półsztywnych (KTKN PiP 2014).
- 1.4.2. Kategoria – charakterystyczny poziom właściwości kruszywa lub mieszanki niezwiązanego, wyrażony, jako przedział wartości lub wartość graniczna. Nie ma zależności pomiędzy kategoriami różnych właściwości.
- 1.4.3. Kruszywo – materiał ziarnisty stosowany w budownictwie, który może być naturalny, sztuczny lub z recyklingu.
- 1.4.4. Kruszywo naturalne – kruszywo ze złóż naturalnych pochodzenia mineralnego, które może być poddane wyłącznie obróbce mechanicznej. Kruszywo naturalne jest uzyskiwane z mineralnych surowców naturalnych występujących w przyrodzie, jak żwir, piasek, żwir kruszony, kruszywo z mechanicznie rozdrobnionych skał, nadziarna żwirowego lub otoczków.
- 1.4.5. Kruszywo sztuczne – kruszywo pochodzenia mineralnego, uzyskiwane w wyniku procesu przemysłowego obejmującego obróbkę termiczną lub inną modyfikację. Do kruszywa sztucznego zalicza się w szczególności kruszywo z żużli: wielkopieczowych, stalowniczych i pomiedziowych.
- 1.4.6. Kruszywo z recyklingu – kruszywo powstałe w wyniku przeróbki materiału zastosowanego uprzednio w budownictwie.
- 1.4.7. Kruszywo kamienne – kruszywo z mineralnych surowców jak żwir kruszony, mechanicznie rozdrobnione skały, nadziarno żwirowe.
- 1.4.8. Kruszywo żuźlowe z żużla wielkopieczowego – kruszywo składające się głównie ze skryzalizowanych krzemianów lub glinokrzemianów wapnia i magnezu uzyskanych przez powolne schładzanie powietrzem ciekłego żużla wielkopieczowego. Proces chłodzenia może odbywać się przy kontrolowanym dodawaniu wody. Chłodzony powietrzem żużel wielkopieczowy twardnieje dzięki reakcji hydraulicznej lub karbonatyzacji.
- 1.4.9. Kruszywo żuźlowe z żużla stalowniczego – kruszywo składające się głównie ze skryzalizowanego krzemianu wapnia i ferrytu zawierającego CaO, SiO<sub>2</sub>, MgO oraz tlenek żelaza. Kruszywo otrzymuje się przez powolne schładzanie powietrzem ciekłego żużla stalowniczego. Proces chłodzenia może odbywać się przy kontrolowanym dodawaniu wody.

- 1.4.10. Kategoria ruchu (KR1 ÷ KR6) – obciążenie drogi ruchem samochodowym, wyrażone w osiach obliczeniowych (115 kN) według „Katalogu typowych konstrukcji nawierzchni podatnych i półsztywnych”. Generalna Dyrekcja Dróg Publicznych – Instytut Badawczy Dróg i Mostów, Warszawa 1997 [24]
- 1.4.11. Kruszywo grube (wg PN-EN 13242) – oznaczenie kruszywa o wymiarach ziaren d (dolnego) równym lub większym niż 1 mm oraz D (górnego) większym niż 2 mm.
- 1.4.12. Kruszywo drobne (wg PN-EN 13242) – oznaczenie kruszywa o wymiarach ziaren d równym 0 oraz D równym 6,3 mm lub mniejszym.
- 1.4.13. Kruszywo o ciągłym uziarnieniu (wg PN-EN 13242) – kruszywo stanowiące mieszankę kruszyw grubych i drobnych, w której D jest większe niż 6,3 mm.
- 1.4.14. Destrukt asfaltowy – materiał drogowy pochodzący z frezowania istniejących warstw z mieszanek mineralno-asfaltowych (MMA) lub z przekruszenia kawałków warstw nawierzchni asfaltowych oraz niewbudowanych partii MMA, który został ujednorodniony pod względem składu oraz co najmniej przesiany, w celu odrzucenia dużych kawałków MMA (nadziarno nie większe od 1,4 D mieszanki niezwiązanej).
- 1.4.15. Kruszywa słabe – kruszywo przewidziane do zastosowania w mieszance przeznaczonej do wykonywania warstw nawierzchni drogowej lub podłoża ulepszonego, które charakteryzuje się różnicami w uziarnieniu przed i po 5-krotnym zagęszczeniu metodą Proctora, przekraczającymi  $\pm 8\%$ . Uziarnienie kruszywa należy sprawdzać na sitach przewidzianych do kontroli uziarnienia wg PN-EN 13285 i niniejszej STWIORB. O zakwalifikowaniu kruszywa do kruszyw słabych decyduje największa różnica wartości przesiewów na jednym z sit kontrolnych.
- 1.4.16. Podłoże ulepszone – warstwa lub zespół warstw leżących pod konstrukcją nawierzchni drogowej w przypadku, gdy podłoże gruntowe (grunt rodzimy lub nasypowy) nie spełnia warunku nośności i/lub mrozoodporności. Podłoże ulepszone może zawierać następujące warstwy: mrozoochronną, odsączającą, odcinającą i wzmacniającą, a w przypadku podłoża ulepszonego jednowarstwowego może ono spełniać funkcje wszystkich tych warstw jednocześnie.
- 1.4.17. Warstwa mrozoochronna – warstwa zapewniająca ochronę konstrukcji nawierzchni drogowej przed skutkami oddziaływania mrozu.
- 1.4.18. Warstwa odsączająca – warstwa służąca do odprowadzenia wody, która mogłaby przedostać się do konstrukcji nawierzchni drogowej. Jeżeli występuje w podłożu ulepszonym, jest warstwą najniższą położoną lub w przypadku występującej warstwy odcinającej, ułożoną jest bezpośrednio nad nią. Warstwa ta charakteryzuje się wystarczającą przepuszczalnością po zagęszczeniu.
- 1.4.19. Warstwa odcinająca – warstwa stosowana w celu uniemożliwienia przedostania się cząstek gruntu podłoża do warstw wyżej położonych. Warstwa ta powinna zapewnić spełnienie warunku szczelności ( $D_{15}/d_{85} \leq 5$ ).
- 1.4.20. Warstwa wzmacniająca – warstwa zapewniająca przeniesienie występującego w okresie budowy ciężkiego ruchu technologicznego, nazywana również warstwą technologiczną.
- 1.4.21. Symbole i skróty dodatkowe
- |                 |  |
|-----------------|--|
| % m/m           | procent masy,  |
| NR              | brak konieczności badania danej cechy,   |
| CRB             | kalifornijski wskaźnik nośności, %   |
| SDV             | obszar uziarnienia, w którym powinna się mieścić krzywa uziarnienia mieszanki (S) deklarowana przez dostawcę/producenta,   |
| k               | współczynnik filtracji, oznaczony wg ISO/TS 17892-11:2004 [21],  |
| D <sub>15</sub> | wymiar boku oczka sita w mm, przez które przechodzi 15% (m/m) ziaren mieszanki, z której wykonano warstwę podłoża lub nawierzchni,   |
| d <sub>85</sub> | wymiar boku oczka sita w mm, przez które przechodzi 85% (m/m) ziaren gruntu podłoża,   |
| d <sub>50</sub> | wymiar boku oczka sita w mm, przez które przechodzi 50% (m/m) ziaren gruntu podłoża,   |
| O <sub>90</sub> | umowna średnica porów geowłókniny lub geotkaniny, odpowiadająca wymiarom frakcji gruntu (podłoża), zatrzymującego się na geowłókninie/geotkaninie w ilości 90% (m/m); wartość parametru O <sub>90</sub> powinna być podawana przez producenta geowłókniny. |
- 1.4.22. Pozostałe określenia podstawowe są zgodne z obowiązującymi, odpowiednimi polskimi normami i z definicjami podanymi w STWIORB DM-00.00.00 „Wymagania ogólne” [1], pkt 1.4.

## 1.5. Ogólne wymagania dotyczące robót

Ogólne wymagania dotyczące robót podano w STWIORB DM-00.00.00 „Wymagania ogólne” [1], pkt 1.5.



## **2. MATERIAŁY**

### **2.1. Ogólne wymagania dotyczące materiałów**

Ogólne wymagania dotyczące materiałów, ich pozyskiwania i składowania, podano w STWIORB DM-00.00.00 „Wymagania ogólne” [1], pkt 2.

### **2.2. Materiały do wykonania robót**

#### 2.2.1. Zgodność materiałów z dokumentacją

Grunt niewysadzionowy do wykonania warstwy ulepszonego podłoża, powinien spełniać wymagania Tablicy 11.6 KTKN PiP 2014.

#### 2.2.2. Rodzaje materiałów.

– grunt naturalny lub antropogeniczny, spełniający wymagania 11.6. Katalogu Typowych Konstrukcji Podatnych i Półsztywnych (KTKN PiP 2014)

#### 2.2.3. Woda do zraszania

Do zraszania warstwy należy stosować wodę nie zawierającą składników wpływających szkodliwie na mieszankę kruszywa, ale umożliwiającą właściwe zagęszczenie mieszanki niezwiązanej.

## **3. SPRZĘT**

### **3.1. Ogólne wymagania dotyczące sprzętu**

Ogólne wymagania dotyczące sprzętu podano w STWIORB DM-00.00.00 „Wymagania ogólne” [1], pkt 3.

### **3.2. Sprzęt stosowany do wykonania robót**

Przy wykonywaniu robót Wykonawca w zależności od potrzeb, powinien wykazać się możliwością korzystania ze sprzętu dostosowanego do przyjętej metody robót, jak:

- układarki lub równiarki do rozkładania mieszanki kruszywa niezwiązanego,
- walce ogumione i stalowe wibracyjne lub statyczne do zagęszczania mieszanki,
- zagęszczarki płytowe, ubijaki mechaniczne lub małe walce wibracyjne, do stosowania w miejscach trudno dostępnych.

Sprzęt powinien odpowiadać wymaganiom określonym w dokumentacji projektowej, ST, instrukcjach producentów lub propozycji Wykonawcy i powinien być zaakceptowany przez Inżyniera.

## **4. TRANSPORT**

### **4.1. Ogólne wymagania dotyczące transportu**

Ogólne wymagania dotyczące transportu podano w STWIORB DM-00.00.00 „Wymagania ogólne” [1], pkt 4.

### **4.2. Transport materiałów**

Materiały sypkie (kruszywa) można przewozić dowolnymi środkami transportu, w warunkach zabezpieczających je przed zanieczyszczeniem, zmieszaniem z innymi materiałami i nadmiernym zawilgoceniem.

Woda może być dostarczana wodociągiem lub przewożnymi zbiornikami wody.

## **5. WYKONANIE ROBÓT**

### **5.1. Ogólne zasady wykonania robót**

Ogólne zasady wykonania robót podano w STWIORB DM-00.00.00 „Wymagania ogólne” [1], pkt 5.

### **5.2. Zasady wykonywania robót**

Sposób wykonania robót powinien być zgodny z dokumentacją projektową i ST. W przypadku braku wystarczających danych można korzystać z ustaleń podanych w niniejszej specyfikacji oraz z informacji podanych w załącznikach.

Podstawowe czynności przy wykonaniu robót obejmują:

- a) roboty przygotowawcze,
- b) odcinek próbny,
- c) wbudowanie mieszanki,
- d) roboty wykończeniowe.

### **5.3. Roboty przygotowawcze**

Przed przystąpieniem do robót należy, na podstawie dokumentacji projektowej, ST lub wskazań Inżyniera:

1. ustalić lokalizację robót,

2. przeprowadzić obliczenia i pomiary niezbędne do szczegółowego wytyczenia robót oraz ustalenia danych wysokościowych,
3. usunąć przeszkody utrudniające wykonanie robót,
4. wprowadzić oznakowanie drogi na okres robót,
5. zgromadzić materiały i sprzęt potrzebne do rozpoczęcia robót.

#### 5.4. Projektowanie mieszanki niezwiązanej cementem

##### 5.4.1. Postanowienia ogólne

Przed przystąpieniem do robót, w terminie uzgodnionym z Inżynierem, Wykonawca dostarczy Inżynierowi do akceptacji projekt składu mieszanki kruszywa niezwiązanego oraz wyniki badań laboratoryjnych poszczególnych składników i próbki materiałów pobrane w obecności Inżyniera do wykonania badań kontrolnych przez Inżyniera.

Projektowanie mieszanki polega na doborze kruszywa do mieszanki oraz ilości wody. Procedura projektowa powinna być oparta na próbach laboratoryjnych i/lub polowych przeprowadzonych na tych samych składnikach, z tych samych źródeł i o takich samych właściwościach, jak te które będą stosowane do wykonania podłoża ulepszonego.

Skład mieszanki projektuje się zgodnie z wymaganiami wobec mieszanek niezwiązanych do podłoża ulepszonego, określonych w tabelicy 2. Wartości graniczne i tolerancje zawierają rozrzut wynikający z pobierania i dzielenia próbki, przedział ufności (precyzja w porównywalnych warunkach) oraz nierównomierności warunków wykonawczych.

Mieszanki kruszyw powinny być tak produkowane i składowane, aby wykazywały zachowanie jednakowych właściwości, spełniając wymagania z tabelicy 2. Mieszanki kruszyw powinny być jednorodnie wymieszane i powinny charakteryzować się równomierną wilgotnością. Kruszywa powinny odpowiadać wymaganiom tabelicy 1, przy czym w mieszankach wyprodukowanych z różnych kruszyw, każdy ze składników musi spełniać wymagania tabelicy 1.

Przy projektowaniu mieszanek kruszyw z recyklingu można ustalać skład mieszanek, wzorując się na przykładach podanych w załączniku 1.

##### 5.4.2. Wymagania wobec gruntu niewysadzionowego do warstwy ulepszonego podłoża

W tabelicy 1 przedstawiono zestawienie wymagań wobec gruntu niewysadzionowego w warstwie podłoża ulepszonego.

Lp.	Właściwości	Wymagania wobec gruntów niewysadzinowych (naturalnych lub antropogenicznych) do zastosowania w warstwie						
		Podbudowa zasadnicza	Podbudowa pomocnicza	Warstwa mrozoochronna		Warstwa ulepszonego podłoża		
		KR1-KR7	KR1-KR7	KR1-KR2	KR3-KR7	KR1-KR2	KR3-KR7	
1	2	3	4	5	6	7	8	
1.	Zawartość ziaren większych od 5,6 mm, co najmniej %	Nie stosuje się	Nie stosuje się	Brak wymagań	10	Brak wymagań		
2.	Zawartość ziaren większych od 2 mm, co najmniej %			10	20	Brak wymagań	5	
3.	Maksymalna zawartość cząstek przechodzących przez sito 0,063 mm w warstwie, %:			w typowych zastosowaniach	15	15	15	
				gdy pełni rolę warstwy odsączającej	6	6	6	
4.	Wskaźnik CBR, co najmniej %			25	35	20		
5.	Współczynnik filtracji $k_{10}$ warstwy, co najmniej:	w typowych zastosowaniach	Brak wymagań	Brak wymagań	Brak wymagań			
		gdy pełni rolę warstwy odsączającej	0,0093 cm/s, (8 m/dobę)	0,0093 cm/s, (8 m/dobę)	0,0093 cm/s, (8 m/dobę)			

Uwaga: Określenie „nie stosuje się” oznacza, że materiał ten nie występuje w rozwiązaniach zaproponowanych w Katalogu dla danej warstwy.

#### Istotne cechy środowiskowe

Zgodnie z dotychczasowymi doświadczeniami, dotyczącymi stosowania w drogownictwie mieszanek z kruszyw naturalnych oraz gruntów, można je zaliczyć do wyrobów budowlanych, które nie oddziałują szkodliwie na środowisko. Większość substancji niebezpiecznych określonych w dyrektywie Rady 76/769/EWG zazwyczaj nie występuje w takich mieszankach. W przypadku stosowania w mieszankach kruszyw w stosunku do których brak jest jeszcze ustalonych zasad, np. kruszywa z recyklingu i kruszywa z pewnych odpadów przemysłowych, zaleca się zachowanie ostrożności. Przydatność takich kruszyw, jeśli jest to wymagane, może być oceniona zgodnie z wymaganiami w miejscu ich stosowania. W przypadkach wątpliwych należy uzyskać ocenę ekologiczną takiej mieszanki przez właściwe jednostki.

#### 5.5. Odcinek próbny

Jeżeli w STWIORB przewidziano potrzebę wykonania odcinka próbnego, to przed rozpoczęciem robót, w terminie uzgodnionym z Inżynierem, Wykonawca powinien wykonać odcinek próbny w celu:

1. stwierdzenia czy właściwy jest sprzęt budowlany do produkcji mieszanki oraz jej rozkładania i zagęszczania,
2. określenia grubości wykonywanej warstwy w stanie luźnym, koniecznej do uzyskania wymaganej grubości warstwy po zagęszczeniu,

3. określenia liczby przejść sprzętu zagęszczającego, potrzebnej do uzyskania wymaganego wskaźnika zagęszczenia wykonywanej warstwy.

Na odcinku próbnym Wykonawca powinien użyć takich materiałów oraz sprzętu do mieszania, rozkładania i zagęszczania, jakie będą stosowane do wykonania warstwy.

Powierzchnia odcinka próbnego powinna wynosić od 400 do 800 m<sup>2</sup>.

Odcinek próbny powinien być zlokalizowany w miejscu wskazanym przez Inżyniera / Inspektora Nadzoru.

Wykonawca może przystąpić do wykonywania warstwy po zaakceptowaniu odcinka próbnego przez Inżyniera / Inspektora Nadzoru.

## 5.6. Przygotowanie podłoża gruntowego.

### 5.6.1. Przygotowanie podłoża gruntowego

Podłoże gruntowe powinno spełniać wymagania określone w STWiORB D-02.00.01 „Roboty ziemne, Wymagania Ogólne” [3]. Podłoże powinno być przygotowane zgodnie z wymaganiami określonymi w dokumentacji projektowej i STWiORB.

Wykonawca powinien przystąpić do wykonania koryta oraz profilowania i zagęszczania podłoża gruntowego bezpośrednio przed rozpoczęciem robót związanych z wykonaniem warstw nawierzchni. Wcześniejsze przystąpienie do wykonania koryta oraz profilowania i zagęszczania podłoża jest możliwe wyłącznie za zgodą Inżyniera, w korzystnych warunkach atmosferycznych.

Rodzaj sprzętu należy dostosować do rodzaju gruntu, w którym prowadzone są roboty i do trudności jego odspojenia.

Grunt odspojony w czasie wykonywania koryta powinien być wykorzystany zgodnie z ustaleniami dokumentacji projektowej i STWiORB, tj. wbudowany w nasyp lub odwieziony na odkład w miejsce uzgodnione z Inżynierem.

W wykonanym korycie oraz po wyprofilowanym i zagęszczonym podłożu nie może odbywać się ruch budowlany, niezwiązany bezpośrednio z wykonaniem warstwy podłoża ulepszonego.

Po wyprofilowaniu i zagęszczeniu podłoże (koryto) powinno być utrzymywane w dobrym stanie. Jeśli uległo ono nadmiernemu zawilgoceniu, to do układania warstwy podłoża ulepszonego można przystąpić dopiero po jego naturalnym osuszeniu. Po osuszeniu podłoża Inżynier oceni jego stan i ewentualnie zaleci wykonanie niezbędnych napraw.

## 5.7. Wbudowanie

Grunt niewysadziony powinien być wbudowany w taki sposób, aby nie uległa rozsegregowaniu i wysychaniu. Zaleca się w tym celu korzystanie z transportu samochodowego z zabezpieczoną (przykrytą) skrzynią ładunkową.

Materiał powinien być rozkładany metodą zmechanizowaną przy użyciu zalecanej. Rozkładana warstwa kruszywa powinna być jednakowej grubości, takiej aby jej ostateczna grubość po zagęszczeniu była równa grubości projektowanej. Grubość pojedynczo układanej warstwy nie może przekraczać 20 cm po zagęszczeniu. Jeżeli układana konstrukcja składa się z więcej niż jednej warstwy kruszywa, to każda warstwa powinna być wyprofilowana i zagęszczona z zachowaniem wymaganych spadków i rzędnych wysokościowych. Rozpoczęcie budowy każdej następnej warstwy może nastąpić po odbiorze poprzedniej warstwy przez Inżyniera.

Wilgotność gruntu niewysadziny podczas zagęszczania powinna odpowiadać wilgotności optymalnej, określonej według próby Proctora. Mieszanka o większej wilgotności powinna zostać osuszona przez mieszanie i napowietrzanie, np. przemieszanie jej mieszarką, kilkakrotne przesuwanie mieszanki równiarką. Jeżeli wilgotność mieszanki kruszywa jest niższa od optymalnej o 20% jej wartości, mieszanka powinna być zwilżona określoną ilością wody i równomiernie wymieszana. W przypadku, gdy wilgotność mieszanki kruszywa jest wyższa od optymalnej o 10% jej wartości, mieszankę należy osuszyć.

Rozścielony grunt niewysadziony należy sprofilować równiarką lub ciężkim szablonem, do spadków poprzecznych i pochyleń podłużnych ustalonych w dokumentacji projektowej. W czasie profilowania należy wyrównać lokalne wgłębienia.

## 5.8. Zagęszczanie

Po wyprofilowaniu warstwy należy rozpocząć jej zagęszczanie, które należy kontynuować aż do osiągnięcia wymaganego w ST wskaźnika zagęszczenia.

Warstwę należy zagęszczać walcami ogumionymi, walcami wibracyjnymi i gładkimi. Kruszywo o przewodzie ziaren grubych zaleca się zagęszczać najpierw walcami ogumionymi, a następnie walcami wibracyjnymi. Kruszywo o przewodzie ziaren drobnych zaleca się zagęszczać najpierw walcami ogumionymi, a następnie gładkimi. W miejscach trudno dostępnych należy stosować zagęszczarki płytowe, ubijaki mechaniczne itp.

Zagęszczenie powinno być równomierne na całej szerokości warstwy.

Zaleca się, aby grubość zagęszczanej warstwy nie przekraczała przy walcach statycznych gładkich 15 cm, a przy walcach ogumionych lub wibracyjnych 20 cm.

## 5.9. Utrzymanie wykonanej warstwy

Zagęszczona warstwa, przed ułożeniem następnej warstwy, powinna być utrzymywana w dobrym stanie. Jeżeli po wykonanej warstwie będzie się odbywał ruch budowlany, to Wykonawca jest obowiązany naprawić wszelkie uszkodzenia, spowodowane przez ten ruch.

## 5.10. Roboty wykończeniowe

Roboty wykończeniowe, zgodnie z dokumentacją projektową, ST lub wskazaniami Inżyniera dotyczą prac związanych z dostosowaniem wykonanych robót do istniejących warunków terenowych, takie jak:

- odtworzenie przeszkód czasowo usuniętych,
- uzupełnienie zniszczonych w czasie robót istniejących elementów drogowych lub terenowych,
- roboty porządkujące otoczenie terenu robót,
- usunięcie oznakowania drogi wprowadzonego na okres robót.

## 6. KONTROLA JAKOŚCI ROBÓT

### 6.1. Ogólne zasady kontroli jakości robót

Ogólne zasady kontroli jakości robót podano w STWIORB D-M-00.00.00 „Wymagania ogólne” [1], pkt 6.

Badania i pomiary dzielą się na:

- badania i pomiary Wykonawcy – w ramach własnego nadzoru,
- badania i pomiary kontrolne – w ramach nadzoru Zamawiającego.

W uzasadnionych przypadkach w ramach badań i pomiarów kontrolnych dopuszcza się wykonanie badań i pomiarów kontrolnych dodatkowych lub badań i pomiarów arbitrażowych.

Badania obejmują:

- pobranie próbek,
- zapakowanie próbek do wysyłki,
- transport próbek z miejsca pobrania do placówki wykonującej badania,
- przeprowadzenie badania,
- sprawozdanie z badań.

### 6.2. Badania i pomiary Wykonawcy - zgodnie z D-M-00.00.00 „Wymagania ogólne” Przed przystąpieniem do robót Wykonawca powinien:

- uzyskać wymagane dokumenty, dopuszczające wyroby budowlane do obrotu i powszechnego stosowania (np. stwierdzenie o oznakowaniu materiału znakiem CE lub znakiem budowlanym B, certyfikat zgodności, deklarację zgodności, aprobatę techniczną, ew. badania materiałów wykonane przez dostawców itp.),
- wykonać badania kruszyw przeznaczonych do wykonania robót, obejmujące wszystkie właściwości określone w tabelicy 1 niniejszej STWIORB.

Wszystkie dokumenty oraz wyniki badań Wykonawca przedstawia Inżynierowi do akceptacji.

### 6.3. Badania w czasie robót

Częstotliwość oraz zakres badań i pomiarów, które należy wykonać w czasie robót podaje tablica 3.

Tablica 3. Częstotliwość oraz zakres badań i pomiarów w czasie robót

Lp.	Wyszczególnienie robót	Częstotliwość badań	Wartości dopuszczalne
1	Lokalizacja i zgodność granic terenu robót z dokumentacją projektową	1 raz	Wg pktu 5 i dokumentacji projektowej
2	Roboty przygotowawcze	Ocena ciągła	Wg pktu 5.3
3	Właściwości kruszywa	Dla każdej partii kruszywa i przy każdej zmianie kruszywa	Wg tabelicy 1
4	Uziarnienie mieszanki	2 razy na dziennej działce roboczej	Wg tabelicy 1
5	Wilgotność mieszanki	Jw.	Jw.
6	Zawartość pyłów w mieszance	Jw.	Jw.
7	Zawartość nadziarna w mieszance	Jw.	Jw.
8	Wrażliwość mieszanki na mróz, wskaźnik piaskowy	Jw.	Jw.
9	Zawartość wody w mieszance	Jw.	Jw.
10	Zagęszczenie	zgodnie z normą PN-S-02205:1998	
11	Nośność E <sub>2</sub>	zgodnie z wymaganiami określonymi w Projekcie konstrukcji nawierzchni	

12	Wartość CBR po zagęszczeniu mieszanki	10 próbek na 10 000 m <sup>2</sup>	Jw.
13	Inne właściwości mieszanki	Wg ustalenia Inżyniera	Jw.
14	Cechy środowiskowe	Wg ustalenia Inżyniera	Jw.
15	Roboty wykończeniowe	Ocena ciągła	Wg pktu 5.11

#### 6.4. Wymagania dotyczące cech geometrycznych podłoża ulepszonego

Częstotliwość oraz zakres badań i pomiarów dotyczących cech geometrycznych warstwy z mieszanki niezwiązanej podaje tablica 4.

Tablica 4. Częstotliwość oraz zakres badań i pomiarów dotyczących cech geometrycznych

Lp.	Wyszczególnienie badań i pomiarów	Minimalna częstotliwość badań i pomiarów	Dopuszczalne odchyłki
1	Szerokość warstwy	10 razy na 1 km	+10 cm, -5 cm (różnice od szerokości projektowej)
2	Równość podłużna	Wg [23]	Wg [23]
3	Równość poprzeczna	Wg [23]	Wg [23]
4	Spadki poprzeczne *)	10 razy na 1 km	± 0,5% (dopuszczalna tolerancja od spadków projektowych)
5	Rzędne wysokościowe	Wg [23]	Wg [23]
6	Ukształtowanie osi w planie *)	Co 100 m	Przesunięcie od osi projektowanej ± 5 cm
7	Grubość warstwy	w 3 punktach na działce roboczej, lecz nie rzadziej niż raz na 2000 m <sup>2</sup>	Różnice od grubości projektowanej +10%, - 15%

\*) Dodatkowe pomiary spadków poprzecznych i ukształtowania osi w planie należy wykonać w punktach głównych łuków poziomych.

## 7. OBMIAR ROBOT

### 7.1. Ogólne zasady obmiaru robót

Ogólne zasady obmiaru robót podano w STWIORB D-M-00.00.00 „Wymagania ogólne” [1], pkt 7.

### 7.2. Jednostka obmiarowa

Jednostką obmiarową jest m<sup>2</sup> (metr kwadratowy) wykonanej warstwy.

## 8. ODBIÓR ROBÓT

Ogólne zasady odbioru robót podano w STWIORB DM-00.00.00 „Wymagania ogólne” [1], pkt 8.

Roboty uznaje się za wykonane zgodnie z dokumentacją projektową, STWIORB i wymaganiami Inżyniera, jeżeli wszystkie pomiary i badania z zachowaniem tolerancji według punktu 6 dały wyniki pozytywne.

## 9. PODSTAWA PŁATNOŚCI

### 9.1. Ogólne ustalenia dotyczące podstawy płatności

Ogólne ustalenia dotyczące podstawy płatności podano w STWIORB DM-00.00.00 „Wymagania ogólne” [1], pkt 9.

### 9.2. Cena jednostki obmiarowej

Cena wykonania jednostki obmiarowej (1 m<sup>2</sup>) obejmuje:

- prace pomiarowe i roboty przygotowawcze,
- oznakowanie robót,
- dostarczenie materiałów i sprzętu,
- przygotowanie mieszanki z kruszywa, zgodnie z receptą,
- dostarczenie mieszanki na miejsce wbudowania,
- rozłożenie mieszanki,
- zagęszczenie mieszanki,
- utrzymanie warstwy w czasie robót,
- przeprowadzenie wymaganych pomiarów i badań,

- uporządkowanie terenu robót i jego otoczenia,
- roboty wykończeniowe,
- odwiezienie sprzętu.

Wszystkie roboty powinny być wykonane według wymagań dokumentacji projektowej, STWIORB, specyfikacji technicznej i postanowień Inżyniera.

### 9.3. Sposób rozliczenia robót tymczasowych i prac towarzyszących

Cena wykonania robót określonych niniejszą STWIORB obejmuje:

- roboty tymczasowe, które są potrzebne do wykonania robót podstawowych, ale nie są przekazywane Zamawiającemu i są usuwane po wykonaniu robót podstawowych,
- prace towarzyszące, które są niezbędne do wykonania robót podstawowych, niezaliczane do robót tymczasowych, jak geodezyjne wytyczenie robót itd.

## 10. PRZEPISY ZWIĄZANE

### 10.1. Normy

- |     |                 |   |
|-----|-----------------|---|
| 1.  | PN-EN 933-1     | Badania geometrycznych właściwości kruszyw – Oznaczanie składu ziarnowego – Metoda przesiewania   |
| 2.  | PN-EN 933-3     | Badania geometrycznych właściwości kruszyw – Oznaczanie kształtu ziaren za pomocą wskaźnika płaskości   |
| 3.  | PN-EN 933-4     | Badania geometrycznych właściwości kruszyw – Oznaczanie kształtu ziaren – Wskaźnik kształtu   |
| 4.  | PN-EN 933-5     | Badania geometrycznych właściwości kruszyw – Oznaczanie procentowej zawartości ziarn o powierzchniach powstałych w wyniku przekruszenia lub łamania kruszyw grubych |
| 5.  | PN-EN 1097-1    | Badania mechanicznych i fizycznych właściwości kruszyw – Oznaczanie odporności na ścieranie (mikro-Deval)   |
| 6.  | PN-EN 1097-2    | Badania mechanicznych i fizycznych właściwości kruszyw – Metody oznaczania odporności na rozdrabnianie  |
| 7.  | PN-EN 1097-6    | Badania mechanicznych i fizycznych właściwości kruszyw – Część 6: Oznaczanie gęstości ziarn i nasiąkliwości   |
| 8.  | PN-EN 1367-1    | Badania właściwości cieplnych i odporności kruszyw na działanie czynników atmosferycznych – Część 1: Oznaczanie mrozoodporności                                     |
| 9.  | PN-EN 1367-3    | Badania właściwości cieplnych i odporności kruszyw na działanie czynników atmosferycznych – Część 3: Badanie bazaltowej zgorzeli słonecznej metodą gotowania        |
| 10. | PN-EN 1744-1    | Badania chemicznych właściwości kruszyw – Analiza chemiczna   |
| 11. | PN-EN 1744-3    | Badania chemicznych właściwości kruszyw – Część 3: Przygotowanie wyciągów przez wymywanie kruszyw   |
| 12. | PN-EN 13242     | Kruszywa do niezwiązanych i związanych hydraulicznie materiałów stosowanych w obiektach budowlanych i budownictwie drogowym   |
| 13. | PN-EN 13285     | Mieszanki niezwiązane – Wymagania   |
| 14. | PN-EN 13286-2   | Mieszanki niezwiązane i związane spoiwem hydraulicznym – Część 2: Metody określania gęstości i zawartości wody – Zagęszczanie metodą Proctora                       |
| 15. | ISO/TS 17892-11 | Badania geotechniczne – Badania laboratoryjne gruntów – Część 11: Oznaczanie filtracji przy stałym i obniżającym spadku hydraulicznym                               |

### 10.2. Inne dokumenty

- Mieszanki niezwiązane do dróg krajowych. WT-4 2010. Wymagania techniczne (zalecone do stosowania w specyfikacji technicznej na roboty budowlane na drogach krajowych wg zarządzenia nr 102 GDDKiA z dnia 19.11.2010 r.)
- Rozporządzenie Ministra Transportu i Gospodarki Morskiej z dnia 2 marca 1999 r. w sprawie warunków technicznych, jakim powinny odpowiadać drogi publiczne i ich usytuowanie (Dz.U. 2016 poz. 124)
- Katalog Typowych Konstrukcji Nawierzchni Podatnych i Półsztywnych, załącznik do zarządzenia Nr 31 Generalnego Dyrektora Dróg Krajowych i Autostrad z dnia 16.06.2014.

### 10.3. Załączniki

## ZAŁĄCZNIK 1

## PRZYKŁADOWE MIESZANKI KRUSZYW Z RECYKLINGU [22]

## 1.1. Rodzaje mieszanek kruszyw z recyklingu

Ze względu na brak większych doświadczeń krajowych w stosowaniu kruszyw z recyklingu, podaje się składy mieszanek, odzwierciedlających praktyki stosowane w niektórych krajach, które mogą służyć jako wytyczne. Dopuszczalne są inne mieszanki, w tym również mieszanki o wysokim udziale standaryzowanego destruktu asfaltowego.

Jako przykładowe podaje się następujące mieszanki kruszyw z recyklingu wraz z ich składami:

- mieszanki z betonu przekruszonego,
- mieszanki z przekruszonego muru,
- mieszanki z przekruszonego betonu i muru,
- mieszanki z przekruszonych materiałów drogowych (w tym destruktu asfaltowego),
- popiół powstały ze spalania odpadów komunalnych (w tym odpadów z gospodarstw domowych).

## 1.2. Metoda badania

Masa próbki analitycznej niezbędna do wykonania oznaczenia składu mieszanki zależy od wymiaru największego ziarna w mieszance:

- a) przy  $D \leq 32$  mm masa próbki 4 000 g,
- b) przy  $D > 32$  mm masa próbki 10 000 g.

Zgodnie z PN-EN 933-1 [7] próbkę mieszanki należy przepłukać na sicie 8 mm, przy czym sito nie może być przeładowane. Pozostałość na sicie jest suszona do masy stałej i podawana jako „M”.

Wymyte i wysuszone ziarna są sortowane metodą wizualną w następujące grupy:

- kruszywa z przekruszonej skały,
- kruszywa ze żwiru,
- beton i inne hydraulicznie związane mieszanki,
- żużel (łącznie z rodzajem żużla, jeżeli jest znany),
- cegły, mury i bloki betonowe,
- mur z cegły wapienno-piaskowej,
- kruszywa lekkie,
- destruktu asfaltowy,
- zanieczyszczenia organiczne – drewno, tworzywo sztuczne itp.

Należy określić masę  $m_i$  każdej wydzielonej grupy i obliczyć jej procentową zawartość w całej masie mieszanki M, według poniższego wzoru, oraz podać tę wartość:

$$100 \times m_i / M \quad [\%(\text{m/m})]$$

## 1.3. Składy mieszanek kruszyw z recyklingu

(Uwaga: Gęstość materiałów podana w tablicach jest gęstością ziaren suszonych w suszarce laboratoryjnej, ustalana wg PN-EN 1097-6 [13])

Tablica 1.1. Mieszanki z betonu przekruszonego

Składniki		Zawartość, [% (m/m)]
Główne składniki	Przekruszony beton (o gęstości $> 2,1 \text{ Mg/m}^3$ ) i kruszywo (łącznie z żużlem)	$\geq 90$
Inne materiały ziarniste	Przekruszony mur	$\leq 10$
	Destruktu asfaltowy	$\leq 15$
Zanieczyszczenia	Składniki spoiste (łącznie z gliną)	$\leq 1$
	Składniki organiczne	$\leq 0,1$

Tablica 1.2. Mieszanki z przekruszonego muru

Składniki		Zawartość, [% (m/m)]
Główne składniki	Przekruszony mur (gęstość $> 1,6 \text{ Mg/m}^3$ ), przekruszony beton (gęstość $> 2,1 \text{ Mg/m}^3$ ), i kruszywo (łącznie z żużlem)	$\geq 80$

Inne materiały ziarniste	Materiały ziarniste o gęstości $< 1,6 \text{ Mg/m}^3$	$\leq 20$
	Destrukt asfaltowy	$\leq 5$
Zanieczyszczenia	Składniki spoiste (łącznie z gliną)	$\leq 1$
	Składniki organiczne	$\leq 0,1$

Tablica 1.3. Mieszanki z przekruszonego betonu i muru

Składniki		Zawartość, [% (m/m)]
Główne składniki	Przekruszony beton (gęstość $> 2,1 \text{ Mg/m}^3$ ) i kruszywo (łącznie z żużlem)	$\geq 50$
Inne materiały ziarniste	Przekruszony mur	$\leq 50$
	Destrukt asfaltowy	$\leq 5$
	Materiały ziarniste o gęstości $> 1,6 \text{ Mg/m}^3$	$\leq 10$
Zanieczyszczenia	Składniki spoiste (łącznie z gliną)	$\leq 1$
	Składniki organiczne	$\leq 0,1$

Tablica 1.4. Przekruszone materiały drogowe

Składniki		Zawartość, [% (m/m)]
Główne składniki	Materiały drogowe – łącznie z kruszonym betonem, niezwiązanymi kruszywami i przekruszone mieszanki kruszyw związane hydraulicznie	$\geq 90$
	Destrukt asfaltowy	$\leq 30$
Zanieczyszczenia	Składniki spoiste (łącznie z gliną)	$\leq 1$
	Składniki organiczne	$\leq 0,1$

Tablica 1.5. Popiół powstały ze spalania odpadów komunalnych

Składniki		Zawartość grubego kruszywa [% (m/m)]
Główne składniki	Ziarniste substancje mineralne, łącznie ze szkłem, ceramiką, żużlem itp.	$\geq 90$
Inne składniki	Żelazo i inne metale	$\leq 5$
Zanieczyszczenia	Składniki niespalone	$\leq 6$
	Składniki organiczne	$\leq 5$
	Popiół lotny ze spalania odpadów komunalnych	0



**ZAŁĄCZNIK 2****PODSTAWY FORMALNE OPRACOWANIA STWIORB****1. Normy i przepisy**

W 2010 r. wprowadzono do zbioru Polskich Norm normę PN-EN 13285 „Mieszanki niezwiązane – Specyfikacja”. Norma ta jest normą klasyfikacyjną, nie określającą bezpośrednio wymagań wobec mieszanek do konkretnych zastosowań.

Wprowadzenie normy PN-EN 13285 do praktycznego stosowania umożliwia krajowy dokument aplikacyjny „Mieszanki niezwiązane do dróg krajowych, WT-4 2010 Wymagania techniczne”, zalecony do stosowania w specyfikacjach technicznych wykonania i odbioru robót budowlanych zarządzeniem nr 102 Generalnego Dyrektora Dróg Krajowych i Autostrad z dnia 19 listopada 2010 r.

Norma PN-EN 13285 wprowadza stosowanie kruszyw zgodnych z normą PN-EN 12522, obejmujących kruszywa naturalne, sztuczne i kruszywa z recyklingu.

Wyżej wymienione przepisy są podstawą do opracowania niniejszej STWIORB.

Obecnie stosowane określenie „mieszanka kruszywa niezwiązanego” odpowiada dawniej stosowanemu określeniu „kruszywo stabilizowane mechanicznie”.

**2. Schemat konstrukcji nawierzchni drogowej**

Ogólny schemat konstrukcji nawierzchni drogowej podatnej i półsztywnej oraz podłoża, zgodnej z WT-4 2010, przedstawia poniższy szkic.

warstwa ścieralna	podbudowa	nawierzchnia
warstwa wiążąca		
podbudowa pomocnicza		
podbudowa zasadnicza		
podłoże ulepszone (warstwa mrozoochronna, odsączająca, odcinająca, wzmacniająca)		podłoże
podłoże gruntowe		

**ZALĄCZNIK 3****STOSOWANIE PODŁOŻA ULEPSZONEGO**

Warstwa podłoża ulepszona jest to wierzchnia warstwa podłoża gruntowego, która została ulepszona w celu zwiększenia nośności słabego gruntu rodzimego w wykopie, umożliwienia przejścia ruchu budowlanego, ochrony gruntu rodzimego przed deformacjami powodowanymi przez ciężki ruch budowlany i właściwego wykonania wyżej leżących warstw konstrukcji nawierzchni.

Warstwa podłoża ulepszona występuje w wykopach, gdy nośność podłoża rodzimego jest niewystarczająca. Warstwa podłoża ulepszona nie występuje w wykopach jeśli nośność gruntu rodzimego jest zadowalająca.

Warstwa podłoża ulepszona nie występuje w nasypach, których warstwy górne powinny być wykonane z gruntów o zadowalającej nośności.

Warstwa podłoża ulepszona może być wykonana z mieszanki kruszywa niezwiązanego, według niniejszej STWIORB, będąc materiałem nośnym, niespoistym i niewysadzinowym.

Warstwa podłoża ulepszona spełnia funkcję warstwy mrozoochronnej, zapewniając odpowiednią nośność materiału oraz charakteryzując się wodoprzepuszczalnością  $k > 8$  m/dobę (0,0093 cm/s), umożliwiającą odprowadzenie większej ilości sączącej się wody, co pozwala na pełnienie roli warstwy odsączającej.

Zarówno warstwa odsączająca jak i warstwa mrozoochronna wykonana z kruszywa muszą być wyprowadzone w nasypie na krawędź skarpy, a w wykopie do drenu podłużnego lub 20 cm nad poziom dna rowu.

## **D-04.04.02. PODBUDOWA Z MIESZANKI NIEZWIĄZANEJ**

### **1. WSTĘP**

#### **1.1. Przedmiot STWiORB**

Przedmiotem niniejszej Specyfikacji Technicznej Wykonania i Odbioru Robót Budowlanych (STWiORB) są wymagania dotyczące wykonania i odbioru warstw z mieszanki niezwiązanej w ramach zadania „Budowa ulicy Strzeleckiego w Pruszczu Gdańskim – Etap I”.

#### **1.2. Zakres stosowania STWiORB**

Szczegółowa Specyfikacja Techniczna jest stosowana jako dokument w postępowaniu przetargowym i przy realizacji umowy na roboty związane z wykonaniem zadania wymienionego w punkcie 1.1.

#### **1.3. Zakres robót objętych STWiORB**

Ustalenia zawarte w niniejszej specyfikacji dotyczą prowadzenia robót związanych z wykonaniem warstw z mieszanki niezwiązanej:

- podbudowy zasadniczej z mieszanki C90/3 0/31,5, grubości 20 cm – ścieżki pieszo-rowerowe
- podbudowy zasadniczej z mieszanki C90/3 0/31,5 KR3, KR5 grubości 20 cm
- umocnienia pobocza z mieszanki C90/3 0/31,5 grubości 10 cm.

#### **1.4. Określenia podstawowe**

- 1.4.1. Mieszanka niezwiązana – ziarnisty materiał, zazwyczaj o określonym składzie ziarnowym (od  $d = 0$  do  $D$ ), który jest stosowany do wykonania ulepszonego podłoża gruntowego oraz warstw konstrukcji nawierzchni dróg. Mieszanka niezwiązana może być wytworzona z kruszyw naturalnych, sztucznych, z recyklingu lub mieszaniny tych kruszyw o określonych proporcjach.
- 1.4.2. Podbudowa - dolna część konstrukcji nawierzchni dróg służąca do przenoszenia obciążeń z ruchu na podłoże. Podbudowa może składać się z podbudowy zasadniczej i pomocniczej. Obydwie warstwy mogą być wykonywane w kilku warstwach technologicznych.
- 1.4.3. Podbudowa zasadnicza - warstwa zapewniająca przenoszenie obciążeń z warstw wyżej leżących na podłoże.
- 1.4.4. Podbudowa pomocnicza – warstwa, zapewniająca przenoszenie obciążeń z warstwy podbudowy zasadniczej na warstwę podłoża. Podbudowa pomocnicza może składać się z kilku warstw o różnych właściwościach.
- 1.4.5. Kategoria – charakterystyczny poziom właściwości kruszywa lub mieszanki niezwiązanej, wyrażony, jako przedział wartości lub wartość graniczna. Nie ma zależności pomiędzy kategoriami różnych właściwości.
- 1.4.6. Kruszywo – materiał ziarnisty stosowany w budownictwie, który może być naturalny, sztuczny lub z recyklingu.
- 1.4.7. Kruszywo naturalne – kruszywo ze złóż naturalnych pochodzenia mineralnego, które może być poddane wyłącznie obróbce mechanicznej. Kruszywo naturalne jest uzyskiwane z mineralnych surowców naturalnych występujących w przyrodzie, jak żwir, piasek, żwir kruszony, kruszywo z mechanicznie rozdrobnionych skał, nadziarna żwirowego lub otoczków.
- 1.4.8. Kruszywo sztuczne – kruszywo pochodzenia mineralnego, uzyskiwane w wyniku procesu przemysłowego obejmującego obróbkę termiczną lub inną modyfikację. Do kruszywa sztucznego zalicza się w szczególności kruszywo z żużli: wielkopieczowych, stalowniczych i pomiedziowych.
- 1.4.9. Kruszywo z recyklingu – kruszywo powstałe w wyniku przeróbki materiału zastosowanego uprzednio w budownictwie.
- 1.4.10. Kruszywo kamienne – kruszywo z mineralnych surowców jak żwir kruszony, mechanicznie rozdrobnione skały, nadziarno żwirowe.
- 1.4.11. Kruszywo żuźlowe z żużla wielkopieczowego – kruszywo składające się głównie ze skryzalizowanych krzemianów lub glinokrzemianów wapnia i magnezu uzyskanych przez powolne schładzanie powietrzem ciekłego żużla wielkopieczowego. Proces chłodzenia może odbywać się przy kontrolowanym dodawaniu wody. Chłodzony powietrzem żużel wielkopieczowy twardnieje dzięki reakcji hydraulicznej lub karbonatyzacji.
- 1.4.12. Kruszywo żuźlowe z żużla stalowniczego – kruszywo składające się głównie ze skryzalizowanego krzemianu wapnia i ferrytu zawierającego CaO, SiO<sub>2</sub>, MgO oraz tlenek żelaza. Kruszywo otrzymuje się przez powolne schładzanie powietrzem ciekłego żużla stalowniczego. Proces chłodzenia może odbywać się przy kontrolowanym dodawaniu wody.

- 1.4.13. Kategoria ruchu (KR1 ÷ KR7) – obciążenie drogi ruchem samochodowym, wyrażone w osiach obliczeniowych (100 kN) według „Katalogu typowych konstrukcji nawierzchni podatnych i półsztywnych”. Politechnika Gdańska, Warszawa 2014
- 1.4.14. Kruszywo grube (wg PN-EN 13242) – oznaczenie kruszywa o wymiarach ziaren d (dolnego) równym lub większym niż 1 mm oraz D (górnego) większym niż 2 mm.
- 1.4.15. Kruszywo drobne (wg PN-EN 13242) – oznaczenie kruszywa o wymiarach ziaren d równym 0 oraz D równym 6,3 mm lub mniejszym.
- 1.4.16. Kruszywo o ciągłym uziarnieniu (wg PN-EN 13242) – kruszywo stanowiące mieszankę kruszyw grubych i drobnych, w której D jest większe niż 6,3 mm.
- 1.4.17. Destrukt asfaltowy – materiał drogowy pochodzący z frezowania istniejących warstw z mieszanek mineralno-asfaltowych (mma) lub z przekruszenia kawałków warstw nawierzchni asfaltowych oraz niewbudowanych partii mma, który został ujednorodniony pod względem składu oraz co najmniej przesiany, w celu odrzucenia dużych kawałków mma (nadziarno nie większe od 1,4 D mieszanki)
- 1.4.18. Destrukt betonowy – materiał mineralno-cementowy powstały w wyniku kruszenia warstw konstrukcyjnych z betonu cementowego nawierzchni drogowych.
- 1.4.19. Kruszywa słabe – kruszywo przewidziane do zastosowania w mieszance przeznaczonej do wykonywania warstw nawierzchni drogowej lub podłoża ulepszonego, które charakteryzuje się różnicami w uziarnieniu przed i po 5-krotnym zagęszczeniu metodą Proctora, przekraczającymi  $\pm 8\%$ . Uziarnienie kruszywa należy sprawdzać na sitach przewidzianych do kontroli uziarnienia wg PN-EN 13285 i niniejszej STWIORB. O zakwalifikowaniu kruszywa do kruszyw słabych decyduje największa różnica wartości przesiewów na jednym z sit kontrolnych.

## 1.5. Ogólne wymagania dotyczące Robót

Ogólne wymagania dotyczące robót podano w STWIORB D-M.00.00.00.

Wykonawca jest odpowiedzialny za jakość wykonania Robót oraz za zgodność z Dokumentacją Projektową, STWIORB i poleceniami Inżyniera.

## 2. MATERIAŁY

### 2.1. Ogólne wymagania dotyczące materiałów

Ogólne wymagania dotyczące materiałów, ich pozyskiwania i składowania podano w STWIORB D-M.00.00.00.

Wszystkie materiały użyte do budowy powinny pochodzić tylko ze źródeł uzgodnionych i zatwierdzonych przez Inżyniera/ Inspektora Nadzoru/Zamawiającego.

Mieszanka kruszywa niezwiązanej przeznaczonej do podbudowy powinny spełniać wymagania krajowe, przenoszące zapisy normy PN-EN-13285 Mieszanki niezwiązane Wymagania, które zostały określone w dokumentach: WT-4 2010, KTKNPIP 2014, KTKNS 2014. Materiałami stosowanymi do wytwarzania mieszanek z kruszywa niezwiązanej są:

- kruszywo,
  - kruszywo z recyklingu
- woda do zraszania kruszywa.

Mieszanki kruszywa powinny być tak produkowane i składowane, aby miały jednakowe właściwości i spełniały wymagania podane w Tabelicy 1 i 4. Wyprodukowane mieszanki kruszywa powinny być jednorodnie wymieszane i charakteryzować się równomierną wilgotnością.

Kruszywo powinno być składowane w przyzmacach, na utwardzonym i dobrze odwodnionym placu, w warunkach zabezpieczających przed zanieczyszczeniem i przed wymieszaniem różnych rodzajów kruszyw. Zawartość wody w mieszance kruszywa w trakcie wbudowywania i zagęszczania, określona według PN-EN 13286-2, powinna odpowiadać wymaganiom Tabelicy 4.

### 2.2. Właściwości kruszywa

Do mieszanek można stosować następujące rodzaje kruszyw:

- a) kruszywo naturalne lub sztuczne,
- b) kruszywo z recyklingu,
- c) połączenie kruszyw wymienionych w punktach a) i b) z określeniem proporcji kruszyw z a) i b)
- d) z dokładnością  $\pm 5\%$  m/m.

Należy zastosować kruszywa spełniające wymagania podane w tablicy 1.

**Tablica 1.** Wymagania dla kruszywa do mieszanek niezwiązanych

Punkt w normie PN-EN 13242	Właściwość	Wymagane właściwości kruszywa do mieszanek niezwiązanych (kategorie według PN-EN 13242)			Odniesienie do tablicy w PN-EN 13242
		podbudowa zasadnicza		poboczne	
		KR 1 - 2	KR 3 - 7	-	
4.3.1	Uziarnienie wg PN-EN 933-1, kategoria nie niższa niż	Gc85/15, Gf85, GA85	Gc85/15, Gf85, GA85	Gc80/20, Gf80, GA75	Tablica 2
4.3.2	Ogólne granice i tolerancje uziarnienia kruszywa grubego na sitach pośrednich wg PN-EN 933-1	GTc20/15	GTc20/15	GTc20/15	Tablica 3
4.3.3	Tolerancje typowego uziarnienia kruszywa drobnego i kruszywa o ciągłym uziarnieniu wg PN-EN 933-1	GTf10, GTa20	GTf10, GTa20	GTf10, GTa20	Tablica 4
4.4	Kształt kruszywa grubego wg PN-EN 933-4 a) maksymalne wartości wskaźnika płaskości	FI50	FI50	FI50	Tablica 5
	lub b) maksymalne wartości wskaźnika kształtu	SI55	SI55	SI55	Tablica 6
4.5	Kategorie procentowych zawartości ziaren o powierzchni przekruszonej lub łamanych oraz ziaren całkowicie zaokrąglonych w kruszywie grubym ( $\geq 4\text{mm}$ ) wydzielonym z kruszywa o ciągłym uziarnieniu wg. PN-EN 933-5, kategoria nie niższa niż	C90/3	C90/3	C50/30	Tablica 7
4.6	Zawartość pyłów wg PN-EN 933-1 a) w kruszywie grubym*	f <sub>Deklarowana</sub>	f <sub>Deklarowana</sub>	f <sub>Deklarowana</sub>	Tablica 8
	b) w kruszywie drobnym*	f <sub>Deklarowana</sub>	f <sub>Deklarowana</sub>	f <sub>Deklarowana</sub>	Tablica 8
4.7	Zawartość pyłów: kategoria LF	LF <sub>NR</sub>	LF <sub>NR</sub>	LF <sub>8</sub>	-
4.8	Jakość pyłów	Właściwość niebadana na pojedynczych frakcjach, a tylko w mieszankach			-
5.2	Odporność na rozdrabnianie wg PN-EN 1097-2, kategoria nie wyższa niż:	LA35	LA35	LA40	Tablica 9
5.3	Odporność na ścieranie kruszywa grubego wg PN-EN 1097-1	M <sub>DE</sub> Deklarowana	M <sub>DE</sub> Deklarowana	M <sub>DE</sub> Deklarowana	Tablica 11
5.4	Gęstość wg PN-EN 1097-6, rozdział 7, 8 albo 9	Deklarowana	Deklarowana	Deklarowana	-
5.5	Nasiąkliwość wg PN-EN 1097-6, rozdział 7, 8 albo 9 (zależności od frakcji)	W <sub>cmNR</sub> WA <sub>242</sub> **	W <sub>cmNR</sub> WA <sub>242</sub> **	W <sub>cmNR</sub> WA <sub>242</sub> **	-
6.2	Siarczany rozpuszczalne w kwasie wg PN-EN 1744-1	AS <sub>NR</sub>	AS <sub>NR</sub>	AS <sub>NR</sub>	Tablica 13
6.3	Całkowita zawartość siarki wg PN-EN 1744-1	SNR	SNR	SNR	Tablica 14
6.5.2.1	Stażość objętości żużla stalowniczego wg PN-EN 1744-1, rozdział 19.3	V <sub>5</sub>	V <sub>5</sub>	V <sub>5</sub>	Tablica 16
6.5.2.2	Rozpad krzemianowy w żużlu wielkopieczowym kawałkowym wg PN-EN 1744-1, p.19.1	Brak rozpadu	Brak rozpadu	Brak rozpadu	-
6.5.2.3	Rozpad żelazawy w żużlu wielkopieczowym kawałkowym wg PN-EN 1744-1, p. 19.2	Brak rozpadu	Brak rozpadu	Brak rozpadu	-
6.5.3	Składniki rozpuszczalne w wodzie wg PN-EN 1744-3	Brak substancji szkodliwych w stosunku do środowiska wg odrębnych przepisów			-
6.5.4	Zanieczyszczenia	Brak ciał obcych takich jak: drewno, szkło, plastik, mogących pogorszyć wyrób końcowy			-
7.2	Zgorzel słoneczna bazaltu wg PN-EN 1367-3, wg PN-EN 1097-2	SBLA	SBLA	SBLA	-
7.3.3	Mrozoodporność na frakcji kruszywa 8/16 wg PN-EN 1367-1	F <sub>4</sub>	F <sub>4</sub>	F <sub>4</sub>	Tablica 20
Zał. C	Skład materiałowy	Deklarowany	Deklarowany	Deklarowany	-
Zał.C. podrozdział C.3.4	Istotne cechy środowiskowe	Większość substancji niebezpiecznych określonych w dyrektywie Rady 76/769/EWG zazwyczaj nie występuje w źródłach kruszywa pochodzenia mineralnego. Jednak w odniesieniu do kruszyw sztucznych i odpadowych należy badać czy zawartość substancji niebezpiecznych nie przekracza wartości dopuszczalnych wg odrębnych przepisów			-

\*) Łączna zawartość pyłów w mieszance powinna się mieścić w wybranych krzywych granicznych.

\*\*) w przypadku gdy wymaganie nie jest spełnione, należy sprawdzić mrozoodporność.

### 2.3. Wymagane właściwości mieszanki do warstw podbudowy zasadniczej i pobocza

W warstwach podbudowy zasadniczej i pobocza przewidziano mieszanki kruszyw 0/31,5 mm.

### 2.4. Wymagane właściwości mieszanki niezwiązanej do podbudowy zasadniczej i pobocza

#### 2.4.1. Zawartość pyłu

Maksymalna zawartość pyłów < 0,063 mm w mieszankach kruszyw przeznaczonych do warstwy podbudowy zasadniczej, powinna spełniać wymagania kategorii podanej w Tabelcy 4. Zawartość pyłów należy oznaczać wg PN-EN 933-1.

W przypadku słabych kruszyw zawartość pyłów w mieszance kruszyw należy również badać i deklorować, po 5 krotnym zagęszczeniu metodą Proctora. Zawartość pyłów w takiej mieszance, po pięciokrotnym zagęszczeniu metodą Proctora, powinna również spełniać wymagania podane w Tabelcy 4.

#### 2.4.2. Zawartość nadziarna

Określona według PN-EN 933-1 zawartość nadziarna w mieszankach kruszyw powinna spełniać wymagania podane w Tabelcy 4. W przypadku słabych kruszyw decyduje zawartość nadziarna w mieszance kruszyw po pięciokrotnym zagęszczeniu metodą Proctora.

##### 2.4.2.1. Uziarnienie mieszanki do podbudowy zasadniczej i na pobocze

Określone według PN-EN 933-1 uziarnienia mieszanek kruszyw, przeznaczonych do warstw podbudowy zasadniczej muszą spełniać wymagania przedstawione na rysunku 1.

W przypadku słabych kruszyw uziarnienie mieszanki kruszyw należy również badać i deklorować, po 5 krotnym zagęszczeniu metodą Proctora. Kryterium przydatności takiej mieszanki, pod względem uziarnienia, jest spełnione, jeżeli uziarnienie mieszanki po pięciokrotnym zagęszczeniu metodą Proctora, mieści się w krzywych granicznych podanych na rysunku 1.

Jako wymagane obowiązują tylko wymienione wartości liczbowe na rysunku.

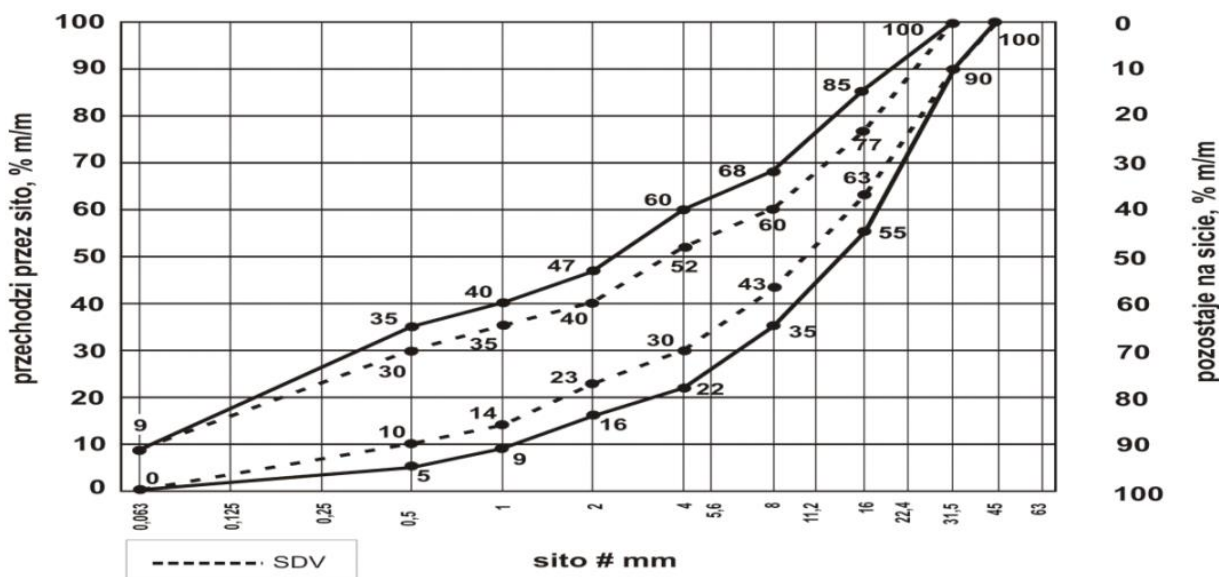

Rysunek 1. Uziarnienie mieszanki 0/31,5 do podbudowy zasadniczej

Zapewnienie jednorodność i ciągłość uziarnienia mieszanki, oprócz wymagań podanych na rysunku 1, wymaga się aby 90% uziarnień mieszanek zbadanych w ramach Zakładowej Kontroli Produkcji (ZKP) w okresie 6 miesięcy spełniało wymagania kategorii podanych w Tabelcy 2 i 3.

**Tabelca 2.** Wymagania wobec jednorodności uziarnienia na sitach kontrolnych – porównanie z deklarowaną przez producenta wartością (S). Wymagania dotyczą produkowanej i dostarczonej mieszanki 0/31,5. Jeśli mieszanka zawiera nadmierną zawartość ziarn słabych, wymaganie dotyczy deklarowanego przez producenta uziarnienia mieszanki po pięciokrotnym zagęszczeniu metodą Proctora.

Mieszanka niezwiązana	Porównanie z deklarowaną przez producenta wartością (S) - tolerancja przesiewu przez sito % (M/m)]									
	0,5	1	2	4	5,6	8	11,2	16	22,4	31,5
0/31,5	± 5	± 5	± 7	± 8		± 8		± 8		

**Tablica 3.** Wymagania wobec ciągłości uziarnienia na sitach kontrolnych – różnice w przesiewach podczas badań kontrolnych produkowanych mieszanek.

Mieszanka	Minimalna i maksymalna zawartość frakcji w mieszance – [różnice przesiewów w %(m/m) przez sito (mm)]															
	1/2		2/4		2/5,6		4/8		5,6/11,2		8/16		11,2/22,4		16/31,5	
	min.	max	min.	max	min.	max	min.	max	min.	max	min.	max	min.	max	min.	max
0/315	4	15	7	20			10	25			10	25				

#### 2.4.2.2. Uziarnienie mieszanki na pobocza

Określenie według PN-EN 933-1 uziarnienia mieszanek kruszyw, przeznaczonych do warstwy nawierzchni z kruszywa niezwiązane (na poboczach) powinny spełniać wymagania podane na rysunku 2. Jako wymagania mają znaczenie tylko podane na rysunkach wartości liczbowe. W przypadku słabych kruszyw uziarnienie mieszanki kruszyw należy również badać i deklorować, po 5 krotnym zagęszczeniu metodą Proctora. Kryterium przydatności takiej mieszanki, pod względem uziarnienia, jest spełnione, jeżeli uziarnienie mieszanki po pięciokrotnym zagęszczeniu metodą Proctora, mieści się w krzywych granicznych podanych na rysunku 2.

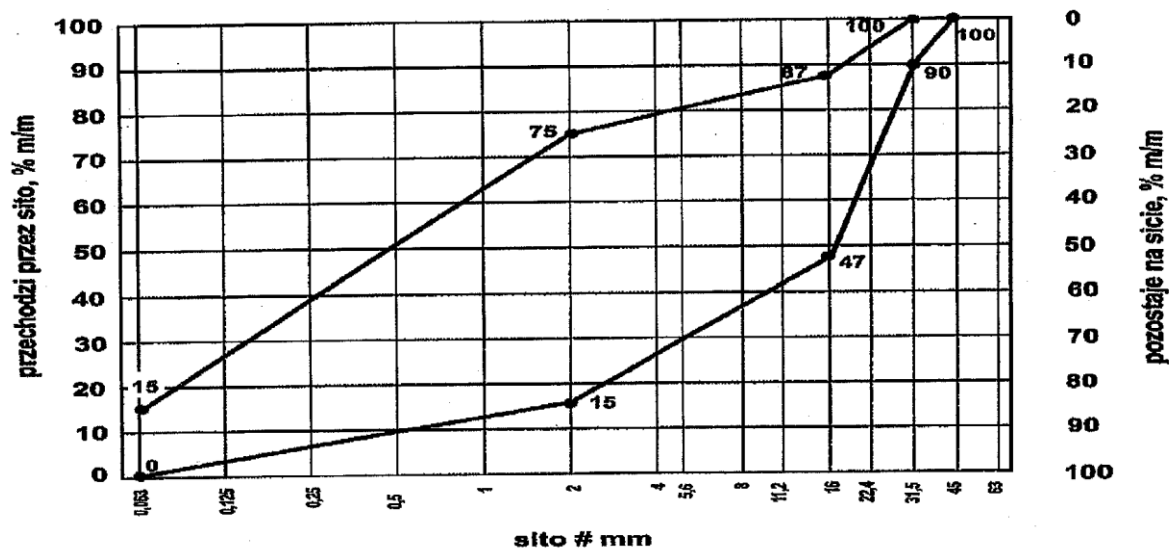
**Rysunek 2.** Uziarnienie mieszanki 0/31,5 na pobocza

#### 2.4.3. Wrażliwość na mróz, wodoprzepuszczalność

Mieszanki kruszyw niezwiązanych stosowane do nawierzchni z kruszywa niezwiązane powinny spełniać wymagania wg. Tablicy 4.

Wymagania wobec mieszanek przeznaczonych do warstw podbudowy zasadniczej odnośnie wrażliwości na mróz (wskaźnik SE4), dotyczą badania materiału po pięciokrotnym zagęszczeniu metodą Proctora według PN EN 13286-2. Nie stawia się wymagań wobec wodoprzepuszczalności zagęszczonej mieszanki niezwiązanej do podbudowy zasadniczej.

#### 2.4.4. Zawartość wody

Zawartość wody w mieszankach kruszyw powinna odpowiadać wymaganej zawartości wody w trakcie wbudowywania i zagęszczania określonej według PN-EN 13286-2, w granicach podanych w Tablicy 4.

Tablica 4. Wymagania wobec mieszanek niezwiązanych

Rozdział w PN-EN 13285	Właściwość	Wymagane właściwości mieszanki niezwiązanej przeznaczonej do:			Odniesienie do tablicy w PN-EN 13285
		podbudowy pomocniczej KR 3 - 7	podbudowy zasadniczej KR 1 - 7	Nawierzchnia KR 1 – 2 (pobocza)	
4.3.1	Uziarnienie mieszanki niezwiązanej	0/31,5	0/31,5	0/31,5	Tablica 4
4.3.2	Maksymalna zawartość pyłów: kategoria UF	UF <sub>12</sub>	UF <sub>9</sub>	UF <sub>15</sub>	Tablica 2
4.3.2	Minimalna zawartość pyłów: kategoria LF	LF <sub>NR</sub>	LF <sub>NR</sub>	LF <sub>8</sub>	Tablica 3
4.3.3	Zawartość, nadziarna: kategoria OC:	OC <sub>90</sub>	OC <sub>90</sub>	OC <sub>90</sub>	Tablica 4 i 6
4.4.1	Wymagania wobec uziarnienia	rys. 2.1	rys. 2.2	rys. 2.3	Tablica 5 i 6
-	Kształt kruszywa grubego wg PN-EN 933-4 a) maksymalne wartości wskaźnika płaskości	FI <sub>NR</sub>	FI <sub>50</sub>	FI <sub>50</sub>	-
-	lub b) maksymalne wartości wskaźnika kształtu	SI <sub>NR</sub>	SI <sub>55</sub>	SI <sub>55</sub>	-
-	Kategorie procentowych zawartości ziaren o powierzchni przekruszonej lub łamanych oraz ziaren całkowicie zaokrąglonych w kruszywie grubym ( $\geq 4\text{mm}$ ) wydzielonym z kruszywa o ciągłym uziarnieniu wg. PN-EN 933-5, kategoria nie niższa niż	C <sub>NR</sub>	C <sub>90/3</sub> C <sub>50/30</sub>	C <sub>90/3</sub> C <sub>50/30</sub>	-
4.4.2	Wymagania wobec jednorodności uziarnienia poszczególnych partii - porównanie z deklarowaną przez producenta wartością (S)	wg. tablicy 2.2	wg. tablicy 2.4	brak wymagań	Tablica 7
4.4.2	Wymagania wobec jednorodności uziarnienia na sitach kontrolnych – różnice w przesiewach	wg. tablicy 2.3	w. tablicy 2.5	brak wymagań	Tablica 8
4.5	Wrażliwość na mróz; wskaźnik piaskowy SE4 wg PN-EN 933-8: 2015-07, co najmniej	40	45	35	-
-	Odporność na rozdrabnianie (dotyczy frakcji 10/14 odsianej z mieszanki) wg PN-EN 1097-1, kategoria nie wyższa niż:	LA <sub>40</sub>	LA <sub>35</sub>	LA <sub>40</sub>	-
-	Odporność na ścieranie (dotyczy frakcji 10/14 odsianej z mieszanki) wg PN-EN 1097-1, kategoria M <sub>DE</sub>	Deklarowana	Deklarowana	Deklarowana	-
-	Mrozoodporność (dotyczy frakcji kruszywa 8/16 odsianej z mieszanki) wg PN-EN 1367-1	F <sub>deklarowana</sub> ( $\leq 7$ )	F <sub>4</sub>	F <sub>4</sub>	-
-	Wartość CBR po zagęszczeniu do wskaźnika zagęszczenia I <sub>s</sub> =1,0 i moczeniu w wodzie 96h, co najmniej	$\geq 60$	$\geq 80$ (KR3-7) $\geq 60$ (KR1-2)	$\geq 40$	-



4.5	Wodoprzepuszczalność mieszanki w warstwie odsączającej po zagęszczeniu wg metody Proctora do wskaźnika zagęszczenia $I_s=1,0$ , współczynnik filtracji, co najmniej cm/s	brak wymagań	brak wymagań	brak wymagań	-
	Zawartość wody w mieszance zagęszczanej,% (m/m), wilgotności optymalnej wg metody Proctora	80 – 100	80 – 100	80 – 100	-

\*) Badanie wskaźnika piaskowego SE4 wg PN-EN 933-8: 2015-07 należy wykonać na mieszance po pięciokrotnym zagęszczeniu metodą Proctora wg PN-EN 13286-2.

#### 2.4.5. Wskaźnik nośności CBR

Badanie CBR mieszanek do podbudowy zasadniczej należy wykonać na mieszance zagęszczonej metodą Proctora do wskaźnika zagęszczenia  $I_s=1,0$  i po 96 godzinach przechowywania jej w wodzie. CBR oznaczyć wg PN-EN 13286-47. Wymaganie wg Tablicy 4.

### 2.5. Woda

Do zwilżania kruszywa stosuje się wodę spełniającą wymagania PN-EN 1008.

### 2.6. Kontrola jakości materiałów w okresie dostaw

Kontrola jakości materiałów polega na przeprowadzeniu badań cech fizycznych materiałów na reprezentatywnych próbkach dla partii kruszywa i porównaniu wyników z wymaganiami określonymi w p.2.3

### 2.7. Dodatkowe wymagania

Podbudowa wykonywana bezpośrednio na podłożu gruntowym powinna spełniać warunek szczelności warstwy (nieprzenikania cząstek):

$$\frac{D_{15}}{d_{85}} \leq 5$$

w którym:

$D_{15}$  – wymiar sita, przez które przechodzi 15% ziaren warstwy podbudowy,

$d_{85}$  – wymiar sita, przez które przechodzi 85% ziaren gruntu podłoża.

Warunek ten zostaje automatycznie spełniony w przypadku zastosowania stabilizacji podłoża spoiwami hydraulicznymi lub przy zastosowaniu warstwy geowłókniny separującej.

## 3. SPRZĘT

### 3.1. Ogólne wymagania dotyczące sprzętu

Ogólne wymagania dotyczące sprzętu podano w STWIORB D-M.00.00.00

### 3.2. Sprzęt do wykonania robót

3.2.1. Sprzęt do wykonania podbudów i pobocza powinien być dobrany przez Wykonawcę tak, aby zabezpieczył jakość zgodnie z Dokumentacją Projektową w ilości i rodzaju gwarantującym wykonanie robót zgodnie z harmonogramem i terminem zakończenia inwestycji. Mieszanka kruszywa dla warstwy z mieszanki niezwiązanej winna być rozkładana za pomocą urządzeń uniemożliwiających segregację. Na ciągu głównym należy podbudowę zasadniczą z mieszanki niezwiązanej rozkładać układarkami, równiarkami lub spycharkami.

3.2.2. Wykonawca przystępujący do wykonania warstwy z mieszanek kruszyw niezwiązanych powinien wykazać się możliwością korzystania z następującego sprzętu:

- mieszarek stacjonarnych (zlokalizowanych w pobliżu palcu budowy) do wytwarzania mieszanki kruszyw, wyposażone w urządzenia dozujące wodę. Mieszarki powinny zapewnić wytworzenie jednorodnej mieszanki o wilgotności optymalnej. Wymaganie to jest zbędne w przypadku, gdy producent kruszywa gwarantuje dostawę jednorodnej mieszanki o wymaganym uziarnieniu i odpowiedniej wilgotności. walcy ogumionych i stalowych wibracyjnych lub statycznych do zagęszczania, płyt wibracyjnych lub ubijaków mechanicznych do zagęszczania w miejscach trudnodostępnych, układarek na ciągu głównym (obowiązkowo podbudowa zasadnicza)
- równiarek lub układarek na pozostałych drogach (podbudowa pomocnicza i zasadnicza) i pozostałych warstwach (podbudowa pomocnicza) dla ciągów głównych.
- innego sprzętu zaakceptowanego przez Inżyniera/ Inspektora Nadzoru/ Zamawiającego.

## **4. TRANSPORT**

### **4.1. Ogólne wymagania dotyczące transportu**

Ogólne warunki transportu podano w STWIORB D-M.00.00.00.

### **4.2. Transport kruszyw**

4.2.1. Wybór środków transportowych oraz metod transportu powinien być dostosowany do materiału, jego objętości, technologii odpajania i załadunku oraz do odległości transportu. Wydajność środków transportowych powinna być ponadto dostosowana do wydajności sprzętu stosowanego do wbudowania gruntu materiału.

4.2.2. Wykonawca powinien zapewnić minimalizację odległości transportowych przy zachowaniu wymagań projektowych. Organizację transportu należy przeprowadzić z uwzględnieniem zmienności w dostępności dróg i powierzchni do prowadzenia transportu (przemieszczania materiałów do wykonania nasypu).

4.2.3. W organizacji transportu Wykonawca uwzględni: typowe warunki klimatyczne i pogodowe, wymagania wynikające z harmonogramu prac, ograniczenia dotyczące ładunku przez czynniki zewnętrzne (instalacje, konstrukcje, dopuszczalne obciążenia), wymagania ochrony środowiska oraz rodzaj maszyn stosowanych do załadunku, w przypadku samochodów.

4.2.4. Należy przestrzegać ograniczeń dotyczących ruchu budowlanego, podanych w punkcie 5.7. STWIORB D-02.01.01. „Roboty ziemne. Wykonanie wykopów” i w punkcie 5.16 STWIORB D-02.03.01. „Roboty ziemne. Wykonywanie nasypów”.

4.2.5. Transport i wyładunek mieszanki niezwiązanej powinien zapewnić niezmiennność składu mieszanki oraz nie powinien powodować segregacji składników oraz zanieczyszczenia mieszanki. Transport kruszywa może odbywać się samochodami samowyładowczymi w sposób zabezpieczający je przed segregacją, zanieczyszczeniem, zmieszaniem z innymi materiałami, nadmiernym wysuszeniem lub zawilgoceniem.

4.2.6. Materiały sypkie należy przewozić w sposób eliminujący możliwość wysypywania, pylenia oraz innego zanieczyszczenia środowiska.

4.2.7. Transport pozostałych wyrobów powinien odbywać się zgodnie z wymaganiami norm przedmiotowych.

## **5. WYKONANIE ROBÓT**

### **5.1. Ogólne zasady wykonania robót**

Ogólne warunki transportu podano w STWIORB D-M.00.00.00..

### **5.2. Zasady wykonywania robót**

5.2.1. Wykonawca przedstawi Inżynierowi/Zamawiającemu do akceptacji Projekt Technologii i Organizacji Robót oraz Program Zapewnienia Jakości uwzględniający wszystkie warunki, w jakich będą wykonywane roboty.

5.2.2. Sposób wykonania robót powinien być zgodny z dokumentacją projektową i STWIORB. W przypadku braku wystarczających danych można korzystać z ustaleń podanych w niniejszych STWIORB.

Podstawowe czynności przy wykonaniu robót obejmują:

- roboty przygotowawcze,
- przygotowanie podłoża,
- wytwarzanie mieszanki kruszywa,
- odcinek próbny,
- wbudowanie mieszanki,
- zagęszczanie mieszanki,
- utrzymanie wykonanej warstwy,

- roboty wykończeniowe.

### 5.3. Roboty przygotowawcze

5.3.1. Przed przystąpieniem do robót należy, na podstawie dokumentacji projektowej, STWIORB lub wskazań Inżyniera/ Inspektora Nadzoru /Zamawiającego:

- ustalić lokalizację robót,
- przeprowadzić obliczenia i pomiary niezbędne do szczegółowego wytyczenia robót oraz ustalenia danych wysokościowych,
- usunąć przeszkody utrudniające wykonanie robót,
- wprowadzić oznakowanie drogi na okres robót,
- zgromadzić materiały i sprzęt potrzebne do rozpoczęcia robót.

5.3.2. Prace pomiarowe powinny być prowadzone w sposób umożliwiający wykonanie warstwy podbudowy zgodnie z Dokumentacją Projektową, z tolerancjami określonymi w niniejszej specyfikacji. Paliki lub szpilki do kontroli ukształtowania podbudowy powinny być wcześniej przygotowane, odpowiednio zamocowane i utrzymywane w czasie robót przez Wykonawcę. Powinny być one ustawione w osi drogi i w rzędach równoległych do osi drogi, lub w inny sposób zaakceptowany przez Inżyniera/ Inspektora Nadzoru/Zamawiającego. Rozmieszczenie palików lub szpilek powinno umożliwiać naciągnięcie sznurków lub linek do wytyczenia robót i nie powinno być rzadsze, niż co 10m. Jeżeli warstwa mieszanki kruszywa stabilizowanego mechanicznie będzie układana w prowadnicach, to po wytyczeniu podbudowy należy ustawić na podłożu prowadnice w taki sposób, aby wyznaczały one ściśle linie krawędzi układanej warstwy według Dokumentacji Projektowej. Wysokość prowadnic powinna odpowiadać grubości warstwy mieszanki kruszywa stabilizowanego mechanicznie, w stanie niezagęszczonym.

Prowadnice powinny być ustawione stabilnie, w sposób wykluczający ich przesuwanie się pod wpływem oddziaływania maszyn użytych do wykonania warstwy. Zamiennie można zastosować wytyczenie sytuacyjne i wysokościowe przez jednoznaczne zdefiniowanie w pamięci elektronicznej maszyn wyposażonych w system sterowania 3D wszystkich elementów geometrii warstwy podbudowy

### 5.4. Przygotowanie podłoża

5.4.1. Przed wykonaniem podbudowy podłoże należy oczyścić ze wszelkich zanieczyszczeń oraz sprawdzić jego cechy geometryczne i zagęszczenie. Wszelkie uszkodzenia lub powierzchnie wykazujące odchylenia od wymaganej równości, spadków poprzecznych lub rzędnych powinny być naprawione.

5.4.2. Podłoże pod podbudowę stanowi warstwa stabilizowana cementem lub warstwa mrozochronna bądź też inna warstwa zgodnie z projektem.

5.4.3. Podbudowa powinna być wytyczona w sposób umożliwiający jej wykonanie zgodnie z Dokumentacją Projektową lub wg zaleceń Inżyniera/ Inspektora Nadzoru /Zamawiającego z tolerancjami określonymi w niniejszych STWIORB.

5.4.4. Podbudowę z kruszywa łamanego stabilizowanego mechanicznie należy układać na odpowiednio przygotowanej warstwie, zgodnie z właściwymi STWIORB. Jeżeli podłoże wykazuje jakiegokolwiek wady, to powinny być one usunięte wg zasad zaakceptowanych przez Inżyniera/ Inspektora Nadzoru /Zamawiającego.

5.4.5. Dla pobocza nie jest wymagane wykonanie badań modułów odkształceń metodą VSS.

5.4.6. Wytwarzanie mieszanki kruszywa

5.4.7. Przed przystąpieniem do robót w terminie uzgodnionym z Inżynierem/ Zamawiającym, Wykonawca dostarczy Inżynierowi/ Zamawiającemu do akceptacji projekt składu mieszanki kruszywa niezwiązanego oraz wyniki badań laboratoryjnych poszczególnych składników i próbki materiałów pobrane w obecności Inżyniera/ Inspektora Nadzoru /Zamawiającego do wykonania badań kontrolnych. Projektowanie polega na doborze kruszywa do mieszanki oraz zawartości wody. Procedura projektowania powinna być oparta na próbkach laboratoryjnych i/lub polowych przeprowadzonych na tych samych składnikach, z tych samych źródeł i o takich samych właściwościach, jak te które będą stosowane do wykonania podbudowy.

5.4.8. Mieszankę kruszywa o ściśle określonym uziarnieniu i wilgotności optymalnej należy wytwarzać w mieszarkach stacjonarnych gwarantujących otrzymanie jednorodnej mieszanki. Ze względu na konieczność zapewnienia jednorodności materiału nie dopuszcza się wytwarzania mieszanki przez mieszanie poszczególnych frakcji na drodze. Mieszankę kruszywa o ściśle określonym uziarnieniu i wilgotności optymalnej należy wytwarzać w mieszarkach, gwarantujących otrzymanie jednorodnej mieszanki.

5.4.9. Mieszarki (wytwórnice mieszanek kruszywa) stacjonarne lub mobilne powinny zapewnić ciągłość produkcji zgodną z receptą laboratoryjną. Mieszanka po wyprodukowaniu powinna być od razu transportowana na miejsce wbudowania w sposób przeciwdziałający segregacji i nadmiernemu wysychaniu.

## 5.5. Odcinek próbny

5.5.1. Co najmniej 3 dni przed planowanym rozpoczęciem robót, Wykonawca wykona odcinek próbny w celu:

- stwierdzenia, czy sprzęt budowlany do mieszania, rozkładania i zagęszczania kruszywa jest właściwy,
- określenia grubości warstwy materiału z w stanie luźnym, koniecznej do uzyskania wymaganej grubości warstwy po zagęszczeniu,
- określenia ilości warstwy koniecznych dla osiągnięcia wymaganego zagęszczenia;
- ustalenia liczby przejść sprzętu zagęszczającego, potrzebnej do uzyskania wymaganego wskaźnika zagęszczenia.

5.5.2. Na odcinku próbnym Wykonawca powinien użyć takich materiałów oraz sprzętu, jakie będą stosowane do wykonania warstwy na budowie.

Powierzchnia odcinka próbnego powinna wynosić od 400 do 800 m<sup>2</sup>.

Odcinek próbny powinien być zlokalizowany w miejscu uzgodnionym z Inżynierem/ Inspektorem Nadzoru /Zamawiającego.

Po wykonaniu odcinka próbnego Wykonawca umożliwi Inżynierowi/ Inspektorowi Nadzoru/ Zamawiającemu przeprowadzenie badań kontrolnych. Po akceptacji przez Inżyniera/ Inspektora Nadzoru /Zamawiającego Wykonawca przystąpi do zasadniczych robót związanych z wykonaniem warstwy podbudowy z kruszywa niezwiązanego hydraulicznie.

Wykonawca może przystąpić do wykonania warstwy po zaakceptowaniu odcinka próbnego przez Inżyniera/ Inspektora Nadzoru /Zamawiającego.

## 5.6. Wbudowanie mieszanki

5.6.1. Rozpoczęcie budowy każdej następnej warstwy może nastąpić po odbiorze poprzedniej warstwy przez Inżyniera/ Inspektora Nadzoru /Zamawiającego

5.6.2. Mieszanka kruszywa niezwiązanego po wyprodukowaniu powinna być od razu transportowana na miejsce wbudowania w taki sposób, aby nie uległa rozsegregowaniu i wysychaniu. Zaleca się w tym celu korzystanie z transportu samochodowego z zabezpieczoną (przykrytą) skrzynią ładunkową. Mieszanka kruszywa powinna być rozkładana za pomocą rozkładarek, równiarek lub psycharek, które umożliwią uzyskanie parametrów geometrycznych wymaganych przez niniejszą STWIORB

5.6.3. Zawartość wody w mieszance zagęszczonej musi być zgodna z granicami podanymi w tabelicy 4. Wilgotność mieszanki kruszywa podczas zagęszczania powinna odpowiadać wilgotności optymalnej, określonej według próby Proctora, wg PN-EN 13286-2 oraz PN-EN 1097-6. Mieszanka o większej wilgotności powinna zostać osuszona przez mieszanie i napowietrzanie. Jeżeli wilgotność mieszanki kruszywa jest niższa od wartości podanej w tabelicy 4, mieszanka powinna być zwilżona określoną ilością wody i równomiernie wymieszana.

5.6.4. Rozścieloną mieszankę kruszywa należy sprofilować równiarką lub ciężkim szablonem, do spadków poprzecznych i pochyleń podłużnych ustalonych w dokumentacji projektowej. W czasie profilowania należy wyrównać lokalne wgłębienia. W miejscach, gdzie widoczna jest segregacja kruszywa należy przed zagęszczeniem wymienić kruszywo na materiał o odpowiednich właściwościach.

## 5.7. Zagęszczenie mieszanki

5.7.1. Po wyprofilowaniu mieszanki kruszywa należy rozpocząć jej zagęszczanie, które należy kontynuować aż do osiągnięcia wymaganego w STWIORB wskaźnika zagęszczenia. Warstwę kruszywa niezwiązanego należy zagęszczać walcami ogumionymi, walcami wibracyjnymi i gładkimi. Kruszywo o przewadze ziaren grubych zaleca się zagęszczać najpierw walcami ogumionymi, a następnie walcami wibracyjnymi. Kruszywo o przewadze ziaren drobnych zaleca się zagęszczać najpierw walcami ogumionymi, a następnie gładkimi. W miejscach trudno dostępnych należy stosować zagęszczarki płytowe, ubijaki mechaniczne itp.

5.7.2. Zagęszczanie walcami na podbudowach o przekroju daszkowym powinno rozpocząć się od krawędzi i przesuwac się pasami podłużnymi w stronę osi jezdni. Zagęszczanie na podbudowach o jednostronnym spadku poprzecznym powinno rozpocząć się od dolnej krawędzi i przesuwac się pasami podłużnymi w stronę górnej krawędzi podbudowy.

5.7.3. Zagęszczenie powinno być równomierne na całej szerokości warstwy. Zaleca się, aby grubość zagęszczonej warstwy nie przekraczała przy walcach statycznych gładkich 15 cm, a przy walcach ogumionych lub wibracyjnych 20 cm.

5.7.4. Zagęszczenie podbudowy należy wykonywać warstwami przy zachowaniu wilgotności optymalnej. Zagęszczenie podbudowy powinno być równomierne na całej szerokości. W ostatniej fazie zagęszczania należy sprawdzić profil szablonem.

- 5.7.5. Wskaźnik zagęszczenia nie powinien być mniejszy od 1,03 (KR 5 -KR 7) oraz 1,00 dla pozostałych dróg. Zagęszczenie kontroluje się płytą VSS przez sprawdzenie modułu odkształcenia. Zagęszczenie podbudowy stabilizowanej mechanicznie należy uznać za prawidłowe, gdy stosunek wtórnego modułu E2 do pierwotnego modułu odkształcenia E1 jest nie większy od 2,2 dla każdej warstwy konstrukcyjnej podbudowy. Wskaźnik zagęszczenia podbudowy powinien odpowiadać przyjętemu poziomowi wskaźnika nośności podbudowy wg tablicy 6.
- 5.7.6. Utrzymanie wykonanej warstwy
- 5.7.7. Warstwa po wykonaniu, a przed ułożeniem następnej warstwy powinna być utrzymywana w dobrym stanie. Jeżeli Wykonawca będzie wykorzystywał, gotową warstwę do ruchu budowlanego, to jest obowiązany naprawić wszelkie jej uszkodzenia spowodowane przez ten ruch.

## 5.8. Roboty wykończeniowe

Roboty wykończeniowe, zgodnie z dokumentacją projektową, STWIORB lub wskazaniem Inżyniera/Inspektora Nadzoru/Zamawiającego dotyczą prac związanych z dostosowaniem wykonanych robót do istniejących warunków terenowych, takie jak:

- odtworzenie przeszkód czasowo usuniętych,
- uzupełnienie zniszczonych w czasie robót istniejących elementów drogowych lub terenowych,
- roboty porządkujące otoczenie terenu robót,
- usunięcie oznakowania drogi wprowadzonego na okres robót.

## 6. KONTROLA JAKOŚCI ROBÓT

### 6.1. Ogólne wymagania dotyczące kontroli jakości robót

Ogólne zasady kontroli jakości robót podano w STWIORB D-M.00.00.00.

- 6.1.1. Ogólne wymagania dotyczące kontroli jakości robót podano w STWIORB D-M 00.00.00, Wymagania ogólne" punkt 6.
- 6.1.2. Badania i pomiary dzielą się na:
- a. badania i pomiary Wykonawcy (w ramach własnego nadzoru),
  - b. badania i pomiary kontrolne, wykonywane na zlecenie Inżyniera/Inspektora Nadzoru/Zamawiającego przez Laboratorium Zamawiającego.

Badania i pomiary kontrolne dzielą się na podstawowe, dodatkowe i arbitrażowe.

W uzasadnionych przypadkach w ramach badań i pomiarów kontrolnych dopuszcza się wykonanie badań i pomiarów kontrolnych dodatkowych lub badań i pomiarów arbitrażowych.

Badania obejmują:

- pobranie próbek,
- zapakowanie próbek do wysyłki,
- transport próbek z miejsca pobrania do placówki wykonującej badania,
- przeprowadzenie badania,
- sprawozdanie z badań.

Pomiary obejmują terenową weryfikację cech warstwy.

### 6.2. Badania i pomiary Wykonawcy – zgodnie z D-M-00.00.00 „Wymagania ogólne”

Wykonawca jest zobowiązany do przeprowadzania na bieżąco badań i pomiarów w celu sprawdzania czy jakość wykonanych Robót jest zgodna z postawionymi wymaganiami. Badania i pomiary powinny być wykonywane z niezbędną starannością, zgodnie z obowiązującymi przepisami i w wymaganym zakresie. Badania i pomiary Wykonawca powinien wykonywać z częstotliwością gwarantującą zachowanie wymagań dotyczących jakości robót, lecz nie rzadziej niż wskazano to w STWIORB. Wyniki badań będą dokumentowane i archiwizowane przez Wykonawcę. Wyniki badań Wykonawca jest zobowiązany przekazywać Inżynierowi/Inspektorowi Nadzoru/Zamawiającemu.

Badania i pomiary kontrolne – zgodnie z D-M-00.00.00 „Wymagania ogólne”

Badania i pomiary kontrolne dodatkowe – zgodnie z D-M-00.00.00 „Wymagania ogólne”

Badania i pomiary arbitrażowe – zgodnie z D-M-00.00.00 „Wymagania ogólne”

### 6.3. Przed przystąpieniem do robót – zgodnie z D-M-00.00.00 „Wymagania ogólne”

Wykonawca powinien :

- przedstawić Inżynierowi/Inspektorowi Nadzoru do akceptacji źródła poboru mieszanki oraz wszystkich dodatkowych materiałów, dołączając wszystkie dokumenty potwierdzające jakość materiałów

składowych;

- uzyskać wymagane dokumenty, dopuszczające wyroby budowlane do obrotu i powszechnego stosowania (stwierdzenie o oznakowaniu materiału znakiem CE lub znakiem budowlanym B, certyfikat zgodności, deklarację właściwości użytkowych, aprobatę techniczną, ew. badania materiałów wykonane przez dostawców itp.),
- opracować receptę laboratoryjną dla mieszanki kruszywa oraz przedstawić Inżynierowi/Inspektorowi Nadzoru wraz z wynikami badań do zatwierdzenia;
- wykonać własne badania właściwości materiałów przeznaczonych do wykonania robót, określone przez Inżyniera/ Inspektora Nadzoru /Zamawiającego. Badania te powinny obejmować wszystkie właściwości kruszywa określone w pkt. 2.

6.3.1. Wszystkie dokumenty oraz wyniki badań Wykonawca przedstawia Inżynierowi/ Inspektorowi Nadzoru do akceptacji.

6.3.2. Ważność wykonanych przez producenta mieszanki niezwiązanej pełnych badań materiałów wsadowych, w trakcie złożenia do akceptacji razem z receptą nie może przekroczyć pół roku od dnia wykonania tych badań. Badania materiałów wsadowych w ramach badań własnych Wykonawcy należy powtarzać jeden raz na rok. Dla tych właściwości mieszanki niezwiązanej, których producent nie deklaruje, gdyż w ramach prowadzonego systemu ZKP wg PN-EN 13242 nie jest wymagane albo wykonuje rzadziej niż co 0,5 roku Wykonawca powinien przedstawić wyniki badań własnych lub uzyskać od producenta dodatkowo. W sytuacji gdy mieszanka jest składana przez Wykonawcę badania należy przedstawić dla każdego materiału wsadowego oraz dla gotowej mieszanki niezwiązanej zgodnie z wymaganiami STWiORB.

#### 6.4. Badania i pomiary w czasie realizacji robót

6.4.1. Wykonawca powinien wykonywać badania i pomiary z częstotliwością gwarantującą zachowanie wymagań dotyczących jakości robót, lecz nie rzadziej niż wskazano to w tablicy 5.

**Tablica 5.** Częstotliwość oraz zakres badań przy wykonywaniu podbudowy z mieszanki kruszywa niezwiązanej.

Lp.	Wyszczególnienie badań	Częstotliwość badań	
		Minimalna liczba badań na dziennej działce roboczej	Maksymalna powierzchnia podbudowy przypadająca na jedno badanie (m <sup>2</sup> ) <sup>1)</sup>
1	Uziarnienie mieszanki	1	3000
2	Zawartość wody w mieszance		
3	Zagęszczenie i nośność podbudowy	2	6000
4	Badanie właściwości innych niż uziarnienie mieszanki	przy zatwierdzeniu materiału i przy każdej istotnej zmianie jego właściwości, zmianie złoża, zmianie producenta oraz w razie wątpliwości co do jakości wbudowywanej mieszanki.	

6.4.2. Uziarnienie mieszanki

6.4.3. Kontrola uziarnienia rozłożonego kruszywa powinna być przeprowadzana minimum 1 raz na każdej dziennej działce roboczej za pomocą analizy sitowej. Próbkę należy pobierać losowo z rozłożonej warstwy, przed jej zagęszczeniem. Uziarnienie mieszanki powinno mieścić się pomiędzy odpowiednimi krzywymi granicznymi wg WT-4 2010 dla zaprojektowanego uziarnienia mieszanki kruszywa.

6.4.4. Zawartość wody w mieszance

6.4.5. Zawartość wody w mieszance kruszyw w czasie wbudowania i zagęszczania badana według PN-EN 13286-2 powinna odpowiadać wymaganej w granicach określonych w WT-4 2010.

6.4.6. Zagęszczenie i nośność podbudowy

6.4.6.1. Kontrolę zagęszczenia i nośności podbudowy należy oprzeć na metodzie obciążeń płytowych za pomocą płyty VSS o średnicy 30 cm.

6.4.6.2. Nośność podbudowy należy uznać za prawidłową, gdy wtórny moduł odkształcenia E2 oznaczony za pomocą płyty VSS jest nie mniejszy niż wymagana wartość, określona w KTKNPiP 2014 lub KTKNS 2014, odpowiednia dla danej podbudowy i określona w Dokumentacji Projektowej.

**Tablica 6** Wymagania dla nośności podbudowy

Badanie	drogi o ruchu KR1 ÷ KR2	drogi o ruchu KR3 ÷ KR4	drogi o ruchu KR5 ÷ KR7
Wskaźnik zagęszczenia $I_s$ dla podbudowy zasadniczej i pomocniczej	$\geq 1,00$	$\geq 1,00$	$\geq 1,03$
Wskaźnik odkształcenia $I_o$ dla podbudowy pomocniczej i zasadniczej	$\leq 2,20$	$\leq 2,20$	$\leq 2,20$
Wtórny moduł odkształcenia $E_2$ dla podbudowy zasadniczej	$\geq 130$ MPa	$\geq 160$ MPa	$\geq 180$ MPa
Wtórny moduł odkształcenia $E_2$ dla podbudowy pomocniczej	$\geq 80$ MPa	$\geq 100$ MPa	$\geq 120$ MPa

6.4.6.3. Zagęszczenie podbudowy należy uznać za prawidłowe, gdy wskaźnik odkształcenia  $I_o$ , określony stosunkiem wtórnego modułu  $E_2$  do pierwotnego modułu  $E_1$ , jest nie większy niż 2,2.

6.4.6.4. Zagęszczenie warstwy podbudowy należy sprawdzić wg metody obciążeń płytowych wg załącznika B do normy PN-S-02205:

I. Metodą obciążeń płytowych wg załącznika B do normy PN-S-02205. Moduły odkształcenia należy wyznaczyć dla przyrostu obciążenia od 0,25 MPa do 0,35 MPa przy zastosowaniu płyty VSS o średnicy 300 mm. Końcowe obciążenie powinno wynosić 0,45 MPa

Obliczenie wyników wg wzoru:

$$E = \frac{3\Delta p}{4\Delta s} \cdot D$$

w którym:

$E$  – moduł odkształcenia (MPa)

$\Delta p$  – różnica nacisków (MPa)

$\Delta s$  – przyrost osiadań odpowiadający tej różnicy nacisków (mm)

$D$  – średnica płyty (mm)

6.4.6.5. Bieżące badania kontrolne nośności warstwy podbudowy Wykonawca może przeprowadzać metodami alternatywnymi, np. lekką płytą do obciążeń dynamicznych. Metodą referencyjną jest metoda obciążeń płytowych wg załącznika B do normy PN-S-02205. Badanie płytą dynamiczną Wykonawca wykonuje wyłącznie dla własnych potrzeb, wyniki nie biorą udziału w ocenie zgodności z wymaganiami.

6.4.6.6. Alternatywnie dopuszcza się kontrolę i ocenę nośności na powierzchni warstwy materiału na podstawie oznaczenia wartości modułu dynamicznego  $E_{vd}$  z zastosowaniem lekkiej płyty dynamicznej LPD. Dopuszczenie tej metody wymaga potwierdzenia na odcinku próbnym i akceptacji przez Inżyniera/ Inspektora Nadzoru /Zamawiającego korelacji wartości wtórnego modułu odkształcenia  $E_2$ , stanowiących kryterium akceptacji nośności, z wartościami modułu dynamicznego  $E_{vd}$  w odniesieniu do gruntów i materiałów stosowanych w konkretnym przypadku i określonych z zastosowaniem wybranego typu (konstrukcji) LPD. W przypadku stosowania płyt LPD o różnych konstrukcjach korelację należy ustalić dla każdego typu urządzenia. Metodą referencyjną jest metoda obciążeń płytowych wg załącznika B do normy PN-S-02205.

6.4.6.7. W przypadku stosowania płyty LPD należy uwzględnić właściwe dla tej metody ograniczenia w zakresie jej stosowalności. Metody tej nie należy jednak wykorzystywać do badań odbiorowych warstwy.

6.4.6.8. Wykonawca zobowiązany jest zapewniać laboratorium Inżyniera/ Inspektora Nadzoru /Zamawiającego na swój koszt pojazdy ciężarowe stanowiące przeciwwagę do oznaczania modułu odkształcenia i badania nośności przez obciążenie płytą statyczną (badanie aparatem VSS) w miejscu i terminie wyznaczonym przez Inżyniera/ Inspektora Nadzoru /Zamawiającego.

6.4.7. Właściwości kruszywa

Właściwości mieszanki kruszywa inne niż uziarnienie powinny być badane okresowe na polecenie Inżyniera/ Inspektora Nadzoru /Zamawiającego oraz w razie wątpliwości co do jakości mieszanki. Próbkę do badań powinny być pobierane losowo w obecności Inżyniera/ Inspektora Nadzoru /Zamawiającego.

## 6.5. Wymagania dotyczące cech geometrycznych podbudowy

**Tablica 7** Częstotliwość oraz zakres pomiarów wykonanej podbudowy pomocniczej i zasadniczej

Lp.	Wyszczególnienie badań i pomiarów	Minimalna częstotliwość pomiarów
1	Szerokość	10 razy na 1 km
2	Równość podłużna	w sposób ciągły na każdym pasie ruchu łąką długości 4m lub metodą równoważną (planografem)
3	Równość poprzeczna	10 razy na 1 km łąką długości 2m

4	Spadki poprzeczne*)	10 razy na 1 km
5	Rzędne wysokościowe**)	dla każdej jezdni co 20m na odcinkach prostych i co 10m na łukach; w osi jezdni i na jej krawędziach
6	Ukształtowanie osi w planie*)	10 razy na 1 km
7	Grubość	10 razy na 1 km

\*) Dodatkowe pomiary spadków poprzecznych i ukształtowania osi w planie należy wykonać w punktach głównych łuków poziomych.

\*\*) Przed przystąpieniem do robót Wykonawca przedstawi Inżynierowi/Inspektorowi Nadzoru/ Zamawiającemu do akceptacji propozycję miejsc pomiarowych.

## 6.6. Dopuszczalne tolerancje dotyczące cech geometrycznych

**Tablica 8.** Dopuszczalne tolerancje dla wymaganych cech geometrycznych podbudowy zasadniczej i pomocniczej

Lp	Cecha mierzona	Tolerancja
1	Szerokość warstwy	Tolerancja dla pojedynczego wyniku +10 cm, -5 cm od szerokości projektowanej. Dla wartości średniej elementu podlegającego odbiorowi od 0,0 do +10,0 cm.
2	Równość podłużna	Zgodnie z zał. nr 1 do rozporządzenia Ministra Infrastruktury z dnia 1 sierpnia 2019 r. (Dz. U. poz. 1643) - podbudowa zasadnicza ±15mm – podbudowa pomocnicza
3	Równość poprzeczna	Zgodnie z zał. nr 1 do rozporządzenia Ministra Infrastruktury z dnia 1 sierpnia 2019 r. (Dz. U. poz. 1643) - podbudowa zasadnicza ±15mm – podbudowa pomocnicza
4	Spadki poprzeczne	±0,5% - podbudowa pomocnicza/zasadnicza
5	Rzędne wysokościowe	-2 cm / +1 cm – podbudowa pomocnicza -1 cm / +0 cm – podbudowa zasadnicza
6	Ukształtowanie osi w planie	±5cm - podbudowa pomocnicza/zasadnicza
7	Grubość warstwy	±10% - podbudowa pomocnicza/zasadnicza

## 7. OBMIAR ROBÓT

Ogólne zasady obmiaru robót podano w STWIORB D-M.00.00.00.

Jednostką obmiaru jest 1m<sup>2</sup> wykonania podbudowy z mieszanki niezwiązanej.

## 8. ODBIÓR ROBÓT

### 8.1. Ogólne zasady odbioru robót

8.1.1. Ogólne zasady odbioru robót podano w STWIORB D-M 00.00.00 „Wymagania Ogólne” punkt 8.

8.1.2. Roboty uznaje się za wykonane zgodnie z Dokumentacją Projektową, STWIORB i wymaganiami Inżyniera/ Inspektora Nadzoru /Zamawiającego, jeżeli pomiary i badania z zachowaniem tolerancji wg punktu 6 dały wyniki pozytywne.

8.1.3. Do odbioru ostatecznego uwzględniane są wyniki badań i pomiarów kontrolnych, badań i pomiarów kontrolnych dodatkowych oraz badań i pomiarów arbitrażowych do wyznaczonych odcinków częściowych.

### 8.2. Zasady postępowania z wadliwie wykonanymi robotami

Jeżeli wystąpią wyniki negatywne dla materiałów i robót (nie spełniające wymagań określonych w STWIORB i opracowanych na ich podstawie STWIORB), to Inżynier/Inspektor Nadzoru/Zamawiający wydaje Wykonawcy polecenie przedstawienia programu naprawczego, chyba że na wniosek jednej ze stron kontraktu zostaną wykonane badania lub pomiary arbitrażowe (zgodnie z pkt. 6.5 niniejszego STWIORB), a ich wyniki będą pozytywne. Wykonawca w programie tym jest zobowiązany dokonać oceny wpływu na trwałość, przedstawić sposób naprawienia wady lub wnioskować o zredukowanie ceny kontraktowej naliczenie potrąceń.

Na zastosowanie programu naprawczego wyraża zgodę Inżynier/Inspektor Nadzoru/Zamawiający.

W przypadku braku zgody Inżyniera/Inspektora Nadzoru/Zamawiającego na zastosowanie programu naprawczego wszystkie materiały i roboty nie spełniające wymagań podanych w odpowiednich punktach STWIORB zostaną odrzucone. Wykonawca wymieni materiały na właściwe i wykona prawidłowo roboty na własny koszt.

Jeżeli wymiana materiałów niespełniających wymagań lub wadliwie wykonane roboty spowodują szkodę w innych, prawidłowo wykonanych robotach, to również te roboty powinny być ponownie wykonane przez Wykonawcę na jego koszt.

## 9. PODSTAWA PŁATNOŚCI

Ogólne ustalenia dotyczące podstawy płatności podano w STWIORB D-M.00.00.00.

Cena wykonania robót objęta jest ryczałtem.



Cena jednostki obmiarowej (1 m<sup>2</sup>) obejmuje:

- prace pomiarowe i roboty przygotowawcze,
- oznakowanie robót,
- dostarczenie materiałów i sprzętu,
- przygotowanie mieszanki z kruszywa, zgodnie z receptą,
- dostarczenie mieszanki na miejsce wbudowania,
- rozłożenie mieszanki,
- zagęszczenie mieszanki,
- utrzymanie warstwy w czasie robót,
- przeprowadzenie wymaganych pomiarów i badań,
- uporządkowanie terenu robót i jego otoczenia,
- roboty wykończeniowe,
- odwiezienie sprzętu,
- zawiera wszelkie inne czynności związane z prawidłowym wykonaniem warstwy zgodnie z wymaganiami niniejszych STWiORB.

Wszystkie roboty powinny być wykonane według wymagań dokumentacji projektowej, STWiORB, specyfikacji technicznej i postanowień Inżyniera/ Inspektora Nadzoru /Zamawiającego.

Sposób rozliczenia robót tymczasowych i prac towarzyszących.

Cena wykonania robót określonych niniejszymi STWiORB obejmuje:

- roboty tymczasowe, które są potrzebne do wykonania robót podstawowych, ale nie są przekazywane Inżynierowi/Zamawiającemu i są usuwane po wykonaniu robót podstawowych,
- prace towarzyszące, które są niezbędne do wykonania robót podstawowych, niezaliczane do robót tymczasowych, jak geodezyjne wytyczenie robót itd.

## 10. PRZEPISY ZWIĄZANE

### 10.1. Normy

- |     |                |  |
|-----|----------------|--|
| 1.  | PN-EN 13242    | Kruszywa do niezwiązanych i hydraulicznie związanych materiałów stosowanych w obiektach drogowych i budownictwie drogowym  |
| 2.  | PN-EN 13285    | Mieszanki niezwiązane. Wymagania.  |
| 3.  | PN-EN 1008     | Woda zarobowa do betonu. Specyfikacja pobierania próbek, badanie i ocena przydatności wody zarobowej do betonu, w tym wody odzyskanej z procesów produkcji betonu                            |
| 4.  | PN-EN 933-1    | Badanie geometrycznych właściwości kruszyw. Część 1: Oznaczenie składu ziarnowego – Metoda przesiewowa.  |
| 5.  | PN-EN 933-3    | Badanie geometrycznych właściwości kruszyw. Część 2: Oznaczenie kształtu ziaren za pomocą wskaźnika płaskości.   |
| 6.  | PN-EN 933-4    | Badanie geometrycznych właściwości kruszyw. Część 4: Oznaczenie kształtu ziaren- Wskaźnik kształtu.  |
| 7.  | PN-EN 933-5    | Badanie geometrycznych właściwości kruszyw. Część 5: Oznaczenie procentowej zawartości ziarn o powierzchniach powstałych w wyniku przekruszenia lub łamania kruszyw grubych.                 |
| 8.  | PN-EN 933-8    | Badanie geometrycznych właściwości kruszyw. Część 8: Ocena zawartości drobnych cząstek - Badania wskaźnika piaskowego.   |
| 9.  | PN-EN 933-9    | Badanie geometrycznych właściwości kruszyw. Część 9: Ocena zawartości drobnych cząstek- Badania błękitem metylenowym.  |
| 10. | PN-EN 1097-2   | Badania mechanicznych i fizycznych właściwości kruszyw. Część 2: Metody oznaczania odporności na rozdrobnienie.  |
| 11. | PN-EN 1097-6   | Badania mechanicznych i fizycznych właściwości kruszyw- Część 6: Oznaczanie gęstości ziarn i nasiąkliwości.  |
| 12. | PN-EN 1367-1   | Badanie właściwości cieplnych i odporności kruszyw na działanie czynników atmosferycznych – Część 1: Oznaczenie mrozoodporności.   |
| 13. | PN-EN 1367-3   | Badanie właściwości cieplnych i odporności kruszyw na działanie czynników atmosferycznych – Część 3: Badanie bazaltowej zgorzeli słonecznej metoda gotowania.                                |
| 14. | PN-EN 13286-1  | Mieszanki mineralne niezwiązane i związane spoiwem hydraulicznym- Część 1: Metody badań dla ustalonej laboratoryjnie referencyjnej gęstości i wilgotności - Wprowadzenie i wymagania ogólne. |
| 15. | PN-EN 13286-2  | Mieszanki mineralne niezwiązane i związane spoiwem hydraulicznym- Część 1: Metody badań dla ustalonej laboratoryjnie referencyjnej gęstości i wilgotności- Zagęszczanie aparatem Proctora.   |
| 16. | PN-EN 13286-47 | Mieszanki mineralne niezwiązane i związane spoiwem hydraulicznym - Część 47: Metody badań dla określenia nośności, kalifornijski wskaźnik nośności CBR, natychmiastowy                       |

- wskaźnik nośności i pęcznienia liniowego.
17. BN-77/8931-12 Drogi samochodowe. Oznaczenie wskaźnika zagęszczenia gruntu.
18. BN-8931-04 Drogi samochodowe. Pomiar równości nawierzchni planografem i łątą.

## 10.2. Inne dokumenty

L.p.	Tytuł
1	„Instrukcja Badań Podłoża Gruntowego Budowli Drogowych i Mostowych – Część 2. Załącznik” GDDP, Warszawa 1998r.
2	Katalog typowych konstrukcji nawierzchni podatnych i półsztywnych Politechnika Gdańska 2014 r.
3	Rozporządzenie Ministra Transportu i Gospodarki Morskiej w sprawie warunków technicznych, jakim powinny odpowiadać drogi publiczne i ich usytuowanie. Dz. U. Nr 43 z dnia 14 maja 1999 r z późniejszymi zmianami.
4	WT-4 2010. Mieszanki niezwiązane do dróg krajowych. Wymagania techniczne. Załącznik Nr 3 do Zarządzenia nr 102 Generalnego Dyrektora Dróg Krajowych i Autostrad z dnia 19 listopada 2010r.
5	Załącznik B3 do KPRNPP-2014 Procedura wykonania badania modułu odkształcenia warstw konstrukcyjnych podatnych i podłoża przez obciążenie płytą VSS.
6	„Instrukcja Badań Podłoża Gruntowego Budowli Drogowych i Mostowych – Część 2. Załącznik” GDDP, Warszawa 1998r.
7	Projekt RID I/6 Wykorzystanie materiałów pochodzących z recyklingu Zadanie 6 Załącznik 9.6 „Wytyczne wykorzystania materiałów pochodzących z recyklingu nawierzchni betonowych”, Warszawa 2019 r.

## D-04.05.01A. POBUDOWA POMOCNICZA Z MIESZANKI ZWIĄZANEJ CEMENTEM

### 1. WSTĘP

#### 1.1. Przedmiot STWiORB

Przedmiotem niniejszej Specyfikacji Technicznej Wykonania i Odbioru Robót Budowlanych (STWiORB) są wymagania dotyczące wykonania i odbioru podbudowy z mieszanki związanej cementem w ramach zadania „Budowa ulicy Strzeleckiego w Pruszczu Gdańskim – Etap I”.

#### 1.2. Zakres stosowania STWiORB

Szczegółowa Specyfikacja Techniczna jest stosowana jako dokument w postępowaniu przetargowym i przy realizacji umowy na roboty związane z wykonaniem zadania wymienionego w punkcie 1.1.

#### 1.3. Zakres robót objętych STWiORB

Ustalenia zawarte w niniejszej specyfikacji dotyczą prowadzenia robót związanych z wykonaniem warstwy z mieszanki związanej cementem:

- podbudowy pomocniczej C<sub>3/4</sub>
- grubości 20cm KR3,
- podbudowy pomocniczej C<sub>5/6</sub>
- grubości 20cm KR5,

#### 1.4. Określenia podstawowe

**Mieszanka związana spoiwem hydraulicznym** – mieszanka, w której następuje wiązanie i twardnienie na skutek reakcji hydraulicznych.

**Mieszanka związana cementem** – mieszanka związana hydraulicznie, składająca się z kruszywa o kontrolowanym uziarnieniu i cementu; wymieszana w sposób zapewniający uzyskanie jednorodnej mieszanki.

**Podbudowa zasadnicza z mieszanki związanej spoiwem hydraulicznym** – warstwa zawierająca kruszywo naturalne lub sztuczne, a także z recyklingu lub ich mieszaninę i spoiwo hydrauliczne, zapewniająca przenoszenie obciążeń z warstw jezdnych na warstwę podbudowy pomocniczej lub podłoża.

**Podbudowa pomocnicza z mieszanki związanej spoiwem hydraulicznym** – warstwa zawierająca kruszywo naturalne lub sztuczne, a także z recyklingu lub ich mieszaninę i spoiwo hydrauliczne, zapewniająca przenoszenie obciążeń z warstwy podbudowy zasadniczej na warstwę podłoża.

#### 1.5. Symbole i skróty dodatkowe

% m/m	procent masy,
NR	brak konieczności badania danej cechy, brak wymagania
CBR	kalifornijski wskaźnik nośności, w procentach (%), dolny wymiar sita (przy określaniu wielkości ziaren kruszywa)
d	dolny wymiar sita (przy określaniu wielkości ziaren kruszywa)
D	górnym wymiar sita (przy określaniu wielkości ziaren kruszywa)
H/D	stosunek wysokości do średnicy próbki

#### 1.6. Ogólne wymagania dotyczące robót

Ogólne wymagania dotyczące robót podano w STWiORB D-M.00.00.00 „Wymagania ogólne”.

### 2. MATERIAŁY

#### 2.1. Ogólne wymagania dotyczące materiałów

Ogólne wymagania dotyczące materiałów, ich pozyskiwania i składowania podano w D-M.00.00.00. „Wymagania ogólne”.

Poszczególne rodzaje materiałów powinny pochodzić ze źródeł zatwierdzonych przez Inżyniera/Inspektora Nadzoru. W przypadku zmiany pochodzenia materiału należy opracować nowe Badanie Typu zgodnie z normą i ponownie przedstawić do akceptacji Inżyniera/Inspektora Nadzoru.

Wyroby budowlane powinny odpowiadać wymaganiom właściwej specyfikacji technicznej (normy, Krajowej/Europejskiej Oceny Technicznej, aprobaty technicznej) oraz posiadać wszelkie wymagane przepisami dokumenty (np. DWU/KDWU, Certyfikat Zgodności ZKP/Certyfikat Stałości Właściwości Użytkowych, Karta Charakterystyki itp.).

## 2.2. Rodzaje materiałów

Materiałami stosowanymi do wytwarzania mieszanek związanych cementem są:

- kruszywo,
- cement,
- woda zarobowa,
- ew. dodatki,
- ew. domieszki.

### 2.2.1. Kruszywo

Do mieszanek można stosować następujące rodzaje kruszywo:

- a) kruszywo naturalne lub sztuczne,
- b) kruszywo z recyklingu,
- c) połączenie kruszyw wymienionych w punktach a) i b) z określeniem proporcji kruszyw z a) i b) z dokładnością  $\pm 5\%$  m/m.

Wymagania wobec kruszywa do warstw podbudowy przedstawia tabela 1.

Tabela 1. Wymagane właściwości kruszywa do warstw podbudowy z mieszanek związanych cementem

Właściwość kruszywa	Metoda badania wg	Wymagania wg PN-EN 13242 dla ruchu kategorii KR1 ÷ KR7 dla kruszywa związanego cementem w warstwie podbudowy pomocniczej	
		Punkt PN-EN 13242	
Fracje/zestaw sit #	-	4.1–4.2	Zestaw sit podstawowy plus zestaw 1 Wszystkie fracje dozwolone
Uziarnienie	PN-EN 933-1	4.3.1	kruszywo grube: kat. Gc80/20, kruszywo drobne: kat. Gf80, kruszywo o ciągłym uziarnieniu: kat. GA75.
Ogólne granice i tolerancje uziarnienia kruszywa grubego na sitach pośrednich	PN-EN 933-1	4.3.2	Kat. GTcNR
Tolerancje typowego uziarnienia kruszywa drobnego i kruszywa o ciągłym uziarnieniu	PN-EN 933-1	4.3.3	kruszywo drobne: kat. GTfNR kruszywo o ciągłym uziarnieniu: kat. GTaNR
Kształt kruszywa grubego – maksymalne wartości wskaźnika płaskości	PN-EN 933-3 <sup>3)</sup>	4.4	Kat. FI <sub>Deklarowana</sub>
Kształt kruszywa grubego – maksymalne wartości wskaźnika kształtu	PN-EN 933-4 <sup>3)</sup>	4.4	Kat. SI <sub>Deklarowana</sub>
Kategorie procentowych zawartości ziaren o powierzchniach przekuszonych lub łamanych oraz ziaren całkowicie zaokrąglonych w kruszywie grubym	PN-EN 933-5	4.5	Kat. CNR
Zawartość pyłów <sup>**)</sup> w kruszywie grubym	PN-EN 933-1	4.6	Kat. f <sub>Deklarowana</sub>
Zawartość pyłów <sup>**)</sup> w kruszywie drobnym	PN-EN 933-1	4.6	Kat. f <sub>Deklarowana</sub>
Jakość pyłów	-	4.7	Brak wymagań
Odporność na rozdrabnianie kruszywa grubego	PN-EN 1097-2	5.2	Kat. LA <sub>60</sub>
Odporność na ścieranie kruszyw grubych	PN-EN 1097-1	5.3	Kat. M <sub>DE</sub> NR
Gęstość ziaren	PN-EN 1097-6, roz. 7, 8 i 9	5.4	Deklarowana
Siarczany rozpuszczalne w kwasie	PN-EN 1744-1	6.2	Kruszywo kamienne: kat. AS <sub>0,2</sub> żużel kawałkowy wielkopiecowy: kat. AS <sub>1,0</sub>
Całkowita zawartość siarki	PN-EN 1744-1	6.3	Kruszywo kamienne: kat. S <sub>NR</sub> , żużel kawałkowy wielkopiecowy: kat. S <sub>2</sub>
Składniki wpływające na	PN-EN	6.4.1	Deklarowana

szybkość wiązania i twardnienia mieszanek związanych hydraulicznie	1744-1		
Stołość objętości żużla stalowniczego	PN-EN 1744-1, roz. 19.3	6.4.2.1	Kat. V <sub>5</sub>
Rozpad krzemianowy w żużlu wielkopiec. kawałkowym	PN-EN 1744-1, p. 19.1	6.4.2.2	Brak rozpadu
Rozpad żelazawy w żużlu wielkopiec. kawałkowym	PN-EN 1744-1, p.19.2	6.4.2.3	Brak rozpadu
Składniki rozpuszczalne w wodzie	PN-EN 1744-3	6.4.3	Brak substancji szkodliwych dla środowiska wg odrębnych przepisów
Zanieczyszczenia	-	6.4.4	Brak ciał obcych takich jak drewno, szkło i plastik, mogących pogorszyć wyrób końcowy
Zgorzel słoneczna bazaltu	PN-EN 1367-3 i PN-EN 1097-2	7.2	Kat. SB <sub>LA</sub>
Nasiąkliwość (Jeśli kruszywo nie spełni warunku W <sub>242</sub> , to należy zbadać jego mrozoodporność wg p. 7.3.3 – wiersz poniżej)	PN-EN 1097-6, roz. 7	7.3.2	Kat. W <sub>242</sub>
Mrozoodporność na frakcji kruszywa 8/16 mm (Badanie wykonywane tylko w przypadku, gdy nasiąkliwość kruszywa przekracza WA <sub>242</sub> )	PN-EN 1367-1	7.3.3	Skały magmowe i przeobrażone: kat. F <sub>4</sub> skały osadowe: kat. F <sub>10</sub> , kruszywa z recyklingu: kat. F <sub>10</sub> (F <sub>25</sub> ***)
Skład mineralogiczny	-	Zał. C p.C.3.4	Deklarowany
Istotne cechy środowiskowe	-	Zał. C p.C.3.4	Większość substancji niebezpiecznych określonych w dyrektywie Rady 76/769/EWG zazwyczaj nie występuje w źródłach kruszywa pochodzenia mineralnego. Jednak w odniesieniu do kruszyw sztucznych i odpadowych należy badać czy zawartość substancji niebezpiecznych nie przekracza wartości dopuszczalnych wg odrębnych przepisów

Skróty użyte w tablicy: Kat. – kategoria właściwości, Dekl – deklarowana, wsk. – wskaźnik, wsp. – współczynnik, roz. - rozdział

\*) Badaniem wzorcowym oznaczania kształtu kruszywa grubego jest badanie wskaźnika płaskości

\*\*) Łączna zawartość pyłów w mieszance powinna się mieścić w wybranych krzywych granicznych

\*\*\*) Pod warunkiem, gdy zawartość w mieszance nie przekracza 50% m/m

### 2.2.2. Cement

Należy stosować cement wg PN-EN 197-1.

### 2.2.3. Woda zarobowa

Woda zarobowa powinna być zgodna z PN-EN 1008.

### 2.2.4. Dodatki

W przypadkach uzasadnionych mieszanka może zawierać dodatki, które powinny być uwzględnione w projekcie mieszanki.

Dodatki powinny być o sprawdzonym działaniu jak np. mielony granulowany żużel wielkopiecowy lub popiół lotny pod warunkiem, że odpowiada wymaganiam norm europejskich (PN-EN 450-1, PN-EN 15167-1, PN-EN 14227-4).

### 2.2.5. Domieszki

Domieszki powinny być zgodne z PN-EN 934-2 .

Jeżeli w mieszance przewiduje się zastosowanie środków przyspieszających lub opóźniających wiązanie, należy to uwzględnić przy projektowaniu składu mieszanki.

## 2.3. Dostawy materiałów

Za dostawy materiałów odpowiedzialny jest Wykonawca robót zgodnie z ustaleniami określonymi w STWIORB D-M.00.00.00 „Wymagania ogólne”.

## **2.4. Składowanie materiałów**

### **2.4.1. Składowanie kruszywa**

Składowanie kruszywa powinno odbywać się w warunkach zabezpieczających je przed zanieczyszczeniem i zmieszaniem z innymi rodzajami lub frakcjami kruszywa.

### **2.4.2. Składowanie cementu**

Przechowywanie cementu dostarczonego luzem – przechowuje się w magazynach specjalnych (zbiornikach stalowych, betonowych, silosach) przystosowanych do pneumatycznego załadowania i wyładowania.

## **3. SPRZĘT**

### **3.1. Ogólne wymagania dotyczące sprzętu**

Ogólne wymagania dotyczące sprzętu podano w D-M.00.00.00 „Wymagania ogólne”.

### **3.2. Sprzęt stosowany do wykonania robót**

Przy wykonywaniu robót Wykonawca w zależności od potrzeb, powinien wykazać się możliwością korzystania ze sprzętu dostosowanego do przyjętej metody robót, jak:

- wytwórnia stacjonarna lub mobilna do wytwarzania mieszanki (dozowanie składników wagowe lub inne umożliwiające dozowanie składników zgodnie z receptą, zbiornik na cement, liczba zasieków skorelowana z liczbą użytych kruszyw w mieszance),
- przewoźne zbiorniki na wodę,
- układarki do rozkładania mieszanki, równiarki lub spycharki
- walce wibracyjne, statyczne lub ogumione,
- zagęszczarki płytowe, ubijaki mechaniczne lub małe walce wibracyjne do zagęszczania w miejscach trudno dostępnych.

Sprzęt powinien odpowiadać wymaganiom określonym w dokumentacji projektowej, instrukcjach producentów lub propozycji Wykonawcy i powinien być zaakceptowany przez Inżyniera/Inspektora Nadzoru.

## **4. TRANSPORT**

### **4.1. Ogólne wymagania dotyczące transportu**

Ogólne wymagania dotyczące transportu podano w D-M.00.00.00 „Wymagania ogólne”.

### **4.2. Transport materiałów**

Materiały sypkie można przewozić dowolnymi środkami transportu, w warunkach zabezpieczających je przed zanieczyszczeniem, zmieszaniem z innymi materiałami i nadmiernym zawilgoceniem.

Cement luzem przewozi się w zbiornikach (wagonach, samochodach), czystych i nie zanieczyszczanych podczas transportu. Środki transportu powinny być wyposażone we wsypy i urządzenia do wyładowania cementu.

Woda może być dostarczana wodociągiem lub przewoźnymi zbiornikami – cysternami wody.

Inne materiały należy przewozić w sposób zalecony przez producentów i dostawców, nie powodując pogorszenia ich walorów użytkowych.

## **5. WYKONANIE ROBÓT**

### **5.1. Ogólne zasady wykonania robót**

Ogólne zasady wykonania robót podano w D-M-00.00.00 „Wymagania ogólne”.

### **5.2. Zasady wykonywania robót**

Sposób wykonania robót powinien być zgodny z dokumentacją projektową. W przypadku braku wystarczających danych można korzystać z ustaleń podanych w niniejszym STWIORB.

Podstawowe czynności przy wykonaniu robót obejmują:

1. roboty przygotowawcze,
2. projektowanie mieszanki,
3. odcinek próbny,
4. wbudowanie mieszanki / pielęgnacja mieszanki,
5. roboty wykończeniowe.

### **5.3. Roboty przygotowawcze**

Przed przystąpieniem do robót należy, na podstawie dokumentacji projektowej lub wskazań Inżyniera/Inspektora Nadzoru:

- ustalić lokalizację robót,
- przeprowadzić obliczenia i pomiary niezbędne do szczegółowego wytyczenia robót oraz ustalenia danych wysokościowych,
- usunąć przeszkody utrudniające wykonanie robót,
- wprowadzić oznakowanie drogi na okres robót,
- zgromadzić materiały i sprzęt potrzebne do rozpoczęcia robót.

#### 5.4. Projektowanie mieszanki związanej cementem

Przed przystąpieniem do robót, w terminie uzgodnionym z Inżynierem/Inspektorem Nadzoru, Wykonawca dostarczy Inżynierowi/Inspektorowi Nadzoru do akceptacji projekt składu mieszanki związanej cementem oraz wyniki badań laboratoryjnych poszczególnych składników i próbki materiałów pobrane w obecności Inżyniera/Inspektora Nadzoru do wykonania badań kontrolnych przez Inżyniera/Inspektora Nadzoru.

Projektowanie mieszanki polega na doborze kruszywa do mieszanki zgodnie z krzywymi przedstawionymi na rys. 1÷5, ilości cementu, ilości wody. Procedura projektowa powinna być oparta na próbach laboratoryjnych i/lub polowych przeprowadzonych na tych samych składnikach, z tych samych źródeł i o takich samych właściwościach, jak te które będą stosowane do wykonania podbudowy.

Skład mieszanek projektuje się ze względu na wytrzymałość na ściskanie próbek (system I), zagęszczanych metodą Proctora wg PN-EN 13286-50 w formach walcowych  $H/D = 1$  ( $H/D = 0,8 - 1,2$ ). Klasy wytrzymałości przyjmuje się wg p. 5.5.

Określone w badaniu progowe ilości wody powinny uwzględniać właściwe zagęszczenie i oczekiwane parametry mechaniczne mieszanki. Należy określić procentowy udział składników w stosunku do całkowitej masy mieszanki w stanie suchym oraz uziarnienie i gęstość objętościową. Proporcję należy określić laboratoryjnie lub/i na podstawie praktycznych doświadczeń z mieszankami wykonywanymi z tych samych składników i w tych samych warunkach, spełniające wymagania niniejszych STWIORB.

##### 5.4.1. Uziarnienie mieszanki mineralnej

Sprawdzenie uziarnienia mieszanki mineralnej należy wykonać zgodnie z metodą wg PN-EN 933-1. Do analizy stosuje się zestaw sit podstawowy + 1, składający się z następujących sit o oczkach kwadratowych w mm: 0,063; 0,25; 0,50; 1,0; 2,0; 4,0; 5,6; 8,0; 11,2; 16,0; 22,4; 31,5; 45,0.

Krzywa uziarnienia mieszanki powinna zawierać się w obszarze między krzywymi granicznymi uziarnienia przedstawionych na rys. 1÷5, odpowiednio dla każdego rodzaju mieszanki.

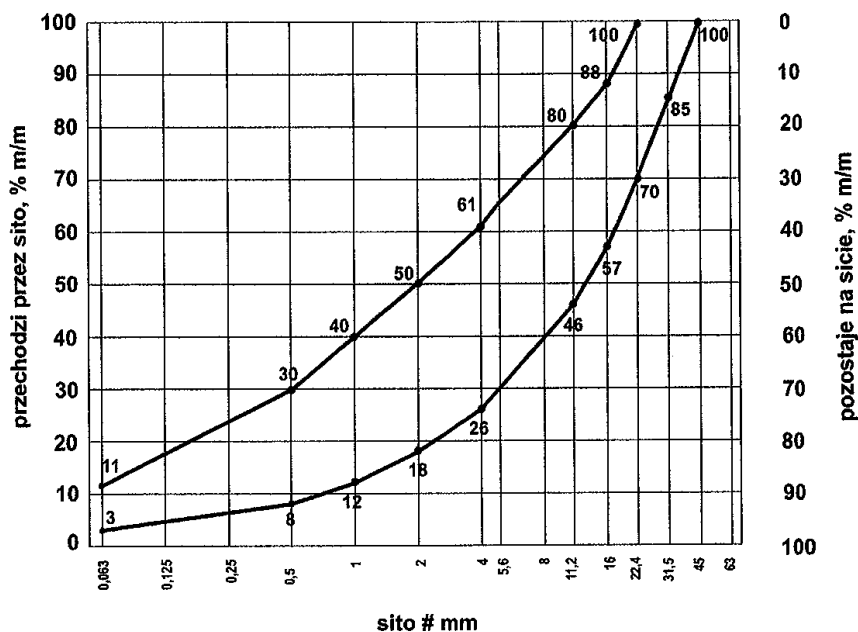

Rys. 1. Krzywe graniczne uziarnienia mieszanki mineralnej 0/31,5 mm

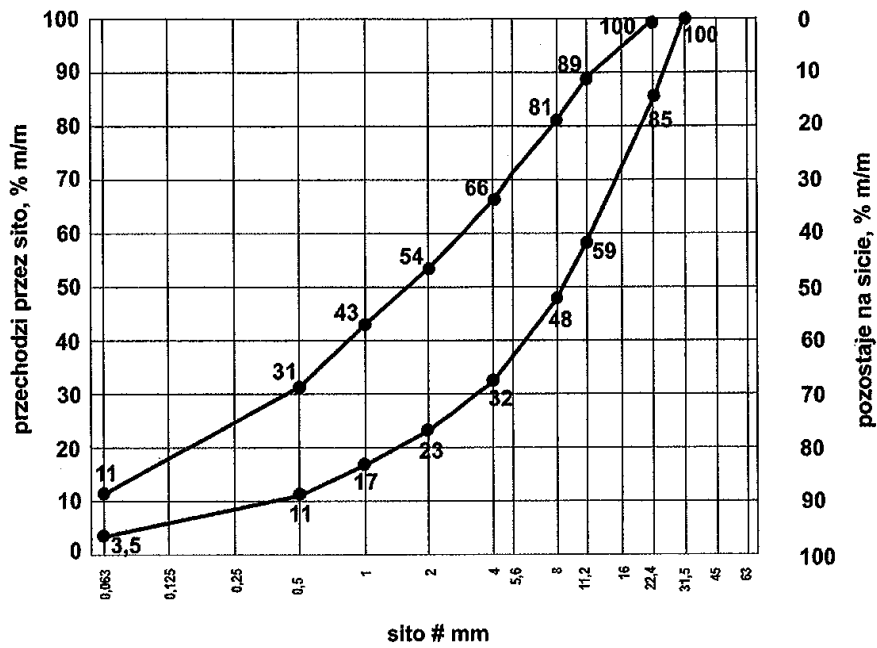

Rys. 2. Krzywe graniczne uziarnienia mieszanki mineralnej 0/22,4 mm

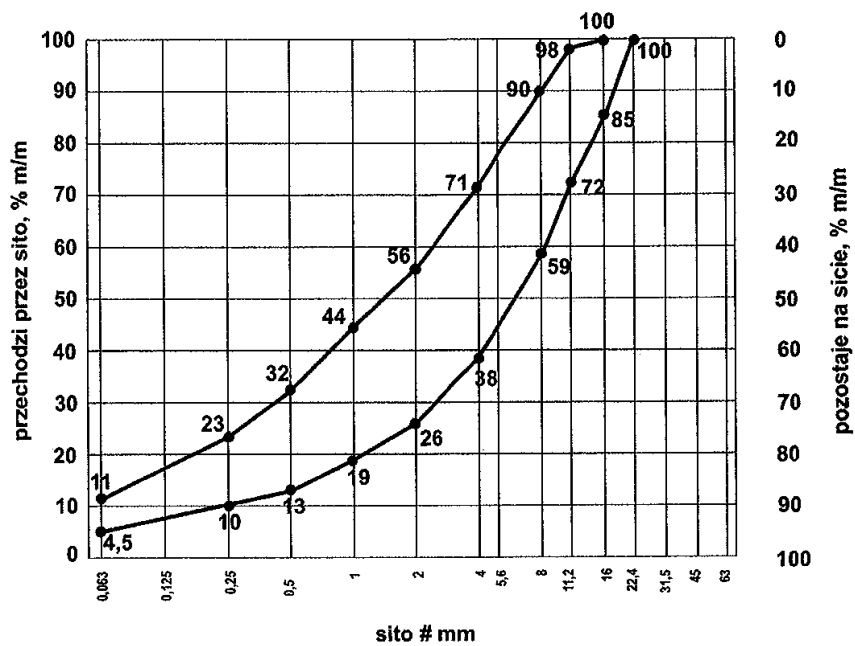

Rys. 3. Krzywe graniczne uziarnienia mieszanki mineralnej 0/16 mm



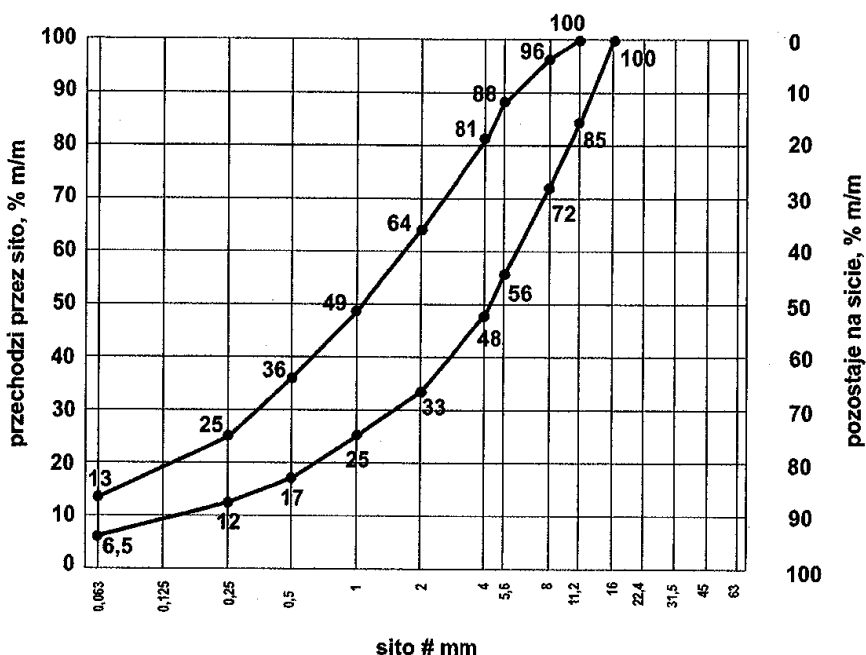

Rys. 4. Krzywe graniczne uziarnienia mieszanki mineralnej 0/11,2 mm

#### 5.4.2. Zawartość spoiwa

Zawartość spoiwa (cementu) w mieszance powinna być określona na podstawie procedury projektowej i/lub doświadczenia z mieszankami wyprodukowanymi przy użyciu proponowanych składników. Zawartość spoiwa nie powinna być mniejsza od minimalnych wartości przedstawionych w tabeli 2.

Tabela 2. Minimalna zawartość spoiwa (cementu) w mieszance wg PN-EN 14227-1

Maksymalny nominalny wymiar kruszywa, mm	Minimalna zawartość spoiwa, % m/m
> 8,0 do 31,5	3
2,0 do 8,0	4
< 2,0	5

Dopuszczalne jest zastosowanie mniejszej ilości spoiwa niż podano w tabeli 2, jeśli podczas procesu produkcyjnego stwierdzone zostanie, że zachowana jest zgodność z wymaganiami tabeli 5 niniejszych STWIORB oraz za zgodą Inżyniera/Inspektora Nadzoru.

#### 5.4.3. Zawartość wody

Zawartość wody w mieszance powinna być określona na podstawie procedury projektowej wg metody Proctora i/lub doświadczenia z mieszankami wyprodukowanymi przy użyciu proponowanych składników. Zawartość wody należy określić zgodnie z PN-EN 13286-2.

#### 5.4.4. Warunki przygotowania i pielęgnacji próbek

Próbki walcowe zagęszczane ubijakiem Proctora, powinny być przygotowane zgodnie z PN-EN 13286-50. Próbki należy przechowywać przez 14 dni w temperaturze pokojowej z zabezpieczeniem przed wysychaniem (w komorze o wilgotności powyżej 95% - 100% lub w wilgotnym piasku) i następnie zanurzyć na 14 dni do wody o temperaturze pokojowej. Nasycanie próbek wodą odbywa się pod ciśnieniem normalnym i przy całkowitym ich zanurzeniu w wodzie.

Badanie wytrzymałości na ściskanie (system I) należy przeprowadzić na próbkach walcowych przygotowanych metodą Proctora zgodnie z PN-EN 13286-50, przy wykorzystaniu metody badawczej zgodnej z PN-EN 13286-41.

#### 5.4.5. Wytrzymałość na ściskanie

Wytrzymałość na ściskanie określonej mieszanki powinna być oznaczana zgodnie z PN-EN 13286-41, po 28 dniach pielęgnacji. Wynik wytrzymałości na ściskanie powinien zawierać się w przedziale danej klasy wytrzymałości zgodnie z Tabelą 4.

W praktyce wykonawczej dopuszcza się stosowanie dodatkowo wytrzymałości na ściskanie określonej po innym okresie pielęgnacji, np. po 7 lub 14 dniach ( $R_{c7}$ ,  $R_{c14}$ ).

### 5.4.6. Mrozoodporność

Wskaźnik mrozoodporności mieszanki związanej cementem określany jest stosunkiem wytrzymałości na ściskanie  $R_c^{z-o}$  próbki po 28 dniach pielęgnacji i po 14 cyklach zamrażania i odmrażania do wytrzymałości na ściskanie  $R_c$  próbki po 28 dniach pielęgnacji według pkt 5.4.4.

$$\text{Wskaźnik mrozoodporności} = \frac{R_c^{z-o}}{R_c}$$

Próbki do oznaczenia wskaźnika mrozoodporności należy przechowywać przez 28 dni w temperaturze pokojowej z zabezpieczeniem przed wysychaniem (w komorze o wilgotności 95% ÷ 100% lub w wilgotnym piasku). Następnie należy je całkowicie zanurzyć na 1 dobę w wodzie, a następnie w ciągu kolejnych 14 dni poddać cykлом zamrażania i odmrażania. Jeden cykl zamrażania i odmrażania polega na zamrażaniu próbki w temperaturze  $-23 \pm 2$  °C przez 8 godzin i odmrażania w wodzie o temperaturze  $+18 \pm 2$  °C przez 16 godzin. Oznaczenie wskaźnika mrozoodporności należy przeprowadzać na 3 próbkach i do obliczeń przyjmować średnią. Wynik badania różniący się od średniej o więcej niż 20% należy odrzucić, a jako miarodajną wartość wytrzymałości na ściskanie  $R_c^{z-o}$ ,  $R_c$  należy przyjąć średnią obliczoną z pozostałych dwóch wyników, z dokładnością 0,1.

### 5.4.7. Szczelność mieszanki

Szczelność mieszanki przed związaniem definiuje się jako stosunek objętości ziaren do objętości mieszanki zawierającej ziarna i wolne przestrzenie między nimi.

Szczelność należy obliczyć w oparciu o poniższy wzór:

$$C = (\gamma m / 100) \times (a / \gamma A + b / \gamma B + c / \gamma C \dots)$$

gdzie:

$C$  szczelność;

$\gamma m$  maksymalna gęstość objętościowa mieszanki w stanie suchym ( $\text{Mg/m}^3$ );

$\gamma A$  gęstość objętościowa ziaren składnika  $A$  ( $\text{Mg/m}^3$ );

$\gamma B$  gęstość objętościowa ziaren składnika  $B$  ( $\text{Mg/m}^3$ );

$\gamma C$  gęstość objętościowa ziaren składnika  $C$  ( $\text{Mg/m}^3$ );

$a$  zawartość składnika  $A$  w masie mieszanki (%);

$b$  zawartość składnika  $B$  w masie mieszanki (%);

$c$  zawartość składnika  $C$  w masie mieszanki (%);

Maksymalną gęstość objętościową mieszanki ( $\gamma m$ ) należy określić zmodyfikowaną metodą Proctora wg PN-EN 13286-2.

Gęstość ziaren składników ( $\gamma A$ ,  $\gamma B$ ,  $\gamma C$ , ...) należy określić w zależności od wielkości ziaren zgodnie z normą PN-EN 1097-6 załącznik A (gęstość wstępnie osuszonych ziaren) lub normy PN-EN 1097-7.

Przykład obliczenia szczelności  $C$  przedstawiono w tabeli 3.

Tabela 3. Przykład obliczenia szczelności

Składnik mieszanki	% masy mieszanki	Gęstość objętościowa ziaren ( $\text{Mg/m}^3$ )
Kruszywo grube 4/16 mm	50	$\rho_{pA} = 2,69$
Kruszywo drobne 0/4 mm	46,5	$\rho_{pB} = 2,65$
Cement	3,5	$\rho_{pC} = 2,95$
Maksymalna gęstość objętościowa mieszanki zmodyfikowaną metodą Proctora ( $\text{Mg/m}^3$ )		$\rho_d = 2,20$

$$C = (2,20/100) \times (50/2,69 + 46,5/2,65 + 3,5/2,95) = 0,82$$

### 5.5. Wymagania dla mieszank

Zgodnie z Katalogami typowych konstrukcji nawierzchni zakresy stosowania dotyczące mieszank związanych cementem do warstw konstrukcji nawierzchni przedstawia tabela 4.

Tabela 4. Zakresy stosowania dotyczące mieszank związanych spoiwami hydraulicznymi do warstw konstrukcji nawierzchni

Lp.	Rodzaj warstwy	Mieszanki związane spoiwami hydraulicznymi	
		Podbudowa pomocnicza	
		KR3-KR4	KR5-KR7
1.	Mieszanki związane cementem wg PN-EN 14227-1	C3/4 4MPa < C3/4 ≤ 6 MPa	C5/6 6 MPa < C5/6 ≤ 10 MPa

Szczegółowe wymagania dla mieszank związanych cementem dla warstwy podbudowy zasadniczej i pomocniczej przedstawiono w Tabeli 5 i 6.

Tabela 5. Wymagania wobec mieszanek związanych cementem do warstwy podbudowy pomocniczej

Lp.	Właściwość	Wymagania
1.0	Składniki	
1.1	Cement	wg p. 2.2.1
1.2	Kruszywo	wg tablicy 1
1.3	Woda zarobowa	wg p. 2.2.2
1.4	Dodatki	wg p. 2.2.3
2.0	Mieszanka	
2.1	Uziarnienie:	Krzywe graniczne uziarnienia
	- mieszanka 0/11,2 mm	wg rys. 4
	- mieszanka 0/16 mm	wg rys. 3
	- mieszanka 0/22,4 mm	wg rys. 2
	- mieszanka 0/31,5 mm	wg rys. 1
2.2	Minimalna zawartość cementu	wg tabeli 2
2.3	Zawartość wody	wg projektu mieszanki
2.4	Wytrzymałość na ściskanie	wg tabeli 4
2.5	Mrozoodporność	≥ 0,6
2.6	Szczelność mieszanki	≥ 0,8

### 5.6. Odcinek próbny

Wykonawca powinien wykonać odcinek próbny w celu:

- stwierdzenia czy sprzęt do produkcji mieszanki oraz jej rozkładania i zagęszczania jest właściwy,
- określenia grubości warstwy wbudowanej mieszanki przed zagęszczeniem, koniecznej do uzyskania wymaganej grubości warstwy zagęszczonej,
- określenia liczby przejść walców do uzyskania wymaganego wskaźnika zagęszczenia warstwy.

Na odcinku próbnym Wykonawca powinien użyć materiałów oraz sprzętu takich, jakie będą stosowane do wykonania podbudowy.

Powierzchnia odcinka próbnego powinna wynosić od 400 m<sup>2</sup> do 800 m<sup>2</sup>, a długość nie powinna być mniejsza niż 100 m.

Odcinek próbny powinien być zlokalizowany w miejscu uzgodnionym z Inżynierem/Inspektorem Nadzoru.

Wykonawca może przystąpić do wykonywania podbudowy po zaakceptowaniu odcinka próbnego przez Inżyniera/Inspektora Nadzoru.

### 5.7. Warunki przystąpienia do robót i przygotowanie podłoża

Podbudowa z mieszanek związanych cementem nie powinny być wykonywane, gdy temperatura powietrza jest niższa od +5°C oraz gdy podłoże jest zamrożone.

Podłoże pod mieszankę powinno być przygotowane zgodnie z wymaganiami określonymi w dokumentacji projektowej i odpowiednimi STWIORB.

Jeśli warstwa mieszanki kruszywa ma być układana w prowadnicach, to należy je ustawić na podłożu tak, aby wyznaczały ściśle linie krawędzi układanej warstwy według dokumentacji projektowej. Wysokość prowadnic powinna odpowiadać grubości warstwy mieszanki kruszywa w stanie niezagęszczonym. Prowadnice powinny być ustawione stabilnie, w sposób wykluczający ich przesuwanie się pod wpływem oddziaływania maszyn użytych do wykonania warstwy. Od użycia prowadnic można odstąpić przy zastosowaniu technologii gwarantującej odpowiednią równość warstwy, po uzyskaniu zgody Inżyniera/Inspektora Nadzoru.

Jeżeli podłoże wykazuje jakiegokolwiek wady to powinny być one usunięte według zasad akceptowanych przez Inżyniera/Inspektora Nadzoru.

Warstwa powinna być wytyczona w sposób umożliwiający jej wykonanie zgodnie z Dokumentacją Projektową lub według zaleceń Inżyniera/Inspektora Nadzoru z tolerancjami określonymi w niniejszych STWIORB.

Paliki lub szpilki do kontroli ukształtowania warstw powinny być wcześniej odpowiednio zamocowane i utrzymywane w czasie robót przez Wykonawcę. Rozmieszczenie palików lub szpilek powinno umożliwiać naciągnięcie sznurków lub linek do wytyczenia robót i nie powinno być większe, niż co 10 m.

### 5.8. Wytwarzanie i wbudowanie mieszanki

Mieszankę kruszywa związanego cementem o ściśle określonym składzie zawartym w receptie laboratoryjnej należy wytwarzać w wytwórniach (mieszarkach) stacjonarnych lub mobilnych zapewniających ciągłość produkcji i gwarantujących otrzymanie jednorodnej mieszanki. Mieszarka powinna być wyposażona w urządzenia do wagowego dozowania kruszywa i cementu lub innego zapewniającego uzyskanie dozowania materiałów wsadowych zgodnie z receptą oraz objętościowego dozowania wody.

Przy produkcji mieszanek należy prowadzić kontrolę produkcji zgodnie z PN-EN 14227-1: 2013 Załącznik B.

Mieszanka po wyprodukowaniu powinna być od razu transportowana na miejsce wbudowania, w sposób zabezpieczony przed segregacją i nadmiernym wysychaniem.

Mieszanka dowieziona z wytwórni powinna być układana przy pomocy układarek, równiarek lub spycharek. Grubość układania mieszanki powinna zapewniać uzyskanie wymaganej grubości warstwy po zagęszczeniu. Warstwę można wykonać o grubości np. 20 cm po zagęszczeniu. Gdy wymagana jest większa grubość, to Wykonawca zastosuje sprzęt umożliwiający uzyskanie warstwy z parametrami zgodnymi z dokumentacją projektową już na etapie wykonywania odcinka próbnego.

Przed zagęszczeniem warstwa powinna być wyprofilowana do wymaganych rzędnych, spadków podłużnych i poprzecznych. Natychmiast po wyprofilowaniu mieszanki należy rozpocząć jej zagęszczenie, które należy kontynuować do osiągnięcia wskaźnika zagęszczenia nie mniejszego od 1,00 maksymalnego zagęszczenia określonego według normalnej próby Proctora. Wartość maksymalnej gęstości objętościowej mieszanki CBGM powinna być określona na etapie projektowania mieszanki w celu przyrównywania do gęstości objętościowej szkieletu CBGM z warstwy. Zagęszczenie powinno być zakończone przed rozpoczęciem czasu wiązania cementu. Specjalną uwagę należy poświęcić zagęszczeniu mieszanki w sąsiedztwie spoin roboczych podłużnych i poprzecznych oraz wszelkich urządzeń obcych. Zaleca się aby Wykonawca organizował roboty w sposób unikający podłużnych spoin roboczych. Jeśli jednak w dolnej warstwie podbudowy występują spoiny robocze, to spoiny w górnej warstwie podbudowy powinny być względem nich przesunięte o co najmniej 30 cm dla spoiny podłużnej i 1 m dla spoiny poprzecznej.

Oceny zagęszczenia dokonuje się bezpośrednio po zagęszczeniu na podstawie wskaźnika zagęszczenia  $I_s$ .

W przypadku nawierzchni półsztywnych należy wykonać szczeliny w warstwie podbudowy, zgodnie z KTKNPiP. Nie wykonuje się szczelin w podbudowie zasadniczej z mieszanki związanej cementem w przypadku nawierzchni sztywnych.

### **5.9. Pielęgnacja warstwy kruszywa związanego cementem**

Warstwa kruszywa związanego cementem powinna być natychmiast po zagęszczeniu poddana pielęgnacji wodą przez okres 7÷10 dni.

Nie należy dopuszczać ruchu pojazdów i maszyn po warstwie kruszywa związanej cementem w okresie od 7 do 10 dni pielęgnacji, a po tym okresie ruch technologiczny może odbywać się wyłącznie za zgodą Inżyniera/Inspektora Nadzoru.

### **5.10. Roboty wykończeniowe**

Roboty wykończeniowe dotyczą prac związanych z dostosowaniem wykonanych robót do istniejących warunków terenowych, takie jak:

- odtworzenie przeszkód czasowo usuniętych,
- uzupełnienie zniszczonych w czasie robót istniejących elementów drogowych lub terenowych,
- roboty porządkujące otoczenie terenu robót,
- usunięcie oznakowania drogi wprowadzonego na okres robót.

## **6. KONTROLA JAKOŚCI ROBÓT**

### **6.1. Ogólne wymagania dotyczące kontroli jakości robót**

Ogólne zasady kontroli jakości robót podano w D-M-00.00.00 „Wymagania ogólne”.

Badania i pomiary dzielą się na:

- badania i pomiary Wykonawcy – w ramach własnego nadzoru,
- badania i pomiary kontrolne – w ramach nadzoru Zamawiającego.

W uzasadnionych przypadkach w ramach badań i pomiarów kontrolnych dopuszcza się wykonanie badań i pomiarów kontrolnych dodatkowych lub badań i pomiarów arbitrażowych.

Badania obejmują:

- pobranie próbek,
- zapakowanie próbek do wysyłki,
- transport próbek z miejsca pobrania do placówki wykonującej badania,
- przeprowadzenie badania,
- sprawozdanie z badań.

### **6.2. Badania i pomiary Wykonawcy - zgodnie z D-M-00.00.00 „Wymagania ogólne”**

Badania i pomiary powinny być wykonywane z niezbędną starannością, zgodnie z obowiązującymi przepisami i w wymaganym zakresie. Zakres badań i pomiarów Wykonawcy powinien być dla wykonanej warstwy nie mniejszy niż określony zakres i częstotliwość badań i pomiarów kontrolnych określony w Tabeli 7 i 8.

Tabela 7. Częstotliwość oraz zakres badań przy wykonywaniu podbudowy z mieszanki kruszywa związanej cementem

Lp.	Wyszczególnienie badań	Częstotliwość badań	
		Minimalna liczba badań na dziennej działce roboczej	Maksymalna powierzchnia przypadająca na jedno badanie (m <sup>2</sup> )
1	Uziarnienie mieszanki	1	3000
2	Zagęszczenie podbudowy	2	3000
3	Wytrzymałości na ściskanie	3 próbki dziennie	
4	Mrozoodporność	Przy projektowaniu, na etapie odcinka próbnego i w przypadkach wątpliwych, na zlecenie Inżyniera/Inspektora Nadzoru	
5	Właściwości kruszywa	Dla każdej partii kruszywa i przy każdej zmianie kruszywa	
6	Badanie właściwości innych niż uziarnienie mieszanki	przy zatwierdzeniu materiału i przy każdej istotnej zmianie jego właściwości, zmianie złoża, zmianie producenta oraz w razie wątpliwości co do jakości wbudowywanej mieszanki.	
7	Grubość warstwy	2 razy dziennie	

Tabela 8. Częstotliwość oraz zakres pomiarów wykonanej podbudowy z mieszanki kruszywa związanej cementem

Lp.	Wyszczególnienie badań i pomiarów	Minimalna częstotliwość pomiarów
1	Szerokość	10 razy na 1 km
2	Równość podłużna <sup>*)</sup>	w sposób ciągły na każdym pasie ruchu łata długości 4m lub metodą równoważną (planografem)
3	Równość poprzeczna <sup>*)</sup>	10 razy na 1 km łata długości 2m
4	Spadki poprzeczne <sup>**)</sup>	10 razy na 1 km
5	Rzędne wysokościowe	dla każdej jezdni co 20m na odcinkach prostych i co 10m na łukach; w osi jezdni i na jej krawędziach
6	Ukształtowanie osi w planie	10 razy na 1 km
7	Grubość	10 razy na 1 km

\*) Dodatkowe pomiary spadków poprzecznych i ukształtowania osi w planie należy wykonać w punktach głównych łuków poziomych.

Dopuszczalne tolerancje wobec poszczególnych cech geometrycznych wykonanej warstwy podano w Tabeli 9.

Tabela 9. Dopuszczalne tolerancje dla wymaganych cech geometrycznych podbudowy z mieszanki kruszywa związanej cementem

Lp	Cecha mierzona	Tolerancja
1	Szerokość warstwy	Tolerancja dla pojedynczego wyniku +10 cm, -5 cm od szerokości projektowanej. Dla wartości średniej elementu podlegającego odbiorowi od 0,0 do +10,0 cm.
2	Równość podłużna	Zgodnie z zał. nr 1 do rozporządzenia Ministra Infrastruktury z dnia 1 sierpnia 2019 r. (Dz. U. poz. 1643) - podbudowa zasadnicza ±15 mm – podbudowa pomocnicza
3	Równość poprzeczna	Zgodnie z zał. nr 1 do rozporządzenia Ministra Infrastruktury z dnia 1 sierpnia 2019 r. (Dz. U. poz. 1643) - podbudowa zasadnicza ±15mm – podbudowa pomocnicza
4	Spadki poprzeczne	±0,5%
5	Rzędne wysokościowe	-2 cm / +1 cm – podbudowa pomocnicza -1 cm / +0 cm – podbudowa zasadnicza
6	Ukształtowanie osi w planie	±5cm
7	Grubość warstwy	±10%

### 6.3. Badania i pomiary kontrolne

Badania i pomiary kontrolne - zgodnie z D-M-00.00.00 „Wymagania ogólne”

Badania i pomiary kontrolne dodatkowe - zgodnie z D-M-00.00.00 „Wymagania ogólne”

Badania i pomiary arbitrażowe - zgodnie z D-M-00.00.00 „Wymagania ogólne”

### 6.4. Badania i pomiary przed przystąpieniem do robót - zgodnie z D-M-00.00.00 „Wymagania ogólne”

### 6.5. Badania w czasie robót

Częstotliwość oraz zakres badań i pomiarów, które należy wykonać w czasie robót podaje tabela 7 w pkt 6.2.

### 6.6. Badania cech geometrycznych podbudowy

Częstotliwość oraz zakres badań i pomiarów dotyczących cech geometrycznych podaje tabela 8 i 9, w pkt 6.2.

## 7. OBMIAK ROBÓT

Ogólne zasady obmiaru robót podano w STWIORB D-M.00.00.00.

Jednostką obmiarową jest 1m<sup>2</sup> wykonania podbudowy z mieszanki związanej cementem.

## 8. ODBIÓR ROBÓT

### 8.1. Ogólne zasady odbioru robót

Ogólne zasady odbioru robót podano w D-M-00.00.00 „Wymagania ogólne”.

Roboty uznaje się za wykonane zgodnie z Dokumentacją Projektową i STWIORB, jeżeli wszystkie badania i pomiary z zachowaniem tolerancji wg pkt 6 niniejszych STWIORB dały wyniki pozytywne.

Do odbioru ostatecznego uwzględniane są wyniki badań i pomiarów kontrolnych, badań i pomiarów kontrolnych dodatkowych oraz badań i pomiarów arbitrażowych do wyznaczonych odcinków częściowych.

### 8.2. Zasady postępowania z wadliwie wykonanymi robotami

Jeżeli wystąpią wyniki negatywne dla materiałów i robót (nie spełniające wymagań określonych w STWiORB to Inżynier/Inspektor Nadzoru/Zamawiający wydaje Wykonawcy polecenie przedstawienia programu naprawczego, chyba że na wniosek jednej ze stron kontraktu zostaną wykonane badania lub pomiary arbitrażowe (zgodnie z pkt. 6.5 niniejszych STWIORB), a ich wyniki będą pozytywne. Wykonawca w programie tym jest zobowiązany dokonać oceny wpływu na trwałość lub przedstawić sposób naprawienia wady.

Na zastosowanie programu naprawczego wyraża zgodę Inżynier/Inspektor Nadzoru/Zamawiający.

W przypadku braku zgody Inżyniera/Inspektora Nadzoru/Zamawiającego na zastosowanie programu naprawczego wszystkie materiały i roboty nie spełniające wymagań podanych w odpowiednich punktach STWIORB zostaną odrzucone. Wykonawca wymieni materiały na właściwe i wykona prawidłowo roboty na własny koszt.

Jeżeli wymiana materiałów niespełniających wymagań lub wadliwie wykonane roboty spowodują szkodę w innych, prawidłowo wykonanych robotach, to również te roboty powinny być ponownie wykonane przez Wykonawcę na jego koszt.

## 9. PODSTAWA PŁATNOŚCI

Ogólne ustalenia dotyczące podstawy płatności podano w STWIORB D-M.00.00.00.

Cena wykonania jednostki obmiarowej (1 m<sup>2</sup>) obejmuje:

- prace pomiarowe i roboty przygotowawcze,
- oznakowanie robót,
- dostarczenie materiałów i sprzętu,
- wyprodukowanie mieszanki i jej transport na miejsce wbudowania,
- dostarczenie, ustawienie, rozebranie i odwiezienie prowadnic oraz innych materiałów i urządzeń pomocniczych,
- rozłożenie i zagęszczenie mieszanki,
- ew. nacięcie szczelin i wykonanie technologii przeciwspekaniowych,
- pielęgnacja wykonanej warstwy,
- przeprowadzenie wymaganych pomiarów i badań,
- uporządkowanie terenu robót i jego otoczenia,
- roboty wykończeniowe,
- odwiezienie sprzętu.

## 10. PRZEPISY ZWIĄZANE

### 10.1. Normy

1. PN-EN 197-1 Cement – Część 1: Skład, wymagania i kryteria zgodności dotyczące cementów powszechnego użytku
2. PN-EN 933-1 Badania geometrycznych właściwości kruszyw – Oznaczanie składu ziarnowego – Metoda przesiewania
3. PN-EN 933-3 Badania geometrycznych właściwości kruszyw – Oznaczanie kształtu ziarn za pomocą wskaźnika płaskości
4. PN-EN 933-4 Badania geometrycznych właściwości kruszyw – Oznaczanie kształtu ziarn – Wskaźnik kształtu
5. PN-EN 933-5 Badania geometrycznych właściwości kruszyw – Oznaczanie procentowej zawartości ziarn o powierzchniach powstałych w wyniku przekruszenia lub łamania kruszyw grubych
6. PN-EN 934-2 Domieszki do betonu, zaprawy i zaczynu – Domieszki do betonu – Definicje i wymagania
7. PN-EN 1008 Woda zarobowa do betonu – Specyfikacja pobierania próbek, badanie i ocena przydatności wody zarobowej do betonu, w tym wody odzyskanej z procesów produkcji betonu
8. PN-EN 1097-1 Badania mechanicznych i fizycznych właściwości kruszyw – Oznaczanie odporności na ścieranie (mikro-Deval)
9. PN-EN 1097-2 Badania mechanicznych i fizycznych właściwości kruszyw – Metody oznaczania odporności na rozdrabnianie

10. PN-EN 1097-6 Badania mechanicznych i fizycznych właściwości kruszyw – Część 6: Oznaczanie gęstości ziarn i nasiąkliwości
11. PN-EN 1367-1 Badania właściwości cieplnych i odporności kruszyw na działanie czynników atmosferycznych – Część 1: Oznaczanie mrozoodporności
12. PN-EN 1367-3 Badania właściwości cieplnych i odporności kruszyw na działanie czynników atmosferycznych – Część 3: Badanie bazaltowej zgorzeli słonecznej metodą gotowania
13. PN-EN 1744-1 Badania chemicznych właściwości kruszyw – Analiza chemiczna
14. PN-EN 1744-3 Badania chemicznych właściwości kruszyw – Część 3: Przygotowanie wyciągów przez wymywanie kruszyw
15. PN-EN 13242 Kruszywa do niezwiązanych i związanych hydraulicznie materiałów stosowanych w obiektach budowlanych i budownictwie drogowym
16. PN-EN 13286-2 Mieszanki niezwiązane i związane spoiwem hydraulicznym – Część 2: Metody określania gęstości i zawartości wody – Zagęszczanie metodą Proctora
17. PN-EN 13286-41 Mieszanki niezwiązane i związane spoiwem hydraulicznym – Część 41: Metoda oznaczania wytrzymałości na ściskanie mieszanek związanych spoiwem hydraulicznym
18. PN-EN 13286-50 Mieszanki niezwiązane i związane spoiwem hydraulicznym – Część 50: Metoda sporządzania próbek związanych hydraulicznie za pomocą aparatu Proctora lub zagęszczania na stole wibracyjnym
19. PN-EN 14227-1 Mieszanki związane spoiwem hydraulicznym – Wymagania – Część 1: Mieszanki związane cementem
20. PN-S-02205:1998 Drogi samochodowe. Roboty ziemne. Wymagania i badania

## 10.2. Inne dokumenty

1. Rozporządzenie Ministra Transportu i Gospodarki Morskiej z dnia 2 marca 1999 r. w sprawie warunków technicznych, jakim powinny odpowiadać drogi publiczne i ich usytuowanie (Dz.U. z 2016 r., poz. 124, z późn. zm.)
2. Katalog typowych konstrukcji nawierzchni sztywnych. Załącznik do zarządzenia Nr 30 Generalnego Dyrektora Dróg Krajowych i Autostrad z dnia 16.06.2014 r.
3. Katalog typowych konstrukcji nawierzchni podatnych i półsztywnych. Załącznik do zarządzenia Nr 31 Generalnego Dyrektora Dróg Krajowych i Autostrad z dnia 16.06.2014 r.
4. Ustawa z dnia 16 kwietnia 2004r. o wyrobach budowlanych (Dz. U. z 2019 poz. 266, z późn. zm.).





## D-04.07.01. POBUDOWA Z BETONU ASFALTOWEGO

### 1. WSTĘP

#### 1.1. Przedmiot STWiORB

Przedmiotem niniejszej Specyfikacji Technicznej Wykonania i Odbioru Robót Budowlanych (STWiORB) są wymagania dotyczące wykonania i odbioru podbudowy z betonu asfaltowego w ramach zadania „Budowa ulicy Strzeleckiego w Pruszczu Gdańskim – Etap I”.

#### 1.2. Zakres stosowania STWiORB

Szczegółowa Specyfikacja Techniczna jest stosowana jako dokument w postępowaniu przetargowym i przy realizacji umowy na roboty związane z wykonaniem zadania wymienionego w punkcie 1.1.

#### 1.3. Zakres robót objętych STWiORB

Ustalenia zawarte w niniejszej specyfikacji dotyczą prowadzenia robót związanych z wykonaniem warstwy podbudowy z betonu asfaltowego:

- AC 22 P 35/50 KR5 grubości 12 cm (układane w dwóch warstwach)
- AC 16 P 35/50 KR3 grubości 7 cm.

#### 1.4. Określenia podstawowe

Definicje i określenia podano w D-M-00.00.00. "Wymagania ogólne", oraz w przepisach związanych wyszczególnionych w pkt. 10 niniejszego STWiORB.

#### 1.5. Ogólne wymagania dotyczące robót

Ogólne wymagania dotyczące robót podano w D-M-00.00.00 "Wymagania Ogólne".

### 2. MATERIAŁY

Ogólne wymagania dotyczące materiałów, ich pozyskiwania i składowania podano w D-M-00.00.00 "Wymagania ogólne". Poszczególne rodzaje materiałów powinny pochodzić ze źródeł zatwierdzonych przez Inżyniera/Inspektora Nadzoru.

#### 2.1. Rodzaje materiałów

Rodzaje materiałów stosowanych do mieszanki mineralno-asfaltowej podano w tabeli 1.

Tabela 1. Rodzaje materiałów do mieszanki mineralno-asfaltowej

Lp.	Rodzaj materiału	Wymagania wg / dokument odniesienia		
		KR 1-2	KR 3-4	KR 5-7
1.	Kruszywo grube	WT-1 Kruszywa 2014, tabela 4		
2.	Kruszywo drobne lub o ciągłym uziarnieniu D≤8	WT-1 Kruszywa 2014, tabele 5 i 6		
3.	Kruszywo o ciągłym uziarnieniu	WT-1 Kruszywa 2014, tabela 6a		
4.	Wypełniacz	WT-1 Kruszywa 2014, tabela 7		
5.	Lepiszczce	WT-2 2014 – część I pkt 8.2.1.1 Tab. 5, PN-EN 14023 PN-EN 12591, PN-EN 13924-2		
6.	Granulat asfaltowy	pkt. 2.1.1. STWiORB, PN-EN 13108-8, RID I/6 Załącznik nr 9.2.1, Załącznik nr 9.2.2 i Załącznik nr 9.2.3		
7.	Środek adhezyjny	wg p. 4.1 PN-EN 13108-1		
8.	Mieszanka mineralno-asfaltowe	WT-2 2014– część I pkt 8.2.1.2 tab. 6 i pkt 8.2.1.3. tab. 7 <sup>a)</sup>	WT-2 2014– część I pkt 8.2.1.2 tab. 6 i pkt 8.2.1.3. tab. 8 <sup>a)</sup>	WT-2 2014– część I pkt 8.2.1.2 tab. 6 i pkt 8.2.1.3. tab. 9 <sup>a)</sup>
<sup>a)</sup> grubość płyty w badaniu odporności na deformacje trwałe: AC 16 – 60 mm, AC 22 – 80 mm, AC 32 - 80 mm; badanie ITSR wg Załącznika 1 do WT-2 2014 cz. I Jeżeli stosowana jest mieszanka kruszywa drobnego niełamanego i łamanego, to należy przyjąć proporcję kruszywa łamanego do niełamanego co najmniej 50/50. Projektowanie mieszanki mineralno-asfaltowej wg WT-2 2014 – część I pkt. 8.1. W przypadku stosowania granulatu asfaltowego należy dodatkowo stosować się do wytycznych opisanych w Załączniku nr 9.2.1, Załączniku nr 9.2.2 i Załączniku nr 9.2.3 RID I/6				

##### 2.1.1. Granulat asfaltowy

Granulat asfaltowy należy stosować zgodnie z wymaganiami podanymi w normie PN-EN 13108-8 oraz Załączniku nr 9.2.1, Załączniku nr 9.2.2 i Załączniku nr 9.2.3 RID I/6.

Mieszanki mineralno-asfaltowe zawierające granulat asfaltowy muszą mieć parametry odpowiadające ich rodzajowi oraz przeznaczeniu, zgodnie z wymaganiami niniejszego STWIORB.

### 2.1.1.1. Zasady stosowania granulatu asfaltowego

Zakres stosowania granulatu asfaltowego w mieszankach mineralno-asfaltowych typu AC P, zależy od następujących czynników:

- pochodzenia granulatu asfaltowego,
- jakości granulatu asfaltowego, a w szczególności właściwości lepiszcza, właściwości kruszywa i jednorodności granulatu,
- rodzaju nowego lepiszcza,
- technologii stosowanej do recyklingu na gorąco (metoda dozowania granulatu na zimno/na gorąco).

Ogólne zasady wykorzystania granulatu asfaltowego określa tabela 2.

Tabela 2. Ogólne zasady wykorzystania granulatu asfaltowego ze względu na jego pochodzenie

Pochodzenie granulatu	Przeznaczenie mm-a z granulem
	AC P
AC P	Tak
AC W	Tak
AC S	Tak
AC WMS P	Możliwe
AC WMS W	Możliwe
SMA	Możliwe

Uwaga: **Tak** – struktura mieszanki mineralnej i rodzaj standardowo stosowanych lepiszczy nie stanowią przeszkody w zastosowaniu granulatu

**Możliwe** – struktura mieszanki mineralnej lub rodzaj standardowo stosowanych lepiszczy mogą stanowić przeszkodę w zastosowaniu granulatu

**Nie** - struktura mieszanki mineralnej lub rodzaj standardowo stosowanych lepiszczy stanowią przeszkodę w zastosowaniu granulatu

Procentowe zawartości granulatu asfaltowego określa się na podstawie maksymalnej wartości wskaźnika zastąpienia lepiszcza BR [%], obliczanego następująco:

$$BR = (a \times b) / c$$

gdzie:

BR – wskaźnik zastąpienia lepiszcza [% (m/m)],

a – zawartość lepiszcza rozpuszczalnego w granulacie asfaltowym [% (m/m)],

b – udział granulatu asfaltowego w mieszance mineralno-asfaltowej [% (m/m)],

c – całkowita zawartość lepiszcza rozpuszczalnego w mieszance mineralno-asfaltowej [% (m/m)].

Tabela 3. Dopuszczalne wartości wskaźnika BR [%]

Typ betonu asfaltowego	Dopuszczalna wartość wskaźnika zastąpienia lepiszcza BR [%] w przypadku dozowania granulatu asfaltowego w otaczce metodą	
	na zimno	na gorąco
AC P	20	40 (50 <sup>1)</sup> )

1) Na zasadzie indywidualnego dopuszczenia przez Zamawiającego po przeprowadzeniu badań dodatkowych określonych w Załączniku nr 9.2.1 Załączniku nr 9.2.2 i Załączniku nr 9.2.3 RID I/6.

Ponieważ dodatek granulatu asfaltowego może wyrzucić niekorzystny wpływ na odporność mieszanek mineralno-asfaltowych na spękania niskotemperaturowe, należy w przypadku mieszanek AC P o podwyższonej wartości wskaźnika BR, odpowiednio do 50% przy dozowaniu granulatu asfaltowego metodą na gorąco, przeprowadzić badania służące ocenie odporności tych mieszanek na spękania niskotemperaturowe.

Jeżeli w projektowanej mieszance mineralno-asfaltowej przewidziano użycie:

- asfaltu modyfikowanego,
- granulatu asfaltowego zawierającego asfalt modyfikowany i w projektowanej mieszance mineralno-asfaltowej przewidziano użycie zwykłego asfaltu drogowego,

zastosowanie granulatu asfaltowego może nastąpić na zasadzie indywidualnego dopuszczenia (wg zasad opisanych w Załączniku nr 9.2.1 Załączniku nr 9.2.2 i Załączniku nr 9.2.3 RID I/6).

### 2.1.1.2. Wymagania dla granulatu asfaltowego

W przypadku stosowania granulatu asfaltowego do produkcji mieszanek mineralno-asfaltowych typu beton asfaltowy do warstwy podbudowy AC P to musi on spełniać wymagania określone w tabeli 4.

Tabela 4. Wymagane właściwości granulatu asfaltowego stosowanego do mieszanek mineralno-asfaltowych typu AC P

Właściwość		Wymagania	Dokument odniesienia
Zawartość materiałów obcych		Kategoria FM1	PN-EN 13108-8 pkt. 4.1
Właściwości lepiszcza odzyskanego w granulacie asfaltowym <sup>a)</sup>	PiK	Kategoria S <sub>70</sub> Wartość średnia temperatury mięknięcia nie może być wyższa niż 70°C. Pojedyncze wartości temperatury mięknięcia nie mogą przekraczać 77°C.	PN-EN 13108-8 pkt. 4.2
	Pen.	Kategoria P <sub>15</sub> Wartość średnia nie może być mniejsza niż 15x0,1mm. Pojedyncze wartości penetracji nie mogą być mniejsze niż 10x0,1mm.	PN-EN 13108-20 Załącznik A
Jednorodność		Wymagana jednorodność określona na podstawie dopuszczalnego rozstępu wyników badań określonych właściwości	Załącznik nr 9.2.1 RID I/6
Zawartość asfaltu			PN-EN 13108-20 Załącznik A
Uziarnienie kruszywa			Załącznik nr 9.2.3 RID I/6  Dopuszcza się deklarowanie właściwości kruszywa mineralnego w granulacie asfaltowym na podstawie zadeklarowanego, wcześniejszego zastosowania. W przypadku braku możliwości takiego zadeklarowania jakości kruszywa w granulacie, oraz wątpliwości co do właściwości fizycznych lub mechanicznych, należy przeprowadzić badania kruszywa w wymaganym przez Zamawiającego zakresie
<p>a) do sklasyfikowania lepiszcza odzyskanego w granulacie asfaltowym należy oznaczyć następujące właściwości w zależności od wskaźnika BR:</p> <ul style="list-style-type: none"> <li>- BR ≤ 15% : temperaturę mięknięcia PiK. lub penetrację,</li> <li>- BR &gt; 15% : temperaturę mięknięcia PiK. i penetrację.</li> </ul>			

Właściwości lepiszcza asfaltowego oraz kruszywa, które powstaną z połączenia starych i nowych składników, muszą spełniać wymagania stawiane tym materiałom, ze względu na typ i przeznaczenie mieszanki mineralno-asfaltowej.

Wykonawca może deklarować właściwości kruszyw pochodzących z destruktu na podstawie wcześniejszego ich zastosowania w poszczególnych warstwach asfaltowych pod warunkiem akceptacji przez Zamawiającego. W przypadku gdy Wykonawca nie będzie mógł pozyskać dokumentacji lub nie uzyska na ich podstawie akceptacji, potwierdzenie właściwości kruszyw będzie możliwe na podstawie własnych badań kruszyw w zakresie jak niżej:

- mrozoodporność w wodzie (frakcja 4-8 lub 8-16mm),
- odporność na rozdrabnianie wg normy PN-EN 1097-2 (frakcja 4-8, 8-11 lub 10-14mm),
- grube zanieczyszczenia lekkie wg normy PN-EN 1744-1+A1:2013-05 pkt 14.2,
- ocena zawartości drobnych cząstek - badanie błękitem metylenowym wg normy PN-EN 933-9 +A1:2013-07,

Wyniki badań powinny spełniać wymagania podane w WT-1 (dla każdej w wymienionej frakcji).

## 2.2. Wymagania wobec innych materiałów

### 2.2.1. Materiały do połączeń technologicznych

Do uszczelniania połączeń technologicznych należy stosować materiały zgodnie z pkt. 7.6.1 WT-2 2016 – część II i tabeli 5.

Tabela 5. Materiały do połączeń technologicznych do warstwy podbudowy

Rodzaj warstwy	Złącze podłużne		Złącze poprzeczne	
	Ruch	Rodzaj materiału	Ruch	Rodzaj materiału
Warstwa podbudowy	KR 1-7	Pasty asfaltowe lub elastyczne taśmy bitumiczne + środek gruntujący (zgodnie z zaleceniami Producenta)	KR 1-2	Pasty asfaltowe lub elastyczne taśmy bitumiczne + środek gruntujący (zgodnie z zaleceniami Producenta)
			KR 3-7	Elastyczne taśmy bitumiczne + środek gruntujący (zgodnie z zaleceniami Producenta)

Podstawą dopuszczenia do wbudowania elastycznych taśm bitumicznych i past asfaltowych stosowanych do uszczelnienia połączeń technologicznych są wyniki badań określone wg tabel od 10 do 12 WT-2 2016 – część II w zależności od rodzaju materiału.

### 2.2.2. Lepiszcze do skropienia podłoża

Lepiszcze do skropienia podłoża powinno spełniać wymagania podane PN-EN 13808 i STWIORB D.04.03.01.

### 2.2.3. Dodatki do mieszanki mineralno-asfaltowej

Za zgodą Zamawiającego mogą być stosowane dodatki stabilizujące lub modyfikujące. Pochodzenie, rodzaj i właściwości dodatków powinny być deklarowane. Skuteczność stosowanych dodatków i modyfikatorów powinna być udokumentowana zgodnie z PN-EN 13108-1 punkt 4.1.

Zaleca się stosowanie do mieszanek mineralno-asfaltowych, dodatku środka obniżającego temperaturę produkcji i układania – nie dotyczy to produkcji mieszanek mineralno-asfaltowych z dozowaniem granulatu asfaltowego w technologii „na zimno”.

Do mieszanek mineralno-asfaltowych może być stosowany dodatek asfaltu naturalnego, jeżeli spełnia wymagania podane w PN-EN 13108-4 Załącznik B.

## 2.3. Dostawy materiałów

Za dostawy materiałów odpowiedzialny jest Wykonawca robót zgodnie z ustaleniami określonymi w D-M-00.00.00 „Wymagania ogólne”.

Do obowiązku Wykonawcy należy takie zorganizowanie dostaw materiałów do wytwarzania MMA, aby zapewnić nieprzerwaną pracę otaczarki w trakcie wykonywania dziennej działki roboczej. Jakość każdej dostawy kruszywa i wypełniacza musi być potwierdzona deklaracją producenta (oznakowanie CE).

## 2.4. Składowanie materiałów

### 2.4.1. Składowanie kruszywa

Składowanie kruszywa powinno odbywać się w warunkach zabezpieczających je przed zanieczyszczeniem i zmieszaniem z innymi rodzajami lub frakcjami kruszywa. Kruszywo powinno być składowane na utwardzonym i odwodnionym podłożu.

### 2.4.2. Składowanie wypełniacza

Wypełniacz należy składować w silosach wyposażonych w urządzenia do aeracji.

### 2.4.3. Składowanie asfaltu

Lepiszcze asfaltowe należy przechowywać zgodnie z zasadami podanymi w pkt. 8.3 WT-2 2014 – część I. Zbiorniki na asfalt modyfikowany winny być wyposażone w mieszadła mechaniczne lub co najmniej winny mieć zapewniony system przepompowywania wprawiający w cyrkulację asfalt z dolnych partii zbiornika. Maksymalne temperatury składowania asfaltu drogowego powinny być zgodne z tabelą 41 w/w wytycznych. Temperatury składowania asfaltów modyfikowanych powinny być zgodne z zaleceniami producenta.

### 2.4.4. Składowanie środka adhezyjnego

Składowanie środka adhezyjnego jest dozwolone tylko w oryginalnych opakowaniach producenta w warunkach podanych zgodnie z zaleceniami producenta.

#### **2.4.5. Składowanie granulatu asfaltowego**

Składowanie granulatu asfaltowego powinno odbywać się w warunkach zabezpieczających je przed:

- segregacją – zaleca się formowanie hałd o kształcie stożkowym o wysokości max. do 10 m,
  - zanieczyszczeniem i zmieszaniem z innymi rodzajami lub frakcjami granulatu,
  - zawilgoceniem – ochrona granulatu asfaltowego przed opadami atmosferycznymi;
- w przypadku dozowania „na zimno” obowiązkowe jest składowanie granulatu pod zadaszeniem.

Powierzchnię na której będzie składowany granulatu asfaltowy należy tak przygotować, aby materiał nie był przechowywany w wodach opadowych Podczas składowania granulatu asfaltowego należy postępować zgodnie z zasadami określonymi w Załączniku nr 9.2.1 i Załączniku nr 9.2.2 RID I/6.

### **3. SPRZĘT**

Ogólne wymagania dotyczące sprzętu podano w D-M-00.00.00 „Wymagania ogólne”.

#### **3.1. Wytwórnia mieszanek mineralno-asfaltowych**

Produkcja mieszanki mineralno-asfaltowej powinna odbywać się na WMA o cyklicznym systemie produkcji mieszanki. WMA powinna prowadzić system ZKP (Zakładowa Kontrola Produkcji) zgodnie z wymaganiami PN-EN 13108-21, certyfikowany przez jednostkę notyfikowaną. Dozowanie wszystkich składników powinno odbywać się wagowo, dopuszcza się objętościowe dozowanie środka adhezyjnego.

Wytwórnia powinna być wyposażona w automatyczny system sterowania produkcją, z możliwością rejestracji danych produkcyjnych dla każdego zarobu, ich odtworzenia i drukowania w cyklu dziennym.

W przypadku stosowania granulatu asfaltowego „na gorąco”, wytwórnię mieszanek mineralno-asfaltowych należy wyposażyć w dodatkowy bęben, będący elementem otaczarki o działaniu cyklicznym – metoda „równoległego bębna”.

#### **3.2. Układarka mieszanek mineralno-asfaltowych**

Układanie mieszanki powinno odbywać się możliwie największą szerokością, przy użyciu mechanicznej układarki do układania mieszanki mineralno-asfaltowej lub zespołem układarek pracujących równolegle z przesunięciem roboczym umożliwiającym ułożenie stykających się warstw asfaltowych na gorąco, posiadającej następujące urządzenia:

- automatyczne sterowanie pozwalające na ułożenie warstwy zgodnie z założoną niweletą i grubością,
- płytę wibracyjną do wstępnego zagęszczenia mieszanki,
- urządzenia do podgrzewania płyty wibracyjnej.

Mieszanki mineralno-asfaltowe można rozkładać specjalną maszyną drogową z podwójnym zestawem rozkładającym do układania dwóch warstw technologicznych w jednej operacji (tzw. asfaltowe warstwy kompaktowe).

#### **3.3. Walce do zagęszczania**

Wykonawca powinien dysponować sprzętem pozwalającym na uzyskanie wymaganego wskaźnika zagęszczenia warstwy z mieszanki mineralno-asfaltowej.

#### **3.4. Skrapiarki**

Wykonawca powinien dysponować skrapiarką spełniającą wymagania STWIORB D.04.03.01, pozwalającą na równomierne i zgodne z wymaganiami równomierne skropienie podłoża.

### **4. TRANSPORT**

Ogólne wymagania dotyczące transportu podano w D-M-00.00.00. „Wymagania ogólne”. Mieszanki mineralno-asfaltowe powinny być dowożone na budowę odpowiednio do postępu robót, tak aby zapewnić ciągłość wbudowania. Podczas transportu i postoju przed wbudowaniem mieszanki powinny być zabezpieczone przed ostygnięciem i dopływem powietrza (przykrycie, pojemniki termoizolacyjne lub pojazdy ogrzewane itp.). Mieszanki mineralno-asfaltowe, powinny być przewożone pojazdami samowyładowczymi.

Podczas transportu mieszanki mineralno-asfaltowej muszą być zachowane dopuszczalne wartości temperatury. Dowieziona do rozkładarki mieszanka musi mieć temperaturę w wymaganym przedziale określonym w WT-2 2014 – część I tab. 42. Nie dotyczy to przypadków użycia dodatków obniżających temperaturę produkcji i wbudowania lepiszczy zawierających takie środki, lub specjalnych technologii produkcji i wbudowywania w obniżonej temperaturze tj. z użyciem asfaltu spienionego. W tym zakresie należy kierować się informacjami (zaleceniami) podanymi przez producentów tych środków.

Powierzchnie skrzyń ładunkowych lub pojemników używanych do transportu mieszanki powinny być czyste. Do zwilżania tych powierzchni można używać tylko tego rodzaju środków antyadhezyjnych, które nie oddziałują szkodliwie na mieszanki mineralno-asfaltowe. Zabrania się skrapiania skrzyń olejem napędowym lub innymi środkami ropopochodnymi.

## 5. WYKONANIE ROBÓT

Ogólne zasady wykonania robót podano w D-M-00.00.00 „Wymagania ogólne”.

### 5.1. Projektowanie mieszanki mineralno-asfaltowej

W terminie 3 tygodni przed rozpoczęciem robót Wykonawca przedstawi Inżynierowi/Inspektorowi Nadzoru do zatwierdzenia projekt MMA (Badanie Typu) oraz wszystkie dokumenty potwierdzające jakość materiałów składowych MMA i reprezentatywne próbki materiałów. MMA powinna być zaprojektowana zgodnie z pkt. 8.1 i 8.2.2 WT-2 2014 – część I w zależności od kategorii ruchu.

W przypadku stosowania granulatu asfaltowego należy na etapie projektowania stosować się do wytycznych określonych w Załączniku nr 9.2.1, Załączniku nr 9.2.2 i Załączniku nr 9.2.3 RID I/6.

Wykonawca powinien zapewnić, aby podczas opracowywania Badania Typu MMA, były zastosowane w pełni reprezentatywne próbki materiałów składowych, które zostaną użyte do wykonania robót.

### 5.2. Wytwarzanie MMA

Produkcja MMA powinna odbywać się na WMA o cyklicznym systemie produkcji mieszanki, zgodnie z wymaganiami opisanymi w p. 3.1. Dozowanie wszystkich składników powinno odbywać się wagowo, dopuszcza się objętościowe dozowanie środka adhezyjnego. W przypadku stosowania granulatu asfaltowego do produkcji MMA należy:

- stosować się do wytycznych opisanych w Załączniku nr 9.2.2 RID I/6.
- przekazywać Inżynierowi/Inspektorowi Nadzoru na Jego wniosek wydruki z WMB potwierdzające, że ilość zadozowanego granulatu asfaltowego jest zgodna z zaakceptowanym przez Inżyniera/Inspektora Nadzoru Badaniem Typu.

Temperatury technologiczne wytwarzania MMA powinny być zgodne z wymaganiami podanymi w p. 8.3 WT-2 2014 część I (Tabela 42) lub zgodnie z zaleceniami producenta. Mieszanekę MMA zaleca się wbudowywać bezpośrednio po wyprodukowaniu bez magazynowania na zapas. Przechowywanie wyprodukowanej MMA w silosie może mieć miejsce tylko w sytuacjach awaryjnych.

Jeżeli mieszanka mineralno-asfaltowa jest dostarczana z kilku wytwórni lub od kilku producentów, to należy zapewnić zgodność typu i wymiaru mieszanki oraz spełnienie wymagań dokumentacji projektowej.

### 5.3. Przygotowanie podłoża

Podłoże pod warstwę wiążącą z MMA powinno być:

- nośne i ustabilizowane,
  - czyste, bez zanieczyszczeń lub pozostałości luźnego kruszywa,
  - wyprofilowane, równe i bez kolein,
  - suche – dot. podłoża asfaltowego / dla podłoża z mieszanki niezwiązanej lub związanej hydraulicznie dopuszcza się podłoże o odpowiedniej wilgotności,
  - skropione emulsją asfaltową lub asfaltem zapewniającym powiązanie warstw,
- oraz spełniać wymagania pkt. 7.2. WT-2 2016 – część II.

Podłoże pod warstwy asfaltowe powinno spełniać wymagania określone w tabeli poniżej. Jeżeli nierówności poprzeczne są większe aniżeli dopuszczalne, w przypadku podłoża pod warstwy asfaltowe wałowane, należy odpowiednio wyrównać podłoże poprzez frezowanie lub ułożenie warstwy wyrównawczej.

Tabela nr 6. Dopuszczalne wartości odchyłeń równości podłużnej i poprzecznej podłoża pod warstwę podbudowy

Klasa drogi	Element nawierzchni	Dopuszczalne wartości odchyłeń równości podłużnej i poprzecznej podłoża pod warstwę podbudowy [mm]
A, S, GP	Pasy ruchu zasadnicze, awaryjne, dodatkowe, włączenia i wyłączenia, jezdnie łącznic, utwardzone pobocza	12
	Jezdnie MOP	15
G, Z	Pasy ruchu zasadnicze, dodatkowe, włączenia i wyłączenia, postojowe, utwardzone pobocza	15
L, D, place, parkingi	Wszystkie pasy ruchu i powierzchnie przeznaczone do ruchu i postoju pojazdów	18

Brzegi krawężników i innych urządzeń przylegających do nawierzchni powinny zostać połączone z MMA za pomocą materiałów wymienionych w pkt 2.2.1. niniejszych STWIORB lub gorącego asfaltu.

### 5.3.1. Połączenia międzywarstwowe

Uzyskanie wymaganej trwałości nawierzchni jest uzależnione od zapewnienia połączenia między warstwami oraz ich współpracy w przenoszeniu obciążeń nawierzchni wywołanych ruchem pojazdów.

Zapewnienie połączenia międzywarstwowego wymaga starannego przygotowania podłoża, na którym będą układane kolejne warstwy asfaltowe, zastosowania odpowiedniej emulsji asfaltowej oraz właściwego wykonania skropienia. Podłoże należy przygotować zgodnie z STWIORB D.04.03.01.

Skropienie emulsją asfaltową ma na celu zwiększenie siły połączenia pomiędzy warstwami konstrukcyjnymi oraz zabezpieczenie przed wnikaniem i zaleganiem wody pomiędzy warstwami.

Do skropień należy stosować rodzaj emulsji i ilość w zależności od rodzaju warstwy i kategorii ruchu, zgodnie z zasadami określonymi w STWIORB D.04.03.01.

### 5.4. Warunki atmosferyczne

Warstwa nawierzchni z MMA powinna być układana w temperaturze:

- podłoża nie mniejszej niż +5°C,
- temperaturze otoczenie w ciągu nie mniejszej niż 0°C (dopuszcza się do -3°C po uprzednim uzyskaniu zgody Inżyniera/Inspektora Nadzoru).

Nie dopuszcza się układania MMA podczas silnych opadów atmosferycznych i silnego wiatru przekraczającego prędkość 16m/s.

### 5.5. Próba technologiczna

Wykonawca przed przystąpieniem do produkcji MMA na żądanie Inżyniera/Inspektora Nadzoru jest zobowiązany do przeprowadzenia próby technologicznej.

Nie dopuszcza się oceniania dokładności pracy otaczarki oraz prawidłowości składu mieszanki mineralnej na podstawie tzw. suchego zarobu, z uwagi na segregację kruszywa. Na podstawie uzyskanych wyników Inżynier/Inspektor Nadzoru podejmuje decyzję o wykonaniu odcinka próbnego. Tolerancje zawartości składników MMA względem składu zaprojektowanego powinny być zgodne z wymaganiami podanymi w pkt. 6.7. niniejszych STWIORB.

### 5.6. Odcinek próbny

Na żądanie Inżyniera/Inspektora Nadzoru, Wykonawca powinien wykonać odcinek próbny o długości przynajmniej 100m na całej szerokości jednej jezdni. Wykonawca powinien wykonać odcinek próbny w celu:

- zdefiniowania parametrów produkcyjnych MMA,
- sprawdzenia czy sprzęt użyty do rozkładania i zagęszczania mieszanki jest właściwy,
- określenia grubości warstwy mieszanki mineralno-asfaltowej przed zagęszczeniem, koniecznej do uzyskania wymaganej ostatecznej grubości warstwy,
- określenia potrzebnej liczby przejazdów walców dla uzyskania prawidłowego zagęszczenia warstwy.

Do wykonania odcinka próbnego, Wykonawca powinien zastosować takie same materiały oraz sprzęt, jakie będą stosowane do wykonania warstwy z MMA podczas robót. Lokalizacja odcinka próbnego zostanie zaakceptowana przez Inżyniera/Inspektora Nadzoru – dopuszcza się akceptację wykonanego odcinka próbnego w ramach innego zadania pod warunkiem, że został wbudowany ten sam typ mieszanki mineralno-asfaltowej oraz zastosowano ten sam sprzęt do wbudowania i zagęszczenia warstwy. Wykonawca rozpocznie wykonywanie nawierzchni z MMA dopiero po otrzymaniu akceptacji Inżyniera/Inspektora Nadzoru, wydanej na podstawie testów oraz pomiarów dokonanych na odcinku próbnym. W przypadku nieprawidłowych parametrów warstwy podbudowy i nie zatwierdzeniu przez Inżyniera/Inspektora Nadzoru odcinka próbnego, Wykonawca ma obowiązek usunąć odcinek próbny warstwy podbudowy (jeżeli był wykonywany w obrębie Kontraktu) na własny koszt.

### 5.7. Wbudowywanie mieszanki MMA

Transport MMA powinien odbywać się zgodnie z wymaganiami podanymi w pkt. 7.4 WT-2 2016 – część II. Wbudowywanie MMA powinno odbywać się zgodnie z wymaganiami podanymi w pkt. 7.5 WT-2 2016 – część II.

Prace związane z wbudowaniem mieszanki mineralno-asfaltowej należy tak zaplanować, aby:

- umożliwiły układanie warstwy całą szerokością jezdni (jedną rozkładarką lub dwoma rozkładarkami pracującymi obok siebie z przesunięciem wg pkt 7.6.3.1. WT-2 2016 – część II); w przypadku przebudów i remontów o dopuszczonym ruchu jednokierunkowym (wahadłowym) szerokością pasa ruchu ,
- dzienne działki robocze (tj. odcinki nawierzchni na których mieszanka mineralno-asfaltowa jest wbudowywana jednego dnia) powinny być możliwie jak najdłuższe min. 200 m,
- organizacja dostaw mieszanki powinna zapewnić pracę rozkładarki bez zatrzymań z jednostajną prędkością.

Mieszankę mineralno-asfaltową należy wbudowywać w sprzyjających warunkach atmosferycznych określonych w pkt. 5.4. Temperatura otoczenia może być niższa w wypadku stosowania ogrzewania podłoża i obramowania (np. promienniki podczerewieni, urządzenia mikrofalowe).

W przypadku stosowania mieszanek mineralno-asfaltowych z dodatkiem umożliwiającym obniżenie temperatury mieszania (mieszanki na ciepło) i wbudowania, należy indywidualnie określić wymagane warunki otoczenia. Układarka powinna być stale zasilana w mieszankę tak, aby w zasobniku zawsze znajdowała się odpowiednia jej ilość, a koszt,

transporter i stół były zawsze gorące i nie stygły. W miejscach niedostępnych dla sprzętu dopuszcza się wbudowywanie ręczne.

Podczas rozkładania grubość wykonywanej warstwy powinna być sprawdzana co 25 m, w co najmniej trzech miejscach (w osi i przy brzegach warstwy). Warstwy wałowane powinny być równomiernie zagęszczane walcami drogowymi o charakterystyce zapewniającej skuteczność zagęszczania, potwierdzoną na odcinku próbnym.

Po wykonanej warstwie podbudowy powinien odbywać się wyłącznie ruch pojazdów związanych z układaniem następnej warstwy.

Dopuszczenie wykonanej warstwy asfaltowej na gorąco do ruchu może nastąpić po jej schłodzeniu do temperatury zapewniającej jej odporność na deformacje trwałe.

W przypadku konieczności dopuszczenia innego ruchu należy zastosować zabiegi zabezpieczające uzyskanie wymaganego połączenia międzywarstwowego tj. poprzez wykonanie dodatkowego skropienia z użyciem mleczka wapiennego (wg. pkt. 7.3.4 WT-2 2016 – część II).

## **5.8. Połączenia technologiczne**

Połączenia technologiczne powinny być wykonane przy zastosowaniu materiałów określonych w pkt 2.2.1 niniejszego STWIORB, oraz zgodnie z pkt. 7.6 WT-2 2016 – część II.

### **5.8.1. Sposób i warunki aplikacji materiałów stosowanych do złączy.**

#### **5.8.1.1. Wymagania wobec wbudowania elastycznych taśm bitumicznych**

Krawędź boczna złącza podłużnego winna być uformowana za pomocą rolki dociskowej lub poprzez obcięcie nożem talerzowym.

Krawędź boczna złącza poprzecznego powinna być uformowana w taki sposób i za pomocą urządzeń umożliwiających uzyskanie nieregularnej powierzchni.

Powierzchnie krawędzi do których klejona będzie taśma, powinny być czyste i suche.

Przed przyklejeniem taśmy w metodzie „gorące przy zimnym”, krawędzie „zimnej” warstwy na całkowitej grubości, należy zagruntować środkiem gruntującym zgodnie z zaleceniami producenta taśmy.

Taśma bitumiczna o grubości 10 mm powinna być wstępnie przyklejona do zimnej krawędzi złącza na 2/3 wysokości warstwy licząc od górnej powierzchni warstwy podbudowy. Minimalna wysokość taśmy 4 cm.

#### **5.8.1.2. Wymagania wobec wbudowania past bitumicznych**

Przygotowanie krawędzi bocznych jak w przypadku stosowania taśm bitumicznych.

Pasta powinna być наносzona mechanicznie z zapewnieniem równomiernego jej rozprowadzenia na bocznej krawędzi w ilości 3 - 4 kg/m<sup>2</sup> (warstwa o grubości 3 - 4 mm przy gęstości około 1,0 g/cm<sup>3</sup>) lub innej zalecanej przez Producenta. Dopuszcza się ręczne nanoszenie past w miejscach niedostępnych.

### **5.8.2. Sposób wykonania złączy**

Wymagania ogólne:

- złącza w warstwach nawierzchni powinny być wykonane w linii prostej,
- złącza podłużnego nie można lokalizować w śladach kół,
- złącza podłużne w konstrukcji wielowarstwowej należy przesunąć względem siebie w kolejnych warstwach technologicznych o co najmniej 30 cm w kierunku poprzecznym do osi jezdni,
- złącza muszą być całkowicie związane a powierzchnie przylegających warstw powinny być w jednym poziomie.

#### **A. Metoda rozkładania „gorące przy gorącym”**

Metoda ta ma zastosowanie w przypadku wykonywania złącza podłużnego – należy ją stosować zgodnie z pkt. 7.6.3.1 WT-2 2016 – część II.

Przy tej metodzie nie stosuje się dodatkowych materiałów do złączy.

#### **B. Metoda rozkładania „gorące przy zimnym”**

Wykonanie złączy metodą „gorące przy zimnym” stosuje się w przypadkach, gdy ze względu na ruch, względnie z innych uzasadnionych powodów konieczne jest wykonywanie nawierzchni w odstępach czasowych – należy ją stosować zgodnie z pkt. 7.6.3.1 WT-2 2016 – część II.

#### **C. Sposób zakończenia działki roboczej**

Zakończenie działki roboczej należy wykonać w sposób i przy pomocy urządzeń zapewniających uzyskanie nieregularnej, szorstkiej powierzchni spoiny (przy pomocy wstawianej kantówki lub frezarki) oraz szorstkiego podłoża w rejonie planowanego złącza.

Zakończenie działki roboczej wykonuje się prostopadle do osi drogi.

Krawędź działki roboczej jest równocześnie krawędzią poprzeczną złącza.

Złącza poprzeczne między działkami roboczymi układanych pasów kolejnych warstw technologicznych należy przesunąć względem siebie o co najmniej 3 m w kierunku podłużnym do osi jezdni (dotyczy podbudowy układanej w dwóch oddzielnych operacjach technologicznych).



## D. Sposób wykonywania spoin

Spoiny wykonuje się z użyciem materiałów wymienionych pkt 2.2.1. lub asfaltu.

Ilość lepiszcza do spoin powinna wynosić ok 1,5 kg/m<sup>2</sup>.

Materiał powinien być наносzony mechanicznie z zapewnieniem równomiernego jego rozproszania na bocznej krawędzi.

## 5.9. Krawędzie zewnętrzne warstwy podbudowy

Krawędzie zewnętrzne warstwy podbudowy należy wykonać zgodnie z wymaganiami pkt. 7.7 WT-2 2016 – część II

Po wykonaniu warstwy podbudowy o jednostronnym nachyleniu jezdni należy uszczelnić wyżej położoną krawędź boczną. Niżej położona krawędź boczna powinna pozostać nieuszczelniona.

Krawędź zewnętrzną oraz powierzchnię odsadzki poziomej należy zabezpieczyć przez pokrycie gorącym asfaltem.

W ilości zapewniającej szczelność

- powierzchnie odsadzek - 1,5 kg/m<sup>2</sup>
- krawędzie zewnętrzne - 4 kg/m<sup>2</sup>

W przypadku nawierzchni o dwustronnym nachyleniu (przekrój daszkowy) decyzję o potrzebie i sposobie uszczelnienia krawędzi zewnętrznych podejmie Projektant w uzgodnieniu z Zamawiającym.

## 6. KONTROLA JAKOŚCI ROBÓT

### 6.1. Ogólne wymagania dotyczące kontroli jakości robót

Ogólne zasady kontroli jakości robót podano w D-M-00.00.00 „Wymagania ogólne”

Badania mieszanki mineralno-asfaltowej należy wykonywać zgodnie z normami podanymi w pkt. 8.2.1. WT-2 2014 Nawierzchnie Asfaltowe (Tabela 7, 8, 9 w zależności od kategorii ruchu).

Badania i pomiary dzielą się na:

- badania i pomiary Wykonawcy – w ramach własnego nadzoru
- badania i pomiary kontrolne – w ramach nadzoru Zamawiającego.

W uzasadnionych przypadkach w ramach badań i pomiarów kontrolnych dopuszcza się wykonanie badań i pomiarów kontrolnych dodatkowych lub badań i pomiarów arbitrażowych.

Badania obejmują:

- pobranie próbek,
- zapakowanie próbek do wysyłki,
- transport próbek z miejsca pobrania do placówki wykonującej badania,
- przeprowadzenie badania,
- sprawozdanie z badań.

Pomiary obejmują terenową weryfikację cech nawierzchni.

### 6.2. Badania i pomiary Wykonawcy - zgodnie z D-M-00.00.00 „Wymagania ogólne”

Zakres badań i pomiarów Wykonawcy powinien:

- być nie mniejszy niż określony w Zakładowej Kontroli Produkcji dla dostarczanych na budowę materiałów i wyrobów budowlanych - mieszanki mineralno-asfaltowe, kruszywa, lepiszcze, materiały do uszczelnienia, itd.,
- dla wykonanej warstwy być nie mniejszy niż określony zakres i częstotliwość badań i pomiarów kontrolnych określony w tab. 7.

Zakres badań Wykonawcy związany z wykonywaniem nawierzchni:

- pomiar temperatury powietrza,
- pomiar temperatury mieszanki mineralno-asfaltowej podczas wykonywania nawierzchni,
- ocena wizualna mieszanki mineralno-asfaltowej,
- wykaz ilości materiałów lub grubości wykonanych warstw,
- pomiar spadku poprzecznego poszczególnych warstw asfaltowych,
- pomiar równości warstwy podbudowy,
- pomiar rzędnych wysokościowych i pomiary sytuacyjne,
- badania zagęszczenia warstwy i zawartości wolnej przestrzeni,
- pomiar szczepności warstw asfaltowych (dotyczy podbudowy układanej w dwóch oddzielnych operacjach technologicznych)
- pomiar parametrów geometrycznych poboczy,
- ocena wizualna jednorodności powierzchni warstwy,
- ocena wizualna jakości wykonania połączeń technologicznych.

Tabela 7. Minimalna częstotliwość badań ze strony Wykonawcy dla warstwy podbudowy

Lp.	Badana cecha	Metoda	Częstotliwość
1.	<b>Zagęszczenie MMA</b> oraz zawartość wolnych przestrzeni w warstwie	Porównanie gęstości objętościowej referencyjnej do rzeczywistej	- 2 razy na kilometr każdej jezdni, nie rzadziej niż 1 raz na 6000 m <sup>2</sup>
2.	<b>Szczepność</b> warstw asfaltowych dla dróg KR 4-7	Metoda Leutnera	- nie rzadziej niż 1 raz na 15000 m <sup>2</sup>
3.	<b>Grubość</b> (grubości poszczególnych warstw i grubość pakietu warstw asfaltowych)	Rzędne wysokościowe, Pomiar elektromagnetyczny, Przymiarem na wyciętych próbach	- nie rzadziej niż co 50 m - nie rzadziej niż co 100 m - 2 razy na kilometr każdej jezdni, nie rzadziej niż 1 raz na 6000 m <sup>2</sup>
4.	<b>Równość podłużna</b>		
4.1.	Wszystkie klasy dróg	Planografem	- każdy pas układania warstwy w sposób ciągły
4.2.	Wszystkie klasy dróg w miejscach niedostępnych dla urządzeń pomiarowych	4 metrową łątą i klinem	- w sposób ciągły (początek każdego pomiaru łątą w miejscu zakończenia poprzedniego pomiaru)
5.	<b>Równość poprzeczna</b>	Profilografem lub - 2 metrową łątą i pochyłomierzem	- każdy pas układania warstwy w sposób ciągły - nie rzadziej niż co 5 m
6.	<b>Spadki poprzeczne</b>	Profilografem lub - 2 metrową łątą i pochyłomierzem lub - metodą geodezyjną	co 10m 50 razy na 1 km dodatkowe pomiary w punktach głównych łuków poziomych
7.	<b>Szerokość warstwy</b>	Taśmą mierniczą	- pomiar co 50 m, na łukach poziomych w punktach charakterystycznych
8.	<b>Odchylenie od projektowanej osi drogi</b>	Rzędne wysokościowe Pomiary sytuacyjne	- pomiar rzędnych niwelacji podłużnej i poprzecznej oraz usytuowania osi, na łukach poziomych i pionowych w punktach charakterystycznych

### 6.3. Badania i pomiary kontrolne - zgodnie z D-M-00.00.00 „Wymagania ogólne”

Badania i pomiary kontrolne są zlecane przez Inżyniera/Inspektora Nadzoru, a których celem jest sprawdzenie, czy jakość zastosowanych materiałów i wyrobów budowlanych (mieszanek mineralno-asfaltowych i ich składników, lepiszczy i materiałów do uszczelnień itp.) oraz gotowej warstwy (wbudowane warstwy asfaltowe, połączenia itp.) spełniają wymagania określone w kontrakcie.

Pobieraniem próbek, wykonaniem badań i pomiarów na miejscu budowy zajmuje się Laboratorium Zamawiającego/Inżynier/Inspektor Nadzoru przy udziale lub po poinformowaniu przedstawicieli Wykonawcy. Zamawiający decyduje o wyborze Laboratorium Zamawiającego.

### 6.4. Badania i pomiary kontrolne dodatkowe

W wypadku uznania, że jeden z wyników badań lub pomiarów kontrolnych nie jest reprezentatywny dla ocenianego odcinka budowy, strony kontraktu mogą wystąpić o przeprowadzenia badań lub pomiarów kontrolnych dodatkowych. Badania kontrolne dodatkowe są wykonywane przez Laboratorium Zamawiającego.

Strony Kontraktu decydują wspólnie o miejscach pobierania próbek i wyznaczeniu odcinków częściowych ocenianego odcinka budowy tzn. dziennej działki roboczej. Jeżeli odcinek częściowy przyporządkowany do badań kontrolnych nie może być jednoznacznie i zgodnie wyznaczony, to odcinek ten nie powinien być mniejszy niż 20% ocenianego odcinka budowy.

### 6.5. Badania i pomiary arbitrażowe

Badania i pomiary arbitrażowe są powtórzeniem badań lub pomiarów kontrolnych i/lub kontrolnych dodatkowych, co do których istnieją uzasadnione wątpliwości ze strony Inżyniera/Inspektora Nadzoru, Zamawiającego lub Wykonawcy (np. na podstawie własnych badań).

Badania i pomiary arbitrażowe wykonuje się na wniosek strony kontraktu. Badania i pomiary arbitrażowe wykonuje bezstronne, akredytowane laboratorium które nie wykonywało badań lub pomiarów kontrolnych, przy udziale lub po poinformowaniu przedstawicieli stron.

W przypadku wniosku Wykonawcy zgodę na przeprowadzenie badań i pomiarów arbitrażowych wyraża Inżynier/Inspektor Nadzoru po wcześniejszej analizie zasadności wniosku. Zamawiający akceptuje laboratorium, które przeprowadzi badania lub pomiary arbitrażowe

## 6.6. Badania i pomiary przed przystąpieniem do robót - zgodnie z D-M-00.00.00 „Wymagania ogólne”

Przed przystąpieniem do robót Wykonawca powinien przedstawić Inżynierowi/Inspektorowi Nadzoru do akceptacji źródła poboru kruszyw oraz wszystkich dodatkowych materiałów, dołączając wszystkie dokumenty potwierdzające jakość materiałów składowych.

## 6.7. Badania w czasie robót

### 6.7.1. Zawartość lepiszcza rozpuszczalnego

Badanie polega na wykonaniu ekstrakcji lepiszcza, zgodnie PN-EN 12697-1, z próbki pobranej z mieszanki mineralno-asfaltowej.

Jakości wbudowanej mieszanki mineralno-asfaltowej należy ocenić na podstawie:

- wielkości odchyłki obliczonej dla wartości średniej (średnia arytmetyczna wszystkich wyników z całej drogi dla danego typu MMA i danej warstwy asfaltowej) z dokładnością do 0,01 %,
- wielkości odchyłki obliczonej dla pojedynczego wyniku (próbki) z dokładnością do 0,1 %.

**Wyżej wymienione kryteria należy stosować jednocześnie** (oba podlegają ocenie jakości MMA).

*Odchyłka jest to różnica wartości bezwzględnej pomiędzy procentową zawartością lepiszcza rozpuszczalnego uzyskaną z badań laboratoryjnych a procentową zawartością lepiszcza rozpuszczalnego podaną w Badaniu Typu (%).*

Tabela 8. Dopuszczalne odchyłki do odbioru dla wartości średniej policzonej z dokładnością do 0,01 %

Oceniany parametr	Wielkość odchyłki dla wartości średniej ; %	
	AC	
	KR3÷KR7	KR1÷KR2
Zawartość lepiszcza rozpuszczalnego S – niedomiar	0,15	0,20
Zawartość lepiszcza rozpuszczalnego S – nadmiar	0,20	0,20

Tabela 9. Dopuszczalne odchyłki do odbioru dla pojedynczego wyniku określonego z dokładnością do 0,1 %

Oceniany parametr	Wielkość odchyłki dla pojedynczego wyniku ; %	
	AC	
	KR1÷KR7	
Zawartość lepiszcza rozpuszczalnego S - niedomiar	0,3	
Zawartość lepiszcza rozpuszczalnego S - nadmiar	0,3	

W przypadku przekroczenia wielkości dopuszczalnych odchyłek dla wartości średniej i dla pojedynczego wyniku w zakresie zawartości lepiszcza rozpuszczalnego należy postępować zgodnie z Instrukcją DP-T 14 *Ocena jakości na drogach krajowych. Część I-Roboty drogowe.2020.*

### 6.7.2. Uziarnienie mieszanki mineralnej

Po wykonaniu ekstrakcji lepiszcza należy przeprowadzić kontrolę uziarnienia mieszanki kruszywa mineralnego wg PN-EN 12697-2.

Jakości mieszanki mineralnej należy ocenić na podstawie:

- wielkości odchyłki obliczonej dla wartości średniej (średnia arytmetyczna wszystkich wyników z całej drogi dla danego typu MMA i danej warstwy asfaltowej) z dokładnością do 0,1 %
- wielkości odchyłki obliczonej dla pojedynczego wyniku (próbki) z dokładnością do 0,1 % dla sita 0,063mm i z dokładnością do 1 % dla pozostałych sit.

**Wyżej wymienione kryteria należy stosować jednocześnie** (oba podlegają ocenie jakości MMA).

*Odchyłka jest to różnica wartości bezwzględnej pomiędzy procentową zawartością ziaren w wyekstrahowanej mieszance mineralnej uzyskaną z badań laboratoryjnych a procentową zawartością ziaren w mieszance mineralnej podaną w Badaniu Typu (%).*

Dopuszczalne odchyłki w zakresie uziarnienia podano w tabeli 10.

Tabela 10. Dopuszczalne odchyłki w zakresie uziarnienia.

Przechodzi przez sito #, mm	Odchyłki dopuszczalne dla pojedynczego wyniku, %		Odchyłki dopuszczalne dla wartości średniej, %
	KR 3-7	KR 1-2	KR 1-7
0,063	2,5	3,0	1,5
0,125	4	5	2,0
2	5	6	3,0
D/2 lub sito charakterystyczne	6	7	4,0
D	7	8	5,0

Wymagania dotyczące udziału kruszywa grubego, drobnego i wypełniacza powinny być spełnione jednocześnie. W przypadku przekroczenia wielkości dopuszczalnych odchyłek dla wartości średniej w zakresie uziarnienia należy postępować zgodnie z Instrukcją DP-T 14 *Ocena jakości na drogach krajowych. Część I-Roboty drogowe. 2020.* Dla kryterium dotyczącego pojedynczego wyniku nie stosuje się potrażeń – należy je spełnić wg wyżej wymienionych wymagań.

### 6.7.3. Zawartość wolnych przestrzeni w mieszance MMA

Zawartość wolnych przestrzeni w próbkach Marshalla oblicza się zgodnie z PN-EN 12697-8. Zawartość wolnych przestrzeni nie może przekroczyć wartości podanych w WT-2 2014 Tabela 7, 8, 9 w zależności od kategorii ruchu.

### 6.7.4. Pomiar grubości warstwy wg PN-EN 12697-36

Grubośći wykonanej warstwy należy określać na wyciętych próbkach (nie wycinać próbek na obiektach mostowych wiertnicą mechaniczną) lub metodą elektromagnetyczną z częstotliwością określoną w tab. 7. Sposób oceny grubości warstwy i pakietu warstw należy dokonać zgodnie z WT-2 2016 – część II pkt 8.2 i Instrukcją DP-T 14 2020 pkt. 2.3.

Grubośći warstwy należy ocenić na podstawie wielkości odchyłki obliczonej dla:

- pojedynczego wyniku pomiaru grubości warstwy i pakietu warstw asfaltowych,
- wartości średniej ze wszystkich pomiarów grubości danej warstwy i wartości średniej pomiarów pakietu warstw asfaltowych.

Odchyłka w zakresie grubości danej warstwy lub pakietu warstw z mieszanek mineralno-asfaltowych jest to procentowe **przekroczenie w dół** projektowanej grubości warstwy lub pakietu i obliczona wg pkt 2.3. Instrukcji DP-T 14 2020 – część I z dokładnością do 1%.

Tolerancja dla pojedynczego wyniku w zakresie:

- grubości warstwy może wynosić  $1 \pm 10\%$  grubości projektowanej.
- pakietu wszystkich warstw asfaltowych wynosi  $0 \pm 10\%$  grubości projektowanej, lecz nie więcej niż 1 cm.

Wartość średnia ze wszystkich pomiarów grubości danej warstwy lub pakietu warstw powinna być równa bądź większa w stosunku do grubości przyjętej w projekcie konstrukcji nawierzchni.

W przypadku przekroczenia wartości dopuszczalnych w zakresie grubości należy postępować zgodnie z Instrukcją DP-T 14.

### 6.7.5. Wskaźnik zagęszczenia warstwy wg PN-EN 13108-20 załącznik C4

Wskaźnik zagęszczenia warstwy należy sprawdzać na próbkach wyciętych z zagęszczonej warstwy z częstotliwością podaną w pkt 6.2. tab. 7. Wskaźnik zagęszczenia nie może być niższy niż 98,0%. Dopuszcza się za zgodą Inżyniera/Inspektora Nadzoru badania zagęszczenia warstwy metodami izotopowymi (zamiennie do cięcia próbek). Metodą referencyjną jest badanie na próbkach wyciętych z zagęszczonej warstwy. Wykonawca wytnie próbki na każde życzenie Inżyniera/Inspektora Nadzoru w miejscach wątpliwych przez niego wskazanych.

W przypadku jeśli wskaźnik zagęszczenia jest niższy niż 98,0% należy postępować zgodnie z Instrukcją DP-T 14 *Ocena jakości na drogach krajowych. Część I - Roboty drogowe. 2020.*

### 6.7.6. Wolna przestrzeń w zagęszczonej warstwie wg PN-EN 12697-8.

Do obliczenia wolnej przestrzeni w warstwie należy przyjmować gęstość mieszanki mineralno - asfaltowej oznaczonej w dniu wykonywania kontrolowanej działki roboczej. Zawartość wolnej przestrzeni w warstwie powinna mieścić się w granicach dla KR 1-2: 3,0-9,0%, dla  $KR \geq 3$ : 3,0-8,0%. Zawartość wolnej przestrzeni w warstwie należy sprawdzać z częstotliwością podaną w pkt. 6.2. tab. 7.

### 6.7.7. Wytrzymałość na ścinanie połączeń międzywarstwowych.

Badanie szczepności międzywarstwowej wymagane jest w przypadku wykonywania warstwy podbudowy w dwóch oddzielnych operacjach technologicznych lub w przypadku wykonania warstwy podbudowy na starej nawierzchni asfaltowej. W takim przypadku badanie należy wykonać wg pkt. 7.3.5. WT-2 2016 – część II.

Wymagana wartość dla połączenia:

- wiążąca – podbudowa wynosi nie mniej niż 0,7 MPa,
- podbudowa – podbudowa wynosi nie mniej niż 0,6 MPa.

Dopuszcza się też inne sprawdzone metody badania szczepności, przy czym metodą referencyjną jest metoda Leutnera na próbkach  $\varnothing 150\pm 2\text{mm}$ . Zamawiający dopuszcza prowadzenie badań na próbkach  $\varnothing 100\pm 2\text{mm}$ .

Badanie szczepności międzywarstwowej należy sprawdzać z częstością podaną w pkt. 6.2. tab. 7.

#### 6.7.8. Temperatura mięknięcia lepiszcza odzyskanego.

Wymagania dla temperatury mięknięcia lepiszcza odzyskanego zgodnie z pkt. 8.1.1. WT-2 2016 – część II. Dla lepiszcza wyekstrahowanego należy kontrolować następujące właściwości:

- temperaturę mięknięcia,
- nawrót sprężysty – dot. polimeroasfaltów.

### 6.8. Badania i pomiary cech geometrycznych warstwy z MMA

#### 6.8.1. Częstość oraz zakres badań i pomiarów

Częstość oraz zakres badań i pomiarów podano na warstwie podbudowy podano w tabeli 7.

#### 6.8.2. Szerokość warstwy

Szerokość wykonanej warstwy powinna być zgodna z szerokością projektowaną z tolerancją + 5 cm. Wymaga się, aby co najmniej 95% wykonanych pomiarów nie przekraczało dopuszczalnego odchylenia. 100% wykonanych pomiarów szerokości wykonanej warstwy powinna być zgodna z szerokością projektowaną z tolerancją + 7 cm.

#### 6.8.3. Równość podłużna i poprzeczna warstwy podbudowy

##### 6.8.3.1. Ocena równości podłużnej warstwy podbudowy

Do oceny równości podłużnej warstwy podbudowy nawierzchni dróg wszystkich klas technicznych, należy stosować metodę pomiaru ciągłego równoważną użyciu łąty i klina z wykorzystaniem planografu, umożliwiającego wyznaczenie odchylenia równości podłużnej jako największej odległości (prześwitu) pomiędzy teoretyczną linią łączącą spody kółek jezdnych urządzenia a mierzoną powierzchnią warstwy [mm].

W miejscach niedostępnych dla planografu pomiar równości podłużnej warstwy podbudowy nawierzchni należy wykonać w sposób ciągły z użyciem łąty i klina. Długość łąty w pomiarze równości podłużnej powinna wynosić 4 m.

Wymagana równość podłużna jest określona przez maksymalne dopuszczalne wartości odchylenia dla warstwy podbudowy zostały podane w tabeli 11.

Tabela 11. Dopuszczalne wartości odchylenia dla warstwy podbudowy

Klasa drogi	Element nawierzchni	Dopuszczalne wartości odchylenia równości podłużnej warstwy podbudowy [mm]
A, S, GP	Pasy ruchu zasadnicze, awaryjne, dodatkowe, włączenia i wyłączenia, jezdnie łącznic utwardzone pobocza	9
	Jezdnie MOP	12
G, Z	Pasy ruchu zasadnicze, dodatkowe, włączenia i wyłączenia, postojowe, jezdnie łącznic, utwardzone pobocza	12
L, D, place, parkingi	Wszystkie pasy ruchu i powierzchnie przeznaczone do ruchu i postoju pojazdów	15

#### Pomiar równości podłużnej nawierzchni metodą łąty i klina

Pomiar równości podłużnej warstw nawierzchni z użyciem łąty (o długości 4 m) i klina należy wykonywać jedynie w miejscach niedostępnych dla sprzętu pomiarowego (stanowiska postojowe, zatoki autobusowe itp.). Pomiary równości podłużnej z wykorzystaniem łąty i klina należy wykonywać w osi podłużnej elementu drogi/pasa ruchu, w płaszczyźnie prostopadłej do powierzchni badanej warstwy. Pomiar należy wykonywać w sposób ciągły (początek każdego pomiaru łątą w miejscu zakończenia poprzedniego pomiaru). Klin należy podkładać pod łątę w miejscu, w którym prześwit jest największy (największe odchylenie równości). Wielkość prześwitu jest równa najmniejszej liczbie widocznej na klinie położonym pod łątę. Zasady oceny wyników pomiaru jak w tabeli 11.

##### 6.8.3.2. Pomiar równości poprzecznej warstwy podbudowy

Do oceny równości poprzecznej warstw nawierzchni dróg wszystkich klas technicznych oraz placów i parkingów należy stosować metodę pomiaru profilometrycznego równoważną użyciu łąty i klina, umożliwiającą wyznaczenie odchylenia równości w przekroju poprzecznym pasa ruchu/elementu drogi. Odchylenie to jest obliczane jako największa odległość (prześwit) pomiędzy teoretyczną łątą (o długości 2m) a zarejestrowanym profilem poprzecznym warstwy.

Efektywna szerokość pomiarowa jest równa szerokości mierzonego pasa (elementu) nawierzchni z tolerancją  $\pm 15\%$ . Wartość odchylenia równości poprzecznej należy wyznaczać z krokiem co 1 m. Dopuszczalne wartości odchyłeń zostały podane w tabeli 12.

Tabela 12. Dopuszczalne wartości odchyłeń dla warstwy podbudowy

Klasa drogi	Element nawierzchni	Dopuszczalne wartości odchyłeń równości poprzecznej warstwy podbudowy [mm]
A, S, GP	Pasy ruchu zasadnicze, awaryjne, dodatkowe, włączenia i wyłączenia, jezdnie łącznic, utwardzone pobocza	9
	Jezdnie MOP	12
G, Z	Pasy ruchu zasadnicze, dodatkowe, włączenia i wyłączenia, postojowe, jezdnie łącznic, utwardzone pobocza	12
L, D, place, parkingi	Wszystkie pasy ruchu i powierzchnie przeznaczone do ruchu i postoju pojazdów	15

#### Pomiar równości poprzecznej warstw nawierzchni z użyciem łąty i klina

Pomiar równości poprzecznej warstw nawierzchni z użyciem łąty (o długości 2 m) i klina należy wykonywać z krokiem nie rzadziej niż co 5 m. W czasie pomiaru łąta powinna leżeć prostopadle do osi drogi i w płaszczyźnie prostopadłej do powierzchni badanej warstwy.

Klin należy podkładać pod łątę w miejscu, w którym przeswity jest największy (największe odchylenie równości). Wielkość przeswitu jest równa najmniejszej liczbie widocznej na klinie podłożonym pod łątę. Zasady oceny wyników podano w tabeli 12.

#### 6.8.4. Spadki poprzeczne

Sprawdzenie polega na przyłożeniu łąty i pomiar przeswitu klinem lub pomiar profilografem laserowym lub pomiar metodami geodezyjnymi. Spadki poprzeczne warstwy podbudowy na odcinkach prostych i na łukach powinny być zgodne ze spadkami poprzecznymi z tolerancją  $\pm 0,5\%$ .

Wymaga się, aby co najmniej 95% wykonanych pomiarów nie przekraczało przedziału dopuszczalnych odchyłeń. Dla 100% wykonanych pomiarów spadki poprzeczne warstwy podbudowy na odcinkach prostych i na łukach powinny być zgodne z spadkami poprzecznymi z tolerancją  $\pm 0,7\%$ . Spadek poprzeczny musi być wystarczający do zapewnienia sprawnego spływu wody.

#### 6.8.5. Ukształtowanie osi w planie

Oś warstwy w planie powinna być usytuowana zgodnie z osią projektowaną z tolerancją  $\pm 5$  cm. Wymaga się, aby co najmniej 95% wykonanych pomiarów nie przekraczało przedziału dopuszczalnych odchyłeń. 100% wykonanych pomiarów ukształtowania osi w planie powinno być zgodne z osią projektowaną z tolerancją  $\pm 7$  cm.

#### 6.8.6. Rzędne wysokościowe nawierzchni

Rzędne wysokościowe warstwy podbudowy powinny być mierzone w przekrojach co 10m w osi i na krawędziach każdej jezdni. Przed przystąpieniem do robót Wykonawca przedstawi schemat punktów pomiarowych do akceptacji. Różnice pomiędzy rzędnymi wysokościowymi warstwy a rzędnymi projektowanymi nie powinny przekraczać - 1 cm.

Wymaga się, aby co najmniej 95% wykonanych pomiarów nie przekraczało przedziału dopuszczalnych odchyłeń. Dla 100% wykonanych pomiarów różnice pomiędzy rzędnymi wysokościowymi warstwy podbudowy a rzędnymi projektowanymi nie mogą przekraczać - 1,5 cm.

#### 6.8.7. Złącza podłużne i poprzeczne

Złącza w nawierzchni powinny być wykonane w linii prostej, prostopadle do osi drogi.

W konstrukcji wielowarstwowej:

- złącza poprzeczne powinny być przesunięte względem siebie co najmniej o 3 m,
- złącza podłużne powinny być przesunięte względem siebie w kolejnych warstwach technologicznych o co najmniej o 30 cm w kierunku poprzecznym do osi jezdni.

Nie można lokalizować złącza podłużnego w śladach kół. Złącza powinny być całkowicie związane, a przylegające warstwy powinny być w jednym poziomie.

#### 6.8.8. Wygląd warstwy

Wygląd warstwy z MMA powinien być jednorodny, bez miejsc „przeasfaltowanych”, porowatych, łuszczących się i spękanych.

## 7. OBMIAR ROBÓT

Ogólne zasady obmiaru robót podano w STWIORB D-M.00.00.00.

Jednostką obmiarową jest 1m2 wykonania podbudowy z betonu asfaltowego.

## 8. ODBIÓR ROBÓT

Ogólne zasady odbioru robót podano w D-M-00.00.00 „Wymagania ogólne”. Roboty uznaje się za wykonane zgodnie z Dokumentacją Projektową i STWIORB, jeżeli wszystkie badania i pomiary z zachowaniem tolerancji wg pkt. 6 niniejszej STWIORB dały wyniki pozytywne.

Do odbioru ostatecznego uwzględniane są wyniki badań i pomiarów kontrolnych, badań i pomiarów kontrolnych dodatkowych oraz badań i pomiarów arbitrażowych do wyznaczonych odcinków częściowych.

### 8.1. Zasady postępowania z wadliwie wykonanymi robotami

Jeżeli wystąpią wyniki negatywne dla materiałów i robót (nie spełniające wymagań określonych w STWIORB i opracowanych na ich podstawie STWIORB), to Inżynier/Inspektor Nadzoru/Zamawiający wydaje Wykonawcy polecenie przedstawienia programu naprawczego, chyba że na wniosek jednej ze stron kontraktu zostaną wykonane badania lub pomiary arbitrażowe (zgodnie z pkt. 6.5 niniejszego STWIORB), a ich wyniki będą pozytywne. Wykonawca w programie tym jest zobowiązany dokonać oceny wpływu na trwałość konstrukcji nawierzchni i przedstawić sposób naprawienia wady lub wnioskować o zredukowanie ceny kontraktowej – naliczenie potrąceń według zasad określonych w Instrukcji DP-T 14 Ocena Jakości na Drogach Krajowych. Część I Roboty Drogowe.

Na zastosowanie programu naprawczego wyraża zgodę Inżynier/Inspektor Nadzoru/Zamawiający.

W przypadku braku zgody Inżyniera/Inspektora Nadzoru/Zamawiającego na zastosowanie programu naprawczego wszystkie materiały i roboty nie spełniające wymagań podanych w odpowiednich punktach STWIORB zostaną odrzucone. Wykonawca wymieni materiały na właściwe i wykona prawidłowo roboty na własny koszt.

Jeżeli wymiana materiałów niespełniających wymagań lub wadliwie wykonane roboty spowodowują szkodę w innych, prawidłowo wykonanych robotach, to również te roboty powinny być ponownie wykonane przez Wykonawcę na jego koszt.

## 9. PODSTAWA PŁATNOŚCI

Ogólne ustalenia dotyczące podstawy płatności podano w STWIORB D-M.00.00.00.

Cena wykonania 1 m2 podbudowy z betonu asfaltowego (AC) obejmuje:

- prace pomiarowe i roboty przygotowawcze,
- oznakowanie robót,
- oczyszczenie i skropienie podłoża,
- dostarczenie materiałów i sprzętu,
- opracowanie recepty laboratoryjnej,
- wykonanie próby technologicznej i odcinka próbnego,
- wyprodukowanie mieszanki betonu asfaltowego i jej transport na miejsce wbudowania,
- posmarowanie lepiszczem lub pokrycie taśmą asfaltową krawędzi urządzeń obcych i krawężników,
- rozłożenie i zagęszczenie mieszanki betonu asfaltowego,
- obcięcie krawędzi i posmarowanie lepiszczem,
- przeprowadzenie pomiarów i badań wymaganych w specyfikacji technicznej,
- odwiezienie sprzętu.

## 10. PRZEPISY ZWIĄZANE

### 10.1. Normy

1. PN-EN 12591 Asfalty i produkty asfaltowe - Wymagania dla asfaltów drogowych
2. PN-EN 12597 Asfalty i produkty asfaltowe - Terminologia
3. PN-EN 13808 Asfalty i lepiszcza asfaltowe - Zasady klasyfikacji kationowych emulsji asfaltowych
4. PN-EN 14023 Asfalty i lepiszcza asfaltowe - Zasady klasyfikacji asfaltów modyfikowanych polimerami
5. PN-EN 13924-2 Asfalty i lepiszcza asfaltowe - Zasady klasyfikacji asfaltów drogowych specjalnych - Część 2: Asfalty drogowe wielorodzajowe
6. PN-EN 13043 Kruszywa do mieszanek bitumicznych i powierzchniowych utrwaleń stosowanych na drogach, lotniskach i innych powierzchniach przeznaczonych do ruchu
7. PN-EN 932-3 Badania podstawowych właściwości kruszyw – Procedura i terminologia uproszczonego opisu petrograficznego
8. PN-EN 932-5 Badania podstawowych właściwości kruszyw – Część 5: Wyposażenie podstawowe i wzorcowanie
9. PN-EN 933-1 Badania geometrycznych właściwości kruszyw – Oznaczanie składu ziarnowego. Metoda przesiewania
10. PN-EN 933-3 Badania geometrycznych właściwości kruszyw – Oznaczanie kształtu ziaren za pomocą wskaźnika płaskości

11. PN-EN 933-4 Badania geometrycznych właściwości kruszyw – Część 4: Oznaczanie kształtu ziaren – Wskaźnik kształtu
12. PN-EN 933-5 Badania geometrycznych właściwości kruszyw – Oznaczanie procentowej zawartości ziaren o powierzchniach powstałych w wyniku przekruszenia lub łamania kruszyw grubych
13. PN-EN 933-6 Badania geometrycznych właściwości kruszyw – Część 6: Ocena właściwości powierzchni – Wskaźnik przepływu kruszywa
14. PN-EN 933-9 Badania geometrycznych właściwości kruszyw – Ocena zawartości drobnych cząstek – Badania błękitem metylenowym
15. PN-EN 933-10 Badania geometrycznych właściwości kruszyw – Część 10: Ocena zawartość drobnych cząstek – Uziarnienie wypełniaczy (przesiewanie w strumieniu powietrza)
16. PN-EN 1097-2 Badania mechanicznych i fizycznych właściwości kruszyw – Metody oznaczania odporności na rozdrabianie
17. PN-EN 1097-3 Badania mechanicznych i fizycznych właściwości kruszyw – Oznaczanie gęstości nasypowej i jamistości
18. PN-EN 1097-4 Badania mechanicznych i fizycznych właściwości kruszyw – Część 4: Oznaczanie pustych przestrzeni suchego, zagęszczonego wypełniacza
19. PN-EN 1097-5 Badania mechanicznych i fizycznych właściwości kruszyw – Część 5: Oznaczanie zawartości wody przez suszenie w suszarce z wentylacją
20. PN-EN 1097-6 Badania mechanicznych i fizycznych właściwości kruszyw – Część 6:
21. PN-EN 12697-1 Mieszanki mineralno-asfaltowe - Metody badań mieszanek mineralno-asfaltowych na gorąco – Część 1: Zawartość lepiszcza rozpuszczalnego
22. PN-EN 12697-2 Mieszanki mineralno-asfaltowe - Metody badań mieszanek mineralno-asfaltowych na gorąco – Część 2: Oznaczanie składu ziarnowego
23. PN-EN 12697-3 Mieszanki mineralno-asfaltowe - Metody badań mieszanek mineralno-asfaltowych na gorąco – Część 3: Odzyskiwanie asfaltu - Wyparka obrotowa
24. PN-EN 12697-4 Mieszanki mineralno-asfaltowe - Metody badań mieszanek mineralno-asfaltowych na gorąco – Część 4: Odzyskiwanie asfaltu - Kolumna do destylacji frakcyjnej
25. PN-EN 12697-5 Mieszanki mineralno-asfaltowe - Metody badań mieszanek mineralno-asfaltowych na gorąco – Część 5: Oznaczanie gęstości
26. PN-EN 12697-6 Mieszanki mineralno-asfaltowe - Metody badań mieszanek mineralno-asfaltowych na gorąco – Część 6: Oznaczanie gęstości objętościowej metodą hydrostatyczną
27. PN-EN 12697-8 Mieszanki mineralno-asfaltowe - Metody badań mieszanek mineralno-asfaltowych na gorąco – Część 8: Oznaczanie zawartości wolnej przestrzeni
28. PN-EN 12697-10 Mieszanki mineralno-asfaltowe - Metody badań mieszanek mineralno-asfaltowych na gorąco – Część 10: Zagęszczalność
29. PN-EN 12697-11 Mieszanki mineralno-asfaltowe - Metody badań mieszanek mineralno-asfaltowych na gorąco – Część 11: Określenie powiązania pomiędzy kruszywem i asfaltem
30. PN-EN 12697-12 Mieszanki mineralno-asfaltowe - Metody badania mieszanek mineralno-asfaltowych na gorąco – Część 12: Określanie wrażliwości na wodę
31. PN-EN 12697-17 Mieszanki mineralno-asfaltowe - Metody badań mieszanek mineralno-asfaltowych na gorąco – Część 17: Ubytek ziaren
32. PN-EN 12697-18 Mieszanki mineralno-asfaltowe - Metody badań mieszanek mineralno-asfaltowych na gorąco – Część 18: Spływanie lepiszcza
33. PN-EN 12697-20 Mieszanki mineralno-asfaltowe - Metody badań mieszanek mineralno-asfaltowych na gorąco – Część 20: Penetracja próbek sześciennych lub Marshalla
34. PN-EN 12697-22 Mieszanki mineralno-asfaltowe - Metody badań mieszanek mineralno-asfaltowych na gorąco – Część 22: Koleinowanie
35. PN-EN 12697-23 Mieszanki mineralno-asfaltowe - Metody badania mieszanek mineralno-asfaltowych na gorąco – Część 23: Określanie pośredniej wytrzymałości na rozciąganie próbek asfaltowych
36. PN-EN 12697-24 Mieszanki mineralno-asfaltowe - Metody badań mieszanek mineralno-asfaltowych na gorąco – Część 24: Odporność na zmęczenie
37. PN-EN 12697-25 Mieszanki mineralno-asfaltowe - Metody badań mieszanek mineralno-asfaltowych na gorąco – Część 25: Penetracja dynamiczna
38. PN-EN 12697-26 Mieszanki mineralno-asfaltowe - Metody badań mieszanek mineralno-asfaltowych na gorąco – Część 26: Sztywność
39. PN-EN 12697-27 Mieszanki mineralno-asfaltowe - Metody badań mieszanek mineralno-asfaltowych na gorąco – Część 27: Pobieranie próbek
40. PN-EN 12697-28 Mieszanki mineralno-asfaltowe - Metody badań mieszanek mineralno-asfaltowych na gorąco – Część 28: Przygotowanie próbek do oznaczania zawartości lepiszcza, zawartości wody i uziarnienia
41. PN-EN 12697-29 Mieszanki mineralno-asfaltowe - Metoda badania mieszanek mineralno-asfaltowych na gorąco – Część 29: Pomiar próbki z zagęszczonej mieszanki mineralno-asfaltowej
42. PN-EN 12697-30 Mieszanki mineralno-asfaltowe - Metody badań mieszanek mineralno-asfaltowych na gorąco – Część 30: Przygotowanie próbek zagęszczonych przez ubijanie



43. PN-EN 12697-31 Mieszanki mineralno-asfaltowe - Metody badań mieszanek mineralno-asfaltowych na gorąco – Część 31: Próbkki przygotowane w prasie żyratorowej
44. PN-EN 12697-33 Mieszanki mineralno-asfaltowe - Metody badań mieszanek mineralno-asfaltowych na gorąco – Część 33: Przygotowanie próbek zagęszczanych walcem
45. PN-EN 12697-35 Mieszanki mineralno-asfaltowe - Metody badań mieszanek mineralno-asfaltowych na gorąco – Część 35: Mieszanie laboratoryjne
46. PN-EN 12697-38 Mieszanki mineralno-asfaltowe - Metody badań mieszanek mineralno-asfaltowych na gorąco – Część 38: Podstawowe wyposażenie i kalibracja
47. PN-EN 12697-42 Mieszanki mineralno-asfaltowe - Metody badań mieszanek mineralno-asfaltowych na gorąco – Część 40: Wodoprzepuszczalność „in-situ”
48. PN-EN 12697-40 Mieszanki mineralno-asfaltowe - Metody badań mieszanek mineralno-asfaltowych na gorąco – Część 42: Zawartość zanieczyszczeń w destrukcie asfaltowym
49. PN-EN 14188-1 Wypełniacze szczelin i zalewy drogowe - Część 1: Wymagania wobec zalew drogowych na gorąco
50. PN-EN 12272-1 Powierzchniowe utrwalenie - Metody badań - Część 1: Dozowanie i poprzeczny rozkład lepiszcza i kruszywa
51. PN-EN 13108-1 Mieszanki mineralno-asfaltowe - Wymagania - Część 1: Beton asfaltowy
52. PN-EN 13108-8 Mieszanki mineralno-asfaltowe - Wymagania - Część 8: Destrukt asfaltowy
53. PN-EN 13108-20 Mieszanki mineralno-asfaltowe - Wymagania - Część 20: Badanie typu
54. PN-EN 13108-21 Mieszanki mineralno-asfaltowe - Wymagania - Część 21: Zakładowa Kontrola Produkcji

## 10.2. Inne dokumenty

1. Rozporządzenie Ministra Transportu i Gospodarki Morskiej z dnia 2 marca 1999 r. w sprawie warunków technicznych, jakim powinny odpowiadać drogi publiczne i ich usytuowanie (Dz. U. z 2016 r. poz. 124, z późn. zm.)
2. WT-1 2014 Kruszywa do nawierzchni drogowych i powierzchniowych utrwaleń na drogach krajowych
3. WT-2 2014 – część I Mieszanki mineralno-asfaltowe. Wymagania Techniczne. Nawierzchnie asfaltowe na drogach krajowych.
4. WT-2 2016 – część II Wykonanie warstw nawierzchni asfaltowych. Wymagania techniczne.
5. Instrukcja laboratoryjnego badania szczepności międzywarstwowej warstw asfaltowych wg. metody Leutnera i wymagania techniczne szczepności” Politechnika Gdańska 2014.
6. Instrukcja DP-T 14 Ocena jakości na drogach krajowych. Część I-Roboty drogowe. 2020
7. Projekt RID I/6 Wykorzystanie materiałów pochodzących z recyklingu. Zadanie 2. Recykling na gorąco. Załącznik nr 9.2.1, Załącznik nr 9.2.2, Załącznik nr 9.2.3
8. Rozporządzenie Ministra Klimatu i Środowiska z dnia 23 grudnia 2021 r. w sprawie określenia szczegółowych warunków utraty statusu odpadów dla odpadów destruktu asfaltowego (Dz. U. z 2021 r. poz. 2468).



## **D-05.00.00. NAWIERZCHNIE**

D-05.03.00. NAWIERZCHNIE TRWARDE ULEPSZONE .....	221
D-05.03.01. NAWIERZCHNIA Z KOSTKI KAMIENNEJ .....	223
D-05.03.05A. NAWIERZCHNIA Z BETONU ASFALTOWEGO - WARSTWA WIĄŻĄCA.....	229
D-05.03.05B. NAWIERZCHNIA Z BETONU ASFALTOWEGO - WARSTWA ŚCIERALNA .....	247
D-05.03.13. NAWIERZCHNIA Z MIESZANKI MASTYKSOWO - GRYSOWEJ (SMA).....	275
D-05.03.23. BETONOWA KOSTKA BRUKOWA.....	293



**D-05.03.00. NAWIERZCHNIE TRWARDE ULEPSZONE**



## D-05.03.01. NAWIERZCHNIA Z KOSTKI KAMIENNEJ

### 1. WSTĘP

#### 1.1. Przedmiot STWIORB

Przedmiotem niniejszej specyfikacji technicznej (ST) są wymagania dotyczące wykonania i odbioru robót związanych z wykonywaniem nawierzchni z kostki kamiennej w ramach inwestycji „Budowa ulicy Strzeleckiego w Pruszczu Gdańskim – Etap I”

#### 1.2. Zakres stosowania STWIORB

Specyfikacja Techniczna (STWIORB) jest stosowana jako dokument przetargowy i kontraktowy przy zleceniu i realizacji Robót wymienionych w punkcie 1.1.

#### 1.3. Zakres robót objętych STWIORB

Ustalenia zawarte w niniejszej specyfikacji dotyczą prowadzenia robót związanych z wykonaniem nawierzchni z kostki kamiennej 9/11 gr. 10cm i 16/20 gr. 20cm na podsypce piaskowej lub cementowo-piaskowej grubości 3 cm po zagęszczeniu

#### 1.4. Określenia podstawowe

Określenia podane w STWIORB są zgodne z odpowiednimi normami i określeniami podanymi w STWIORB D-M-00.00.00 – „Wymagania Ogólne” pkt. 1.4.

- 1.4.1. Kamienna kostka brukowa - mały element brukowy z kamienia naturalnego, o wymiarach nominalnych między 50 mm a 300 mm, którego żaden wymiar powierzchni na ogół nie przekracza podwójnej grubości. Najmniejsza grubość nominalna wynosi 50 mm.
- 1.4.2. Kamienna kostka brukowa z powierzchnią obrabianą - kamienna kostka brukowa o zmodyfikowanym wyglądzie, uzyskanym w wyniku jednokrotnej lub wielokrotnej, mechanicznej lub termicznej obróbki powierzchni.
- 1.4.3. Wymiar nominalny - każdy wymiar określony w celu wykonania kamiennej kostki brukowej, któremu powinien odpowiadać wymiar rzeczywisty w określonych granicach dopuszczalnych odchyłek.
- 1.4.4. Wymiar rzeczywisty - każdy wymiar kamiennej kostki brukowej uzyskany w wyniku pomiaru
- 1.4.5. Długość całkowita - dłuższy bok najmniejszego prostokąta opisującego kostkę brukową.
- 1.4.6. Szerokość całkowita - krótszy bok najmniejszego prostokąta opisującego kostkę brukową.
- 1.4.7. Grubość - odległość pomiędzy górną powierzchnią i dolną powierzchnią kostki brukowej.
- 1.4.8. Górna powierzchnia - powierzchnia kamiennej kostki brukowej, która jest widoczna w czasie użytkowania.
- 1.4.9. Powierzchnia z drobną fakturą - powierzchnia po obróbce, pozwalającej na uzyskanie różnicy maksimum 0,5 mm pomiędzy wypukłościami i wklęsłościami (na przykład przez polerowanie, szlifowanie lub piłowanie tarczą diamentową albo piłą).
- 1.4.10. Powierzchnia szlifowana - powierzchnia polerowana bez połysku lub matowa.
- 1.4.11. Powierzchnia z grubą fakturą - powierzchnia po obróbce, pozwalającej na uzyskanie różnicy pomiędzy wypukłościami i wklęsłościami większej od 2 mm (na przykład przez groszkowanie, obrabianie mechaniczne, śrutowanie lub obróbkę płomieniową).
- 1.4.12. Groszkowanie - wykończenie powierzchni w postaci wypukłości i wklęsłości uzyskanych za pomocą czteropunktowego groszkownika.
- 1.4.13. Obrabianie mechaniczne - wykończenie powierzchni z widocznymi śladami narzędzi, uzyskane z zastosowaniem obróbki mechanicznej.
- 1.4.14. Powierzchnia ciosana - powierzchnia po rozłupaniu, nie obrobiona.

#### 1.5. 1.5. Skróty i symbole

ASR	reakcja alkalia - krzemionka
C	klasa wytrzymałości na ściskanie betonu zwykłego i betonu ciężkiego
CC	klasa wytrzymałości na ściskanie betonu na próbkach odwierconych

- E2 kategoria środowiskowa obejmująca oddziaływanie wysokiej wilgotności środowiska bez oddziaływania agresywnych czynników zewnętrznych.
- E3 kategoria środowiskowa obejmująca jednocześnie oddziaływanie wysokiej wilgotności środowiska, obciążenia dynamicznego o charakterze zmęczeniowym oraz dodatkowych agresywnych czynników środowiskowych, jak cykliczne zamrażanie i rozmrażanie, sole odladzające, przedłużone oddziaływanie podwyższonej temperatury.
- S klasa wytrzymałości betonu na rozciąganie przy rozłupywaniu
- S1-S4 klasa obiektu na podstawie wagi konsekwencji wystąpienia reakcji AAR zgodnie z AASHTO R 80-17.
- S.C. klasa wytrzymałości na rozciąganie przy rozłupywaniu na próbkach odwierconych
- F klasa wytrzymałości betonu na zginanie
- XF klasy ekspozycji betonu z uwagi na oddziaływanie przemiennego zamrażania i rozmrażania
- XA klasy ekspozycji betonu z uwagi na agresję chemiczną
- R0 kategoria 0 reaktywności kruszywa (kruszywo niereaktywne)
- R1 kategoria 1 reaktywności kruszywa (kruszywo umiarkowanie reaktywne)
- R2 kategoria 2 reaktywności kruszywa (kruszywo silnie reaktywne)
- R3 kategoria 3 reaktywności kruszywa (kruszywo bardzo silnie reaktywne)
- NGCS nawierzchnie betonowe nowej generacji
- G&G podłużne szlifowanie i nacinanie nawierzchni
- MTD średnia głębokość tekstury (Mean Texture Depth), otrzymana za pomocą metody objętościowej wg PN-EN 13036-1.

Pozostałe definicje, symbole i skróty zamieszczone są w normie PN-EN 206.

## 1.6. Ogólne wymagania dotyczące Robót

Wykonawca jest odpowiedzialny za jakość wykonania Robót i ich zgodność z Dokumentacją projektową i poleceniami Inżyniera. Ogólne wymagania dotyczące Robót podano w STWIORB DM-00.00.00 „Wymagania Ogólne” pkt.1.5.

## 2. MATERIAŁY

### 2.1. Ogólne wymagania dotyczące materiałów

Wymagania ogólne dotyczące materiałów, ich pozyskiwania i składowania podano w STWIORB DM-00.00.00. "Wymagania ogólne".

### 2.2. Kostka brukowa kamienna

Wymagania wobec kostki kamiennej oparte są na klasyfikacji zgodnej z normą PN-EN 1342. Odchyłki od nominalnych wymiarów powierzchni elementu, zmierzonych zgodnie z PN-EN 1342 powinny odpowiadać wartościom w granicach wymagań normy PN-EN 1342. Kostka kamienna powinna posiadać klasę odporności na zamrażanie/odmrażanie F1 zgodnie z PN-EN 12371. Wytrzymałość na ściskanie wg PN-EN 1926 powinna wynosić nie mniej niż 160 MPa. Wytrzymałość na ściskanie po badaniu na zamrażanie/odmrażanie – klasa F1. Ścieralność na tarczy Boehmego wg PN-EN 1342, wartość deklarowana. Nasiąkliwość wodą wg PN-EN 13755 nie więcej niż 0.5%.

### 2.3. Cement

Cement stosowany na podsypkę cementowo-piaskową powinien być cementem CEM-I lub CEM-II, odpowiadającym wymaganiom normy PN-EN 197-1.

### 2.4. Kruszywo

Kruszywo na podsypkę powinno odpowiadać wymaganiom normy PN-EN 12620. Na podsypkę stosuje się mieszanke kruszywa naturalnego o frakcji od 0 do 8 mm, Zawartość pyłów w kruszywie do zaprawy cementowo-piaskowej nie powinna przekraczać 3%.

### 2.5. Woda

Do zraszania podsypki należy stosować wodę w ilości zapewniającej właściwe zagęszczenie kruszywa wg PN-EN 1008.

### 2.6. Materiały do wypełnienia spoin w nawierzchni z kostki kamiennej

Do wypełnienia spoin w nawierzchni zastosować należy zaprawę cementowo - piaskową wykonaną z piasku i cementu klasy 32,5, o wytrzymałości zaprawy na ściskanie min. 30 MPa.

## 3. SPRZĘT

### 3.1. Ogólne wymagania dotyczące sprzętu

Ogólne wymagania dotyczące sprzętu podano w STWIORB DM-00.00.00 „Wymagania ogólne” pkt.3.



### 3.2. Sprzęt do wykonania nawierzchni z kostki kamiennej

Wykonawca przystępujący do wykonania nawierzchni z kostki kamiennej powinien wykazać się możliwością korzystania z następującego sprzętu:

- betoniarki, do wytwarzania zapraw oraz przygotowywania podsypki cementowo-piaskowej,
- ubijaków ręcznych i mechanicznych, do ubijania kostki,
- wibratorów płytowych i lekkich walców wibracyjnych, do ubijania kostki po pierwszym ubiciu ręcznym,
- sprzętu pomocniczego.

Sprzęt użyty do robót winien posiadać akceptację Inżyniera.

## 4. TRANSPORT

### 4.1. Ogólne wymagania dotyczące transportu

Ogólne wymagania dotyczące transportu podano w STWIORB DM-00.00.00 „Wymagania ogólne” pkt.4.

### 4.2. Transport materiałów

Kostki kamienne mogą być przewożone dowolnymi środkami transportowymi. W trakcie transportu powinny być zabezpieczone przed przemieszczaniem się i uszkodzeniem.

Transport kruszywa powinien odbywać się w warunkach zabezpieczających je przed zanieczyszczeniem i zmieszaniem z innymi asortymentami kruszywa lub jego frakcjami.

Cement powinien być transportowany zgodnie z normą BN-88/6731-08.

Woda może być pobierana z wodociągu lub dostarczana przewożnymi zbiornikami wody (cysternami).

## 5. WYKONANIE ROBÓT

### 5.1. Ogólne zasady wykonania Robót

Ogólne zasady wykonania Robót podano w STWIORB DM-00.00.00 „Wymagania Ogólne” pkt.5.

### 5.2. Przygotowanie podłoża

Podłoże pod warstwę nawierzchni z kostki kamiennej stanowi warstwa zgodna z Dokumentacją Projektową. Podłoże to powinno spełniać wymagania określone w odpowiednich STWIORB.

### 5.3. Obramowanie nawierzchni

Obramowania nawierzchni z kostki kamiennej stanowią krawężniki kamienne i betonowe drogowe.

### 5.4. Podsypka

Podsypkę należy wykonać jako piaskową lub cementowo-piaskową 1:4 z kruszywa odpowiadającego wymaganiom normy PN-EN 12620 i cementu wg PN-EN 197-1.

Grubość podsypki po zagęszczeniu powinna wynosić 3 cm.

Podsypka powinna być zwilżona wodą, zagęszczona i wyprofilowana.

### 5.5. Wykonanie nawierzchni

#### 5.5.1. Warunki przystąpienia do robót

Kostkę na podsypce cementowo-piaskowej można układać bez środków ochronnych przed mrozem, jeżeli temperatura otoczenia jest +5°C lub wyższa. Nie należy układać kostki w temperaturze poniżej 0°C.

#### 5.5.2. Układanie nawierzchni z kostki kamiennej

Kostkę można układać w różne desenie:

- desień rzędowy prosty, który uzyskuje się przez układanie kostki rzędami prostopadłymi do osi drogi,
- desień rzędowy ukośny, który otrzymuje się przez układanie kostki rzędami pod kątem 45o do osi drogi,
- desień w jodełkę, który otrzymuje się przez układanie kostki pod kątem 45o w przeciwnie strony na każdej połowie jezdni,
- desień łukowy (kostka nieregularna), który otrzymuje się przez układanie kostki w kształcie łuku lub innych krzywych.

Desień nawierzchni z kostki kamiennej powinien być dostosowany do wielkości kostki.

Przy różnych wymiarach kostki nieregularnej, zaleca się układanie jej w formie desenia łukowego, który poza tym nie wymaga przycinania kostek przy krawężnikach.

Szerokość spoin między kostkami nie powinna przekraczać 12 mm. Spoiny w sąsiednich rzędach powinny się mijać co najmniej o 1/4 szerokości kostki.

Kostka użyta do układania nawierzchni powinna być jednego gatunku i z jednego rodzaju skał.

### 5.5.3. Szczeliny dylatacyjne

Szczeliny dylatacyjne poprzeczne należy stosować z masy zalewowej w odległości od 10 do 15 m oraz w takich miejscach, w których występuje dylatacja podbudowy lub zmiana sztywności podłoża.

### 5.5.4. Osadzanie kostki kamiennej

Osadzanie kostki kamiennej w podsypce cementowo-piaskowej należy wykonać poprzez ubijanie w celu wypełnienia dolnych części spoin materiałem z podsypki. Obniżenie kostki w czasie ubijania powinno wynosić od 1,5 do 2,0 cm.

Ubicie ma na celu doprowadzenie nawierzchni kostkowej do wymaganego przekroju poprzecznego i podłużnego nawierzchni z kostki. Zamiast ubijania można stosować inne metody osadzenia kostki pod warunkiem uzyskania wymaganej geometrii warstwy.

### 5.5.5. Wypełnienie spoin

Wypełnianie spoin materiałem do wypełnienia spoin należy wykonać zgodnie z instrukcjami Producenta zastosowanego materiału.

Materiał do wypełnienia spoin powinien odpowiadać wymaganiom wg pkt 2.6 i powinien zostać zatwierdzony przez Inżyniera.

### 5.6. Pielęgnacja nawierzchni

Pielęgnację nawierzchni należy wykonać zgodnie z instrukcjami Producenta zastosowanego materiału do wypełnienia spoin.

## 6. KONTROLA JAKOŚCI ROBÓT

### 6.1. Ogólne zasady kontroli jakości Robót

Ogólne zasady kontroli jakości robót podano w DM-00.00.00 „Wymagania ogólne”.

### 6.2. Badania przed przystąpieniem do robót

Wykonawca jest odpowiedzialny za jakość materiałów przeznaczonych do wbudowania. Przed przystąpieniem do robót Wykonawca powinien:

- uzyskać wymagane dokumenty, dopuszczające wyroby budowlane do obrotu i powszechnego stosowania (certyfikaty zgodności, deklaracje zgodności.),
- sprawdzić cechy zewnętrzne kostki.

Sprawdzenie wyglądu zewnętrznego kostki należy przeprowadzić na podstawie oględzin elementu przez pomiar i ocenę uszkodzeń występujących na powierzchniach i krawędziach elementu zgodnie z wymaganiami podanymi w punkcie 2 i ustaleniami PN-EN 1343.

Badania pozostałych materiałów stosowanych do wykonania nawierzchni z kostek kamiennych, powinny obejmować wszystkie właściwości, które zostały określone w normach podanych dla odpowiednich materiałów.

### 6.3. Badania w czasie robót

#### 6.3.1. Sprawdzenie podsypki.

Sprawdzenie podsypki polega na stwierdzeniu jej zgodności z Dokumentacją Projektową oraz z wymaganiami określonymi w p. 5.4.

#### 6.3.2. Badanie prawidłowości układania kostki.

Badanie prawidłowości układania kostki polega na zmierzeniu szerokości spoin oraz na wizualnej ocenie wykonanej powierzchni.

Ubicie kostki sprawdza się przez swobodne jednokrotne opuszczenie z wysokości 15 cm ubijaka o masie 25 kg na poszczególne kostki. Pod wpływem takiego uderzenia osiadanie kostek nie powinno być dostrzegane.

### 6.4. Sprawdzenie cech geometrycznych nawierzchni

Nierówności podłużne nawierzchni należy mierzyć 4-metrową łatą lub planografem, zgodnie z normą BN-68/8931-04. Nie powinny przekraczać 1,0 cm.

Spadki poprzeczne nawierzchni powinny być zgodne z Dokumentacją Projektową z tolerancją  $\pm 0,5\%$ .

Różnice pomiędzy rzędnymi wykonanej nawierzchni i rzędnymi projektowanymi nie powinny przekraczać  $\pm 1$  cm.

Oś nawierzchni w planie nie może być przesunięta w stosunku do osi projektowanej o więcej niż  $\pm 5$  cm.

Szerokość nawierzchni nie może różnić się od szerokości projektowanej o więcej niż  $\pm 5$  cm.

Dopuszczalne odchyłki od projektowanej grubości podsypki nie powinny przekraczać  $\pm 1,0$  cm.

Częstotliwość, zakres badań i pomiarów wykonanej nawierzchni z kostek kamiennych przedstawiono w tablicy 2.

**Tablica 2.** Częstotliwość i zakres badań cech geometrycznych nawierzchni

Lp.	Wyszczególnienie badań i pomiarów	Minimalna częstotliwość badań i pomiarów
1	Spadki poprzeczne	10 razy na 1 km i w charakterystycznych punktach niwelety
2	Rzędne wysokościowe	10 razy na 1 km i w charakterystycznych punktach niwelety
3	Ukształtowanie osi w planie	10 razy na 1 km i w charakterystycznych punktach niwelety
4	Szerokość nawierzchni	10 razy na 1 km
5	Grubość podsypki	10 razy na 1 km

## 7. OBMIAR ROBÓT

Ogólne zasady obmiaru robót podano w STWIORB D-M.00.00.00.

Jednostką obmiarową jest 1m<sup>2</sup> ułożenia nawierzchni z kostki kamiennej.

## 8. ODBIÓR ROBÓT

Ogólne zasady odbioru robót podano w DM-00.00.00 „Wymagania ogólne”.

Roboty uznaje się za wykonane zgodnie z Dokumentacją Projektową i STWIORB, jeżeli wszystkie badania i pomiary z zachowaniem tolerancji wg pkt 6 niniejszych STWIORB dały wyniki pozytywne.

## 9. PODSTAWA PŁATNOŚCI

Ogólne ustalenia dotyczące podstawy płatności podano w STWIORB D-M.00.00.00.

Cena wykonania 1 m<sup>2</sup> nawierzchni z kostki kamiennej obejmuje:

- prace pomiarowe i roboty przygotowawcze,
- oznakowanie robót,
- dostarczenie materiałów,
- wykonanie podsypki o parametrach określonych w dokumentacji projektowej,
- ułożenie i ubicie kostki o parametrach określonych w dokumentacji projektowej,
- wypełnienie spoin materiałem określonym w dokumentacji projektowej,
- pielęgnację nawierzchni,
- przeprowadzenie badań i pomiarów wymaganych w specyfikacji technicznej.

## 10. PRZEPISY ZWIĄZANE

### 10.1. Normy

- |                   |  |
|-------------------|--|
| 1. PN-EN 1342     | Kostka brukowa z kamienia naturalnego do zewnętrznych nawierzchni drogowych. Wymagania i metody badań.   |
| 2. PN-EN 12371    | Metody badań kamienia naturalnego. Oznaczanie mrozoodporności.   |
| 3. PN-EN 1926     | Metody badań kamienia naturalnego - Oznaczanie jednoosiowej wytrzymałości na ściskanie.  |
| 4. PN-EN 12407    | Metody badań kamienia naturalnego - Badania petrograficzne.  |
| 5. PN-EN 13755    | Metody badań kamienia naturalnego - Oznaczanie nasiąkliwości przy ciśnieniu atmosferycznym.  |
| 6. PN-B-04111     | Materiały kamienne. Oznaczanie ścieralności na tarczy Boehmego.  |
| 7. PN-EN 13242    | Kruszywa do niezwiązanych i związanych hydraulicznie materiałów stosowanych w obiektach budowlanych i budownictwie drogowym.                                       |
| 8. PN-EN 933-1    | Badania geometrycznych właściwości kruszyw. Oznaczenie składu ziarnowego. Metoda przesiewu.  |
| 9. PN-EN 1744-1   | Badania chemicznych właściwości kruszyw. Analiza chemiczna   |
| 10. PN-EN 206     | Beton. Wymagania, właściwości, produkcja i zgodność.   |
| 11. PN-EN 1008    | Woda zarobowa do betonu. Specyfikacja pobierania próbek, badanie i ocena przydatności wody zarobowej do betonu, w tym wody odzyskanej z procesów produkcji betonu. |
| 12. PN-EN 197-1   | Cement. Skład, wymagania i kryteria zgodności dotyczące cementów powszechnego użytku.  |
| 13. PN-EN 12620   | Kruszywa do betonu.  |
| 14. BN-88/6731-08 | Cement. Transport i przechowywanie.  |
| 15. BN-68/8931-04 | Drogi samochodowe. Pomiar równości nawierzchni planografem i łątą.   |



**D-05.03.05A. NAWIERZCHNIA Z BETONU ASFALTOWEGO - WARSTWA WIĄŻĄCA****1. WSTĘP****1.1. Przedmiot STWIORB**

Przedmiotem niniejszej specyfikacji technicznej (ST) są wymagania dotyczące wykonania i odbioru robót związanych z wykonywaniem warstwy wiążącej nawierzchni z betonu asfaltowego w ramach inwestycji „Budowa ulicy Strzeleckiego w Pruszczu Gdańskim – Etap I”

**1.2. Zakres stosowania STWIORB**

Specyfikacja Techniczna (STWIORB) jest stosowana jako dokument przetargowy i kontraktowy przy zleceniu i realizacji Robót wymienionych w punkcie 1.1.

**1.3. Zakres robót objętych STWIORB**

Roboty, których dotyczy specyfikacja obejmują wszystkie czynności umożliwiające i mające na celu wykonanie warstwy wiążącej z betonu asfaltowego i obejmują:

- warstwy wiążące z betonu asfaltowego AC16W 50/70, grubości 4 cm (dla ścieżek pieszo-rowerowych),
- warstwy wiążące z betonu asfaltowego AC16W 35/50, grubości 5 cm (dla KR3),
- warstwy wiążące z betonu asfaltowego AC16W 35/50, grubości 8 cm (dla KR5).

**1.4. Określenia podstawowe**

Definicje i określenia podano w D-M-00.00.00 „Wymagania ogólne”, oraz w przepisach związanych wyszczególnionych w pkt. 10 niniejszego STWIORB.

**1.5. Ogólne wymagania dotyczące robót**

Ogólne wymagania dotyczące robót podano w D-M-00.00.00 „Wymagania ogólne”.

**2. MATERIAŁY**

Ogólne wymagania dotyczące materiałów, ich pozyskiwania i składowania podano w D-M-00.00.00 „Wymagania ogólne”. Poszczególne rodzaje materiałów powinny pochodzić ze źródeł zatwierdzonych przez Inżyniera/Inspektora Nadzoru. W przypadku wystąpienia zmian w materiałach składowych (rodzaj, kategoria, typ petrograficzny, gęstość, zmiana złoża) należy postępować zgodnie z zasadami określonymi w punkcie 4.2. normy PN-EN 13108-20.

**2.1. Rodzaje materiałów**

Rodzaje materiałów stosowanych do mieszanki mineralno-asfaltowej podano w tabeli 1.

Tabela 1. Rodzaje materiałów do mieszanki mineralno-asfaltowej

Lp.	Rodzaj materiału	Wymagania wg / dokument odniesienia		
		KR 1-2	KR3-4	KR5-7
1.	Kruszywo grube	WT-1 Kruszywa 2014, tabela 8,		
2.	Kruszywo drobne lub o ciągłym uziarnieniu $D \leq 8$	WT-1 Kruszywa 2014, tabela 9 i 10		
3.	Wypełniacz	WT-1 Kruszywa 2014, tabela 11		
4.	Lepiszczce	WT-2 2014 – część I pkt. 8.2.2.1 Tab. 10, PN-EN 14023 PN-EN 12591, PN-EN 13924-2		
5.	Granulat asfaltowy	pkt. 2.1.1. STWIORB, PN-EN 13108-8, RID I/6 Załącznik nr 9.2.1, Załącznik nr 9.2.2 i Załącznik nr 9.2.3		
6.	Środek adhezyjny	wg p. 4.1 PN-EN 13108-1		
7.	Mieszanka mineralno-asfaltowe	WT-2 2014 – część I pkt. 8.2.2.2 tab. 11 i pkt. 8.2.2.3 tab. 12 <sup>a)</sup>	WT-2 2014 – część I pkt. 8.2.2.2 tab. 11 i pkt. 8.2.2.3 tab. 13 <sup>a)</sup>	WT-2 2014 – część I pkt. 8.2.2.2 tab. 11 i pkt. 8.2.2.3 tab. 14 <sup>a)</sup>

<sup>a)</sup> grubość płyty w badaniu odporności na deformacje trwałe: AC 16 – 60 mm, AC 22 – 80 mm, AC 32 – 80 mm; badanie ITSR wg Załącznika 1 do WT-2 2014 cz. I

Jeżeli stosowana jest mieszanka kruszywa drobnego niełamanego i łamanego, to należy przyjąć proporcję kruszywa łamanego do niełamanego co najmniej 50/50.

Projektowanie mieszanki mineralno-asfaltowej wg WT-2 2014 – część I pkt. 8.1. W przypadku stosowania granulatu asfaltowego należy dodatkowo stosować się do wytycznych opisanych w Załączniku nr 9.2.1, Załączniku nr 9.2.2 i Załączniku nr 9.2.3 RID I/6

### 2.1.1. Granulat asfaltowy

Granulat asfaltowy należy stosować zgodnie z wymaganiami podanymi w normie PN-EN 13108-8 oraz Załączniku nr 9.2.1, Załączniku nr 9.2.2 i Załączniku nr 9.2.3 RID I/6.

Mieszanki mineralno-asfaltowe zawierające granulat asfaltowy muszą mieć parametry odpowiadające ich rodzajowi oraz przeznaczeniu, zgodnie z wymaganiami niniejszego STWIORB.

#### 2.1.1.1. Zasady stosowania granulatu asfaltowego

Zastosowanie granulatu asfaltowego może nastąpić na zasadzie indywidualnego dopuszczenia (wg zasad opisanych w Załączniku nr 9.2.1 i Załączniku nr 9.2.3 RID I/6

Zakres stosowania granulatu asfaltowego w mieszankach mineralno-asfaltowych typu AC W, zależy od następujących czynników:

- pochodzenia granulatu asfaltowego,
- jakości granulatu asfaltowego, a w szczególności właściwości lepiszcza, właściwości kruszywa i jednorodności granulatu,
- rodzaju nowego lepiszcza,
- technologii stosowanej do recyklingu na gorąco (metoda dozowania granulatu na zimno/na gorąco).

Ogólne zasady wykorzystania granulatu asfaltowego określa tabela 2.

Tabela 2. Ogólne zasady wykorzystania granulatu asfaltowego ze względu na jego pochodzenie

Pochodzenie granulatu	Przeznaczenie mm-a z granulem
	AC W
AC P	Możliwe
AC W	Tak
AC S	Tak
AC WMS P	Możliwe
AC WMS W	Możliwe
SMA	Możliwe

Uwaga:

**Tak** – struktura mieszanki mineralnej i rodzaj standardowo stosowanych lepiszczy nie stanowią przeszkody w zastosowaniu granulatu

**Możliwe** – struktura mieszanki mineralnej lub rodzaj standardowo stosowanych lepiszczy mogą stanowić przeszkodę w zastosowaniu granulatu

**Nie** - struktura mieszanki mineralnej lub rodzaj standardowo stosowanych lepiszczy stanowią przeszkodę w zastosowaniu granulatu

Procentowe zawartości granulatu asfaltowego określa się na podstawie maksymalnej wartości wskaźnika zastąpienia lepiszcza BR [%], obliczanego następująco:

$$BR = (a \times b)/c$$

gdzie:

BR – wskaźnik zastąpienia lepiszcza [% (m/m)],

a – zawartość lepiszcza rozpuszczalnego w granulacie asfaltowym [% (m/m)],

b – udział granulatu asfaltowego w mieszance mineralno-asfaltowej [% (m/m)],

c – całkowita zawartość lepiszcza rozpuszczalnego w mieszance mineralno-asfaltowej [% (m/m)].

Tabela 3. Dopuszczalne wartości wskaźnika BR [%]

Typ betonu asfaltowego	Dopuszczalna wartość wskaźnika zastąpienia lepiszcza BR [%] w przypadku dozowania granulatu asfaltowego w otaczarce metodą	
	na zimno	na gorąco
AC W	20	30 (40 <sup>1)</sup> )

1) Na zasadzie indywidualnego dopuszczenia przez Zamawiającego po przeprowadzeniu badań dodatkowych określonych w Załączniku nr 9.2.1, Załączniku nr 9.2.2 i Załączniku nr 9.2.3 RID I/6.

Ponieważ dodatek granulatu asfaltowego może wyrzucić niekorzystny wpływ na odporność mieszanek mineralno-asfaltowych na spękania niskotemperaturowe, należy w przypadku mieszanek AC W o podwyższonej wartości wskaźnika BR, odpowiednio do 40% przy dozowaniu granulatu asfaltowego metodą na gorąco przeprowadzić badania służące ocenie odporności tych mieszanek na spękania niskotemperaturowe.

Jeżeli w projektowanej mieszance mineralno-asfaltowej przewidziano użycie:

- asfaltu modyfikowanego,

- granulatu asfaltowego zawierającego asfalt modyfikowany i w projektowanej mieszance mineralno-asfaltowej przewidziano użycie zwykłego asfaltu drogowego, zastosowanie granulatu asfaltowego może nastąpić na zasadzie indywidualnego dopuszczenia (wg zasad opisanych w Załączniku nr 9.2.1 Załączniku nr 9.2.2 i Załączniku nr 9.2.3 RID I/6).

### 2.1.1.2. Wymagania dla granulatu asfaltowego

W przypadku stosowania granulatu asfaltowego do produkcji mieszanek mineralno-asfaltowych typu beton asfaltowy do warstwy wiążącej AC W to musi on spełniać wymagania określone w tabeli 4.

Tabela 4. Wymagane właściwości granulatu asfaltowego stosowanego do mieszanek mineralno-asfaltowych typu AC W

Właściwość		Wymagania	Dokument odniesienia
Zawartość materiałów obcych		Kategoria FM1	PN-EN 13108-8 pkt. 4.1
Właściwości lepiszcza odzyskanego w granulacie asfaltowym <sup>a)</sup>	PiK	Kategoria S <sub>70</sub> Wartość średnia temperatury mięknięcia nie może być wyższa niż 70°C. Pojedyncze wartości temperatury mięknięcia nie mogą przekraczać 77°C.	PN-EN 13108-8 pkt. 4.2 PN-EN 13108-20 Załącznik A
	Pen.	Kategoria P <sub>15</sub> Wartość średnia nie może być mniejsza niż 15x0,1mm. Pojedyncze wartości penetracji nie mogą być mniejsze niż 10x0,1mm.	
Jednorodność		Wymagana jednorodność określona na podstawie dopuszczalnego rozstępu wyników badań określonych właściwości	Załącznik nr 9.2.1 i Załącznik nr 9.2.3 RID I/6
Zawartość asfaltu Uziarnienie kruszywa		PN-EN 13108-20 Załącznik A Załącznik nr 9.2.1 i Załącznik nr 9.2.3 RID I/6 Dopuszcza się deklarowanie właściwości kruszywa mineralnego w granulacie asfaltowym na podstawie zadeklarowanego, wcześniejszego zastosowania. W przypadku braku możliwości takiego zadeklarowania jakości kruszywa w granulacie, oraz wątpliwości co do właściwości fizycznych lub mechanicznych, należy przeprowadzić badania kruszywa w wymaganym przez Zamawiającego zakresie	
a) do sklasyfikowania lepiszcza odzyskanego w granulacie asfaltowym należy oznaczyć następujące właściwości w zależności od wskaźnika BR: - BR ≤ 15% : temperaturę mięknięcia PiK. lub penetrację, - BR > 15% : temperaturę mięknięcia PiK. i penetrację.			

Właściwości lepiszcza asfaltowego oraz kruszywa, które powstaną z połączenia starych i nowych składników, muszą spełniać wymagania stawiane tym materiałom, ze względu na typ i przeznaczenie mieszanki mineralno-asfaltowej.

Wykonawca może deklarować właściwości kruszyw pochodzących z destruktu na podstawie wcześniejszego ich zastosowania w poszczególnych warstwach asfaltowych pod warunkiem akceptacji przez Zamawiającego. W przypadku gdy Wykonawca nie będzie mógł pozyskać dokumentacji lub nie uzyska na ich podstawie akceptacji, potwierdzenie właściwości kruszyw będzie możliwe na podstawie własnych badań kruszyw w zakresie jak niżej:

- mrozoodporność w wodzie (frakcja 4-8 lub 8-16mm),
- odporność na rozdrabnianie wg normy PN-EN 1097-2 (frakcja 4-8, 8-11 lub 10-14mm),
- grube zanieczyszczenia lekkie wg normy PN-EN 1744-1+A1:2013-05 pkt 14.2,
- ocena zawartości drobnych cząstek - badanie błękitem metylenowym wg normy PN-EN 933-9 +A1:2013-07,
- w przypadku granulatu stosowanego do warstw ściernalnych z BA (dla dróg niższych kategorii) wymaga się wykonania badań mrozoodporności w soli na frakcji zgodnie z PN-EN 1367-6.

Wyniki badań powinny spełniać wymagania podane w WT-1 (dla każdej w wymienionej frakcji).

## 2.2. Wymagania wobec innych materiałów

### 2.2.1. Materiały do połączeń technologicznych

Do uszczelniania połączeń technologicznych należy stosować materiały zgodnie z pkt. 7.6.1 WT-2 2016 – część II wg tabel 5 i 6.

Tabela 5. Materiały do złączy (podłużnych i poprzecznych wykonywanych metodą „gorące przy zimnym”)

Rodzaj warstwy	Złącze podłużne		Złącze poprzeczne	
	Ruch	Rodzaj materiału	Ruch	Rodzaj materiału
Warstwa wiążąca	KR 1-7	Pasty asfaltowe lub elastyczne taśmy bitumiczne + środek gruntujący (zgodnie z zaleceniami Producenta)	KR 1-2	Pasty asfaltowe lub elastyczne taśmy bitumiczne + środek gruntujący (zgodnie z zaleceniami Producenta)
			KR 3-7	Elastyczne taśmy bitumiczne + środek gruntujący (zgodnie z zaleceniami Producenta)

Tabela 6. Materiały do spoin między fragmentami zagęszczonej MMA i elementami wyposażenia drogi

Rodzaj warstwy	Ruch	Rodzaj materiału
Warstwa wiążąca	KR 1-7	Pasty asfaltowe lub elastyczne taśmy bitumiczne + środek gruntujący (zgodnie z zaleceniami Producenta)

Uwaga: W przypadku elastycznych taśm bitumicznych należy zastosować środek do gruntowania powierzchni połączeń technologicznych przewidziany przez producenta taśmy.

Materiały do połączeń technologicznych muszą spełniać wymagania sformułowane w tabelach 10, 11 i 12 z WT-2 2016 – część II.

### 2.2.2. Lepiszcze do skropienia podłoża

Lepiszcze do skropienia podłoża powinno spełniać wymagania podane PN-EN 13808 i STWIORB D.04.03.01.

### 2.2.3. Dodatki do mieszanki mineralno-asfaltowej

Za zgodą Zamawiającego mogą być stosowane dodatki stabilizujące lub modyfikujące. Pochodzenie, rodzaj i właściwości dodatków powinny być deklarowane. Skuteczność stosowanych dodatków i modyfikatorów powinna być udokumentowana zgodnie z PN-EN 13108-1 punkt 4.1.

Zaleca się stosowanie do mieszanek mineralno-asfaltowych, dodatku środka obniżającego temperaturę produkcji i układania – nie dotyczy to produkcji mieszanek mineralno-asfaltowych z dozowaniem granulatu asfaltowego w technologii „na zimno”.

Do mieszanek mineralno-asfaltowych może być stosowany dodatek asfaltu naturalnego, jeżeli spełnia wymagania podane w PN-EN 13108-4 Załącznik B.

## 2.3. Dostawy materiałów

Za dostawy materiałów odpowiedzialny jest Wykonawca robót zgodnie z ustaleniami określonymi w D-M-00.00.00 „Wymagania ogólne”.

Do obowiązku Wykonawcy należy takie zorganizowanie dostaw materiałów do wytwarzania MMA, aby zapewnić nieprzerwaną pracę otaczarki w trakcie wykonywania dziennej działki roboczej. Jakość każdej dostawy kruszywa i wypełniacza musi być potwierdzona deklaracją producenta (oznakowanie CE).

## 2.4. Składowanie materiałów

### 2.4.1. Składowanie kruszywa

Składowanie kruszywa powinno odbywać się w warunkach zabezpieczających je przed zanieczyszczeniem i zmieszaniem z innymi rodzajami lub frakcjami kruszywa. Kruszywo powinno być składowane na utwardzonym i odwodnionym podłożu.

### 2.4.2. Składowanie wypełniacza

Wypełniacz należy składować w silosach wyposażonych w urządzenia do aeracji.

### 2.4.3. Składowanie asfaltu

Lepiszcze asfaltowe należy przechowywać zgodnie z zasadami podanymi w pkt. 8.3 WT-2 2014 – część I. Zbiorniki na asfalt modyfikowany winny być wyposażone w mieszadła mechaniczne lub co najmniej winny mieć zapewniony system przepompowywania wprawiający w cyrkulację asfalt z dolnych partii zbiornika. Maksymalne temperatury składowania asfaltu drogowego powinny być zgodne z tabelą 41 w/w wytycznych. Temperatury składowania asfaltów modyfikowanych powinny być zgodne z zaleceniami producenta.

### 2.4.4. Składowanie środka adhezyjnego

Składowanie środka adhezyjnego jest dozwolone tylko w oryginalnych opakowaniach producenta w warunkach podanych zgodnie z zaleceniami producenta.

### 2.4.5. Składowanie granulatu asfaltowego

Składowanie granulatu asfaltowego powinno odbywać się w warunkach zabezpieczających je przed:

- segregacją – zaleca się formowanie hałd o kształcie stożkowym o wysokości max. do 10 m,
- zanieczyszczeniem i zmieszaniem z innymi rodzajami lub frakcjami granulatu,
- zawilgoceniem – ochrona granulatu asfaltowego przed opadami atmosferycznymi;

w przypadku dozowania „na zimno” obowiązkowe jest składowanie granulatu pod zadaszeniem.

Powierzchnię na której będzie składowany granulak asfaltowy należy tak przygotować, aby materiał nie był przechowywany w wodach opadowych. Podczas składowania granulatu asfaltowego należy postępować zgodnie z zasadami określonymi w Załączniku nr 9.2.1 i Załączniku nr 9.2.2 RID I/6.



### 3. SPRZĘT

Ogólne wymagania dotyczące sprzętu podano w D-M-00.00.00 „Wymagania ogólne”.

#### 3.1. Wytwórnia mieszanek mineralno-asfaltowych

Produkcja mieszanki mineralno-asfaltowej powinna odbywać się na WMA o cyklicznym systemie produkcji mieszanki. WMA powinna prowadzić system ZKP (Zakładowa Kontrola Produkcji) zgodnie z wymaganiami PN-EN 13108-21, certyfikowany przez jednostkę notyfikowaną. Dozowanie wszystkich składników powinno odbywać się wagowo, dopuszcza się objętościowe dozowanie środka adhezyjnego.

Wytwórnia powinna być wyposażona w automatyczny system sterowania produkcją, z możliwością rejestracji danych produkcyjnych dla każdego zarobu, ich odtworzenia i drukowania w cyklu dziennym.

W przypadku stosowania granulatu asfaltowego „na gorąco”, wytwórnię mieszanek mineralno-asfaltowych należy wyposażyć w dodatkowy bęben, będący elementem otaczarki o działaniu cyklicznym – metoda „równoległego bębna”.

#### 3.2. Układarka mieszanek mineralno-asfaltowych

Układanie mieszanki powinno odbywać się możliwie największą szerokością, przy użyciu mechanicznej układarki do układania mieszanki mineralno-asfaltowej lub zespołem układarek pracujących równolegle z przesunięciem roboczym umożliwiającym ułożenie stykających się warstw asfaltowych na gorąco, posiadającej następujące urządzenia:

- automatyczne sterowanie pozwalające na ułożenie warstwy zgodnie z założoną niweletą i grubością,
- płytę wibracyjną do wstępnego zagęszczenia mieszanki,
- urządzenia do podgrzewania płyty wibracyjnej.

Przy wykonywaniu nawierzchni dróg o kategorii KR6-7, do warstwy wiążącej zaleca się stosowanie podajników mieszanki mineralno-asfaltowej do zasilania kosza rozkładarki ze środków transportu.

Mieszanki mineralno-asfaltowe można rozkładać specjalną maszyną drogową z podwójnym zestawem rozkładającym do układania dwóch warstw technologicznych w jednej operacji (tzw. asfaltowe warstwy kompaktowe).

#### 3.3. Walce do zagęszczania

Wykonawca powinien dysponować sprzętem pozwalającym na uzyskanie wymaganego wskaźnika zagęszczenia warstwy z mieszanki mineralno-asfaltowej.

#### 3.4. Skrapiarki

Wykonawca powinien dysponować skrapiarką spełniającą wymagania STWIORB D.04.03.01, pozwalającą na równomierne i zgodne z wymaganiami równomierne skropienie podłoża.

### 4. TRANSPORT

Ogólne wymagania dotyczące transportu podano w D-M-00.00.00 „Wymagania ogólne”. Mieszanki mineralno-asfaltowe powinny być dowożone na budowę odpowiednio do postępu robót, tak aby zapewnić ciągłość wbudowania. Podczas transportu i postoju przed wbudowaniem mieszanki powinny być zabezpieczone przed ostygnięciem i dopływem powietrza (przykrycie, pojemniki termoizolacyjne lub pojazdy ogrzewane itp.). Mieszanki mineralno-asfaltowe, powinny być przewożone pojazdami samowyladowczymi.

Podczas transportu mieszanki mineralno-asfaltowej muszą być zachowane dopuszczalne wartości temperatury. Dowieziona do rozkładarki mieszanka musi mieć temperaturę w wymaganym przedziale określonym w WT-2 2014 – część I tab. 42. Nie dotyczy to przypadków użycia dodatków obniżających temperaturę produkcji i wbudowania lepiszczy zawierających takie środki, lub specjalnych technologii produkcji i wbudowywania w obniżonej temperaturze tj. z użyciem asfaltu spienionego. W tym zakresie należy kierować się informacjami (zaleceniami) podanymi przez producentów tych środków.

Powierzchnie skrzyń ładunkowych lub pojemników używanych do transportu mieszanki powinny być czyste. Do zwilżania tych powierzchni można używać tylko tego rodzaju środków antyadhezyjnych, które nie oddziałują szkodliwie na mieszanki mineralno-asfaltowe. Zabrania się skrapiania skrzyń olejem napędowym lub innymi środkami ropopochodnymi.

### 5. WYKONANIE ROBÓT

Ogólne zasady wykonania robót podano w D-M-00.00.00 „Wymagania ogólne”.

#### 5.1. Projektowanie mieszanki mineralno-asfaltowej

W terminie 3 tygodni przed rozpoczęciem robót Wykonawca przedstawi Inżynierowi/Inspektorowi Nadzoru do zatwierdzenia projekt MMA (Badanie Typu) oraz wszystkie dokumenty potwierdzające jakość materiałów składowych MMA i reprezentatywne próbki materiałów. MMA powinna być zaprojektowana zgodnie z pkt. 8.1 i 8.2.2 WT-2 2014 – część I w zależności od kategorii ruchu.

W przypadku stosowania granulatu asfaltowego należy na etapie projektowania stosować się do wytycznych określonych w Załączniku nr 9.2.1, Załączniku nr 9.2.2 i Załączniku nr 9.2.3 RID I/6.

Wykonawca powinien zapewnić, aby podczas opracowywania Badania Typu MMA, były zastosowane w pełni reprezentatywne próbki materiałów składowych, które zostaną użyte do wykonania robót.

## 5.2. Wytwarzanie MMA

Produkcja MMA powinna odbywać się na WMA o cyklicznym systemie produkcji mieszanki, zgodnie z wymaganiami opisanymi w p. 3.1. Dozowanie wszystkich składników powinno odbywać się wagowo, dopuszcza się objętościowe dozowanie środka adhezyjnego. W przypadku stosowania granulatu asfaltowego do produkcji MMA należy:

- stosować się do wytycznych opisanych w Załączniku nr 9.2.2 RID I/6.
- przekazywać Inżynierowi/Inspektorowi Nadzoru na Jego wniosek wydruki z WMB potwierdzające, że ilość zadozowanego granulatu asfaltowego jest zgodna z zaakceptowanym przez Inżyniera/Inspektora Nadzoru Badaniem Typu.

Temperatury technologiczne wytwarzania MMA powinny być zgodne z wymaganiami podanymi w p. 8.3 WT-2 2014 część I (Tabela 42) lub zgodnie z zaleceniami producenta. Mieszankę MMA zaleca się wbudowywać bezpośrednio po wyprodukowaniu bez magazynowania na zapas. Przechowywanie wyprodukowanej MMA w silosie może mieć miejsce tylko w sytuacjach awaryjnych.

Jeżeli mieszanka mineralno-asfaltowa jest dostarczana z kilku wytwórni lub od kilku producentów, to należy zapewnić zgodność typu i wymiaru mieszanki oraz spełnienie wymagań dokumentacji projektowej.

## 5.3. Przygotowanie podłoża

Podłoże pod warstwę wiążącą z MMA powinno być:

- nośne i ustabilizowane,
- czyste, bez zanieczyszczeń lub pozostałości luźnego kruszywa,
- wyprofilowane, równe i bez kolein,
- suche,
- skropione emulsją asfaltową lub asfaltem zapewniającym powiązanie warstw,

oraz spełniać wymagania pkt. 7.2. WT-2 2016 – część II.

Brzegi krawężników i innych urządzeń przylegających do nawierzchni powinny zostać połączone z MMA zgodnie z pkt. 7.6.4 WT-2 2016 – część II (sposób wykonania spoin) i przy zastosowaniu materiałów określonych w pkt. 2.2.1 niniejszych STWIORB.

### 5.3.1. Połączenia międzywarstwowe

Uzyskanie wymaganej trwałości nawierzchni jest uzależnione od zapewnienia połączenia między warstwami oraz ich współpracy w przenoszeniu obciążeń nawierzchni wywołanych ruchem pojazdów.

Zapewnienie połączenia międzywarstwowego wymaga starannego przygotowania podłoża, na którym będą układane kolejne warstwy asfaltowe, zastosowania odpowiedniej emulsji asfaltowej oraz właściwego wykonania skropienia. Podłoże należy przygotować zgodnie z STWIORB D.04.03.01.

Skropienie emulsją asfaltową ma na celu zwiększenie siły połączenia pomiędzy warstwami konstrukcyjnymi oraz zabezpieczenie przed wnikaniem i zaleganiem wody pomiędzy warstwami.

Do skropień należy stosować rodzaj emulsji i ilość w zależności od rodzaju warstwy i kategorii ruchu, zgodnie z zasadami określonymi w STWIORB D.04.03.01.

## 5.4. Warunki atmosferyczne

Warstwa nawierzchni z MMA powinna być układana w temperaturze:

- podłoża nie mniejszej niż +5°C,
- temperaturze otoczenie w ciągu doby nie mniejszej niż 0°C.

Nie dopuszcza się układania MMA podczas silnych opadów atmosferycznych i silnego wiatru przekraczającego prędkość 16m/s.

## 5.5. Próba technologiczna

Wykonawca przed przystąpieniem do produkcji MMA na żądanie Inżyniera/Inspektora Nadzoru jest zobowiązany do przeprowadzenia próby technologicznej.

Nie dopuszcza się oceniania dokładności pracy otaczarki oraz prawidłowości składu mieszanki mineralnej na podstawie tzw. suchego zarobu, z uwagi na segregację kruszywa. Na podstawie uzyskanych wyników Inżynier/Inspektor Nadzoru podejmuje decyzję o wykonaniu odcinka próbnego. Tolerancje zawartości składników MMA względem składu zaprojektowanego powinny być zgodne z wymaganiami podanymi w pkt. 6.7. niniejszych STWIORB.

## 5.6. Odcinek próbny

Na żądanie Inżyniera/Inspektora Nadzoru, Wykonawca powinien wykonać odcinek próbny o długości przynajmniej 100m na całej szerokości jednej jezdni. Wykonawca powinien wykonać odcinek próbny w celu:

- zdefiniowania parametrów produkcyjnych MMA,

- sprawdzenia czy sprzęt użyty do rozkładania i zagęszczania mieszanki jest właściwy,
- określenia grubości warstwy mieszanki mineralno-asfaltowej przed zagęszczeniem, koniecznej do uzyskania wymaganej ostatecznej grubości warstwy,
- określenia potrzebnej liczby przejazdów walców dla uzyskania prawidłowego zagęszczenia warstwy.

Do wykonania odcinka próbnego, Wykonawca powinien zastosować takie same materiały oraz sprzęt, jakie będą stosowane do wykonania warstwy z MMA podczas robót. Lokalizacja odcinka próbnego zostanie zaakceptowana przez Inżyniera/Inspektora Nadzoru – dopuszcza się akceptację wykonanego odcinka próbnego w ramach innego zadania pod warunkiem, że został wbudowany ten sam typ mieszanki mineralno-asfaltowej oraz zastosowano ten sam sprzęt do wbudowania i zagęszczenia warstwy. Wykonawca rozpocznie wykonywanie nawierzchni z MMA dopiero po otrzymaniu akceptacji Inżyniera/Inspektora Nadzoru, wydanej na podstawie testów oraz pomiarów dokonanych na odcinku próbnym. W przypadku nieprawidłowych parametrów warstwy wiążącej i nie zatwierdzeniu przez Inżyniera/Inspektora Nadzoru odcinka próbnego, Wykonawca ma obowiązek usunąć odcinek próbny warstwy wiążącej (jeżeli był wykonywany w obrębie Kontraktu) na własny koszt.

## 5.7. Wbudowywanie mieszanki MMA

Transport MMA powinien odbywać się zgodnie z wymaganiami podanymi w pkt. 7.4 WT-2 2016 – część II. Wbudowywanie MMA powinno odbywać się zgodnie z wymaganiami podanymi w pkt. 7.5 WT-2 2016 – część II.

Prace związane z wbudowaniem mieszanki mineralno-asfaltowej należy tak zaplanować, aby:

- umożliwiły układanie warstwy całą szerokością jezdni (jedną rozkładarką lub dwoma rozkładarkami pracującymi obok siebie z przesunięciem wg pkt 7.6.3.1. WT-2 2016 – część II); w przypadku przebudów i remontów o dopuszczonym ruchu jednokierunkowym (wahadłowym) szerokością pasa ruchu ,
- dzienne działki robocze (tj. odcinki nawierzchni na których mieszanka mineralno-asfaltowa jest wbudowywana jednego dnia) powinny być możliwie jak najdłuższe min. 200 m,
- organizacja dostaw mieszanki powinna zapewnić pracę rozkładarki bez zatrzymań z jednostajną prędkością.

Mieszankę mineralno-asfaltową należy wbudowywać w sprzyjających warunkach atmosferycznych określonych w pkt. 5.4. Temperatura otoczenia może być niższa w wypadku stosowania ogrzewania podłoża i obramowania (np. promienniki podczerwieni, urządzenia mikrofalowe).

W przypadku stosowania mieszanek mineralno-asfaltowych z dodatkiem umożliwiającym obniżenie temperatury mieszania (mieszanki na ciepło) i wbudowania, należy indywidualnie określić wymagane warunki otoczenia. Układarka powinna być stale zasilana w mieszankę tak, aby w zasobniku zawsze znajdowała się odpowiednia jej ilość, a kosz, transporter i stół były zawsze gorące i nie stygły. W miejscach niedostępnych dla sprzętu dopuszcza się wbudowywanie ręczne.

Podczas rozkładania grubość wykonywanej warstwy powinna być sprawdzana co 25 m w co najmniej trzech miejscach (w osi i przy brzegach warstwy). Warstwy wałowane powinny być równomiernie zagęszczane walcami drogowymi o charakterystyce zapewniającej skuteczność zagęszczania, potwierdzoną na odcinku próbnym.

Po wykonanej warstwie wiążącej powinien odbywać się wyłącznie ruch pojazdów związanych z układaniem następnej warstwy.

Dopuszczenie wykonanej warstwy asfaltowej na gorąco do ruchu może nastąpić po jej schłodzeniu do temperatury zapewniającej jej odporność na deformacje trwałe.

W przypadku konieczności dopuszczenia innego ruchu należy zastosować zabiegi zabezpieczające uzyskanie wymaganego połączenia międzywarstwowego tj. poprzez wykonanie dodatkowego skropienia z użyciem mleczka wapiennego (wg. pkt. 7.3.4 WT-2 2016 – część II).

## 5.8. Połączenia technologiczne

Połączenia technologiczne powinny być wykonane przy zastosowaniu materiałów określonych w pkt 2.2.1 niniejszego STWIORB, oraz zgodnie z pkt. 7.6 WT-2 2016 – część II.

### 5.8.1. Sposób i warunki aplikacji materiałów stosowanych do złączy.

#### 5.8.1.1. Wymagania wobec wbudowania elastycznych taśm bitumicznych

Krawędź boczna złącza podłużnego winna być uformowana za pomocą rolki dociskowej lub poprzez obcięcie nożem talerzowym.

Krawędź boczna złącza poprzecznego powinna być uformowana w taki sposób i za pomocą urządzeń umożliwiających uzyskanie nieregularnej powierzchni.

Powierzchnie krawędzi do których klejona będzie taśma, powinny być czyste i suche.

Przed przyklejeniem taśmy w metodzie „gorące przy zimnym”, krawędzie „zimnej” warstwy na całkowitej grubości, należy zagruntować środkiem gruntującym zgodnie z zaleceniami producenta taśmy.

Taśma bitumiczna o grubości 10 mm powinna być wstępnie przyklejona do zimnej krawędzi złącza. na 2/3 wysokości warstwy licząc od górnej powierzchni warstwy wiążącej. Minimalna wysokość taśmy 4 cm.

#### 5.8.1.2. Wymagania wobec wbudowania past bitumicznych

Przygotowanie krawędzi bocznych jak w przypadku stosowania taśm bitumicznych.

Pasta powinna być наносzona mechanicznie z zapewnieniem równomiernego jej rozprowadzenia na bocznej krawędzi. w ilości 3 - 4 kg/m<sup>2</sup> (warstwa o grubości 3 - 4 mm przy gęstości około 1,0 g/cm<sup>3</sup>) lub innej zalecanej przez Producenta.

Dopuszcza się ręczne nanoszenie past w miejscach niedostępnych.

### 5.8.2. Sposób wykonania złączy

Wymagania ogólne:

- złącza w warstwach nawierzchni powinny być wykonane w linii prostej,
- złącza podłużnego nie można lokalizować w śladach kół,
- złącza podłużne w konstrukcji wielowarstwowej należy przesunąć względem siebie w kolejnych warstwach technologicznych o co najmniej 30 cm w kierunku poprzecznym do osi jezdni,
- złącza muszą być całkowicie związane a powierzchnie przylegających warstw powinny być w jednym poziomie.

#### A. Metoda rozkładania „gorące przy gorącym”

Metoda ta ma zastosowanie w przypadku wykonywania złącza podłużnego – należy ją stosować zgodnie z pkt. 7.6.3.1 WT-2 2016 – część II.

Przy tej metodzie nie stosuje się dodatkowych materiałów do złączy.

#### B. Metoda rozkładania „gorące przy zimnym”

Wykonanie złączy metodą „gorące przy zimnym” stosuje się w przypadkach, gdy ze względu na ruch, względnie z innych uzasadnionych powodów konieczne jest wykonywanie nawierzchni w odstępach czasowych – należy ją stosować zgodnie z pkt. 7.6.3.2 WT-2 2016 – część II.

#### C. Sposób zakończenia działki roboczej

Zakończenie działki roboczej należy wykonać w sposób i przy pomocy urządzeń zapewniających uzyskanie nieregularnej, szorstkiej powierzchni spoiny (przy pomocy wstawianej kantówki lub frezarki) oraz szorstkiego podłoża w rejonie planowanego złącza.

Zakończenie działki roboczej wykonuje się prostopadle do osi drogi.

Krawędź działki roboczej jest równocześnie krawędzią poprzeczną złącza.

Złącza poprzeczne między działkami roboczymi układanych pasów kolejnych warstw technologicznych należy przesunąć względem siebie o co najmniej 3 m w kierunku podłużnym do osi jezdni.

#### D. Sposób wykonywania spoin

Spoiny wykonuje się z użyciem materiałów wymienionych w punkcie 2.2.1.

Grubość elastycznej taśmy bitumicznej do spoin powinna wynosić:

- nie mniej niż 15 mm w warstwie wiążącej/wyrównawczej.

Pasta powinna być наносzona mechanicznie z zapewnieniem równomiernego jej rozprowadzenia na bocznej krawędzi. w ilości 3 - 4 kg/m<sup>2</sup> (warstwa o grubości 3 - 4 mm przy gęstości około 1,0 g/cm<sup>3</sup>) lub innej zalecanej przez Producenta.

### 5.9. Krawędzie zewnętrzne warstwy wiążącej

Krawędzie zewnętrzne warstwy wiążącej należy wykonać zgodnie z wymaganiami pkt. 7.7 WT-2 2016 – część II

Po wykonaniu warstwy wiążącej o jednostronnym nachyleniu jezdni należy uszczelnić wyżej położoną krawędź boczną. Niżej położona krawędź boczna powinna pozostać nieuszczelniona.

Krawędź zewnętrzną oraz powierzchnię odsadki poziomej należy zabezpieczyć przez pokrycie gorącym asfaltem w ilości zapewniającej szczelność:

- powierzchnie odsadzek - 1,5 kg/m<sup>2</sup>
- krawędzie zewnętrzne - 4 kg/m<sup>2</sup>

W przypadku nawierzchni o dwustronnym nachyleniu (przekrój daszkowy) decyzję o potrzebie i sposobie uszczelnienia krawędzi zewnętrznych podejmie Projektant w uzgodnieniu z Zamawiającym.

## 6. KONTROLA JAKOŚCI ROBÓT

### 6.1. Ogólne wymagania dotyczące kontroli jakości robót

Ogólne zasady kontroli jakości robót podano w D-M-00.00.00 „Wymagania ogólne”.

Badania mieszanki mineralno-asfaltowej należy wykonywać zgodnie z normami podanymi w pkt. 8.2.2 WT-2 2014 Nawierzchnie Asfaltowe (Tabela 12, 13, 14 – dla mieszanki typu AC).

Badania i pomiary dzielą się na:

- badania i pomiary Wykonawcy – w ramach własnego nadzoru
- badania i pomiary kontrolne – w ramach nadzoru Zamawiającego.

W uzasadnionych przypadkach w ramach badań i pomiarów kontrolnych dopuszcza się wykonanie badań i pomiarów kontrolnych dodatkowych lub badań i pomiarów arbitrażowych.

Badania obejmują:

- pobranie próbek,
- zapakowanie próbek do wysyłki,
- transport próbek z miejsca pobrania do placówki wykonującej badania,
- przeprowadzenie badania,
- sprawozdanie z badań.

Pomiary obejmują terenową weryfikację cech nawierzchni.

## 6.2. Badania i pomiary Wykonawcy

Wykonawca jest zobowiązany do przeprowadzania na bieżąco badań i pomiarów w celu sprawdzania czy jakość wykonanych Robót jest zgodna z postawionymi wymaganiami.

Badania i pomiary powinny być wykonywane z niezbędną starannością, zgodnie z obowiązującymi przepisami i w wymaganym zakresie. Badania i pomiary Wykonawca powinien wykonywać z częstotliwością gwarantującą zachowanie wymagań dotyczących jakości robót, lecz nie rzadziej niż wskazano to w STWIORB. Wyniki badań będą dokumentowane i archiwizowane przez Wykonawcę. Wyniki badań Wykonawca jest zobowiązany przekazywać Inżynierowi/Inspektorowi Nadzoru.

Zakres badań i pomiarów Wykonawcy powinien:

- dla wykonanej warstwy być nie mniejszy niż określony zakres i częstotliwość badań i pomiarów kontrolnych określony w tab. 7.

Zakres badań Wykonawcy związany z wykonywaniem nawierzchni:

- pomiar temperatury powietrza,
- pomiar temperatury mieszanki mineralno-asfaltowej podczas wykonywania nawierzchni,
- ocena wizualna mieszanki mineralno-asfaltowej,
- wykaz ilości materiałów lub grubości wykonanych warstw,
- pomiar spadku poprzecznego poszczególnych warstw asfaltowych,
- pomiar równości warstwy wiążącej,
- pomiar rzędnych wysokościowych i pomiary sytuacyjne,
- badania zagęszczenia warstwy i zawartości wolnej przestrzeni,
- pomiar szczepności warstw asfaltowych
- pomiar parametrów geometrycznych poboczny,
- ocena wizualna jednorodności powierzchni warstwy,
- ocena wizualna jakości wykonania połączeń technologicznych.

Tabela 7. Minimalna częstotliwość badań ze strony Wykonawcy dla warstwy wiążącej

Lp.	Badana cecha	Metoda	Częstotliwość
1.	<b>Zagęszczenie MMA</b> oraz zawartość wolnych przestrzeni w warstwie	Porównanie gęstości objętościowej referencyjnej do rzeczywistej	- 2 razy na kilometr każdej jezdni, nie rzadziej niż 1 raz na 6000 m <sup>2</sup>
2.	<b>Szczepność</b> warstw asfaltowych dla dróg KR 4-7	Metoda Leutnera	- nie rzadziej niż 1 raz na 15000 m <sup>2</sup>
3.	<b>Grubość</b> (grubości poszczególnych warstw i grubość pakietu warstw asfaltowych)	Rzędne wysokościowe, Pomiar elektromagnetyczny, Przymiarem na wyciętych próbach	- nie rzadziej niż co 50 m - nie rzadziej niż co 100 m - 2 razy na kilometr każdej jezdni, nie rzadziej niż 1 raz na 6000 m <sup>2</sup>
4.	<b>Równość podłużna</b>		
4.1.	Wszystkie klasy dróg	Planografem	- każdy pas układania warstwy w sposób ciągły
4.2.	Wszystkie klasy dróg w miejscach niedostępnych dla urządzeń pomiarowych	4 metrową łątą i klinem	- w sposób ciągły (początek każdego pomiaru łątą w miejscu zakończenia poprzedniego pomiaru)
5.	<b>Równość poprzeczna</b>	Profilografem lub - 2 metrową łątą i pochyłomierzem	- każdy pas układania warstwy w sposób ciągły - nie rzadziej niż co 5 m
6.	<b>Spadki poprzeczne</b>	Profilografem lub - 2 metrową łątą i pochyłomierzem lub - metodą geodezyjną	co 10m 50 razy na 1 km dodatkowe pomiary w punktach głównych łuków poziomych
7.	<b>Szerokość warstwy</b>	Taśmą mierniczą	- pomiar co 50 m, na łukach poziomych w punktach charakterystycznych

8.	<b>Odchylenie od projektowanej osi drogi</b>	Rzędne wysokościowe Pomiary sytuacyjne	- pomiar rzędnych niwelacji podłużnej i poprzecznej oraz usytuowania osi, na łukach poziomych i pionowych w punktach charakterystycznych
----	--	---	--

### 6.3. Badania i pomiary kontrolne

Badania i pomiary kontrolne są zlecane przez Inżyniera/Inspektora Nadzoru, a których celem jest sprawdzenie, czy jakość zastosowanych materiałów i wyrobów budowlanych (mieszanek mineralno-asfaltowych i ich składników, lepiszczy i materiałów do uszczelnień itp.) oraz gotowej warstwy (wbudowane warstwy asfaltowe, połączenia itp.) spełniają wymagania określone w kontrakcie.

Pobieraniem próbek, wykonaniem badań i pomiarów na miejscu budowy zajmuje się Laboratorium Zamawiającego/Inżynier/Inspektor Nadzoru przy udziale lub po poinformowaniu przedstawicieli Wykonawcy. Zamawiający decyduje o wyborze Laboratorium Zamawiającego.

### 6.4. Badania i pomiary kontrolne dodatkowe

W wypadku uznania, że jeden z wyników badań lub pomiarów kontrolnych nie jest reprezentatywny dla ocenianego odcinka budowy, strony kontraktu mogą wystąpić o przeprowadzenia badań lub pomiarów kontrolnych dodatkowych. Badania kontrolne dodatkowe są wykonywane przez Laboratorium Zamawiającego.

Strony Kontraktu decydują wspólnie o miejscach pobierania próbek i wyznaczeniu odcinków częściowych ocenianego odcinka budowy tzn. dziennej działki roboczej. Jeżeli odcinek częściowy przyporządkowany do badań kontrolnych nie może być jednoznacznie i zgodnie wyznaczony, to odcinek ten nie powinien być mniejszy niż 20% ocenianego odcinka budowy.

### 6.5. Badania i pomiary arbitrażowe

Badania i pomiary arbitrażowe są powtórzeniem badań lub pomiarów kontrolnych i/lub kontrolnych dodatkowych, co do których istnieją uzasadnione wątpliwości ze strony Inżyniera/Inspektora Nadzoru, Zamawiającego lub Wykonawcy (np. na podstawie własnych badań).

Badania i pomiary arbitrażowe wykonuje się na wniosek strony kontraktu. Badania i pomiary arbitrażowe wykonuje bezstronne, akredytowane laboratorium, które nie wykonywało badań lub pomiarów kontrolnych, przy udziale lub po poinformowaniu przedstawicieli stron.

W przypadku wniosku Wykonawcy zgodę na przeprowadzenie badań i pomiarów arbitrażowych wyraża Inżynier/Inspektor Nadzoru po wcześniejszej analizie zasadności wniosku. Zamawiający akceptuje laboratorium, które przeprowadzi badania lub pomiary arbitrażowe.

### 6.6. Badania i pomiary przed przystąpieniem do robót

Przed przystąpieniem do robót Wykonawca powinien przedstawić Inżynierowi/Inspektorowi Nadzoru do akceptacji źródła poboru kruszyw oraz wszystkich dodatkowych materiałów, dołączając wszystkie dokumenty potwierdzające jakość materiałów składowych.

### 6.7. Badania w czasie robót

#### 6.7.1. Zawartość lepiszcza rozpuszczalnego

Badanie polega na wykonaniu ekstrakcji lepiszcza, zgodnie PN-EN 12697-1, z próbki pobranej z mieszanki mineralno-asfaltowej.

Jakości wbudowanej mieszanki mineralno-asfaltowej należy ocenić na podstawie:

- wielkości odchyłki obliczonej dla wartości średniej (średnia arytmetyczna wszystkich wyników z całej drogi dla danego typu MMA i danej warstwy asfaltowej) z dokładnością do 0,01 %,
- wielkości odchyłki obliczonej dla pojedynczego wyniku (próbki) z dokładnością do 0,1 %.

Wyżej wymienione kryteria należy stosować jednocześnie (oba podlegają ocenie jakości MMA).

*Odchyłka jest to różnica wartości bezwzględnej pomiędzy procentową zawartością lepiszcza rozpuszczalnego uzyskaną z badań laboratoryjnych a procentową zawartością lepiszcza rozpuszczalnego podaną w Badaniu Typu (%).*

Tabela 8. Dopuszczalne odchyłki do odbioru dla wartości średniej policzonej z dokładnością do 0,01 %

Oceniany parametr	Wielkość odchyłki dla wartości średniej ; %	
	AC	
	KR3÷KR7	KR1 ÷KR2
wartość lepiszcza rozpuszczalnego S – niedmiar	0,15	0,20
wartość lepiszcza rozpuszczalnego S – nadmiar	0,20	0,20

Tabela 9. Dopuszczalne odchyłki do odbioru dla pojedynczego wyniku określonego z dokładnością do 0,1 %

Oceniany parametr	Wielkość odchyłki dla pojedynczego wyniku ; %	
	AC	
	KR1÷KR7	
Zawartość lepiszcza rozpuszczalnego S - niedomiary	0,3	
Zawartość lepiszcza rozpuszczalnego S - nadmiar	0,3	

W przypadku przekroczenia wielkości dopuszczalnych odchyłek dla wartości średniej i dla pojedynczego wyniku w zakresie zawartości lepiszcza rozpuszczalnego należy postępować zgodnie z Instrukcją DP-T 14 *Ocena jakości na drogach krajowych. Część I-Roboty drogowe. 2020.*

### 6.7.2. Uziarnienie mieszanki mineralnej

Po wykonaniu ekstrakcji lepiszcza należy przeprowadzić kontrolę uziarnienia mieszanki kruszywa mineralnego wg PN-EN 12697-2.

Jakości mieszanki mineralnej należy ocenić na podstawie:

- wielkości odchyłki obliczonej dla wartości średniej (średnia arytmetyczna wszystkich wyników z całej drogi dla danego typu MMA i danej warstwy asfaltowej) z dokładnością do 0,1 %
- wielkości odchyłki obliczonej dla pojedynczego wyniku (próbki) z dokładnością do 0,1 % dla sita 0,063mm z dokładnością do 1 % dla pozostałych sit.

**Wyżej wymienione kryteria należy stosować jednocześnie** (oba podlegają ocenie jakości MMA).

*Odchyłka jest to różnica wartości bezwzględnej pomiędzy procentową zawartością ziaren w wyekstrahowanej mieszance mineralnej uzyskaną z badań laboratoryjnych a procentową zawartością ziaren w mieszance mineralnej podaną w Badaniu Typu (%).*

Dopuszczalne odchyłki w zakresie uziarnienia podano w tabeli 10.

Tabela 10. Dopuszczalne odchyłki w zakresie uziarnienia.

Przechodzi przez sito #, mm	Odchyłki dopuszczalne dla pojedynczego wyniku, %		Odchyłki dopuszczalne dla wartości średniej, %
	KR 3-7	KR 1-2	
0,063	2,5	3,0	1,5
0,125	4	5	2,0
2	5	6	3,0
8	6	7	4,0
16	7	8	5,0

Wymagania dotyczące udziału kruszywa grubego, drobnego i wypełniacza powinny być spełnione jednocześnie.

W przypadku przekroczenia wielkości dopuszczalnych odchyłek dla wartości średniej w zakresie uziarnienia należy postępować zgodnie z Instrukcją DP-T 14 *Ocena jakości na drogach krajowych. Część I-Roboty drogowe. 2020.*

Dla kryterium dotyczącego pojedynczego wyniku nie stosuje się potrażeń – należy je spełnić wg wyżej wymienionych wymagań.

### 6.7.3. Zawartość wolnych przestrzeni w mieszance MMA

Zawartość wolnych przestrzeni w próbkach Marshalla oblicza się zgodnie z PN-EN 12697-8. Zawartość wolnych przestrzeni nie może przekroczyć wartości podanych w WT-2 2014 Tabela 12, 13 i 14 w zależności od kategorii ruchu.

### 6.7.4. Pomiar grubości warstwy wg PN-EN 12697-36

Grubośći wykonanej warstwy należy określać na wyciętych próbkach (nie wycinać próbek na obiektach mostowych wiertnicą mechaniczną) lub metodą elektromagnetyczną z częstotliwością określoną w tab. 7. Sposób oceny grubości warstwy i pakietu warstw należy dokonać zgodnie z WT-2 2016 – część II pkt 8.2 i Instrukcją DP-T 14 pkt. 2.3.

Grubośći warstwy należy ocenić na podstawie wielkości odchyłki obliczonej dla:

- pojedynczego wyniku pomiaru grubości warstwy i pakietu warstw asfaltowych,
- wartości średniej ze wszystkich pomiarów grubości danej warstwy i wartości średniej pomiarów pakietu warstw asfaltowych.

Odchyłka w zakresie grubości danej warstwy lub pakietu warstw z mieszanek mineralno-asfaltowych jest to procentowe przekroczenie w dół projektowanej grubości warstwy lub pakietu i obliczona wg pkt 2.3. Instrukcji DP-T 14 2020 – część I z dokładnością do 1%.

Tolerancja dla pojedynczego wyniku w zakresie:

grubości warstwy może wynosić  $1 \div 10\%$  grubości projektowanej.

pakietu wszystkich warstw asfaltowych wynosi  $0 \pm 10\%$  grubości projektowanej, lecz nie więcej niż 1 cm. Wartość średnia ze wszystkich pomiarów grubości danej warstwy lub pakietu warstw powinna być równa bądź większa w stosunku do grubości przyjętej w projekcie konstrukcji nawierzchni. W przypadku przekroczenia wartości dopuszczalnych w zakresie grubości należy postępować zgodnie z Instrukcją DP-T 14.

#### **6.7.5. Wskaźnik zagęszczenia warstwy wg PN-EN 13108-20 załącznik C4**

Wskaźnik zagęszczenia warstwy należy sprawdzać na próbkach wyciętych z zagęszczonej warstwy z częstością podaną w pkt. 6.2. tab. 7. Wskaźnik zagęszczenia nie może być niższy niż 98,0%. Dopuszcza się za zgodą Inżyniera/Inspektora Nadzoru badania zagęszczenia warstwy metodami izotopowymi (zamiennie do cięcia próbek). Metodą referencyjną jest badanie na próbkach wyciętych z zagęszczonej warstwy. Wykonawca wytnie próbki na każde życzenie Inżyniera/Inspektora Nadzoru w miejscach wątpliwych przez niego wskazanych.

W przypadku jeśli wskaźnik zagęszczenia jest niższy niż 98,0% należy postępować zgodnie z Instrukcją DP-T14 Ocena jakości na drogach krajowych. Część I - Roboty drogowe. 2020.

#### **6.7.6. Wolna przestrzeń w zagęszczonej warstwie wg PN-EN 12697-8.**

Do obliczenia wolnej przestrzeni w warstwie należy przyjmować gęstość mieszanki mineralno asfaltowej oznaczonej w dniu wykonywania kontrolowanej działki roboczej. Zawartość wolnej przestrzeni w warstwie powinna mieścić się w granicach dla KR 1-2 2,0-7,0%, dla  $KR \geq 3$  3,0-8,0%. Zawartość wolnej przestrzeni w warstwie należy sprawdzać z częstością podaną w pkt. 6.2. tab. 7.

#### **6.7.7. Wytrzymałość na ścinanie połączeń międzywarstwowych.**

Badanie szczepności międzywarstwowej należy wykonać wg metody Leutnera na próbkach  $\varnothing 150 \pm 2\text{mm}$  lub  $\varnothing 100 \pm 2\text{mm}$  zgodnie z „Instrukcją laboratoryjnego badania szczepności międzywarstwowej warstw asfaltowych wg metody Leutnera i wymagania techniczne szczepności. 2014”. Wymagana wartość dla połączenia wiążąca – podbudowa wynosi nie mniej niż 0,7 MPa – kryterium należy spełnić. Dopuszcza się też inne sprawdzone metody badania szczepności, przy czym metodą referencyjną jest metoda Leutnera na próbkach  $\varnothing 150 \pm 2\text{mm}$ .

Badanie szczepności międzywarstwowej należy sprawdzać zgodnie z częstością podaną w pkt. 6.2. tab. 7.

#### **6.7.8. Temperatura mięknięcia lepiszcza odzyskanego.**

Wymagania dla temperatury mięknięcia lepiszcza odzyskanego zgodnie z pkt. 8.1.1. WT-2 2016 – część II. Dla lepiszcza wyekstrahowanego należy kontrolować następujące właściwości:

- temperaturę mięknięcia,
- nawrót sprężysty – dot. polimeroasfaltów.

### **6.8. Badania i pomiary cech geometrycznych warstwy z MMA**

#### **6.8.1. Częstość oraz zakres badań i pomiarów**

Częstość oraz zakres badań i pomiarów podano na warstwie wiążącej podano w tabeli 7.

#### **6.8.2. Szerokość warstwy**

Szerokość wykonanej warstwy powinna być zgodna z szerokością projektowaną z tolerancją + 5 cm. Wymaga się, aby co najmniej 90% wykonanych pomiarów nie przekraczało dopuszczalnego odchylenia. 100% wykonanych pomiarów szerokości wykonanej warstwy powinna być zgodna z szerokością projektowaną z tolerancją + 7 cm.

#### **6.8.3. Równość podłużna i poprzeczna warstwy wiążącej**

##### **A. Ocena równości podłużnej warstwy wiążącej.**

Do oceny równości podłużnej warstwy wiążącej nawierzchni dróg wszystkich klas technicznych, należy stosować metodę pomiaru ciągłego równoważną użyciu łąty i klina z wykorzystaniem planografu, umożliwiającego wyznaczenie odchylenia równości podłużnej jako największej odległości (prześwitu) pomiędzy teoretyczną linią łączącą spody kółek jezdnych urządzenia a mierzoną powierzchnią warstwy [mm].

W miejscach niedostępnych dla planografu pomiar równości podłużnej warstwy wiążącej nawierzchni należy wykonać w sposób ciągły z użyciem łąty i klina. Długość łąty w pomiarze równości podłużnej powinna wynosić 4 m.

Wymagana równość podłużna jest określona przez maksymalne dopuszczalne wartości odchylenia dla warstwy wiążącej zostały podane w tabeli 11.



Tabela 11. Dopuszczalne wartości odchyłeń dla warstwy wiążącej

Klasa drogi	Element nawierzchni	Dopuszczalne wartości odchyłeń równości podłużnej warstwy wiążącej [mm]
A, S, GP	Pasy ruchu zasadnicze, awaryjne, dodatkowe, włączenia i wyłączenia, jezdnie łącznic utwardzone pobocza	6
G, Z	Pasy ruchu zasadnicze, dodatkowe, włączenia i wyłączenia, postojowe, jezdnie łącznic, utwardzone pobocza	9
L, D, place, parkingi	Wszystkie pasy ruchu i powierzchnie przeznaczone do ruchu i postoju pojazdów	12

### Pomiar równości podłużnej nawierzchni metodą łąty i klina

Pomiar równości podłużnej warstw nawierzchni z użyciem łąty (o długości 4 m) i klina należy wykonywać jedynie w miejscach niedostępnych dla sprzętu pomiarowego (stanowiska postojowe, zatoki autobusowe itp.). Pomiary równości podłużnej z wykorzystaniem łąty i klina należy wykonywać w osi podłużnej elementu drogi/pasa ruchu, w płaszczyźnie prostopadłej do powierzchni badanej warstwy. Pomiar należy wykonywać w sposób ciągły (początek każdego pomiaru łątą w miejscu zakończenia poprzedniego pomiaru). Klin należy podkładać pod łątę w miejscu, w którym prześwit jest największy (największe odchylenie równości). Wielkość prześwitu jest równa najmniejszej liczbie widocznej na klinie podłożonym pod łątę. Zasady oceny wyników pomiaru jak w tabeli 11.

### B. Pomiar równości poprzecznej warstwy wiążącej

Do oceny równości poprzecznej warstw nawierzchni dróg wszystkich klas technicznych oraz placów i parkingów należy stosować metodę pomiaru profilometrycznego równoważną użyciu łąty i klina, umożliwiającą wyznaczenie odchylenia równości w przekroju poprzecznym pasa ruchu/elementu drogi. Odchylenie to jest obliczane jako największa odległość (prześwit) pomiędzy teoretyczną łątą (o długości 2 m) a zarejestrowanym profilem poprzecznym warstwy.

Efektywna szerokość pomiarowa jest równa szerokości mierzonego pasa (elementu) nawierzchni z tolerancją  $\pm 15\%$ . Wartość odchylenia równości poprzecznej należy wyznaczać z krokiem co 1 m.

W miejscach niedostępnych dla profilografu pomiar równości poprzecznej warstwy wiążącej nawierzchni należy wykonać z użyciem łąty i klina. Długość łąty w pomiarze równości poprzecznej powinna wynosić 2 m, Pomiar powinien być wykonany nie rzadziej niż co 5 m. Dopuszczalne wartości odchyłeń zostały podane w tabeli 12.

Tabela 12. Dopuszczalne wartości odchyłeń dla warstwy wiążącej

Klasa drogi	Element nawierzchni	Dopuszczalne wartości odchyłeń równości poprzecznej warstwy wiążącej [mm]
A, S, GP	Pasy ruchu zasadnicze, awaryjne, dodatkowe, włączenia i wyłączenia, jezdnie łącznic, utwardzone pobocza	6
G, Z	Pasy ruchu zasadnicze, dodatkowe, włączenia i wyłączenia, postojowe, jezdnie łącznic, utwardzone pobocza,	9
L, D, place, parkingi	Wszystkie pasy ruchu i powierzchnie przeznaczone do ruchu i postoju pojazdów	12

### Pomiar równości poprzecznej warstw nawierzchni z użyciem łąty i klina

Pomiar równości poprzecznej warstw nawierzchni z użyciem łąty (o długości 2 m) i klina należy wykonywać jedynie w miejscach niedostępnych dla sprzętu pomiarowego takich jak: stanowiska postojowe, zatoki autobusowe itp. Pomiary równości poprzecznej z wykorzystaniem łąty i klina należy wykonywać z krokiem nie rzadziej niż co 5 m. W czasie pomiaru łąta powinna leżeć prostopadle do osi drogi i w płaszczyźnie prostopadłej do powierzchni badanej warstwy.

Klin należy podkładać pod łątę w miejscu, w którym prześwit jest największy (największe odchylenie równości). Wielkość prześwitu jest równa najmniejszej liczbie widocznej na klinie podłożonym pod łątę. Zasady oceny wyników podano w tabeli 12.

#### 6.8.4. Spadki poprzeczne

Sprawdzenie polega na przyłożeniu łąty i pomiar prześwitu klinem lub pomiar profilografem laserowym lub pomiar metodami geodezyjnymi. Spadki poprzeczne warstwy wiążącej na odcinkach prostych i na łukach powinny być zgodne z spadkami poprzecznymi z tolerancją  $\pm 0,5\%$ .

Wymaga się, aby co najmniej 95% wykonanych pomiarów nie przekraczało przedziału dopuszczalnych odchyień. Dla 100% wykonanych pomiarów spadki poprzeczne warstwy wiążącej na odcinkach prostych i na łukach powinny być zgodne z spadkami poprzecznymi z tolerancją  $\pm 0,7\%$ . Spadek poprzeczny musi być wystarczający do zapewnienia sprawnego spływu wody.

#### 6.8.5. Ukształtowanie osi w planie

Oś warstwy w planie powinna być usytuowana zgodnie z osią projektowaną z tolerancją  $\pm 5$  cm. Wymaga się, aby co najmniej 95% wykonanych pomiarów nie przekraczało przedziału dopuszczalnych odchyień. 100% wykonanych pomiarów ukształtowania osi w planie powinno być zgodne z osią projektowaną z tolerancją  $\pm 7$  cm.

#### 6.8.6. Rzędne wysokościowe nawierzchni

Rzędne wysokościowe warstwy wiążącej powinny być mierzone w przekrojach co 10m w osi i na krawędziach każdej jezdni. Przed przystąpieniem do robót Wykonawca przedstawi schemat punktów pomiarowych do akceptacji. Różnice pomiędzy rzędnymi wysokościowymi warstwy a rzędnymi projektowanymi nie powinny przekraczać  $\pm 1$  cm.

Wymaga się, aby co najmniej 95% wykonanych pomiarów nie przekraczało przedziału dopuszczalnych odchyień. Dla 100% wykonanych pomiarów różnice pomiędzy rzędnymi wysokościowymi warstwy wiążącej a rzędnymi projektowanymi nie mogą przekraczać  $\pm 1,5$  cm.

#### 6.8.7. Złącza podłużne i poprzeczne

Złącza w nawierzchni powinny być wykonane w linii prostej, prostopadle do osi drogi.

W konstrukcji wielowarstwowej:

- złącza poprzeczne powinny być przesunięte względem siebie co najmniej o 3 m,
- złącza podłużne powinny być przesunięte względem siebie w kolejnych warstwach technologicznych o co najmniej o 30 cm w kierunku poprzecznym do osi jezdni.

Nie można lokalizować złącza podłużnego w śladach kół. Złącza powinny być całkowicie związane, a przylegające warstwy powinny być w jednym poziomie.

#### 6.8.8. Wygląd warstwy

Wygląd warstwy z MMA powinien być jednorodny, bez miejsc „przeasfaltowanych”, porowatych, łuszczących się i spękanych.

### 7. OBMIAR ROBÓT

Ogólne zasady obmiaru robót podano w STWIORB D-M.00.00.00.

Jednostką obmiarową jest 1m<sup>2</sup> ułożenia warstwy wiążącej z betonu asfaltowego.

### 8. ODBIÓR ROBÓT

Ogólne zasady odbioru robót podano w D-M-00.00.00 „Wymagania ogólne”. Roboty uznaje się za wykonane zgodnie z Dokumentacją Projektową i STWIORB, jeżeli wszystkie badania i pomiary z zachowaniem tolerancji wg pkt. 6 niniejszej STWIORB dały wyniki pozytywne.

Do odbioru ostatecznego uwzględniane są wyniki badań i pomiarów kontrolnych, badań i pomiarów kontrolnych dodatkowych oraz badań i pomiarów arbitrażowych do wyznaczonych odcinków częściowych.

#### 8.1. Zasady postępowania z wadliwie wykonanymi robotami

Jeżeli wystąpią wyniki negatywne dla materiałów i robót (nie spełniające wymagań określonych w STWIORB i opracowanych na ich podstawie STWIORB), to Inżynier/Inspektor Nadzoru/Zamawiający wydaje Wykonawcy polecenie przedstawienia programu naprawczego, chyba że na wniosek jednej ze stron kontraktu zostaną wykonane badania lub pomiary arbitrażowe (zgodnie z pkt. 6.5 niniejszego STWIORB), a ich wyniki będą pozytywne. Wykonawca w programie tym jest zobowiązany dokonać oceny wpływu na trwałość konstrukcji nawierzchni, przedstawić sposób naprawienia wady lub wnioskować o zredukowanie ceny kontraktowej – naliczenie potrąceń według zasad określonych w Instrukcji DP-T14 Ocena Jakości na Drogach Krajowych. Część I Roboty Drogowe.

Na zastosowanie programu naprawczego wyraża zgodę Inżynier/Inspektor Nadzoru/Zamawiający.

W przypadku braku zgody Inżyniera/Inspektora Nadzoru/Zamawiającego na zastosowanie programu naprawczego wszystkie materiały i roboty nie spełniające wymagań podanych w odpowiednich punktach STWIORB zostaną odrzucone. Wykonawca wymieni materiały na właściwe i wykona prawidłowo roboty na własny koszt.

Jeżeli wymiana materiałów niespełniających wymagań lub wadliwie wykonane roboty spowodują szkodę w innych, prawidłowo wykonanych robotach, to również te roboty powinny być ponownie wykonane przez Wykonawcę na jego koszt.

## 9. PODSTAWA PŁATNOŚCI

Ogólne ustalenia dotyczące podstawy płatności podano w STWIORB D-M.00.00.00.

Cena wykonania robót objęta jest ryczałtem.

Cena wykonania 1 m<sup>2</sup> warstwy wiążącej z betonu asfaltowego (AC) obejmuje:

- prace pomiarowe i roboty przygotowawcze,
- oznakowanie robót,
- oczyszczenie i skropienie podłoża,
- dostarczenie materiałów i sprzętu,
- opracowanie recepty laboratoryjnej,
- wykonanie próby technologicznej i odcinka próbnego,
- wyprodukowanie mieszanki betonu asfaltowego i jej transport na miejsce wbudowania,
- posmarowanie lepiszczem lub pokrycie taśmą asfaltową krawędzi urządzeń obcych i krawężników,
- rozłożenie i zagęszczenie mieszanki betonu asfaltowego,
- obcięcie krawędzi i posmarowanie lepiszczem,
- przeprowadzenie pomiarów i badań wymaganych w specyfikacji technicznej,
- odwiezienie sprzętu.

## 10. PRZEPISY ZWIĄZANE

### 10.1. Normy

1. PN-EN 12591 Asfalty i produkty asfaltowe - Wymagania dla asfaltów drogowych
2. PN-EN 12597 Asfalty i produkty asfaltowe - Terminologia
3. PN-EN 13808 Asfalty i lepiszcza asfaltowe - Zasady klasyfikacji kationowych emulsji asfaltowych
4. PN-EN 14023 Asfalty i lepiszcza asfaltowe - Zasady klasyfikacji asfaltów modyfikowanych polimerami
5. PN-EN 13924-2 Asfalty i lepiszcza asfaltowe - Zasady klasyfikacji asfaltów drogowych specjalnych - Część 2: Asfalty drogowe wielorodrajowe
6. PN-EN 13043 Kruszywa do mieszanek bitumicznych i powierzchniowych utrwaleń stosowanych na drogach, lotniskach i innych powierzchniach przeznaczonych do ruchu
7. PN-EN 932-3 Badania podstawowych właściwości kruszyw – Procedura i terminologia uproszczonego opisu petrograficznego
8. PN-EN 932-5 Badania podstawowych właściwości kruszyw – Część 5: Wyposażenie podstawowe i wzorcowanie
9. PN-EN 933-1 Badania geometrycznych właściwości kruszyw – Oznaczanie składu ziarnowego. Metoda przesiewania
10. PN-EN 933-3 Badania geometrycznych właściwości kruszyw – Oznaczanie kształtu ziaren za pomocą wskaźnika płaskości
11. PN-EN 933-4 Badania geometrycznych właściwości kruszyw – Część 4: Oznaczanie kształtu ziaren – Wskaźnik kształtu
12. PN-EN 933-5 Badania geometrycznych właściwości kruszyw – Oznaczanie procentowej zawartości ziaren o powierzchniach powstałych w wyniku przekruszenia lub łamania kruszyw grubych
13. PN-EN 933-6 Badania geometrycznych właściwości kruszyw – Część 6: Ocena właściwości powierzchni – Wskaźnik przepływu kruszywa
14. PN-EN 933-9 Badania geometrycznych właściwości kruszyw – Ocena zawartości drobnych cząstek – Badania błękitem metylenowym
15. PN-EN 933-10 Badania geometrycznych właściwości kruszyw – Część 10: Ocena zawartości drobnych cząstek – Uziarnienie wypełniaczy (przesiewanie w strumieniu powietrza)
16. PN-EN 1097-2 Badania mechanicznych i fizycznych właściwości kruszyw – Metody oznaczania odporności na rozdrabianie
17. PN-EN 1097-3 Badania mechanicznych i fizycznych właściwości kruszyw – Oznaczanie gęstości nasypowej i jamistości
18. PN-EN 1097-4 Badania mechanicznych i fizycznych właściwości kruszyw – Część 4: Oznaczanie pustych przestrzeni suchego, zagęszczonego wypełniacza
19. PN-EN 1097-5 Badania mechanicznych i fizycznych właściwości kruszyw – Część 5: Oznaczanie zawartości wody przez suszenie w suszarce z wentylacją
20. PN-EN 1097-6 Badania mechanicznych i fizycznych właściwości kruszyw – Część 6:
21. PN-EN 12697-1 Mieszanki mineralno-asfaltowe - Metody badań mieszanek mineralno-asfaltowych na gorąco – Część 1: Zawartość lepiszcza rozpuszczalnego
22. PN-EN 12697-2 Mieszanki mineralno-asfaltowe - Metody badań mieszanek mineralno-asfaltowych na gorąco – Część 2: Oznaczanie składu ziarnowego
23. PN-EN 12697-3 Mieszanki mineralno-asfaltowe - Metody badań mieszanek mineralno-asfaltowych na gorąco – Część 3: Odzyskiwanie asfaltu - Wyparka obrotowa

24. PN-EN 12697-4 Mieszanki mineralno-asfaltowe - Metody badań mieszanek mineralno-asfaltowych na gorąco – Część 4: Odzyskiwanie asfaltu - Kolumna do destylacji frakcyjnej
25. PN-EN 12697-5 Mieszanki mineralno-asfaltowe - Metody badań mieszanek mineralno-asfaltowych na gorąco – Część 5: Oznaczanie gęstości
26. PN-EN 12697-6 Mieszanki mineralno-asfaltowe - Metody badań mieszanek mineralno-asfaltowych na gorąco – Część 6: Oznaczanie gęstości objętościowej metodą hydrostatyczną
27. PN-EN 12697-8 Mieszanki mineralno-asfaltowe - Metody badań mieszanek mineralno-asfaltowych na gorąco – Część 8: Oznaczanie zawartości wolnej przestrzeni
28. PN-EN 12697-10 Mieszanki mineralno-asfaltowe - Metody badań mieszanek mineralno-asfaltowych na gorąco – Część 10: Zagęszczalność
29. PN-EN 12697-11 Mieszanki mineralno-asfaltowe - Metody badań mieszanek mineralno-asfaltowych na gorąco – Część 11: Określenie powiązania pomiędzy kruszywem i asfaltem
30. PN-EN 12697-12 Mieszanki mineralno-asfaltowe - Metody badania mieszanek mineralno-asfaltowych na gorąco – Część 12: Określanie wrażliwości na wodę
31. PN-EN 12697-17 Mieszanki mineralno-asfaltowe - Metody badań mieszanek mineralno-asfaltowych na gorąco – Część 17: Ubytek ziaren
32. PN-EN 12697-18 Mieszanki mineralno-asfaltowe - Metody badań mieszanek mineralno-asfaltowych na gorąco – Część 18: Spływanie lepiszcza
33. PN-EN 12697-20 Mieszanki mineralno-asfaltowe - Metody badań mieszanek mineralno-asfaltowych na gorąco – Część 20: Penetracja próbek sześciennych lub Marshalla
34. PN-EN 12697-22 Mieszanki mineralno-asfaltowe - Metody badań mieszanek mineralno-asfaltowych na gorąco – Część 22: Koleinowanie
35. PN-EN 12697-23 Mieszanki mineralno-asfaltowe - Metody badania mieszanek mineralno-asfaltowych na gorąco – Część 23: Określanie pośredniej wytrzymałości na rozciąganie próbek asfaltowych
36. PN-EN 12697-24 Mieszanki mineralno-asfaltowe - Metody badań mieszanek mineralno-asfaltowych na gorąco – Część 24: Odporność na zmęczenie
37. PN-EN 12697-25 Mieszanki mineralno-asfaltowe - Metody badań mieszanek mineralno-asfaltowych na gorąco – Część 25: Penetracja dynamiczna
38. PN-EN 12697-26 Mieszanki mineralno-asfaltowe - Metody badań mieszanek mineralno-asfaltowych na gorąco – Część 26: Sztywność
39. PN-EN 12697-27 Mieszanki mineralno-asfaltowe - Metody badań mieszanek mineralno-asfaltowych na gorąco – Część 27: Pobieranie próbek
40. PN-EN 12697-28 Mieszanki mineralno-asfaltowe - Metody badań mieszanek mineralno-asfaltowych na gorąco – Część 28: Przygotowanie próbek do oznaczania zawartości lepiszcza, zawartości wody i uziarnienia
41. PN-EN 12697-29 Mieszanki mineralno-asfaltowe - Metoda badania mieszanek mineralno-asfaltowych na gorąco – Część 29: Pomiar próbki z zagęszczonej mieszanki mineralno-asfaltowej
42. PN-EN 12697-30 Mieszanki mineralno-asfaltowe - Metody badań mieszanek mineralno-asfaltowych na gorąco – Część 30: Przygotowanie próbek zagęszczonych przez ubijanie
43. PN-EN 12697-31 Mieszanki mineralno-asfaltowe - Metody badań mieszanek mineralno-asfaltowych na gorąco – Część 31: Probki przygotowane w prasie żyratorowej
44. PN-EN 12697-33 Mieszanki mineralno-asfaltowe - Metody badań mieszanek mineralno-asfaltowych na gorąco – Część 33: Przygotowanie próbek zagęszczanych walcem
45. PN-EN 12697-35 Mieszanki mineralno-asfaltowe - Metody badań mieszanek mineralno-asfaltowych na gorąco – Część 35: Mieszanie laboratoryjne
46. PN-EN 12697-38 Mieszanki mineralno-asfaltowe - Metody badań mieszanek mineralno-asfaltowych na gorąco – Część 38: Podstawowe wyposażenie i kalibracja
47. PN-EN 12697-40 Mieszanki mineralno-asfaltowe - Metody badań mieszanek mineralno-asfaltowych na gorąco – Część 40: Wodoprzepuszczalność „in-situ”
48. PN-EN 12697-42 Mieszanki mineralno-asfaltowe - Metody badań mieszanek mineralno-asfaltowych na gorąco – Część 42: Zawartość zanieczyszczeń w destrukcie asfaltowym
49. PN-EN 14188-1 Wypełniacze szczelin i zalewy drogowe - Część 1: Wymagania wobec zalew drogowych na gorąco
50. PN-EN 12272-1 Powierzchniowe utrwalanie - Metody badań - Część 1: Dozowanie i poprzeczny rozkład lepiszcza i kruszywa
51. PN-EN 13108-1 Mieszanki mineralno-asfaltowe - Wymagania - Część 1: Beton asfaltowy
52. PN-EN 13108-8 Mieszanki mineralno-asfaltowe - Wymagania - Część 8: Destrukt asfaltowy
53. PN-EN 13108-20 Mieszanki mineralno-asfaltowe - Wymagania - Część 20: Badanie typu
54. PN-EN 13108-21 Mieszanki mineralno-asfaltowe - Wymagania - Część 21: Zakładowa Kontrola Produkcji

## 10.2. Inne dokumenty

1. Rozporządzenie Ministra Transportu i Gospodarki Morskiej z dnia 2 marca 1999 r. w sprawie warunków technicznych, jakim powinny odpowiadać drogi publiczne i ich usytuowanie (Dz. U. z 2016 r. poz. 124, z późn. zm.)
2. WT-1 2014 Kruszywa do nawierzchni drogowych i powierzchniowych utrwaleń na drogach krajowych
3. WT-2 2014 – część I Mieszanki mineralno-asfaltowe. Wymagania Techniczne. Nawierzchnie asfaltowe na drogach krajowych.
4. WT-2 2016 – część II Wykonanie warstw nawierzchni asfaltowych. Wymagania techniczne.
5. Instrukcja laboratoryjnego badania szczepności międzywarstwowej warstw asfaltowych wg. metody Leutnera i wymagania techniczne szczepności” Politechnika Gdańska 2014.
6. Instrukcja DP-T 14 Ocena jakości na drogach krajowych. Część I-Roboty drogowe. 2020
7. Projekt RID I/6 Wykorzystanie materiałów pochodzących z recyklingu. Zadanie 2. Recykling na gorąco. Załącznik nr 9.2.1, Załącznik nr 9.2.2, Załącznik nr 9.2.3
8. Rozporządzenie Ministra Klimatu i Środowiska z dnia 23 grudnia 2021 r. w sprawie określenia szczegółowych warunków utraty statusu odpadów dla odpadów destruktu asfaltowego (Dz. U. z 2021 r. poz. 2468).



## D-05.03.05B. NAWIERZCHNIA Z BETONU ASFALTOWEGO - WARSTWA ŚCIERALNA

### 1. WSTĘP

#### 1.1. Przedmiot STWIORB

Przedmiotem niniejszej specyfikacji technicznej (ST) są wymagania dotyczące wykonania i odbioru robót związanych z wykonywaniem warstwy ścieralnej nawierzchni z betonu asfaltowego w ramach inwestycji „Budowa ulicy Strzeleckiego w Pruszczu Gdańskim – Etap I”

#### 1.2. Zakres stosowania STWIORB

Specyfikacja Techniczna (STWIORB) jest stosowana jako dokument przetargowy i kontraktowy przy zleceniu i realizacji Robót wymienionych w punkcie 1.1.

#### 1.3. Zakres robót objętych STWIORB

Ustalenia zawarte w niniejszej specyfikacji dotyczą zasad prowadzenia robót związanych z wykonaniem i odbiorem warstwy ścieralnej z betonu asfaltowego wg PN-EN 13108-1 [50] i WT-2 [80] [81] z mieszanki mineralno-asfaltowej dostarczonej od producenta. W przypadku produkcji mieszanki mineralno-asfaltowej przez Wykonawcę dla potrzeb budowy, Wykonawca zobowiązany jest prowadzić zakładową kontrolę produkcji (ZKP) zgodnie z PN-EN 13108-21 [53].

Warstwę ścieralną z betonu asfaltowego można wykonywać dla dróg kategorii ruchu od KR1 do KR4 (określenie kategorii ruchu podano w punkcie 1.4.7). Dopuszcza się stosowanie warstwy ścieralnej betonu asfaltowego AC11S na obiektach mostowych, jeżeli nawierzchnia dojazdów do mostu jest wykonana z betonu asfaltowego. Stosowane mieszanki betonu asfaltowego o wymiarze D podano w tablicy 1.

Projekt zakłada wykonanie:

- warstwy ścieralnej z mieszanki mineralno-asfaltowej AC11S, grub. warstwy po zagęszczeniu 4cm ścieżki pieszo-rowerowe.

Tablica 1. Stosowane mieszanki

Kategoria Ruchu	Mieszanki o wymiarze D <sup>1)</sup> , mm
Ścieżka rowerowa	AC11S – kolor czerwony
Ścieżka pieszo-rowerowa	AC11S

<sup>1)</sup> Podział ze względu na wymiar największego kruszywa w mieszance – patrz punkt 1.4.4.

#### 1.4. Określenia podstawowe

- 1.4.1. Nawierzchnia – konstrukcja składająca się z jednej lub kilku warstw służących do przyjmowania i rozkładania obciążeń od ruchu pojazdów na podłoże.
- 1.4.2. Warstwa ścieralna – górna warstwa nawierzchni będąca w bezpośrednim kontakcie z kołami pojazdów.
- 1.4.3. Mieszanka mineralno-asfaltowa (MMA) – mieszanka kruszyw i lepiszcza asfaltowego.
- 1.4.4. Wymiar mieszanki mineralno-asfaltowej – określenie mieszanki mineralno-asfaltowej, ze względu na największy wymiar kruszywa D, np. wymiar 5, 8, 11.
- 1.4.5. Beton asfaltowy – mieszanka mineralno-asfaltowa, w której kruszywo o uziarnieniu ciągłym lub nieciągłym tworzy strukturę wzajemnie klinującą się.
- 1.4.6. Uziarnienie – skład ziarnowy kruszywa, wyrażony w procentach masy ziaren przechodzących przez określony zestaw sit.
- 1.4.7. Kategoria ruchu – obciążenie drogi ruchem samochodowym, wyrażone w osiach obliczeniowych (100 kN) wg „Katalogu typowych konstrukcji nawierzchni podatnych i półsztywnych” GDDKiA [82].
- 1.4.8. Wymiar kruszywa – wielkość ziaren kruszywa, określona przez dolny (d) i górny (D) wymiar sita.
- 1.4.9. Kruszywo grube – kruszywo z ziaren o wymiarze:  $D \leq 45$  mm oraz  $d > 2$  mm.
- 1.4.10. Kruszywo drobne – kruszywo z ziaren o wymiarze:  $D \leq 2$  mm, którego większa część pozostaje na sicie 0,063 mm.
- 1.4.11. Pył – kruszywo z ziaren przechodzących przez sito 0,063 mm.

- 1.4.12. Wypełniacz – kruszywo, którego większa część przechodzi przez sito 0,063 mm. (Wypełniacz mieszany – kruszywo, które składa się z wypełniacza pochodzenia mineralnego i wodorotlenku wapnia. Wypełniacz dodany – wypełniacz pochodzenia mineralnego, wyprodukowany oddzielnie).
- 1.4.13. Kationowa emulsja asfaltowa – emulsja, w której emulgator nadaje dodatnie ładunki cząstkom zdyspergowanego asfaltu.
- 1.4.14. Połączenia technologiczne – połączenia różnych warstw ze sobą lub tych samych warstw wykonywanych w różnym czasie nie będących połączeniem międzywarstwowym
- 1.4.15. Złącza podłużne i poprzeczne – połączenia tego samego materiału wbudowywanego w różnym czasie
- 1.4.16. Spoiny – połączenia różnych materiałów, np. asfaltu lanego i betonu asfaltowego oraz warstwy asfaltowej z urządzeniami obcymi w nawierzchni lub ją ograniczającymi
- 1.4.17. Pozostałe określenia podstawowe są zgodne z obowiązującymi, odpowiednimi polskimi normami i z definicjami podanymi w STWIORB D-00.00.00 „Wymagania ogólne” pkt 1.4.

#### 1.4.18. Symbole i skróty dodatkowe

- AC\_S – beton asfaltowy do warstwy ścieralnej
- PMB – polimeroasfalt (ang. polymer modified bitumen),
- MG – asfalt wielorodzajowy (ang. multigrade),
- D – górny wymiar sita (przy określaniu wielkości ziaren kruszywa),
- d – dolny wymiar sita (przy określaniu wielkości ziaren kruszywa),
- C – kationowa emulsja asfaltowa,
- NPD – właściwość użytkowa nie określana (ang. No Performance Determined; producent może jej nie określać),
- TBR – do zadeklarowania (ang. To Be Reported; producent może dostarczyć odpowiednie informacje, jednak nie jest do tego zobowiązany),
- IRI – międzynarodowy wskaźnik równości (ang. International Roughness Index),
- MOP – miejsce obsługi podróży.
- ZKP – zakładowa kontrola produkcji

- 1.4.19. Pozostałe określenia podstawowe są zgodne z obowiązującymi, odpowiednimi polskimi normami i z definicjami podanymi w STWIORB D-00.00.00 „Wymagania ogólne” [1] pkt 1.4.

## 1.5. Ogólne wymagania dotyczące robót

Ogólne wymagania dotyczące robót podano w STWIORB D-00.00.00 „Wymagania ogólne” [1] pkt 1.5.

## 2. MATERIAŁY

### 2.1. Ogólne wymagania dotyczące materiałów

Ogólne wymagania dotyczące materiałów, ich pozyskiwania i składowania, podano w STWIORB D-00.00.00 „Wymagania ogólne” [1] pkt 2.

Wykonawca powinien przedstawić Inżynierowi dokumenty potwierdzające przydatność wszystkich materiałów stosowanych do wykonania warstw asfaltowych. W przypadku zmiany rodzaju i właściwości materiałów należy ponownie wykazać ich przydatność do przewidywanego celu.

Wbudowywana mieszanka mineralno-asfaltowa może pochodzić z kilku wytwórni pod warunkiem, że jest produkowana z tych samych materiałów (o ustalonej przydatności) i w oparciu o takie samo badanie typu.

### 2.2. Lepiszczka asfaltowe

Należy stosować asfalty drogowe wg PN-EN 12591 [24] lub polimeroasfalty wg PN-EN 14023 [64] [64a] oraz asfalty drogowe wielorodzajowe wg PN-EN 13924-2 [63] [63a].

Rodzaje stosowanych lepiszczyk asfaltowych podano w tabelicy 2. Oprócz lepiszczyk wymienionych w tabelicy 2 można stosować inne lepiszczyki nienormowe według aprobat technicznych.



Tablica 2. Zalecane lepiszcza asfaltowe do warstwy ścieralnej z betonu asfaltowego

Kategoria ruchu	Mieszanka ACS	Gatunek lepiszcza
		asfalt drogowy
KR1, KR2	AC11S	50/70

Asfalty drogowe powinny spełniać wymagania podane w tablicy 3.

Tablica 3. Wymagania wobec asfaltów drogowych wg PN-EN 12591 [24]

Lp.	Właściwości	Jednostka	Metoda badania	Rodzaj asfaltu
				50/70
<b>WŁAŚCIWOŚCI OBLIGATORYJNE</b>				
1	Penetracja w 25°C	0,1 mm	PN-EN 1426 [21]	50-70
2	Temperatura mięknięcia	°C	PN-EN 1427 [22]	46-54
3	Temperatura zapłonu, nie mniej niż	°C	PN-EN 22592 [67]	230
4	Zawartość składników rozpuszczalnych, nie mniej niż	% m/m	PN-EN 12592 [25]	99
5	Zmiana masy po starzeniu (ubytek lub przyrost), nie więcej niż	% m/m	PN-EN 12607-1 [30]	0,5
6	Pozostała penetracja po starzeniu, nie mniej niż	%	PN-EN 1426 [21]	50
7	Temperatura mięknięcia po starzeniu, nie mniej niż	°C	PN-EN 1427 [22]	48
8	Wzrost temp. mięknięcia po starzeniu, nie więcej niż	°C	PN-EN 1427 [22]	9
<b>WŁAŚCIWOŚCI SPECJALNE KRAJOWE</b>				
9	Temperatura łamliwości Fraassa, nie więcej niż	°C	PN-EN 12593 [26]	-8
10	Indeks penetracji	-	PN-EN 12591 [24]	Brak wymagań
11	Lepkość dynamiczna w 60°C	Pa·s	PN-EN 12596 [28]	Brak wymagań

### 2.3. Kruszywo

Do warstwy ścieralnej z betonu asfaltowego należy stosować kruszywo według PN-EN 13043 [49] i WT-1 Kruszywa 2014 [79], obejmujące kruszywo grube, kruszywo drobne i wypełniacz.

W mieszance mineralno-asfaltowej jako kruszywo drobne należy stosować mieszankę kruszywa łamanego i niełamanego dla KR1. Jeżeli stosowana jest mieszanka kruszywa drobnego niełamanego i łamanego, to należy przyjąć proporcje kruszywa łamanego do niełamanego co najmniej 50/50.

Nie dopuszcza się użycia granulatu asfaltowego w warstwie ścieralnej.

Kruszywa powinny spełniać wymagania podane w WT-1 Kruszywa 2014 [79] wg tablic poniżej.

Tablica 4. Wymagane właściwości kruszywa grubego do warstwy ścieralnej z betonu asfaltowego

Lp.	Właściwości kruszywa	
1	Uziarnienie według PN-EN 933-1[6]; kategoria nie niższa niż:	G <sub>C85/20</sub>
2	Tolerancja uziarnienia; odchylenia nie większe niż według kategorii:	G <sub>25/15</sub> G <sub>20/15</sub> G <sub>20/17,5</sub>
3	Zawartość pyłu według PN-EN 933-1[6]; kategoria nie wyższa niż:	f <sub>2</sub>
4	Kształt kruszywa według PN-EN 933-3 [7] lub według PN-EN 933-4 [8]; kategoria nie wyższa niż:	FI <sub>25</sub> lub SI <sub>25</sub>
5	Procentowa zawartość ziaren o powierzchni przekruszonej i łamanej w kruszywie grubym według PN-EN 933-5 [9]; kategoria nie niższa niż:	C deklarowana
6	Odporność kruszywa na rozdrabnianie według normy PN-EN 1097-2 [13],	

	badana na kruszywie o wymiarze 10/14, rozdział 5, kategoria nie wyższa niż:	$LA_{30}$
7	Odporność na polerowanie kruszyw według PN-EN 1097-8 [18] (dotyczy warstwy ścieralnej), kategoria nie niższa niż:	$PSV_{44}$
8	Gęstość ziaren według PN-EN 1097-6 [16], rozdział 7, 8 lub 9:	deklarowana przez producenta
9	Nasiąkliwość według PN-EN 1097-6 [16], rozdział 7, 8 lub 9:	deklarowana przez producenta
10	Mrozoodporność według PN-EN 1367-6 [20], w 1 % NaCl (dotyczy warstwy ścieralnej); kategoria nie wyższa niż:	10
11	„Zgorzel słoneczna” bazaltu według PN-EN 1367-3 [19]; wymagana kategoria:	$SB_{LA}$
12	Skład chemiczny – uproszczony opis petrograficzny według PN-EN 932-3 [5]	deklarowany przez producenta
13	Grube zanieczyszczenia lekkie według PN-EN 1744-1 [23], p.14.2; kategoria nie wyższa niż:	$m_{LPC} 0,1$
14	Rozpad krzemianowy żużla wielkopieczowego chłodzonego powietrzem według PN-EN 1744-1 [23], p. 19.1:	wymagana odporność
15	Rozpad żelazowy żużla wielkopieczowego chłodzonego powietrzem według PN-EN 1744-1 [23], p. 19.2:	wymagana odporność
16	Stalność objętości kruszywa z żużla stalowniczego według PN-EN 1744-1 [23] p. 19.3; kategoria nie wyższa niż:	$V_{3,5}$

\*) Kruszywa grube, które nie spełniają wymaganej kategorii wobec odporności na polerowanie ( $PSV$ ), mogą być stosowane, jeśli są używane w mieszance kruszyw (grubych), która obliczeniowo osiąga podaną wartość wymaganej kategorii. Obliczona wartość ( $PSV$ ) mieszanki kruszywa grubego jest średnią ważoną wynikającą z wagowego udziału każdego z rodzajów kruszyw grubych przewidzianych do zastosowania w mieszance mineralno-asfaltowej oraz kategorii odporności na polerowania każdego z tych kruszyw. Można mieszać tylko kruszywa grube kategorii  $PSV_{44}$  i wyższej.

Kruszywo niełamane drobne lub o ciągłym uziarnieniu do  $D \leq 8$  do warstwy ścieralnej z betonu asfaltowego powinno spełniać wymagania podane w tablicy 5 .

Tablica 5. Wymagane właściwości kruszywa niełamanego drobnego lub o ciągłym uziarnieniu do  $D \leq 8$  do warstwy ścieralnej z betonu asfaltowego

Lp.	Właściwości kruszywa	
1	Uziarnienie według PN-EN 933-1 [6], wymagana kategoria:	$G_{F85}$ lub $G_{A85}$
2	Tolerancja uziarnienia; odchylenie nie większe niż według kategorii:	$G_{TCNR}$
3	Zawartość pyłów według PN-EN 933-1 [6], kategoria nie wyższa niż:	$f_3$
4	Jakość pyłów według PN-EN 933-9 [11]; kategoria nie wyższa niż:	$MB_{F10}$
5	Kanciastość kruszywa drobnego lub kruszywa 0/2 wydzielonego z kruszywa o ciągłym uziarnieniu według PN-EN 933-6 [10], rozdz. 8, kategoria nie niższa niż:	$E_{cs}$ Deklarowana
6	Gęstość ziaren według PN-EN 1097-6 [16], rozdz. 7, 8 lub 9:	deklarowana przez producenta
7	Nasiąkliwość według PN-EN 1097-6 [16], rozdz. 7, 8 lub 9	deklarowana przez producenta
8	Grube zanieczyszczenia lekkie, według PN-EN 1744-1 [23] p. 14.2, kategoria nie wyższa niż:	$m_{LPC} 0,1$

Kruszywo łamane drobne lub o ciągłym uziarnieniu do  $D \leq 8$  do warstwy ścieralnej z betonu asfaltowego powinno spełniać wymagania podane w tablicy 6 .

Tablica 6. Wymagane właściwości kruszywa łamanego drobnego lub o ciągłym uziarnieniu do  $D_{\leq 8}$  do warstwy ścieralnej z betonu asfaltowego

Lp.	Właściwości kruszywa	
1	Uziarnienie według PN-EN 933-1 [6], wymagana kategoria:	$G_{F85}$ lub $G_{A85}$
2	Tolerancja uziarnienia; odchylenie nie większe niż według kategorii:	$G_{TCNR}$
3	Zawartość pyłów według PN-EN 933-1 [6], kategoria nie wyższa niż:	$f_{16}$
4	Jakość pyłów według PN-EN 933-9 [11]; kategoria nie wyższa niż:	$MB_{F10}$
5	Kanciastość kruszywa drobnego według PN-EN 933-6 [10], rozdz. 8, kategoria nie niższa niż:	$E_{cs}$ Deklarowana
6	Gęstość ziaren według PN-EN 1097-6 [16], rozdz. 7, 8 lub 9:	deklarowana przez producenta
7	Nasiąkliwość według PN-EN 1097-6 [16], rozdz. 7, 8 lub 9	deklarowana przez producenta
8	Grube zanieczyszczenia lekkie, według PN-EN 1744-1 [23] p. 14.2, kategoria nie wyższa niż:	$m_{LPC0,1}$

Do warstwy ścieralnej z betonu asfaltowego, w zależności od kategorii ruchu, należy stosować wypełniacz spełniający wymagania podane w tablicy 7.

Tablica 7. Wymagane właściwości wypełniacza do warstwy ścieralnej z betonu asfaltowego

Lp.	Właściwości kruszywa	Wymagania w zależności od kategorii ruchu
1	Uziarnienie według PN-EN 933-10 [12]	zgodnie z tablicą 24 w PN-EN 13043 [49]
2	Jakość pyłów według PN-EN 933-9 [11]; kategoria nie wyższa niż:	$MB_{F10}$
3	Zawartość wody według PN-EN 1097-5 [15], nie wyższa niż:	1 % (m/m)
4	Gęstość ziaren według PN-EN 1097-7 [17]	deklarowana przez producenta
5	Wolne przestrzenie w suchym zagęszczonym wypełniaczu według PN-EN 1097-4 [14], wymagana kategoria:	$V_{28/45}$
6	Przyrost temperatury mięknięcia według PN-EN 13179-1 [54], wymagana kategoria:	$\Delta_{R\&B}8/25$
7	Rozpuszczalność w wodzie według PN-EN 1744-1 [23], kategoria nie wyższa niż:	$WS_{10}$
8	Zawartość $CaCO_3$ w wypełniaczu wapiennym według PN-EN 196-2 [3], kategoria nie niższa niż:	$CC_{70}$
9	Zawartość wodorotlenku wapnia w wypełniaczu mieszanym wg PN-EN 459-2 [4], wymagana kategoria:	$K_{a20}$
10	„Liczba asfaltowa” według PN-EN 13179-2 [55], wymagana kategoria:	$BN_{Deklarowana}$

Składowanie kruszywa powinno się odbywać w warunkach zabezpieczających je przed zanieczyszczeniem i zmieszaniem z kruszywem o innym wymiarze lub pochodzeniu. Podłoże składowiska musi być równe, utwardzone i odwodnione. Składowanie wypełniacza powinno się odbywać w silosach wyposażonych w urządzenia do aeracji.

## 2.4. Kruszywo do uszorstnienia

Nie wymaga się uszorstnienia warstwy ścieralnej z betonu asfaltowego.

## 2.5. Środek adhezyjny

Zastosowane kruszywo mineralne i lepiszcze asfaltowe powinny wykazywać powinowactwo fizykochemiczne, zapewniające odpowiednią przyczepność (adhezję) lepiszcza do kruszywa i odporność mieszanki mineralno-asfaltowej na działanie wody. W celu poprawy powinowactwa lepiszcza asfaltowego do kruszywa należy stosować środki poprawiające adhezję. Środek adhezyjny i jego ilość powinny być dostosowane do konkretnego kruszywa i lepiszcza. Ocenę przyczepności należy określić na podstawie badania według PN-EN 12697-11, metoda A po 6h obracania, stosując kruszywo 8/11 jako podstawowe (dopuszcza się inne wymiary w wypadku braku wymiaru podstawowego do tego badania). Wymagana przyczepność nie mniej niż 80%.

Środek adhezyjny powinien odpowiadać wymaganiom określonym przez producenta.

Składowanie środka adhezyjnego jest dozwolone tylko w oryginalnych opakowaniach, w warunkach określonych przez producenta.

## 2.6. Materiały do uszczelnienia połączeń i krawędzi

Do uszczelnienia połączeń technologicznych (tj. złączy podłużnych i poprzecznych) z tego samego materiału wykonywanego w różnym czasie oraz spoin stanowiących połączenia różnych materiałów lub połączenie warstwy asfaltowej z urządzeniami obcymi w nawierzchni lub ją ograniczającymi, należy stosować elastyczne taśmy bitumiczne, pasty asfaltowe lub zalewy drogowe na gorąco dobrane wg zasad przedstawionych w tablicy 8 i 9 oraz spełniające wymagania, w zależności od rodzaju materiału, wg tablic od 10 do 13. Materiał na elastyczne taśmy bitumiczne w celu zapewnienia elastyczności powinien być modyfikowany polimerami.

Tablica 8. Materiały do złączy między fragmentami zagęszczonej MMA rozkładanej metodą „gorące przy zimnym”

Rodzaj warstwy	Złącze podłużne		Złącze poprzeczne	
	Ruch	Rodzaj materiału	Ruch	Rodzaj materiału
Warstwa ścieralna	KR1, KR2	Pasty asfaltowe lub elastyczne taśmy bitumiczne + środek gruntujący (zgodnie z zaleceniami Producenta)	KR1, KR2	Pasty asfaltowe lub elastyczne taśmy bitumiczne + środek gruntujący (zgodnie z zaleceniami Producenta)

Tablica 9. Materiały do spoin między fragmentami zagęszczonej MMA i elementami wyposażenia drogi

Rodzaj warstwy	Ruch	Rodzaj materiału
Warstwa ścieralna	KR1, KR2	Pasta asfaltowa

Tablica 10. Wymagania wobec taśm bitumicznych

Właściwość	Metoda badawcza	Dodatkowy opis warunków badania	Wymaganie
Temperatura mięknięcia PiK	PN-EN 1427[22]		$\geq 90^{\circ}\text{C}$
Penetracja stożkiem	PN-EN 13880-2[69]		20 do 50 1/10 mm
Odprężenie sprężyste (odbojność)	PN-EN 13880-3[70]		10 do 30%
Zginanie na zimno	DIN 52123[74]	test odcinka taśmy o długości 20 cm w temperaturze 0 °C badanie po 24 godzinnym kondycjonowaniu	Bez pęknięcia
Możliwość wydłużenia oraz przyczepności taśmy	SNV 671 920 (PN-EN 13880-13 [73])	W temperaturze -10°C	$\geq 10\%$ $\leq 1 \text{ N/mm}^2$
Możliwość wydłużenia oraz przyczepności taśmy po starzeniu termicznym	SNV 671 920 (PN-EN 13880-13 [73])	W temperaturze -10°C	Należy podać wynik

Tablica 11. Wymagania wobec past asfaltowych na zimno na bazie emulsji

Właściwość	Metoda badawcza	Wymaganie
Ocena organoleptyczna	PN-EN 1425[75]	Pasta
Odporność na spływanie	PN-EN 13880-5[71]	Nie spływa
Zawartość wody	PN-EN 1428[76]	$\leq 50\% \text{ m/m}$
Właściwości odzyskanego i ustabilizowanego lepiszcza: PN-EN 13074-1 lub PN-EN 13074-2		
Temperatura mięknięcia PiK	PN-EN 1427[22]	$\geq 70^{\circ}\text{C}$

Tablica 12. Wymagania wobec past asfaltowych na gorąco na bazie asfaltu modyfikowanego polimerami

Właściwość	Metoda badawcza	Wymaganie
Zachowanie przy temperaturze lejukości	PN-EN 13880-6[72]	Homogeniczny
Temperatura mięknięcia PiK	PN-EN 1427[22]	≥80°C
Penetracja stożkiem w 25°C, 5 s, 150 g	PN-EN 13880-2[69]	30 do 60 0,1 mm
Odporność na spływanie	PN-EN 13880-5[71]	≤5,0 mm
Odpężenie sprężyste (odbojność)	PN-EN 13380-3[70]	10-50%
Wydłużenie nieciągle (próba przyczepności), po 5 h, -10°C	PN-EN 13880-13[73]	≥5 mm ≤0,75 N/mm <sup>2</sup>

Tablica 13. Wymagania wobec zalew drogowych na gorąco

Właściwości	Metoda badawcza	Wymagania dla typu
PN- EN 14188-1 tablica 2 punkty od 1 do 11.2.8.	PN-EN 14188-1[65]	N 1

Składowanie materiałów termoplastycznych jest dozwolone tylko w oryginalnych opakowaniach producenta, w warunkach określonych w aprobacie technicznej.

Do uszczelnienia krawędzi należy stosować asfalt drogowy wg PN-EN 12591 [24], asfalt modyfikowany polimerami wg PN-EN 14023 [64] „metoda na gorąco”. Dopuszcza się inne rodzaje lepiszcza wg norm lub aprobat technicznych.

## 2.7. Materiały do złączenia warstw konstrukcji

Uzyskanie wymaganej trwałości nawierzchni jest uzależnione od zapewnienia połączenia między warstwami oraz ich współpracy w przenoszeniu obciążeń nawierzchni wywołanych ruchem pojazdów.

Zapewnienie połączenia międzywarstwowego wymaga starannego przygotowania podłoża, na którym będą układane kolejne warstwy asfaltowe, zastosowania odpowiedniej emulsji asfaltowej oraz właściwego wykonania skropienia.

W połączeniach międzywarstwowych występują dwa główne mechanizmy:

- zazębienie wynikające z wzajemnego powierzchniowego oddziaływania pomiędzy ziarnami górnej i dolnej mieszanki, na co ma wpływ uziarnienie obu materiałów, makrotekstura dolnej warstwy,
- sklejenie wynikające z działania lepiszcza wytrąconego z emulsji asfaltowej, co wynika głównie z kohezji lepiszcza asfaltowego.

Czynniki technologiczne wpływające na trwałość połączenia międzywarstwowego:

- stan podłoża – na podstawie oceny wizualnej: spękania, zanieczyszczenia, woda, luźny materiał, resztki oznakowania poziomego i obecność innych materiałów utrudniających kontakt między górną i dolną powierzchnią mieszanki,
- rodzaj wbudowywanej mieszanki mineralno-asfaltowej (uziarnienie, zawartość lepiszcza, temperatura w budowania),
- technologia w budowania warstw asfaltowych (rozkładanie dwóch warstw w jednym cyklu technologicznym, skuteczność zagęszczania),
- rodzaj i ilość zastosowanego lepiszcza do skropienia oraz równomierność pokrycia powierzchni lepiszczem.

Skropienie emulsją asfaltową ma na celu zwiększenie siły połączenia pomiędzy warstwami konstrukcyjnymi oraz zabezpieczenie przed wnikaniem i zaleganiem wody pomiędzy warstwami.

Do połączeń międzywarstwowych należy stosować następujące materiały:

- kationowe emulsje asfaltowe niemodyfikowane wg Załącznika Krajowego NA do PN-EN 13808,
- kationowe emulsje asfaltowe modyfikowane polimerami wg Załącznika Krajowego NA do PN-EN 13808.

Spośród rodzajów emulsji wymienionych w Załączniku Krajowym NA do normy PN-EN 13808, należy stosować emulsje oznaczone kodem ZM. Należy stosować emulsje według aktualnego wydania Załącznika Krajowego.

Lepiszcz do skropienia podłoża powinno spełniać wymagania podane w PN-EN 13808 i STWIORB D.04.03.01.

## 2.8. Dodatki do mieszanki mineralno-asfaltowej

Mogą być stosowane dodatki stabilizujące lub modyfikujące. Pochodzenie, rodzaj i właściwości dodatków powinny być deklarowane.

Należy używać tylko materiałów składowych o ustalonej przydatności. Ustalenie przydatności powinno wynikać co najmniej jednego z następujących dokumentów:

- Normy Europejskiej,
- europejskiej aprobaty technicznej,

- specyfikacji materiałowych opartych na potwierdzonych pozytywnych zastosowaniach w nawierzchniach asfaltowych. Wykaz należy dostarczyć w celu udowodnienia przydatności. Wykaz może być oparty na badaniach w połączeniu z dowodami w praktyce.

Zaleca się stosowanie do mieszanki mineralno-asfaltowej środka obniżającego temperaturę produkcji i układania.

Do mieszanki mineralno-asfaltowej może być stosowany dodatek asfaltu naturalnego wg PN-EN 13108-4 [51], załącznik B.

## 2.9. Dostawy materiałów

Za dostawy materiałów odpowiedzialny jest Wykonawca robót zgodnie z ustaleniami określonymi w D-M-00.00.00 "Wymagania ogólne".

Do obowiązku Wykonawcy należy takie zorganizowanie dostaw materiałów do wytwarzania MMA, aby zapewnić nieprzerwaną pracę otaczarki w trakcie wykonywania dziennej działki roboczej. Jakość każdej dostawy kruszywa i wypełniacza musi być potwierdzona deklaracją producenta (oznakowanie CE).

## 2.10. Składowanie materiałów

### 2.10.1. Składowanie kruszywa

Składowanie kruszywa powinno odbywać się w warunkach zabezpieczających je przed zanieczyszczeniem i zmieszaniem z innymi rodzajami lub frakcjami kruszywa. Kruszywo powinno być składowane na utwardzonym i odwodnionym podłożu.

### 2.10.2. Składowanie wypełniacza

Wypełniacz należy składować w silosach wyposażonych w urządzenia do aeracji.

### 2.10.3. Składowanie asfaltu

Lepiszczce asfaltowe należy przechowywać zgodnie z zasadami podanymi w pkt. 8.3 WT-2 2014 – część I. Zbiorniki na asfalt modyfikowany winny być wyposażone w mieszadła mechaniczne lub co najmniej winny mieć zapewniony system przepompowywania wprawiający w cyrkulację asfalt z dolnych partii zbiornika. Maksymalne temperatury składowania asfaltu drogowego powinny być zgodne z tabelą 41 ww. wytycznych. Temperatury składowania asfaltów modyfikowanych powinny być zgodne z zaleceniami producenta.

### 2.10.4. Składowanie środka adhezyjnego

Składowanie środka adhezyjnego jest dozwolone tylko w oryginalnych opakowaniach producenta w warunkach podanych zgodnie z zaleceniami producenta.

## 2.11. Skład mieszanki mineralno-asfaltowej

Skład mieszanki mineralno-asfaltowej powinien być ustalony na podstawie badań próbek wykonanych zgodnie z normą PN-EN 13108-20 [52] załącznik C oraz normami powiązаныmi. Próbki powinny spełniać wymagania podane w p. 2.10. w zależności od kategorii ruchu, jak i zawartości asfaltu  $B_{min}$  i temperatur zagęszczania próbek.

Uziarnienie mieszanki mineralnej oraz minimalna zawartość lepiszcza podane są w tablicy 14.

Tablica 14. Uziarnienie mieszanki mineralnej oraz zawartość lepiszcza do betonu asfaltowego do warstwy ścieralnej dla ruchu KR1, KR2

Właściwość	Przesiew, [% (m/m)]	
	AC11S	
Wymiar sita #, [mm]	od	Do
16	100	-
11,2	90	100
8	70	90
5,6	-	-
2	30	55
0,125	8	20
0,063	5	12,0
Zawartość lepiszcza, minimum <sup>*)</sup>	$B_{min5,8}$	

## 2.12. Właściwości mieszanki mineralno-asfaltowej do wykonania betonu asfaltowego do warstwy ścieralnej

Wymagane właściwości mieszanki mineralno-asfaltowej podane są w tablicy 15.

Tablica 15. Wymagane właściwości mieszanki mineralno-asfaltowej do warstwy ścieralnej

Właściwość	Warunki zagęszczania wg PN-EN 13108-20 [52]	Metoda i warunki badania	AC11S
Zawartość wolnych przestrzeni	C.1.2, ubijanie, 2×50 uderzeń	PN-EN 12697-8 [35], p. 4	$V_{\min 1,0}$ $V_{\max 3,0}$
Wolne przestrzenie wypełnione lepiszczem	C.1.2, ubijanie, 2×50 uderzeń	PN-EN 12697-8 [35], p. 5	$VFB_{\min 75}$ $VFB_{\max 93}$
Zawartość wolnych przestrzeni w mieszance mineralnej	C.1.2, ubijanie, 2×50 uderzeń	PN-EN 12697-8 [35], p. 5	$VMA_{\min 14}$
Odporność na działanie wody <sup>a)</sup>	C.1.1, ubijanie, 2×35 uderzeń	wg Załącznika 1 do WT-2 2014 cz. I	$ITSR_{90}$

### 3. SPRZĘT

#### 3.1. Ogólne wymagania dotyczące sprzętu

Ogólne wymagania dotyczące sprzętu podano w STWIORB D-00.00.00 „Wymagania ogólne” [1] pkt 3.

#### 3.2. Sprzęt stosowany do wykonania robót

Przy wykonywaniu robót Wykonawca w zależności od potrzeb, powinien wykazać się możliwością korzystania ze sprzętu dostosowanego do przyjętej metody robót, jak:

- produkcja mieszanki mineralno-asfaltowej powinna odbywać się na WMA o cyklicznym systemie produkcji mieszanki. WMA powinna prowadzić system ZKP (Zakładowa Kontrola Produkcji) zgodnie z wymaganiami PN-EN 13108-21, certyfikowany przez jednostkę notyfikowaną. Dozowanie wszystkich składników powinno odbywać się wagowo, dopuszcza się objętościowe dozowanie środka adhezyjnego. Wytwórnia powinna być wyposażona w automatyczny system sterowania produkcją, z możliwością rejestracji danych produkcyjnych dla każdego zarobu, ich odtworzenia i drukowania w cyklu dziennym.
- układarka gąsienicowa, z elektronicznym sterowaniem równości układanej warstwy,
- skrapiarka,
 

Wykonawca powinien dysponować skrapiarką spełniającą wymagania STWIORB D.04.03.01, pozwalającą na równomierne i zgodne z wymaganiami równomierne skropienie podłoża.
- walce stalowe gładkie,
- lekka rozsypywarka kruszywa,
- szczotki mechaniczne i/lub inne urządzenia czyszczące,
- samochody samowyladowcze z przykryciem brezentowym lub termosami,
- sprzęt drobny.

Sprzęt powinien odpowiadać wymaganiom określonym w dokumentacji projektowej, STWIORB, instrukcjach producentów lub propozycji Wykonawcy i powinien być zaakceptowany przez Inżyniera.

### 4. TRANSPORT

#### 4.1. Ogólne wymagania dotyczące transportu

Ogólne wymagania dotyczące transportu podano w STWIORB D-00.00.00 „Wymagania ogólne” [1] pkt 4.

#### 4.2. Transport materiałów

Asfalt należy przewozić zgodnie z zasadami wynikającymi z ustawy o przewozie drogowym towarów niebezpiecznych [86] wprowadzającej przepisy konwencji ADR, w cysternach kolejowych lub samochodach izolowanych i zaopatrzonych w urządzenia umożliwiające pośrednie ogrzewanie oraz w zawory spustowe.

Kruszywa można przewozić dowolnymi środkami transportu, w warunkach zabezpieczających je przed zanieczyszczeniem, zmieszaniem z innymi materiałami i nadmiernym zawilgoceniem.

Wypełniacz należy przewozić w sposób chroniący go przed zawilgoceniem, zbrzyleniem i zanieczyszczeniem. Wypełniacz luzem powinien być przewożony w odpowiednich cysternach przystosowanych do przewozu materiałów sypkich, umożliwiających rozładunek pneumatyczny.

Środek adhezyjny, w opakowaniu producenta, może być przewożony dowolnymi środkami transportu z uwzględnieniem zaleceń producenta. Opakowanie powinno być zabezpieczone tak, aby nie uległo uszkodzeniu.

Emulsja asfaltowa może być transportowana w zamkniętych cysternach, autocysternach, beczkach i innych opakowaniach pod warunkiem, że nie będą korodowały pod wpływem emulsji i nie będą powodowały jej rozpadu.

Cysterny powinny być wyposażone w przegrody. Nie należy używać do transportu opakowań z metali lekkich (może zachodzić wydzielanie wodoru i groźba wybuchu przy emulsjach o  $\text{pH} \leq 4$ ).

Mieszanke mineralno-asfaltową należy dowozić na budowę pojazdami samowładowczymi, w zależności od postępu robót. Podczas transportu i postoju przed wbudowaniem mieszanka powinna być zabezpieczona przed ostygnięciem i dopływem powietrza (przez przykrycie, pojemniki termoizolacyjne lub ogrzewane itp.). Warunki i czas transportu mieszanek mineralno-asfaltowych, od wyprodukowania do wbudowania, powinny zapewniać utrzymanie temperatury w wymaganych przedziałach określonych w WT-2 2014 – część I. Nie dotyczy to przypadków użycia dodatków obniżających temperaturę produkcji i wbudowania, lepiszczy zawierających takie środki lub specjalnych technologii produkcji i wbudowywania w obniżonej temperaturze, tj. z użyciem asfaltu spienionego. W tym zakresie należy kierować się informacjami (zaleceniami) podanymi przez producentów tych środków.

Powierzchnie pojemników używanych do transportu mieszanki powinny być czyste, a do zwilżania tych powierzchni można używać tylko środki antyadhezyjne niewpływające szkodliwie na mieszankę. Zabrania się skrapiania skrzyń olejem napędowym lub innymi środkami ropochodnymi.

## 5. WYKONANIE ROBÓT

### 5.1. Ogólne zasady wykonania robót

Ogólne zasady wykonania robót podano w STWIORB D-00.00.00 „Wymagania ogólne” [1] pkt 5.

### 5.2. Projektowanie mieszanki mineralno-asfaltowej

Przed przystąpieniem do robót Wykonawca dostarczy Inżynierowi do akceptacji projekt składu mieszanki mineralno-asfaltowej (AC11S), wyniki badań laboratoryjnych oraz próbki materiałów pobrane w obecności Inżyniera do wykonania badań kontrolnych przez Zamawiającego.

Projekt mieszanki mineralno-asfaltowej powinien określać:

- źródło wszystkich zastosowanych materiałów,
- proporcje wszystkich składników mieszanki mineralnej,
- punkty graniczne uziarnienia,
- wyniki badań przeprowadzonych w celu określenia właściwości mieszanki i porównanie ich z wymaganiami specyfikacji,
- wyniki badań dotyczących fizycznych właściwości kruszywa,
- temperaturę wytwarzania i układania mieszanki.

W zagęszczaniu próbek laboratoryjnych mieszanek mineralno-asfaltowych należy stosować następujące temperatury mieszanki w zależności stosowanego asfaltu:

- 50/70:  $135^{\circ}\text{C} \pm 5^{\circ}\text{C}$ .

Recepta powinna być zaprojektowana dla konkretnych materiałów, zaakceptowanych przez Inżyniera, do wbudowania i przy wykorzystaniu reprezentatywnych próbek tych materiałów.

Jeżeli mieszanka mineralno-asfaltowa jest dostarczana z kilku wytwórni lub od kilku producentów, to należy zapewnić zgodność typu i wymiaru mieszanki oraz spełnienie wymaganej dokumentacji projektowej.

Każda zmiana składników mieszanki w czasie trwania robót wymaga akceptacji Inżyniera oraz opracowania nowej recepty i jej zatwierdzenia.

Podczas ustalania składu mieszanki Wykonawca powinien zadbać, aby projektowana recepta laboratoryjna opierała się na prawidłowych i w pełni reprezentatywnych próbkach materiałów, które będą stosowane do wykonania robót. Powinien także zapewnić, aby mieszanka i jej poszczególne składniki spełniały wymagania dotyczące cech fizycznych i wytrzymałościowych określonych w niniejszej specyfikacji.

Akceptacja recepty przez Inżyniera może nastąpić na podstawie przedstawionych przez Wykonawcę badań typu i sprawozdania z próby technologicznej. W przypadku kiedy Inżynier, w celu akceptacji recepty mieszanki mineralno-asfaltowej, zdecyduje się wykonać dodatkowo niezależne badania, Wykonawca dostarczy zgodnie z wymaganiami Inżyniera próbki wszystkich składników mieszanki.

Zaakceptowana recepta stanowi ważną podstawę produkcji.

### 5.3. Wytwarzanie mieszanki mineralno-asfaltowej

Mieszanke mineralno-asfaltową należy wytwarzać na gorąco w otaczarce (zespole maszyn i urządzeń dozowania, podgrzewania i mieszania składników oraz przechowywania gotowej mieszanki).

Tablica 16. Najwyższa temperatura lepiszcza asfaltowego w zbiorniku magazynowym (roboczym)

Lepiszczce asfaltowe	Najwyższa temperatura [ $^{\circ}\text{C}$ ]
Asfalt 50/70	180

Kruszywo (ewentualnie z wypełniaczem) powinno być wysuszone i podgrzane tak, aby mieszanka mineralna uzyskała temperaturę właściwą do otoczenia lepiszczem asfaltowym. Temperatura mieszanki mineralnej nie powinna być wyższa



o więcej niż 30°C od najwyższej temperatury mieszanki mineralno-asfaltowej podanej w tabelicy 17. W tej tabelicy najniższa temperatura dotyczy mieszanki mineralno-asfaltowej dostarczonej na miejsce wbudowania (w koszu rozkładarki), a najwyższa temperatura dotyczy mieszanki mineralno-asfaltowej bezpośrednio po wytworzeniu w wytwórni MMA.

Tablica 17. Najwyższa i najniższa temperatura mieszanki mineralno-asfaltowej

Lepiszczce asfaltowe	Temperatura mieszanki AC [°C]
Asfalt 50/70	od 140 do 180

Sposób i czas mieszania składników mieszanki mineralno-asfaltowej powinny zapewnić równomierne otoczenie kruszywa lepiszczem asfaltowym.

Dodatki modyfikujące lub stabilizujące do mieszanki mineralno-asfaltowej mogą być dodawane w postaci stałej lub ciekłej. System dozowania powinien zapewnić jednorodność dozowania dodatków i ich wymieszania w wytwarzanej mieszance. Warunki wytwarzania i przechowywania mieszanki mineralno-asfaltowej na gorąco nie powinny istotnie wpływać na skuteczność działania tych dodatków.

Podana temperatura nie znajduje zastosowania do mieszanek mineralno-asfaltowych, do których dodawany jest dodatek w celu obniżenia temperatury jej wytwarzania i wbudowania lub gdy stosowane lepiszcze asfaltowe zawiera taki środek.

#### 5.4. Przygotowanie podłoża

Podłoże (warstwa wiążąca) pod warstwę ścieralną z betonu asfaltowego powinno być na całej powierzchni:

- ustabilizowane i nośne,
- czyste, bez zanieczyszczenia lub pozostałości luźnego kruszywa,
- wyprofilowane, równe i bez kolein,
- suche
- skropione emulsją asfaltową zapewniającą powiązanie warstw oraz spełniać wymagania pkt. 7.2. WT-2 2016 – część II.

Rzędne wysokościowe podłoża oraz urządzeń usytuowanych w nawierzchni lub ją ograniczających powinny być zgodne z dokumentacją projektową. Z podłoża powinien być zapewniony odpływ wody.

Oznakowanie poziome na warstwie podłoża należy usunąć.

Podłoże pod warstwę ścieralną powinno spełniać wymagania określone w tabelicy 18. Jeżeli nierówności poprzeczne są większe aniżeli dopuszczalne, należy odpowiednio wyrównać podłoże poprzez frezowanie lub ułożenie warstwy wyrównawczej.

Tablica 18. Maksymalne nierówności podłoża pod warstwę ścieralną

Element nawierzchni	Dopuszczalne wartości odchyień równości podłużnej i poprzecznej pod warstwę ścieralną [mm]
Wszystkie pasy ruchu i powierzchnie przeznaczone do ruchu i postoju pojazdów	12

Brzegi krawężników i innych urządzeń przylegających do nawierzchni powinny zostać połączone z MMA za pomocą materiałów wymienionych w pkt 2.2. niniejszej STWIORB lub gorącego asfaltu.

#### 5.5. Próba technologiczna

Wykonawca przed przystąpieniem do produkcji mieszanki jest zobowiązany do przeprowadzenia w obecności Inżyniera próby technologicznej, która ma na celu sprawdzenie zgodności właściwości wyprodukowanej mieszanki z receptą. W tym celu należy zaprogramować otaczarkę zgodnie z receptą roboczą i w cyklu automatycznym produkować mieszankę. Do badań należy pobrać mieszankę wyprodukowaną po ustabilizowaniu się pracy otaczarki. W przypadku produkcji mieszanki mineralno-asfaltowej w kilku otaczarkach próba powinna być przeprowadzona na każdej wytwórni.

Nie dopuszcza się oceniania dokładności pracy otaczarki oraz prawidłowości składu mieszanki mineralnej na podstawie tzw. suchego zarobu, z uwagi na możliwą segregację kruszywa.

Do próby technologicznej Wykonawca użyje takich materiałów, jakie będą stosowane do wykonania właściwej mieszanki mineralno-asfaltowej.

W czasie wykonywania zarobu próbnego dozowania ilościowe poszczególnych materiałów składowych mieszanki mineralno-asfaltowej powinny być zgodne z ilościami podanymi w przedłożonej przez Wykonawcę i zatwierdzonej przez Inżyniera recepcie. Sprawdzenie zawartości asfaltu w mieszance określa się wykonując ekstrakcję. Sprawdzenie uziarnienia mieszanki mineralnej wykonuje się poprzez analizę sitową kruszywa.

Do sprawdzenia składu granulometrycznego mieszanki mineralnej i zawartości asfaltu zaleca się pobrać próbki z co najmniej trzeciego zarobu po uruchomieniu produkcji. Tolerancje zawartości składników mieszanki mineralno-asfaltowej względem składu zaprojektowanego, powinny być zawarte w granicach podanych w punkcie 6.

Mieszkankę wyprodukowaną po ustabilizowaniu się pracy otaczarki należy zgromadzić w silosie lub załadować na samochód. Próbki do badań należy pobierać ze skrzyni samochodu zgodnie z metodą określoną w PN-EN 12697-27 [43].

Na podstawie uzyskanych wyników Inżynier podejmuje decyzję o wykonaniu odcinka próbnego.

## 5.6. Odcinek próbny

Zaakceptowanie przez Inżyniera wyników badań próbek z próbnego zarobu stanowi podstawę do wykonania przez Wykonawcę odcinka próbnego. Za zgodą Inżyniera można połączyć wykonanie próby technologicznej z wykonaniem odcinka próbnego. W takim przypadku zaleca się pobrać próbki mieszanki mineralno-asfaltowej do badań z za rozścielacza, wg pktu 4.3, 4.5, 4.6 PN-EN12697-27 [43].

W przypadku braku innych uzgodnień z Inżynierem, Wykonawca powinien wykonać odcinek próbny co najmniej na trzy dni przed rozpoczęciem robót, w celu:

- sprawdzenia czy użyty sprzęt jest właściwy,
- określenia grubości warstwy mieszanki mineralno-asfaltowej przed zagęszczeniem, koniecznej do uzyskania wymaganej w kontrakcie grubości warstwy,
- określenia potrzebnej liczby przejeżdżonych walców dla uzyskania prawidłowego zagęszczenia warstwy.

Do takiej próby Wykonawca powinien użyć takich materiałów oraz sprzętu, jaki stosowany będzie do wykonania warstwy nawierzchni.

Odcinek próbny powinien być zlokalizowany w miejscu uzgodnionym z Inżynierem. Powierzchnia odcinka próbnego powinna wynosić co najmniej 500 m<sup>2</sup>, a długość co najmniej 100 m i powinny być tak dobrane, aby na jego podstawie możliwa była ocena prawidłowości wbudowania i zagęszczenia mieszanki mineralno-asfaltowej.

Grubość układanej warstwy powinna być zgodna z grubością podaną w dokumentacji projektowej. Ilość próbek (rdzeni) pobrana z odcinka próbnego powinna być uzgodniona z Inżynierem i oceniona pod względem zgodności z wymaganiami niniejszej specyfikacji. Należy pobrać minimum w dwóch przekrojach poprzecznych po dwie próbki (rdzenie).

Dopuszcza się, aby za zgodą Inżyniera, odcinek próbny zlokalizowany był w ciągu zasadniczych prac nawierzchniowych objętych danym kontraktem.

Wykonawca może przystąpić do realizacji robót po zaakceptowaniu przez Inżyniera technologii wbudowania oraz wyników z odcinka próbnego.

## 5.7. Połączenie międzywarstwowe

Uzyskanie wymaganej trwałości nawierzchni jest uzależnione od zapewnienia połączenia między warstwami oraz ich współpracy w przenoszeniu obciążeń nawierzchni wywołanych ruchem pojazdów.

Zapewnienie połączenia międzywarstwowego wymaga starannego przygotowania podłoża, na którym będą układane kolejne warstwy asfaltowe, zastosowania odpowiedniej emulsji asfaltowej oraz właściwego wykonania skropienia. Podłoże należy przygotować zgodnie z STWIORB D-04.03.01.

Skropienie emulsją asfaltową ma na celu zwiększenie siły połączenia pomiędzy warstwami konstrukcyjnymi oraz zabezpieczenie przed wnikaniem i zaleganiem wody pomiędzy warstwami.

Do skropień należy stosować rodzaj emulsji i ilość w zależności od rodzaju warstwy i kategorii ruchu, zgodnie z zasadami określonymi w STWIORB D-04.03.01.

## 5.8. Wbudowanie mieszanki mineralno-asfaltowej

Przy doborze rodzaju mieszanki mineralno-asfaltowej do układu warstw konstrukcyjnych należy zachować zasadę mówiącą, że grubość warstwy musi być co najmniej dwuipółkrotnie większa od wymiaru D kruszywa danej mieszanki ( $h \geq 2,5 \times D$ ).

Jeżeli warstwa nawierzchni według dokumentacji projektowej jest zbyt gruba, aby można było ją rozłożyć i zagęścić w pojedynczej operacji, to warstwa ta może się składać z dwóch warstw technologicznych, z których każda zostaje rozłożona i zagęszczona w odrębnej operacji. Należy zapewnić pełne połączenie między tymi warstwami zgodnie z pkt.5.7.

Mieszkankę mineralno-asfaltową można wbudowywać na podłożu przygotowanym zgodnie z zapisami w punktach 5.4 i 5.7.

Transport mieszanki mineralno-asfaltowej asfaltowej powinien być zgodny z zaleceniami podanymi w punkcie 4.2.

Prace związane z wbudowaniem mieszanki mineralno-asfaltowej należy tak zaplanować,

aby:

- umożliwiły układanie warstwy całą szerokością jezdni (jedną rozkładarką lub dwoma rozkładarkami pracującymi obok siebie z odpowiednim przesunięciem), a w przypadku przebudów i remontów o dopuszczonym ruchu jednokierunkowym (wahadłowym) szerokością pasa ruchu,
- dzienne działki robocze (tj. odcinki nawierzchni na których mieszanka mineralno-asfaltowa jest wbudowywana jednego dnia) powinny być możliwie jak najdłuższe min. 200 m,
- organizacja dostaw mieszanki powinna zapewnić pracę rozkładarki bez zatrzymań.

Mieszankę mineralno-asfaltową należy wbudowywać w odpowiednich warunkach atmosferycznych. Nie wolno wbudowywać betonu asfaltowego gdy na podłożu tworzy się zamknięty film wodny.

Temperatura otoczenia w ciągu doby nie powinna być niższa od temperatury podanej w tablicy 18. Temperatura otoczenia może być niższa w wypadku stosowania ogrzewania podłoża i obramowania (np. promienniki podczerwieni, urządzenia mikrofalowe). Temperatura podłoża powinna wynosić co najmniej 5°C. Temperatura powietrza powinna być mierzona co najmniej 3 razy dziennie: przed przystąpieniem do robót oraz podczas ich wykonywania w okresach równomiernie rozłożonych w planowanym czasie realizacji dziennej działki roboczej. Nie dopuszcza się układania mieszanki mineralno-asfaltowej podczas silnego wiatru ( $V > 16$  m/s) oraz podczas opadów atmosferycznych. Podczas budowy nawierzchni należy dążyć do ułożenia wszystkich warstw przed sezonem zimowym, aby zapewnić szczelność nawierzchni i jej odporność na działanie wody i mrozu.

W wypadku stosowania mieszanek mineralno-asfaltowych z dodatkiem obniżającym temperaturę mieszania i wbudowania należy indywidualnie określić wymagane warunki otoczenia.

Tablica 18. Minimalna temperatura otoczenia na wysokości 2 m podczas wykonywania warstw asfaltowych

Rodzaj robót	Minimalna temperatura powietrza [°C]
Warstwa ścieralna o grubości $\geq 3$ cm	+5

Mieszanka mineralno-asfaltowa powinna być wbudowywana rozkładarką wyposażoną w układ automatycznego sterowania grubości warstwy i utrzymywania niwelety zgodnie z dokumentacją projektową, elementy wibrujące do wstępnego zagęszczenia, urządzenia do podgrzewania elementów roboczych rozkładarki. Mieszanki mineralno-asfaltowe można rozkładać specjalną maszyną drogową z podwójnym zestawem rozkładającym do układania dwóch warstw technologicznych w jednej operacji (tzw. asfaltowe warstwy kompaktowe).

W miejscach niedostępnych dla sprzętu dopuszcza się wbudowywanie ręczne.

Grubość wykonywanej warstwy powinna być sprawdzana co 25 m, w co najmniej trzech miejscach (w osi i przy brzegach warstwy).

Warstwy wałowane powinny być równomiernie zagęszczone ciężkimi walcami drogowymi o charakterystyce (statycznym nacisku liniowym) zapewniającej skuteczność zagęszczania, potwierdzoną na odcinku próbnym. Do warstw z betonu asfaltowego należy stosować walce drogowe stalowe gładkie z możliwością wibracji, oscylacji lub walce ogumione.

## 5.9. Połączenia technologiczne

Połączenia technologiczne należy wykonywać jako:

- złącza podłużne i poprzeczne (wg definicji punkt 1.4.15.),
- spoiny (wg definicji punkt 1.4.16.).

Połączenia technologiczne powinny być jednorodne i szczelne.

### 5.9.1. Wykonanie złączy

#### 5.9.1.1. Sposób wykonania złączy-wymagania ogólne

Złącza w warstwach nawierzchni powinny być wykonywane w linii prostej.

Złącza podłużnego nie można umiejscawiać w śladach kół, ani w obszarze poziomego oznakowania jezdni. Złącza podłużne między pasami kolejnych warstw technologicznych należy przesunąć względem siebie co najmniej 30 cm w kierunku poprzecznym do osi jezdni. Złącza poprzeczne między działkami roboczymi układanych pasów kolejnych warstw technologicznych należy przesunąć względem siebie o co najmniej 2 m w kierunku podłużnym do osi jezdni.

Połączenie nawierzchni mostowej z nawierzchnią drogową powinno być wykonane w strefie płyty przejściowej. Połączenie warstw ścieralnej i wiążącej powinno być przesunięte o co najmniej 0,5 m. Krawędzie poprzeczne łączonych warstw wiążącej i ścieralnej nawierzchni drogowej powinny być odcięte piłą.

Złącza powinny być całkowicie związane, a powierzchnie przylegających warstw powinny być w jednym poziomie.

#### 5.9.1.2. Technologia rozkładania „gorące przy gorącym”

Metoda ta ma zastosowanie w przypadku wykonywania złącza podłużnego, gdy układanie mieszanki odbywa się przez minimum dwie rozkładarki pracujące obok siebie z przesunięciem. Wydajności wstępnego zagęszczania deską rozkładarek muszą być do siebie dopasowane. Przyjęta technologia robót powinna zapewnić prawidłowe i szczelne połączenia układanych pasów warstwy technologicznej. Warunek ten można zapewnić przez zminimalizowanie

odległości między rozkładarkami tak, aby odległość między układanymi pasami nie była większa niż długość rozkładarki oraz druga w kolejności rozkładarka nakładała mieszankę na pierwszy pas.

Walce zagęszczające mieszankę za każdą rozkładarką powinny być o zbliżonych parametrach. Zagęszczanie każdego z pasów należy rozpoczynać od zewnętrznej krawędzi pasa i stopniowo zagęszczać pas w kierunku złącza.

Przy tej metodzie nie stosuje się dodatkowych materiałów do złącza.

#### 5.9.1.3. Technologia rozkładania „gorące przy zimnym”

Wykonanie złącza metodą „gorące przy zimnym” stosuje się w przypadkach, gdy ze względu na ruch, względnie z innych uzasadnionych powodów konieczne jest wykonywanie nawierzchni w odstępach czasowych. Krawędź złącza w takim przypadku powinna być wykonana w trakcie układania pierwszego pasa ruchu.

Wcześniej wykonany pas warstwy technologicznej powinien mieć wyprofilowaną krawędź równomiernie zagęszczoną, bez pęknięć. Krawędź ta nie może być pionowa, lecz powinna być skośna (pochylenie około 3:1 tj. pod kątem 70-80° w stosunku do warstwy niżej leżącej). Skos wykonany „na gorąco”, powinien być uformowany podczas układania pierwszego pasa ruchu, przy zastosowaniu rolki dociskowej lub noża talerzowego.

Jeżeli skos nie został uformowany „na gorąco”, należy uzyskać go przez frezowanie zimnego pasa, z zachowaniem wymaganego kąta. Powierzchnia styku powinna być czysta i sucha. Przed ułożeniem sąsiedniego pasa całą powierzchnię styku należy pokryć taśmą przylepną lub pastą w ilości podanej w punktach 5.9.1.5. i 5.9.1.6.

Drugi pas powinien być wykonywany z zakładem 2-3 cm licząc od górnej krawędzi złącza, zachodzącym na pas wykonany wcześniej.

#### 5.9.1.4. Zakończenie działki roboczej

Zakończenie działki roboczej należy wykonać w sposób i przy pomocy urządzeń zapewniających uzyskanie nieregularnej powierzchni spoiny (przy pomocy wstawianej

kantówki lub frezarki). Zakończenie działki roboczej należy wykonać prostopadle do osi drogi.

Krawędź działki roboczej jest równocześnie krawędzią poprzeczną złącza.

Złącza poprzeczne między działkami roboczymi układanych pasów kolejnych warstw technologicznych należy przesunąć względem siebie o co najmniej 3m w kierunku podłużnym do osi jezdni.

#### 5.9.1.5. Wymagania wobec wbudowania taśm bitumicznych

Minimalna wysokość taśmy wynosi 4 cm.

Grubość taśmy powinna wynosić 10 mm.

Krawędź boczna złącza podłużnego powinna być uformowana za pomocą rolki dociskowej lub poprzez obcięcie nożem talerzowym.

Krawędź boczna złącza poprzecznego powinna być uformowana w taki sposób i za pomocą urządzeń umożliwiających uzyskanie nieregularnej powierzchni.

Powierzchnie krawędzi do których klejona będzie taśma, powinny być czyste i suche.

Przed przyklejeniem taśmy w metodzie „gorące przy zimnym”, krawędzie „zimnej” warstwy na całkowitej grubości, należy zagruntować zgodnie z zaleceniami producenta

taśmy. Taśma bitumiczna powinna być wstępnie przyklejona do zimnej krawędzi złącza na całej jego wysokości oraz wystawać ponad powierzchnię warstwy do 5 mm lub wg zaleceń producenta.

#### 5.9.1.6. Wymagania wobec wbudowywania past bitumicznych

Przygotowanie krawędzi bocznych jak w przypadku stosowania taśm bitumicznych.

Pasta powinna być наносzona mechanicznie z zapewnieniem równomiernego jej

rozprowadzenia na bocznej krawędzi w ilości 3 - 4 kg/m<sup>2</sup> (warstwa o grubości 3 - 4 mm przy gęstości około 1,0 g/cm<sup>3</sup>).

Dopuszcza się ręczne nanoszenie past w miejscach niedostępnych.

### 5.9.2. Wykonanie spoin

Spoiny należy wykonywać w wypadku połączeń warstwy z urządzeniami w nawierzchni lub ją ograniczającymi.

Spoiny należy wykonywać z materiałów termoplastycznych (taśmy, pasty, zalewy drogowe na gorąco) zgodnych z pktm 2.6.

Grubość elastycznej taśmy uszczelniającej w spoinach w warstwie ścieralnej powinna wynosić nie mniej niż 10 mm.

Pasta powinna być наносzona mechanicznie z zapewnieniem równomiernego jej rozprowadzenia na bocznej krawędzi w ilości 3 - 4 kg/m<sup>2</sup> (warstwa o grubości 3 - 4 mm przy gęstości około 1,0 g/cm<sup>3</sup>).

Zalewy drogowe na gorąco należy stosować zgodnie z zaleceniami producenta, przy czym szerokość naciętej spoiny powinna wynosić ok. 10 mm.

Zabrudzone szczeliny powinny zostać oczyszczone za pomocą sprężonego powietrza.

Zimne krawędzie powinny dostać uprzednio posmarowane gruntownikiem wg zaleceń producenta zalewy drogowej na gorąco. Szczelinę należy zalać do pełna: z meniskiem wklęsłym w przypadku prac wykonywanych w niskich temperaturach, bez menisku w przypadku prac wykonywanych w wysokich temperaturach.

## 5.10. Krawędzie

W przypadku warstwy ścieralnej rozkładanej przy urządzeniach ograniczających nawierzchnię, których górna powierzchnia ma być w jednym poziomie z powierzchnią tej nawierzchni (np. ściek uliczny, korytka odwadniające) oraz gdy spadek jezdni jest w stronę tych urządzeń, to powierzchnia warstwy ścieralnej powinna być wyższa o  $0,5 \div 1,0$  cm.

W przypadku warstw nawierzchni bez urządzeń ograniczających (np. krawężników) krawędziom należy nadać spadki o nachyleniu nie większym niż 2:1, przy pomocy rolki dociskowej mocowanej do walca lub elementu mocowanego do rozkładarki tzw „buta” („na gorąco”).

Jeżeli krawędzie nie zostały uformowane na gorąco krawędzie należy wyfrezować je na zimno.

Po wykonaniu nawierzchni asfaltowej o jednostronnym nachyleniu jezdni należy uszczelnić krawędź położoną wyżej (niżej położona krawędź powinna zostać nieuszczelniona).

W przypadku nawierzchni o dwustronnym nachyleniu (przekrój daszkowy) nie wykonuje się uszczelnienia zewnętrznych krawędzi jezdni.

Krawędzie zewnętrzne oraz powierzchnie odsadzek poziomych należy uszczelnić przez pokrycie gorącym asfaltem w ilości:

- powierzchnie odsadzek -  $1,5 \text{ kg/m}^2$ ,
- krawędzie zewnętrzne -  $4 \text{ kg/m}^2$ .

Gorący asfalt może być наносzony w kilku przejściach roboczych.

Do uszczelniania krawędzi zewnętrznych należy stosować asfalt drogowy według PN-EN 12591 [24], asfalt modyfikowany polimerami według PN-EN 14023 [64], asfalt wielorodzajowy wg PN-EN 13924-2 [63], albo inne lepsze według norm lub aprobat technicznych. Uszczelnienie krawędzi zewnętrznej należy wykonać gorącym lepiszczem.

Lepiszcz powinno być naniesione odpowiednio szybko tak, aby krawędzie nie uległy zabrudzeniu. Niżej położona krawędź (z wyjątkiem strefy zmiany przechyłki) powinna pozostać nieuszczelniona.

Dopuszcza się jednoczesne uszczelnianie krawędzi kolejnych warstw, jeżeli warstwy były ułożone jedna po drugiej, a krawędzie były zabezpieczone przed zanieczyszczeniem. Jeżeli krawędź położona wyżej jest uszczelniana warstwowo, to przylegającą powierzchnię odsadki danej warstwy należy uszczelnić na szerokości co najmniej 10 cm.

## 5.11. Wykończenie warstwy ścieralnej

Warstwa ścieralna powinna mieć jednorodną teksturę i strukturę dostosowaną do przeznaczenia, np. ze względu na właściwości przeciwpślizgowe, hałas toczenia kół lub względy estetyczne.

Nie wymaga się uszorstnienia warstwy ścieralnej z betonu asfaltowego.

## 6. KONTROLA JAKOŚCI ROBÓT

### 6.1. Ogólne zasady kontroli jakości robót

Ogólne zasady kontroli jakości robót podano w STWiORB D-M-00.00.00 „Wymagania ogólne” [1] pkt 6.

Badania mieszanki mineralno-asfaltowej należy wykonywać zgodnie z normami podanymi w pkt. 8.2.3 WT-2 2014 Nawierzchnie Asfaltowe (Tabela 18, 19 – dla mieszanki typu AC).

Badania i pomiary dzielą się na:

- badania i pomiary Wykonawcy – w ramach własnego nadzoru
- badania i pomiary kontrolne – w ramach nadzoru Zamawiającego.

W uzasadnionych przypadkach w ramach badań i pomiarów kontrolnych dopuszcza się wykonanie badań i pomiarów kontrolnych dodatkowych lub badań i pomiarów arbitrażowych.

Badania obejmują:

- obranie próbek,
- zapakowanie próbek do wysyłki,
- transport próbek z miejsca pobrania do placówki wykonującej badania,
- przeprowadzenie badania,
- sprawozdanie z badań.

Pomiary obejmują terenową weryfikację cech nawierzchni.

### 6.2. Badania i pomiary przed przystąpieniem do robót - zgodnie z D-M-00.00.00 „Wymagania ogólne”

Przed przystąpieniem do robót Wykonawca powinien przedstawić Inżynierowi/Inspektorowi Nadzoru do akceptacji źródła poboru kruszyw oraz wszystkich dodatkowych materiałów, dołączając wszystkie dokumenty potwierdzające jakość materiałów składowych.

#### 6.2.1. Badanie typu

Przed przystąpieniem do robót, w terminie uzgodnionym z Inżynierem, Wykonawca przedstawi do akceptacji badania typu mieszanek mineralno-asfaltowych wraz z wymaganymi w normie PN-EN 13108-20 [52] załącznikami, w celu zatwierdzenia do stosowania. W przypadku zaistnienia podanych poniżej sytuacji wymagających powtórzenia badania typu należy je ponownie wykonać i przedstawić do akceptacji.

Badanie typu powinno zawierać:

- a) informacje ogólne:
- nazwę i adres producenta mieszanki mineralno-asfaltowej,
  - datę wydania,
  - nazwę wytwórni produkującej mieszankę mineralno-asfaltową,
  - określenie typu mieszanki i kategorii, z którymi jest deklарowana zgodność,
  - zestawienie metod przygotowania próbek oraz metod i warunków badania poszczególnych właściwości.
- b) informacje o składnikach:
- każdy wymiar kruszywa: źródło i rodzaj,
  - lepiszcze: typ i rodzaj,
  - wypełniacz: źródło i rodzaj,
  - dodatki: źródło i rodzaj,
  - wszystkie składniki: wyniki badań zgodnie z zestawieniem podanym w tablicy 19.

Tablica 19. Rodzaj i liczba badań składników mieszanki mineralno-asfaltowej

Składnik	Właściwość	Metoda badania	Liczba badań
Kruszywo (PN-EN 13043 [49])	Uziarnienie	PN-EN 933-1 [6]	1 na frakcję
	Gęstość	PN-EN 1097-6 [16]	1 na frakcję
Lepiszczce (PN-EN 12591 [24], PN-EN 13924-2 [63], PN-EN 14023 [64])	Penetracja lub temperatura mięknięcia	PN-EN 1426 [21] lub PN-EN 1427 [22]	1
	Nawrót sprężysty <sup>*)</sup>	PN-EN 13398 [56]	1
Wypełniacz (PN-EN 13043[49])	Uziarnienie	PN-EN 933-10 [12]	1
	Gęstość	PN-EN 1097-7 [17]	1
Dodatki	Typ		

<sup>\*)</sup> dotyczy jedynie lepiszczy wg PN-EN 14023[64]

- c) informacje o mieszance mineralno-asfaltowej:
- skład mieszanki podany jako wejściowy (w przypadku walidacji w laboratorium) lub wyjściowy skład (w wypadku walidacji produkcji),
  - wyniki badań zgodnie z zestawieniem podanym w tablicy 20.

Tablica 20. Rodzaj i liczba badań mieszanki mineralno-asfaltowej

Właściwość	Metoda badania	Liczba badań
Zawartość lepiszcza (obowiązkowa)	PN-EN 12697-1[31] PN-EN 12697-39[45]	1
Uziarnienie (obowiązkowa)	PN-EN 12697-2 [32]	1
Zawartość wolnych przestrzeni łącznie z VFB i VMA przy wymaganej zawartości wolnych przestrzeni $V_{max} \leq 7\%$ (obowiązkowa)	PN-EN 12697-8 [35] Gęstość objętościowa wg PN-EN 12697-6 [34], metoda B, w stanie nasyconym powierz-chniowo suchym. Gęstość wg PN-EN 12697-5 [33], metoda A w wodzie	1
Wrażliwość na działanie wody (powiązana funkcjonalnie)	PN-EN 12697-12 [37]	1
Odporność na deformacje trwałe (powiązana funkcjonalnie), dotyczy betonu asfaltowego zaprojektowanego do maksymalnego obciążenia osi poniżej 130 kN	PN-EN 12697-22 [39] mały aparat, metoda B w powietrzu, przy wymaganej temperaturze	1
Sztywność (funkcjonalna)	PN-EN 12697-26 [42]	1
Zmęczenie (funkcjonalna) do nawierzchni zaprojektowanych wg kryterium opartym na czteropunktowym zginaniu	PN-EN 12697-24 [41], załącznik D	1
Odporność na paliwo (powiązana funkcjonalnie)	PN-EN 12697-43 [47]	1
Odporność na środki odładzające (powiązana funkcjonalnie)	PN-EN 12697-41 [46]	1

Badanie typu należy przeprowadzić zgodnie z PN-EN 13108-20 [52] przy pierwszym wprowadzeniu mieszanek mineralno-asfaltowych do obrotu i powinno być powtórzone w wypadku:

- upływu trzech lat,
- zmiany złoża kruszywa,
- zmiany rodzaju kruszywa (typu petrograficznego),
- zmiany kategorii kruszywa grubego, jak zdefiniowano w PN-EN 13043 [49], jednej z następujących właściwości: kształtu, udziału ziaren częściowo przekruszonych, odporności na rozdrabnianie, odporności na ścieranie lub kanciastości kruszywa drobnego,
- zmiany gęstości ziaren (średnia ważona) o więcej niż 0,05 Mg/m<sup>3</sup>,
- zmiany rodzaju lepiszcza,
- zmiany typu mineralogicznego wypełniacza.

Dopuszcza się zastosowanie podejścia grupowego w zakresie badania typu. Oznacza to, że w wypadku, gdy nastąpiła zmiana składu mieszanki mineralno-asfaltowej i istnieją uzasadnione przesłanki, że dana właściwość nie ulegnie pogorszeniu oraz przy zachowaniu tej samej wymaganej kategorii właściwości, to nie jest konieczne badanie tej właściwości w ramach badania typu.

### 6.3. Badania w czasie robót

Badania i pomiary kontrolne - zgodnie z D-M-00.00.00 „Wymagania ogólne”

Badania i pomiary kontrolne dodatkowe - zgodnie z D-M-00.00.00 „Wymagania ogólne”

Badania i pomiary arbitrażowe - zgodnie z D-M-00.00.00 „Wymagania ogólne”

### 6.4. Badania mieszanki mineralno-asfaltowej

#### 6.4.1. Badanie polega na wykonaniu ekstrakcji lepiszcza, zgodnie PN-EN 12697-1, z próbki pobranej z mieszanki mineralno-asfaltowej.

Jakości wbudowanej mieszanki mineralno-asfaltowej należy ocenić na podstawie:

- wielkości odchyłki obliczonej dla wartości średniej (średnia arytmetyczna wszystkich wyników z całej drogi dla danego typu MMA i danej warstwy asfaltowej) z dokładnością do 0,01 %,
- wielkości odchyłki obliczonej dla pojedynczego wyniku (próbki) z dokładnością do 0,1 %.

Wyżej wymienione kryteria należy stosować jednocześnie (oba podlegają ocenie jakości MMA).

*Odchyłka jest to różnica wartości bezwzględnej pomiędzy procentową zawartością lepiszcza rozpuszczalnego uzyskaną z badań laboratoryjnych a procentową zawartością lepiszcza rozpuszczalnego podaną w Badaniu Typu (%).*

Tablica 21. Dopuszczalne odchyłki do odbioru dla wartości średniej policzonej z dokładnością do 0,01 %.

Oceniany parametr	Wielkość odchyłki dla wartości średniej ; %
	AC
	KR1÷KR2
wartość lepiszcza rozpuszczalnego S – niedomiar	0,20
wartość lepiszcza rozpuszczalnego S – nadmiar	0,20

Tablica 22. Dopuszczalne odchyłki do odbioru dla pojedynczego wyniku określonego z dokładnością do 0,1 %

Oceniany parametr	Wielkość odchyłki dla pojedynczego wyniku ; %
	AC
	KR1÷KR2
Zawartość lepiszcza rozpuszczalnego S - niedomiar	0,3
Zawartość lepiszcza rozpuszczalnego S - nadmiar	0,3

W przypadku przekroczenia wielkości dopuszczalnych odchyłek dla wartości średniej i dla pojedynczego wyniku w zakresie zawartości lepiszcza rozpuszczalnego należy postępować zgodnie z Instrukcją DP-T14 *Ocena jakości na drogach krajowych. Część I-Roboty drogowe. 2020.*

#### 6.4.2. Uziarnienie mieszanki mineralnej

Po wykonaniu ekstrakcji lepiszcza należy przeprowadzić kontrolę uziarnienia mieszanki kruszywa mineralnego wg PN-EN 12697-2.

Jakości mieszanki mineralnej należy ocenić na podstawie:

- wielkości odchyłki obliczonej dla wartości średniej (średnia arytmetyczna wszystkich wyników z całej drogi dla danego typu MMA i danej warstwy asfaltowej) z dokładnością do 0,1 %
- wielkości odchyłki obliczonej dla pojedynczego wyniku (próbki) z dokładnością do 0,1 % dla sita 0,063mm i z dokładnością do 1 % dla pozostałych sit.

**Wyżej wymienione kryteria należy stosować jednocześnie** (oba podlegają ocenie jakości MMA).

*Odchyłka jest to różnica wartości bezwzględnej pomiędzy procentową zawartością ziaren w wyekstrahowanej mieszance mineralnej uzyskaną z badań laboratoryjnych a procentową zawartością ziaren w mieszance mineralnej podaną w Badaniu Typu (%).*

Dopuszczalne odchyłki w zakresie uziarnienia podano w Tablicy 23.

Tablica 23. Dopuszczalne odchyłki w zakresie uziarnienia

Przechodzi przez sito #, mm	Odchyłki dopuszczalne dla pojedynczego wyniku, %	Odchyłki dopuszczalne dla wartości średniej, %
	KR1÷KR2	KR 1-7
0,063	3,0	1,5
0,125	5	2,0
2	6	3,0
5,6	7	4,0
11,2	8	5,0

Wymagania dotyczące udziału kruszywa grubego, drobnego i wypełniacza powinny być spełnione jednocześnie.

W przypadku przekroczenia wielkości dopuszczalnych odchyłek dla wartości średniej w zakresie uziarnienia należy postępować zgodnie z Instrukcją DP-T14 *Ocena jakości na drogach krajowych. Część I-Roboty drogowe. 2020.*

Dla kryterium dotyczącego pojedynczego wyniku nie stosuje się potrąceń – należy je spełnić wg wyżej wymienionych wymagań.

#### 6.4.3. Zawartość wolnych przestrzeni w mieszance MMA

Zawartość wolnych przestrzeni w próbkach Marshalla oblicza się zgodnie z PN-EN 12697-8. Zawartość wolnych przestrzeni nie może przekroczyć wartości podanych w WT-2 2014 Tabela 7, 8, 9 w zależności od kategorii ruchu.

#### 6.4.4. Pomiar grubości warstwy wg PN-EN 12697-36

Grubości wykonanej warstwy należy określać na wyciętych próbkach (nie wycinać próbek na obiektach mostowych wiertnicą mechaniczną) lub metodą elektromagnetyczną z częstotliwością określoną w tab. 7. Sposób oceny grubości warstwy i pakietu warstw należy dokonać zgodnie WT-2 2016 – część II pkt 8.2 i Instrukcją DP-T14 pkt. 2.3.

Grubości warstwy należy ocenić na podstawie wielkości odchyłki obliczonej dla:

- pojedynczego wyniku pomiaru grubości warstwy i pakietu warstw asfaltowych,
- wartości średniej ze wszystkich pomiarów grubości danej warstwy i wartości średniej pomiarów pakietu warstw asfaltowych.

Odchyłka w zakresie grubości danej warstwy lub pakietu warstw z mieszanek mineralno-asfaltowych jest to procentowe **przekroczenie w dół** projektowanej grubości warstwy lub pakietu i obliczona wg pkt 2.3. Instrukcji DP-T14 2020 – część I z dokładnością do 1%.



Tolerancja dla pojedynczego wyniku w zakresie:

- grubości warstwy może wynosić  $1\pm 5\%$  grubości projektowanej.
- pakietu wszystkich warstw asfaltowych wynosi  $0\pm 10\%$  grubości projektowanej, lecz nie więcej niż 1 cm.

**Wartość średnia ze wszystkich pomiarów grubości danej warstwy lub pakietu warstw powinna być równa bądź większa w stosunku do grubości przyjętej w projekcie konstrukcji nawierzchni.**

W przypadku przekroczenia wartości dopuszczalnych w zakresie grubości należy postępować zgodnie z Instrukcją DP-T 14.

#### **6.4.5. Wskaźnik zagęszczenia warstwy wg PN-EN 13108-20 załącznik C4**

Wskaźnik zagęszczenia warstwy należy sprawdzać na próbkach wyciętych z zagęszczonej warstwy z częstością podaną w pkt 6.2. tab. 7. Wskaźnik zagęszczenia nie może być niższy niż 98,0%. Dopuszcza się za zgodą Inżyniera/Inspektora Nadzoru badania zagęszczenia warstwy metodami izotopowymi (zamiennie do cięcia próbek). Metodą referencyjną jest badanie na próbkach wyciętych z zagęszczonej warstwy. Wykonawca wytnie próbki na każde życzenie Inżyniera/Inspektora Nadzoru w miejscach wątpliwych przez niego wskazanych.

W przypadku jeśli wskaźnik zagęszczenia jest niższy niż 98,0% należy postępować zgodnie z Instrukcją DP-T 14 Ocena jakości na drogach krajowych. Część I - Roboty drogowe. 2020.

#### **6.4.6. Wolna przestrzeń w zagęszczonej warstwie wg PN-EN 12697-8**

Do obliczenia wolnej przestrzeni w warstwie należy przyjmować gęstość mieszanki mineralno asfaltowej oznaczonej w dniu wykonywania kontrolowanej działki roboczej. Zawartość wolnej przestrzeni w warstwie powinna mieścić się w granicach dla KR 1-2: 1,0-4,5%. Zawartość wolnej przestrzeni w warstwie należy sprawdzać z częstością podaną w pkt. 6.2. tab. 7.

#### **6.4.7. Wytrzymałość na ścinanie połączeń międzywarstwowych**

Badanie połączenia międzywarstwowego jako badanie kontrolne, powinno być wykonywane w nawierzchniach dróg KR4÷7. Częstość wykonywanych badań powinna wynosić nie rzadziej niż jeden punkt na 15 000 m<sup>2</sup> wykonanej nawierzchni. W odniesieniu do dróg KR1÷3 badania kontrolne połączenia międzywarstwowego nie są obligatoryjne, jednak należy je wykonywać w przypadkach budzących wątpliwości co do jakości wykonanych robót.

Badanie szczepności międzywarstwowej należy wykonać wg metody Leutnera na próbkach  $\varnothing 150\pm 2\text{mm}$  lub  $\varnothing 100\pm 2\text{mm}$  zgodnie z „Instrukcją laboratoryjnego badania szczepności międzywarstwowej warstw asfaltowych wg metody Leutnera i wymagania techniczne szczepności. 2014”.

Wymagana wartość dla połączenia ścieralna – wiążąca wynosi nie mniej niż 1,0 MPa – kryterium należy spełnić. Dopuszcza się też inne sprawdzone metody badania szczepności, przy czym metodą referencyjną jest metoda Leutnera na próbkach  $\varnothing 150\pm 2\text{mm}$ .

#### **6.4.8. Temperatura mięknięcia lepiszcza odzyskanego**

Wymagania dla temperatury mięknięcia lepiszcza odzyskanego zgodnie z pkt. 8.1.1. WT-2 2016 – część II. Dla lepiszcza wyekstrahowanego należy kontrolować następujące właściwości:

- temperaturę mięknięcia.

### **6.5. Badania kontrolne zamawiającego**

Badania kontrolne są badaniami Inżyniera, których celem jest sprawdzenie, czy jakość materiałów budowlanych (mieszank mineralno-asfaltowych i ich składników, lepiszczy i materiałów do uszczelnień itp.) oraz gotowej warstwy (wbudowane warstwy asfaltowe, połączenia itp.) spełniają wymagania określone w kontrakcie. Wyniki tych badań są podstawą odbioru. Pobieraniem próbek i wykonaniem badań na miejscu budowy zajmuje się Inżynier w obecności Wykonawcy. Badania odbywają się również wtedy, gdy Wykonawca zostanie w porę powiadomiony o ich terminie, jednak nie będzie przy nich obecny. Wykonawca może pobierać i pakować próbki do badań kontrolnych. Do wysłania próbek i przeprowadzenia badań kontrolnych jest upoważniony tylko Zamawiający lub uznana przez niego placówka badawcza. Zamawiający decyduje o wyborze takiej placówki.

Rodzaj i zakres badań kontrolnych Zamawiającego mieszanki mineralno-asfaltowej i wykonanej warstwy jest następujący:

- badania materiałów wsadowych do mieszanki mineralno-asfaltowej (asfaltów, kruszyw, wypełniacza i dodatków).

Mieszanka mineralno-asfaltowa:

- uziarnienie,
- zawartość lepiszcza,
- temperatura mięknięcia odzyskanego lepiszcza,
- gęstość i zawartość wolnych przestrzeni próbki.

Warunki technologiczne wbudowywania mieszanki mineralno-asfaltowej:

- pomiar temperatury powietrza podczas pobrania próby do badań,
- pomiar temperatury mieszanki mineralno-asfaltowej,
- ocena wizualna dostarczonej mieszanki mineralno-asfaltowej.

Wykonana warstwa:

- wskaźnik zagęszczenia
- grubość warstwy lub ilość zużytego materiału,
- równość podłużna i poprzeczna,
- spadki poprzeczne,
- zawartość wolnych przestrzeni,
- złącza technologiczne,
- szerokość warstwy,
- rzędne wysokościowe,
- ukształtowanie osi w planie,
- ocena wizualna warstwy,
- właściwości przeciwpoślizgowe warstwy ścieralnej.

### 6.5.1. Badanie materiałów wsadowych

Właściwości materiałów wsadowych należy oceniać na podstawie badań pobranych próbek w miejscu produkcji mieszanki mineralno-asfaltowej.

Do oceny jakości materiałów wsadowych mieszanki mineralno-asfaltowej, za zgodą nadzoru i Zamawiającego mogą posłużyć wyniki badań wykonanych w ramach zakładowej kontroli produkcji.

#### 6.5.1.1. Kruszywa i wypełniacz

Z kruszywa należy pobrać i zbadać średnie próbki. Wielkość pobranej średniej próbki nie może być mniejsza niż:

- wypełniacz 2 kg,
- kruszywa o uziarnieniu do 8 mm 5 kg,
- kruszywa o uziarnieniu powyżej 8 mm 15 kg.

Wypełniacz i kruszywa powinny spełniać wymagania podane w pktcie 2.3. i 2.4.

#### 6.5.1.2. Lepiszczce

Z lepiszcza należy pobrać próbkę średnią składająca się z 3 próbek częściowych po 2 kg. Z tego jedną próbkę częściową należy poddać badaniom. Ponadto należy zbadać kolejną próbkę, jeżeli wygląd zewnętrzny (jednolitość, kolor, zapach, zanieczyszczenia) może budzić obawy.

Asfalty powinny spełniać wymagania podane w pktcie 2.2.

#### 6.5.1.3. Materiały do uszczelniania połączeń

Z lepiszcza lub materiałów termoplastycznych należy pobrać próbki średnie składające się z 3 próbek częściowych po 2 kg. Z tego jedną próbkę częściową należy poddać badaniom. Ponadto należy pobrać i zbadać kolejną próbkę, jeżeli zewnętrzny wygląd (jednolitość, kolor, połysk, zapach, zanieczyszczenia) może budzić obawy.

Materiały do uszczelniania połączeń powinny spełniać wymagania podane w pktcie 2.6.

### 6.5.2. Badania mieszanki mineralno-asfaltowej

#### 6.5.2.1. Temperatura mięknięcia i nawrót sprężysty lepiszcza odzyskanego

Dla asfaltów drogowych zgodnych z PN-EN 12591 [24] oraz wielorodzajowych zgodnych z PN-EN 13924-2 [63], temperatura mięknięcia lepiszcza odzyskanego, nie może być większa niż maksymalna wartość temperatury mięknięcia, o więcej niż dopuszczalny wzrost temperatury mięknięcia po starzeniu metodą RTFOT podany w normie (przykładowo dla MG 50/70-54/64 jest to:  $64^{\circ}\text{C} + 10^{\circ}\text{C} = 74^{\circ}\text{C}$ ).

#### 6.5.2.2. Gęstość i zawartość wolnych przestrzeni

Zawartość wolnych przestrzeni w próbce Marshalla pobranej z mieszanki mineralno-asfaltowej lub wyjątkowo powtórnie rozgrzanej próbki pobranej z nawierzchni nie może wykroczyć poza wartości podane w pktcie 2.10 o więcej niż 1,5% (v/v).

### 6.5.3. Warunki technologiczne wbudowywania mieszanki mineralno-asfaltowej

Temperatura powietrza powinna być mierzona przed i w czasie robót; nie powinna być mniejsza niż  $+5^{\circ}$ .

Pomiar temperatury mieszanki mineralno-asfaltowej podczas wykonywania nawierzchni polega na kilkakrotnym zanurzeniu termometru w mieszance znajdującej się w zasobniku rozścielacza i odczytaniu temperatury. Dodatkowo należy sprawdzać temperaturę mieszanki za stołem rozścielacza w przypadku dłuższego postoju spowodowanego przerwą w dostawie mieszanki mineralno-asfaltowej z wytwórni. Jeżeli temperatura za stołem po zakończeniu postoju będzie zbyt niska do uzyskania odpowiedniego zagęszczenia, to należy wykonać zakończenie działki roboczej i rozpocząć proces układania jak dla nowej.

Pomiar temperatury mieszanki mineralno-asfaltowej należy wykonać zgodnie z wymaganiami normy PN-EN 12697-13 [38].

Sprawdzeniu podlega wygląd mieszanki mineralno-asfaltowej w czasie rozładunku do zasobnika rozścielacza oraz porównaniu z normalnym wyglądem z uwzględnieniem uziarnienia, jednorodności mieszanki, prawidłowości pokrycia ziaren lepiszczem, koloru, ewentualnego nadmiaru lub niedoboru lepiszcza.

## 6.5.4. Wykonana warstwa

### 6.5.4.1. Wskaźnik zagęszczenia i zawartość wolnych przestrzeni

Zagęszczenie wykonanej warstwy wyrażone wskaźnikiem zagęszczenia oraz zawartością wolnych przestrzeni nie może przekroczyć wartości dopuszczalnych podanych w tablicy 26. Dotyczy to każdego pojedynczego oznaczenia danej właściwości.

Określenie gęstości objętościowej należy wykonywać według PN-EN 12697-6 [34].

Tablica 26. Właściwości warstwy AC

Typ i wymiar mieszanki	Wskaźnik zagęszczenia [%]	Zawartość wolnych przestrzeni w warstwie [% (v/v)]
AC11S	$\geq 98,0$	1,0 ÷ 4,5

Wskaźnik zagęszczenia i zawartość wolnych przestrzeni należy badać dla każdej warstwy i na każde rozpoczęte 6000 m<sup>2</sup> nawierzchni jedna próbka; w razie potrzeby liczba próbek może zostać zwiększona (np. nawierzchnie mostowe).

### 6.5.4.2. Grubość warstwy

Średnia grubość dla poszczególnych warstw asfaltowych oraz średnia grubość dla całego pakietu tych warstw powinna być zgodna z grubością przyjętą w projekcie konstrukcji nawierzchni. Jedynie w przypadku pojedynczych wyników pomiarów grubości wykonanej warstwy oznaczane według PN-EN 12697-36 [44] mogą odbiegać od projektu o wartości podane w tablicy 24.

Tablica 27. Dopuszczalne odchyłki grubości warstwy [%]

Warunki oceny	Pakiet: warstwa ścieralna+wiążąca +podbudowa asfaltowa razem	Warstwa ścieralna
Dla wartości średniej grubości wbudowanej warstwy z całego odcinka budowy	Nie dopuszcza się zaniżenia grubości	Nie dopuszcza się zaniżenia grubości
Dla wartości pojedynczych wyników pomiarów grubości wbudowanej warstwy	0÷10%, ale nie więcej niż 1,0 cm	0÷5%

Dopuszcza się pomiar grubości warstw metodą elektromagentyczną. Metodą referencyjną oznaczenia grubości warstwy/pakietu warstw asfaltowych jest pomiar grubości na podstawie wyciętej próbki.

Należy sprawdzić zachowanie zasady mówiącej, że grubość warstwy musi być co najmniej dwuipółkrotnie większa od wymiaru D kruszywa danej mieszanki ( $h \geq 2,5 \times D$ ).

Zwiększone grubości poszczególnych warstw będą zaliczane jako wyrównanie ewentualnych niedoborów niżej leżącej warstwy.

### 6.5.4.3. Spadki poprzeczne

Spadki poprzeczne nawierzchni należy badać nie rzadziej niż co 20 m oraz w punktach głównych łuków poziomych.

Spadki poprzeczne powinny być zgodne z dokumentacją projektową, z tolerancją  $\pm 0,5\%$ .

### 6.5.4.4. Równość

#### a) Równość podłużna

W pomiarach równości podłużnej warstw konstrukcji nawierzchni należy stosować metody:

- pomiaru ciągłego równoważną użyciu łąty i klina np. z wykorzystaniem planografu (w miejscach niedostępnych dla planografu pomiar z użyciem łąty i klina). Długość łąty w pomiarze równości podłużnej powinna wynosić 4 m.

Do oceny równości podłużnej warstwy ścieralnej nawierzchni należy stosować metodę pomiaru ciągłego równoważną użyciu łąty i klina np. z wykorzystaniem planografu, umożliwiającego wyznaczenie odchylenia równości podłużnej jako największej odległości (prześwitu) pomiędzy teoretyczną linią łączącą spody kołek jezdnych urządzenia a mierzoną powierzchnią warstwy [mm].

W miejscach niedostępnych dla planografu pomiar równości podłużnej warstw nawierzchni należy wykonać w sposób ciągły z użyciem łąty i klina.

Maksymalne wartości odchylenia równości podłużnej dla warstwy oznaczone pomiarem ciągłym równoważnym użyciu łąty i klina np. z wykorzystaniem planografu, łąty i klina określa tablica 28.

Tablica 28. Maksymalne wartości odchyień równości podłużnej dla warstwy ścieralnej określone za pomocą pomiaru ciągłego, łąty i klina

Element nawierzchni	Maksymalne wartości odchyień równości podłużnej warstwy [mm] dla warstwy ścieralnej
Wszystkie pasy ruchu i powierzchnie przeznaczone do ruchu i postoju pojazdów	9

#### b) Równość poprzeczna

Do oceny równości poprzecznej warstw nawierzchni dróg wszystkich klas oraz placów i parkingów należy stosować metodę pomiaru profilometrycznego równoważną użyciu łąty i klina, umożliwiającą wyznaczenie odchylenia równości w przekroju poprzecznym pasa ruchu/elementu drogi. Odchylenie to jest obliczane jako największa odległość (prześwit) pomiędzy teoretyczną łątą (o długości 2 m) a zarejestrowanym profilem poprzecznym warstwy. Efektywna szerokość pomiarowa jest równa szerokości mierzonego pasa ruchu (elementu nawierzchni) z tolerancją  $\pm 15\%$ . Wartość odchylenia równości poprzecznej należy wyznaczać z krokiem co 1 m.

W miejscach niedostępnych dla profilografu pomiar równości poprzecznej warstw nawierzchni należy wykonać z użyciem łąty i klina. Długość łąty w pomiarze równości poprzecznej powinna wynosić 2 m. Pomiar powinien być wykonywany nie rzadziej niż co 5 m.

Maksymalne wartości odchyień równości poprzecznej określa tablica 29.

Tablica 29. Maksymalne wartości odchyień równości poprzecznej dla warstwy ścieralnej

Element nawierzchni	Maksymalne wartości odchyień równości poprzecznej warstwy [mm] dla warstwy ścieralnej
Wszystkie pasy ruchu i powierzchnie przeznaczone do ruchu i postoju pojazdów	9

#### 6.5.4.5. Złącza technologiczne

Złącza podłużne i poprzeczne, sprawdzone wizualnie, powinny być równe i związane, wykonane w linii prostej, równoległe lub prostopadłe do osi drogi. Przylegające warstwy powinny być w jednym poziomie.

#### 6.5.4.6. Szerokość warstwy

Szerokość warstwy, mierzona 10 razy na 1 km każdej jezdni powinna być zgodna z dokumentacją projektową, z tolerancją w zakresie od 0 do +5 cm, przy czym szerokość warstwy wiążącej powinna być odpowiednio szersza, tak aby stanowiła odsadzkę dla warstwy ścieralnej. W przypadku wyprofilowanej ukośnej krawędzi szerokość należy mierzyć w środku linii skosu.

#### 6.5.4.7. Rzędne wysokościowe

Rzędne wysokościowe, mierzone co 10 m na prostych i co 10 m na osi podłużnej i krawędziach, powinny być zgodne z dokumentacją projektową, z dopuszczalną tolerancją  $\pm 1$  cm, przy czym co najmniej 95% wykonanych pomiarów nie może przekraczać przedziału dopuszczalnych odchyień.

#### 6.5.4.8. Ukształtowanie osi w planie

Ukształtowanie osi w planie, mierzone co 100 m, nie powinno różnić się od dokumentacji projektowej o więcej niż  $\pm 5$  cm.

#### 6.5.4.9. Ocena wizualna warstwy

Wygląd zewnętrzny warstwy, sprawdzony wizualnie, powinien być jednorodny, bez spękań, deformacji, plam i wykruszeń.

### 6.5.5. Wytrzymałość na ścinanie połączeń międzywarstwowych

Badanie połączenia międzywarstwowego jako badanie kontrolne, powinno być wykonywane w nawierzchniach dróg KR4÷7. Częstość wykonywanych badań powinna wynosić nie rzadziej niż jeden punkt na 15 000 m<sup>2</sup> wykonanej nawierzchni.

W odniesieniu do dróg KR1÷3 badania kontrolne połączenia międzywarstwowego nie są obligatoryjne, jednak należy je wykonywać w przypadkach budzących wątpliwości co do jakości wykonanych robót.

Badanie szczepności międzywarstwowej należy wykonać wg metody Leutnera na próbkach  $\varnothing 150 \pm 2$  mm lub  $\varnothing 100 \pm 2$  mm zgodnie z „Instrukcją laboratoryjnego badania szczepności międzywarstwowej warstw asfaltowych wg metody Leutnera i wymagania techniczne 2014”. Wymagana wartość dla połączenia ścieralna – wiążąca wynosi nie mniej niż 1,0 MPa – kryterium należy spełnić. Dopuszcza się też inne sprawdzone metody badania szczepności, przy czym metodą referencyjną jest metoda Leutnera na próbkach  $\varnothing 150 \pm 2$  mm.

**6.5.6. Badania i pomiary kontrolne - zgodnie z D-M-00.00.00 „Wymagania ogólne”**

**6.5.7. Badania i pomiary kontrolne dodatkowe - zgodnie z D-M-00.00.00 „Wymagania ogólne”**

**6.5.8. Badania i pomiary arbitrażowe - zgodnie z D-M-00.00.00 „Wymagania ogólne”**

## **7. OBMIAR ROBÓT**

### **7.1. Ogólne zasady obmiaru robót**

Ogólne zasady obmiaru robót podano w STWiORB D-00.00.00 „Wymagania ogólne” [1] pkt 7.

### **7.2. Jednostka obmiarowa**

Jednostką obmiarową jest m<sup>2</sup> (metr kwadratowy) wykonanej warstwy ścieralnej z betonu asfaltowego (AC).

## **8. ODBIÓR ROBÓT**

Ogólne zasady odbioru robót podano w D-M-00.00.00 „Wymagania ogólne”. Roboty uznaje się za wykonane zgodnie z Dokumentacją Projektową i STWiORB, jeżeli wszystkie badania i pomiary z zachowaniem tolerancji wg pkt. 6 niniejszej STWiORB dały wyniki pozytywne.

Do odbioru ostatecznego uwzględniane są wyniki badań i pomiarów kontrolnych, badań i pomiarów kontrolnych dodatkowych, badań i pomiarów arbitrażowych do wyznaczonych odcinków częściowych.

### **8.1. Zasady postępowania z wadliwie wykonanymi robotami**

Jeżeli wystąpią wyniki negatywne dla materiałów i robót (nie spełniające wymagań określonych w STWiORB), to Inżynier/Inspektor Nadzoru/Zamawiający wydaje Wykonawcy polecenie przedstawienia programu naprawczego, chyba że na wniosek jednej ze stron kontraktu zostaną wykonane badania /pomiary kontrolne dodatkowe lub arbitrażowe, a ich wyniki będą pozytywne. Wykonawca w programie tym jest zobowiązany dokonać oceny wpływu na trwałość konstrukcji nawierzchni, przedstawić sposób naprawienia wady lub wnioskować o zredukowanie ceny kontraktowej – naliczenie potrąceń według zasad określonych w Instrukcji DP-T 14 Ocena Jakości na Drogach Krajowych. Część I Roboty Drogowe.

Na zastosowanie programu naprawczego wyraża zgodę Inżynier/Inspektor Nadzoru/Zamawiający.

W przypadku braku zgody Inżyniera/Inspektora Nadzoru/Zamawiającego na zastosowanie programu naprawczego wszystkie materiały i roboty nie spełniające wymagań podanych w odpowiednich punktach WWiORB zostaną odrzucone. Wykonawca wymieni materiały na właściwe i wykona prawidłowo roboty na własny koszt.

Jeżeli wymiana materiałów niespełniających wymagań lub wadliwie wykonane roboty spowodują szkodę w innych, prawidłowo wykonanych robotach, to również te roboty powinny być ponownie wykonane przez Wykonawcę na jego koszt.

## **9. PODSTAWA PŁATNOŚCI**

### **9.1. Ogólne ustalenia dotyczące podstawy płatności**

Ogólne ustalenia dotyczące podstawy płatności podano w STWiORB D-00.00.00 „Wymagania ogólne” [1] pkt 9.

### **9.2. Cena jednostki obmiarowej**

Cena wykonania 1 m<sup>2</sup> warstwy ścieralnej z betonu asfaltowego (AC) obejmuje:

- prace pomiarowe i roboty przygotowawcze,
- oznakowanie robót,
- oczyszczenie i skropienie podłoża,
- dostarczenie materiałów i sprzętu,
- opracowanie recepty laboratoryjnej,
- wykonanie próby technologicznej i odcinka próbnego,
- wyprodukowanie mieszanki betonu asfaltowego i jej transport na miejsce wbudowania,
- posmarowanie lepiszczem lub pokrycie taśmą asfaltową krawędzi urządzeń obcych i krawężników,
- rozłożenie i zagęszczenie mieszanki betonu asfaltowego,
- obcięcie krawędzi i posmarowanie lepiszczem,
- przeprowadzenie pomiarów i badań wymaganych w specyfikacji technicznej,
- odwiezienie sprzętu.

### **9.3. Sposób rozliczenia robót tymczasowych i prac towarzyszących**

Cena wykonania robót określonych niniejszą STWiORB obejmuje:

- roboty tymczasowe, które są potrzebne do wykonania robót podstawowych, ale nie są przekazywane Zamawiającemu i są usuwane po wykonaniu robót podstawowych,
- prace towarzyszące, które są niezbędne do wykonania robót podstawowych, niezaliczane do robót tymczasowych, jak geodezyjne wytyczenie robót itd.

## 10. PRZEPISY ZWIĄZANE

### 10.1. Ogólne specyfikacje techniczne

1. D-M-00.00.00 Wymagania ogólne

### 10.2. Normy

(Zestawienie zawiera dodatkowo normy PN-EN związane z badaniami materiałów występujących w niniejszej OST)

- |     |              |   |
|-----|--------------|---|
| 3.  | PN-EN 196-2  | Metody badania cementu – Część 2: Analiza chemiczna cementu   |
| 4.  | PN-EN 459-2  | Wapno budowlane – Część 2: Metody badań   |
| 5.  | PN-EN 932-3  | Badania podstawowych właściwości kruszyw – Procedura i terminologia uproszczonego opisu petrograficznego  |
| 6.  | PN-EN 933-1  | Badania geometrycznych właściwości kruszyw – Część 1: Oznaczanie składu ziarnowego – Metoda przesiewania  |
| 7.  | PN-EN 933-3  | Badania geometrycznych właściwości kruszyw – Część 3: Oznaczanie kształtu ziarn za pomocą wskaźnika płaskości   |
| 8.  | PN-EN 933-4  | Badania geometrycznych właściwości kruszyw – Część 4: Oznaczanie kształtu ziarn – Wskaźnik kształtu   |
| 9.  | PN-EN 933-5  | Badania geometrycznych właściwości kruszyw – Oznaczanie procentowej zawartości ziarn o powierzchniach powstałych w wyniku przekruszenia lub łamania kruszyw grubych |
| 10. | PN-EN 933-6  | Badania geometrycznych właściwości kruszyw – Część 6: Ocena właściwości powierzchni – Wskaźnik przepływu kruszyw  |
| 11. | PN-EN 933-9  | Badania geometrycznych właściwości kruszyw – Część 9: Ocena zawartości drobnych cząstek – Badania błękitem metylenowym  |
| 12. | PN-EN 933-10 | Badania geometrycznych właściwości kruszyw – Część 10: Ocena zawartości drobnych cząstek – Uziarnienie wypełniaczy (przesiewanie w strumieniu powietrza)            |
| 13. | PN-EN 1097-2 | Badania mechanicznych i fizycznych właściwości kruszyw – Część 2: Metody oznaczania odporności na rozdrabnianie   |
| 14. | PN-EN 1097-4 | Badania mechanicznych i fizycznych właściwości kruszyw – Część 4: Oznaczanie pustych przestrzeni suchego, zagęszczonego wypełniacza                                 |
| 15. | PN-EN 1097-5 | Badania mechanicznych i fizycznych właściwości kruszyw – Część 5: Oznaczanie zawartości wody przez suszenie w suszarce z wentylacją                                 |
| 16. | PN-EN 1097-6 | Badania mechanicznych i fizycznych właściwości kruszyw – Część 6: Oznaczanie gęstości ziarn i nasiąkliwości   |
| 17. | PN-EN 1097-7 | Badania mechanicznych i fizycznych właściwości kruszyw – Część 7: Oznaczanie gęstości wypełniacza – Metoda piknometryczna   |
| 18. | PN-EN 1097-8 | Badania mechanicznych i fizycznych właściwości kruszyw – Część 8: Oznaczanie polerowalności kamienia  |
| 19. | PN-EN 1367-3 | Badania właściwości cieplnych i odporności kruszyw na działanie czynników atmosferycznych – Część 3: Badanie bazaltowej zgorzeli słonecznej metodą gotowania        |
| 20. | PN-EN 1367-6 | Badania właściwości cieplnych i odporności kruszyw na działanie czynników atmosferycznych - Część 6: Mrozoodporność w obecności soli                                |
| 21. | PN-EN 1426   | Asfalty i produkty asfaltowe – Oznaczanie penetracji igłą   |
| 22. | PN-EN 1427   | Asfalty i produkty asfaltowe – Oznaczanie temperatury mięknięcia – Metoda Pierścien i Kula  |
| 23. | PN-EN 1744-1 | Badania chemicznych właściwości kruszyw – Analiza chemiczna   |
| 24. | PN-EN 12591  | Asfalty i produkty asfaltowe – Wymagania dla asfaltów drogowych   |
| 25. | PN-EN 12592  | Asfalty i produkty asfaltowe – Oznaczanie rozpuszczalności  |
| 26. | PN-EN 12593  | Asfalty i produkty asfaltowe – Oznaczanie temperatury łamliwości Fraassa  |
| 27. | PN-EN 12595  | Asfalty i lepiszcza asfaltowe - Oznaczanie lepkości kinematycznej   |
| 28. | PN-EN 12596  | Asfalty i lepiszcza asfaltowe - Oznaczanie lepkości dynamicznej metodą próżniowej kapilary  |

29.	PN-EN 12606-1	Asfalty i lepiszcza asfaltowe – Oznaczenie zawartości parafiny – Część 1: Metoda destylacji
30.	PN-EN 12607-1	Asfalty i lepiszcza asfaltowe – Oznaczenie odporności na starzenie pod wpływem ciepła i powietrza – Część 1: Metoda RTFOT
31.	PN-EN 12697-1	Mieszanki mineralno-asfaltowe - Metody badań mieszanek mineralno-asfaltowych na gorąco - Część 1: Zawartość lepiszcza rozpuszczalnego
32.	PN-EN 12697-2	Mieszanki mineralno-asfaltowe - Metody badań mieszanek mineralno-asfaltowych na gorąco - Część 2: Oznaczenie składu ziarnowego
33.	PN-EN 12697-5	Mieszanki mineralno-asfaltowe - Metody badań mieszanek mineralno-asfaltowych na gorąco - Część 5: Oznaczenie gęstości
34.	PN-EN 12697-6	Mieszanki mineralno-asfaltowe – Metody badań mieszanek mineralno-asfaltowych na gorąco – Część 6: Oznaczenie gęstości objętościowej próbek mieszanki mineralno-asfaltowej
35.	PN-EN 12697-8	Mieszanki mineralno-asfaltowe – Metody badań mieszanek mineralno-asfaltowych na gorąco – Część 8: Oznaczenie zawartości wolnej przestrzeni
36.	PN-EN 12697-11	Mieszanki mineralno-asfaltowe – Metody badania mieszanek mineralno-asfaltowych na gorąco – Część 11: Oznaczenie powinowactwa pomiędzy kruszywem i asfaltem
37.	PN-EN 12697-12	Mieszanki mineralno-asfaltowe – Metody badania mieszanek mineralno-asfaltowych na gorąco – Część 12: Określanie wrażliwości próbek asfaltowych na wodę
38.	PN-EN 12697-13	Mieszanki mineralno-asfaltowe – Metody badań mieszanek mineralno-asfaltowych na gorąco – Część 13: Pomiar temperatury
39.	PN-EN 12697-22	Mieszanki mineralno-asfaltowe – Metody badań mieszanek mineralno-asfaltowych na gorąco – Część 22: Koleinowanie
40.	PN-EN 12697-22	Mieszanki mineralno-asfaltowe - Metody badań mieszanek mineralno-asfaltowych na gorąco - Część 22: Koleinowanie
41.	PN-EN 12697-24	Mieszanki mineralno-asfaltowe - Metody badań mieszanek mineralno-asfaltowych na gorąco - Część 24: Odporność na zmęczenie
42.	PN-EN 12697-26	Mieszanki mineralno-asfaltowe - Metody badań mieszanek mineralno-asfaltowych na gorąco - Część 26: Sztywność
43.	PN-EN 12697-27	Mieszanki mineralno-asfaltowe – Metody badań mieszanek mineralno-asfaltowych na gorąco – Część 27: Pobieranie próbek
44.	PN-EN 12697-36	Mieszanki mineralno-asfaltowe – Metody badań mieszanek mineralno-asfaltowych na gorąco – Część 36: Oznaczenie grubości nawierzchni asfaltowych
45.	PN-EN 12697-39	Mieszanki mineralno-asfaltowe - Metody badań mieszanek mineralno-asfaltowych na gorąco - Część 39: Oznaczenie zawartości lepiszcza metodą spalania
46.	PN-EN 12697-41	Mieszanki mineralno-asfaltowe - Metody badań mieszanek mineralno-asfaltowych na gorąco - Część 41: Odporność na płyny zapobiegające oblodzeniu
47.	PN-EN 12697-43	Mieszanki mineralno-asfaltowe - Metody badań mieszanek mineralno-asfaltowych na gorąco - Część 43: Odporność na paliwo
48.	PN-EN 12846-1	Asfalty i lepiszcza asfaltowe - Oznaczenie czasu wypływu lepkościomierzem wypływowym - Część 1: Emulsje asfaltowe
49.	PN-EN 13043	Kruszywa do mieszanek bitumicznych i powierzchniowych utwaleń stosowanych na drogach, lotniskach i innych powierzchniach przeznaczonych do ruchu
50.	PN-EN 13108-1	Mieszanki mineralno-asfaltowe – Wymagania – Część 1: Beton asfaltowy
51.	PN-EN 13108-4	Mieszanki mineralno-asfaltowe - Wymagania - Część 4: Mieszanka HRA
52.	PN-EN 13108-20	Mieszanki mineralno-asfaltowe – Wymagania – Część 20: Badanie typu
53.	PN-EN 13108-21	Mieszanki mineralno-asfaltowe - Wymagania - Część 21: Zakładowa kontrola produkcji
54.	PN-EN 13179-1	Badania kruszyw wypełniających stosowanych do mieszanek bitumicznych – Część 1: Badanie metodą pierścienia delta i kuli
55.	PN-EN 13179-2	Badania kruszyw wypełniających stosowanych do mieszanek bitumicznych – Część 2: Liczba bitumiczna

56.	PN-EN 13398	Asfalty i lepiszcza asfaltowe – Oznaczenie nawrotu sprężystego asfaltów modyfikowanych
57.	PN-EN 13399	Asfalty i lepiszcza asfaltowe – Oznaczenie stabilności podczas magazynowania asfaltów modyfikowanych
58.	PN-EN 13587	Asfalty i lepiszcza asfaltowe – Oznaczenie właściwości mechanicznych lepiszczy asfaltowych metodą rozciągania
59.	PN-EN 13588	Asfalty i lepiszcza asfaltowe – Oznaczenie kohezji lepiszczy asfaltowych metodą testu wahadłowego
60.	PN-EN 13589	Asfalty i lepiszcza asfaltowe – Oznaczenie siły rozciągania asfaltów modyfikowanych – Metoda z duktylometrem
61.	PN-EN 13703	Asfalty i lepiszcza asfaltowe – Oznaczenie energii odkształcenia
62.	PN-EN 13808	Asfalty i lepiszcza asfaltowe – Zasady specyfikacji kationowych emulsji asfaltowych
62a.	PN-EN 13808:2013-10/Ap1:2014-07	Asfalty i lepiszcza asfaltowe – Zasady specyfikacji kationowych emulsji asfaltowych. Załącznik krajowy NA
63.	PN-EN 13924-2	Asfalty i lepiszcza asfaltowe - Zasady klasyfikacji asfaltów drogowych specjalnych - Część 2: Asfalty drogowe wielorodzajowe
63a	PN-EN 13924-2:2014-04/Ap1:2014-07 i PN-EN 13924-2:2014-04/Ap2:2015-09E	Asfalty i lepiszcza asfaltowe - Zasady klasyfikacji asfaltów drogowych specjalnych - Część 2: Asfalty drogowe wielorodzajowe. Załącznik krajowy NA
64.	PN-EN 14023	Asfalty i lepiszcza asfaltowe – Zasady specyfikacji asfaltów modyfikowanych polimerami
64a.	PN-EN 14023:2011/Ap1:2014-04	Asfalty i lepiszcza asfaltowe – Zasady klasyfikacji asfaltów modyfikowanych polimerami. Załącznik krajowy NA
65.	PN-EN 14188-1	Wypełniacze szczelin i zalewy drogowe – Część 1: Wymagania wobec zalew drogowych na gorąco
66.	PN-EN 14188-2	Wypełniacze szczelin i zalewy drogowe – Część 2: Wymagania wobec zalew drogowych na zimno
67.	PN-EN 22592	Przetwory naftowe – Oznaczenie temperatury zapłonu i palenia – Pomiar metodą otwartego tygła Clevelanda
68.	PN-EN ISO 2592	Oznaczenie temperatury zapłonu i palenia – Metoda otwartego tygła Clevelanda
69.	PN-EN 13880-2	Zalewy szczelin na gorąco -- Część 2: Metoda badania dla określenia penetracji stożka w temperaturze 25 C
70.	PN-EN 13880-3	Zalewy szczelin na gorąco -- Część 3: Metoda badania określająca penetrację i odprężenie sprężyste (odbojność)
71.	PN-EN 13880-5	Zalewy szczelin na gorąco -- Część 5: Metody badań do oznaczania odporności na spływanie
72.	PN-EN 13880-6	Zalewy szczelin na gorąco -- Część 6: Metoda przygotowania próbek do badania
73.	PN-EN 13880-13	Zalewy szczelin na gorąco -- Część 13: Metoda badania służąca do określenia wydłużenia nieciągłego (próba przyczepności)
74.	DIN 52123	Prüfung von Bitumen- und Polymerbitumenbahnen (Badanie taśm bitumicznych i polimerowo-bitumicznych)
75.	PN-EN 1425	Asfalty i lepiszcza asfaltowe -- Ocena organoleptyczna
76.	PN-EN 1428	Asfalty i lepiszcza asfaltowe -- Oznaczenie zawartości wody w emulsjach asfaltowych -- Metoda destylacji azeotropowej
77.	PN-EN 13074-1	Asfalty i lepiszcza asfaltowe -- Odzyskiwanie lepiszcza z emulsji asfaltowych lub asfaltów upłynnionych lub fluksowanych -- Część 1: Odzyskiwanie metodą odparowania
78.	PN-EN 13074-2	Asfalty i lepiszcza asfaltowe -- Odzyskiwanie lepiszcza z emulsji asfaltowych lub asfaltów upłynnionych lub fluksowanych -- Część 2: Stabilizacja po odzyskaniu metodą odparowania

### 10.3. Wymagania techniczne i katalogi

79. Kruszywa do mieszanek mineralno-asfaltowych i powierzchniowych utrwaleń na drogach krajowych - WT-1 2014 - Kruszywa – Wymagania techniczne. Załącznik do Zarządzenia Generalnego Dyrektora Dróg Krajowych i Autostrad nr 46 z dnia 25 września 2014 r. i nr 8 z dnia 9 maja 2016 r.
80. Nawierzchnie asfaltowe na drogach krajowych - WT-2 2014 – część I - Mieszanki mineralno-asfaltowe. Wymagania Techniczne. Załącznik do Zarządzenia nr 54 Generalnego Dyrektora Dróg Krajowych i Autostrad



z dnia 18 listopada 2014 roku zmieniającego zarządzenie w sprawie stosowania wymagań technicznych na drogach krajowych dotyczących mieszanek mineralno-asfaltowych.

81. Nawierzchnie asfaltowe na drogach krajowych - WT-2 2016 – część II - Wykonanie warstw nawierzchni asfaltowych. Wymagania Techniczne. Załącznik do Zarządzenia nr 7 Generalnego Dyrektora Dróg Krajowych i Autostrad z dnia 9 maja 2016 roku zmieniającego zarządzenie w sprawie stosowania wymagań technicznych na drogach krajowych dotyczących mieszanek mineralno-asfaltowych.
82. Katalog typowych konstrukcji nawierzchni podatnych i półsztywnych. Załącznik do Zarządzenia nr 31 Generalnego Dyrektora Dróg Krajowych i Autostrad z dnia 16 czerwca 2014 r.

#### **10.4. Inne dokumenty**

83. Rozporządzenie Ministra Transportu i Gospodarki Morskiej z dnia 2 marca 1999 r. w sprawie warunków technicznych, jakim powinny odpowiadać drogi publiczne i ich usytuowanie (jednolity tekst Dz.U. z 2016, poz. 124)
84. Ustawa z dnia 19 sierpnia 2011 r. o przewozie drogowym towarów niebezpiecznych (Dz.U. 2019 poz. 382)
85. INSTRUKCJA DP-T 14 OCENA JAKOŚCI NA DROGACH KRAJOWYCH CZĘŚĆ I - ROBOTY DROGOWE - Załącznik do zarządzenia Nr 10 Generalnego Dyrektora Dróg Krajowych i Autostrad z 2020 r.



**D-05.03.13. NAWIERZCHNIA Z MIESZANKI MASTYKSOWO - GRYSOWEJ (SMA)****1. WSTĘP****1.1. Przedmiot STWIORB**

Przedmiotem niniejszej specyfikacji technicznej (ST) są wymagania dotyczące wykonania i odbioru robót związanych z wykonywaniem warstwy ścieralnej z mieszanki SMA w ramach inwestycji „Budowa ulicy Strzeleckiego w Pruszczu Gdańskim – Etap I”

**1.2. Zakres stosowania STWIORB**

Specyfikacja Techniczna (STWIORB) jest stosowana jako dokument przetargowy i kontraktowy przy zleceniu i realizacji Robót wymienionych w punkcie 1.1.

**1.3. Zakres robót objętych STWIORB**

Roboty, których dotyczy specyfikacja obejmują wszystkie czynności umożliwiające i mające na celu wykonanie warstwy ścieralnej z mieszanki SMA i obejmują:

- warstwy SMA 11 grubości 4 cm – KR5, KR3

**1.4. Określenia podstawowe**

Definicje i określenia podano w D-M-00.00.00 "Wymagania ogólne", oraz w przepisach związanych wyszczególnionych w pkt. 10 niniejszego STWIORB.

**1.5. Ogólne wymagania dotyczące robót**

Ogólne wymagania dotyczące robót podano w D-M-00.00.00 "Wymagania ogólne".

**2. MATERIAŁY**

Ogólne wymagania dotyczące materiałów, ich pozyskiwania i składowania podano w D-M-00.00.00 "Wymagania ogólne". Poszczególne rodzaje materiałów powinny pochodzić ze źródeł zatwierdzonych przez Inżyniera/Inspektora Nadzoru. W przypadku wystąpienia zmian w materiałach składowych (rodzaj, kategoria, typ petrograficzny, gęstość, zmiana złoża) należy postępować zgodnie z zasadami określonymi w punkcie 4.2. normy PN-EN 13108-20.

**2.1. Rodzaje materiałów**

Rodzaje materiałów stosowanych do mieszanki mineralno-asfaltowej podano w tabeli 1.

Tabela 1. Rodzaje materiałów do mieszanki mineralno-asfaltowej

Lp.	Rodzaj materiału	Wymagania wg / dokument odniesienia	
		KR 3-4	KR 5-7
1.	Kruszywo grube	WT-1 Kruszywa 2014, tabela 16 <sup>1) 2)</sup>	
2.	Kruszywo drobne	WT-1 Kruszywa 2014, tabela 17	
3.	Wypełniacz	WT-1 Kruszywa 2014, tabela 18	
4.	Lepiszczce	WT-2 2014 – część I pkt. 8.2.5.1 tab. 25, PN-EN 14023, PN-EN 12591, PN-EN 13924-2 <b>PMB 45/80-55</b>	
5.	Środek adhezyjny	wg p. 4.1 PN-EN 13108-5	
6.	Stabilizator mastyksu	wg p. 4.1 PN-EN 13108-5	
7.	Mieszanka mineralno-asfaltowe	WT-2 2014 – część I pkt. 8.2.5 tab. 26 i 28 <sup>4)</sup>	WT-2 2014 – część I pkt. 8.2.5 tab. 26 i 29 <sup>3)4)</sup>

<sup>1)</sup> Dla dróg KR<sub>≥5</sub> zaleca się stosowanie jasnych kruszyw tj. posiadających współczynnik luminancji w świetle rozproszonym Q<sub>d</sub> ≥ 60 med/m<sup>2</sup>\*lx dla kruszywa grubego. Badanie należy wykonać zgodnie z Instrukcją badawczą „Pomiar współczynnika luminancji jasnych nawierzchni asfaltowych” opisaną w Załączniku Nr 4 do WT-2 2014 część 1. Decydującym kryterium oceny jest współczynnik Q<sub>d</sub> uzyskany dla próbki MMA wykonanej na etapie projektowania

Badania Typu i próbki pobranej z wykonanej nawierzchni.

W celu osiągnięcia wymaganej jasności nawierzchni, dopuszcza się dodatek sztucznego kruszywa rozjaśniającego w ilości nie przekraczającej 15%. Sztuczne kruszywo musi dodatkowo spełniać wymagania fizyko-mechaniczne określone w niniejszej tabeli 1.

<sup>2)</sup> Oprócz badań wymienionych w WT-1 2014 należy przed użyciem przeprowadzić badanie jasności kruszyw

<sup>3)</sup> Wymagania dla mieszanki w zakresie współczynnika luminancji  $Q_a$  odnoszą się tylko dla mieszanek stosowanych do nawierzchni dróg  $KR \geq 5$  na obiektach inżynierskich w ciągu głównym dróg krajowych i autostrad o nawierzchni betonowej oraz dla nawierzchni w tunelach

<sup>4)</sup> badanie ITRSR wg Załącznika 1 do WT-2 2014 cz. I

Projektowanie mieszanki mineralno-asfaltowej wg WT-2 2014 – część I pkt. 8.

Do produkcji mieszanki SMA nie dopuszcza się stosowania granulatu asfaltowego.

## 2.2. Wymagania wobec innych materiałów

### 2.2.1. Kruszywa do wykończenia powierzchni warstwy SMA

Do uszorstnienia warstwy z mieszanki SMA będzie użyte kruszywo spełniające wymagania WT-2 2016 część II pkt 7.1.2.

### 2.2.2. Materiały do połączeń technologicznych

Do uszczelniania połączeń technologicznych należy stosować materiały zgodnie z pkt. 7.6.1 WT-2 2016 – część II i wg tabel 2 i 3.

Tabela 2. Materiały do złączy (podłużnych i poprzecznych wykonywanych metodą „gorące przy zimnym”)

Rodzaj warstwy	Złącze podłużne		Złącze poprzeczne	
	Ruch	Rodzaj materiału	Ruch	Rodzaj materiału
Warstwa ścieralna	KR 3-7	Elastyczne taśmy bitumiczne + środek gruntujący (zgodnie z zaleceniami Producenta)	KR 3-7	Elastyczne taśmy bitumiczne + środek gruntujący (zgodnie z zaleceniami Producenta)

Tabela 3. Materiały do spoin między fragmentami zagęszczonej MMA i elementami wyposażenia drogi

Rodzaj warstwy	Ruch	Rodzaj materiału
Warstwa ścieralna	KR 3-7	Elastyczna taśma bitumiczna + środek gruntujący lub zalewa drogowa na gorąco (zgodnie z zaleceniami Producenta)

Uwaga: W przypadku elastycznych taśm bitumicznych należy zastosować środek do gruntowania powierzchni połączeń technologicznych przewidziany przez producenta taśmy.

Materiały do połączeń technologicznych muszą spełniać wymagania sformułowane w tabelach 10, 11 i 12 z WT-2 2016 – część II. Zalewy drogowe na gorąco muszą spełniać wymagania dla typu N1 wg normy PN-EN 14188-1 tablica 2 punkty od 1 do 11.2.8

### 2.2.3. Lepiszcze do skropienia podłoża

Lepiszcze do skropienia podłoża powinno spełniać wymagania podane PN-EN 13808 i STWIORB D.04.03.01.

### 2.2.4. Dodatki do mieszanki mineralno-asfaltowej

Za zgodą Zamawiającego mogą być stosowane dodatki stabilizujące lub modyfikujące. Pochodzenie, rodzaj i właściwości dodatków powinny być deklarowane. Skuteczność stosowanych dodatków i modyfikatorów powinna być udokumentowana zgodnie z PN-EN 13108-5 punkt 4.1.

Zaleca się stosowanie do mieszanek mineralno-asfaltowych, dodatku środka obniżającego temperaturę produkcji i układania – nie dotyczy to produkcji mieszanek mineralno-asfaltowych z dozowaniem granulatu asfaltowego w technologii „na zimno”.

Do mieszanek mineralno-asfaltowych może być stosowany dodatek asfaltu naturalnego, jeżeli spełnia wymagania podane w PN-EN 13108-4 Załącznik B.

## 2.3. Dostawy materiałów

Za dostawy materiałów odpowiedzialny jest Wykonawca robót zgodnie z ustaleniami określonymi w D-M-00.00.00 "Wymagania ogólne".

Do obowiązku Wykonawcy należy takie zorganizowanie dostaw materiałów do wytwarzania MMA, aby zapewnić nieprzerwaną pracę otaczarki w trakcie wykonywania dziennej działki roboczej. Jakość każdej dostawy kruszywa i wypełniacza musi być potwierdzona deklaracją producenta (oznakowanie CE).

## **2.4. Składowanie materiałów**

### **2.4.1. Składowanie kruszywa**

Składowanie kruszywa powinno odbywać się w warunkach zabezpieczających je przed zanieczyszczeniem i zmieszaniem z innymi rodzajami lub frakcjami kruszywa. Kruszywo powinno być składowane na utwardzonym i odwodnionym podłożu.

### **2.4.2. Składowanie wypełniacza**

Wypełniacz należy składać w silosach wyposażonych w urządzenia do aeracji.

### **2.4.3. Składowanie asfaltu**

Lepiszcze asfaltowe należy przechowywać zgodnie z zasadami podanymi w pkt. 8.3 WT-2 2014 – część I. Zbiorniki na asfalt modyfikowany winny być wyposażone w mieszadła mechaniczne lub co najmniej winny mieć zapewniony system przepompowywania wprawiający w cyrkulację asfalt z dolnych partii zbiornika. Maksymalne temperatury składowania asfaltu drogowego powinny być zgodne z tabelą 41 ww. wytycznych. Temperatury składowania asfaltów modyfikowanych powinny być zgodne z zaleceniami producenta.

### **2.4.4. Składowanie środka adhezyjnego**

Składowanie środka adhezyjnego jest dozwolone tylko w oryginalnych opakowaniach producenta w warunkach podanych zgodnie z zaleceniami producenta.

Składowanie stabilizatora mastyksu

Składowanie stabilizatora mastyksu jest dozwolone tylko w oryginalnych opakowaniach producenta lub w odpowiednich do tego celu przystosowanych zbiornikach, zgodnie z zaleceniami producenta.

## **3. SPRZĘT**

Ogólne wymagania dotyczące sprzętu podano w D-M-00.00.00 "Wymagania ogólne".

### **3.1. Wytwórnia mieszanek mineralno-asfaltowych**

Produkcja mieszanki mineralno-asfaltowej powinna odbywać się na WMA o cyklicznym systemie produkcji mieszanki. WMA powinna prowadzić system ZKP (Zakładowa Kontrola Produkcji) zgodnie z wymaganiami PN-EN 13108-21, certyfikowany przez jednostkę notyfikowaną. Dozowanie wszystkich składników powinno odbywać się wagowo, dopuszcza się objętościowe dozowanie środka adhezyjnego.

Wytwórnia powinna być wyposażona w automatyczny system sterowania produkcją, z możliwością rejestracji danych produkcyjnych dla każdego zarobu, ich odtworzenia i drukowania w cyklu dziennym. Wymaga się zapewnienie jakości zakładowej kontroli produkcji.

### **3.2. Układarka mieszanek mineralno-asfaltowych**

Układanie mieszanki powinno odbywać się możliwie największą szerokością, przy użyciu mechanicznej układarki do układania mieszanki mineralno-asfaltowej lub zespołem układarek pracujących równolegle z przesunięciem roboczym umożliwiającym ułożenie stykających się warstw asfaltowych na gorąco, posiadającej następujące urządzenia:

- automatyczne sterowanie pozwalające na ułożenie warstwy zgodnie z założoną niweletą i grubością,
- płytę wibracyjną do wstępnego zagęszczenia mieszanki,
- urządzenia do podgrzewania płyty wibracyjnej.

Mieszanki mineralno-asfaltowe można rozkładać specjalną maszyną drogową z podwójnym zestawem rozkładającym do układania dwóch warstw technologicznych w jednej operacji (tzw. asfaltowe warstwy kompaktowe).

Przy wykonywaniu nawierzchni dróg o kategorii KR 6-7, do warstwy ścieralnej wymagane jest:

- stosowanie podajników mieszanki mineralno-asfaltowej do zasilania kosza rozkładarki ze środków transportu. Zaleca się stosowanie takich podajników również do warstw wiążących,
- stosowanie rozkładarek wyposażonych w łątę o długości min. 10 m z co najmniej 3 czujnikami.

### **3.3. Walce do zagęszczania**

Wykonawca powinien dysponować sprzętem pozwalającym na uzyskanie wymaganego wskaźnika zagęszczenia warstwy z mieszanki mineralno-asfaltowej.

### **3.4. Skrapiarki**

Wykonawca powinien dysponować skrapiarką spełniającą wymagania STWIORB D.04.03.01, pozwalającą na równomierne i zgodne z wymaganiami równomierne skropienie podłoża.

### 3.5. Rozsypywarka kruszywa

Wykonawca powinien dysponować rozsypywarką kruszywa lub posiadać walec z zamontowaną rozsypywarką.

### 3.6. Samobieżny podajnik

Przy wykonywaniu nawierzchni dróg o kategorii KR 6-7 Wykonawca powinien dysponować samobieżnym podajnikiem stosowanym jako bezkontaktowy element połączeniowy pomiędzy rozkładarką a pojazdami transportowymi dowożącymi mieszanki mineralno-asfaltowe.

## 4. TRANSPORT

Ogólne wymagania dotyczące transportu podano w D-M-00.00.00 "Wymagania ogólne". Mieszanki mineralno-asfaltowe powinny być dowożone na budowę odpowiednio do postępu robót, tak aby zapewnić ciągłość wbudowania. Podczas transportu i postoju przed wbudowaniem mieszanki powinny być zabezpieczone przed ostygnięciem i dopływem powietrza (przykrycie, pojemniki termoizolacyjne lub pojazdy ogrzewane itp.). Mieszanki mineralno-asfaltowe, powinny być przewożone pojazdami samowładowczymi.

Podczas transportu mieszanki mineralno-asfaltowej muszą być zachowane dopuszczalne wartości temperatury. Dowieziona do rozkładarki mieszanka musi mieć temperaturę w wymaganym przedziale określonym w WT-2 2014 – część I tab. 42. Nie dotyczy to przypadków użycia dodatków obniżających temperaturę produkcji i wbudowania lepiszczy zawierających takie środki, lub specjalnych technologii produkcji i wbudowywania w obniżonej temperaturze. W tym zakresie należy kierować się informacjami (zaleceniami) podanymi przez producentów tych środków.

Powierzchnie skrzyń ładunkowych lub pojemników używanych do transportu mieszanki powinny być czyste. Do zwilżania tych powierzchni można używać tylko tego rodzaju środków antyadhezyjnych, które nie oddziałują szkodliwie na mieszanki mineralno-asfaltowe. Zabrania się skrapiania skrzyń olejem napędowym lub innymi środkami ropopochodnymi.

## 5. WYKONANIE ROBÓT

Ogólne zasady wykonania robót podano w D-M-00.00.00 "Wymagania ogólne".

### 5.1. Projektowanie mieszanki mineralno-asfaltowej

W terminie 3 tygodni przed rozpoczęciem robót Wykonawca przedstawi Inżynierowi/Inspektorowi Nadzoru do zatwierdzenia projekt MMA (Badanie Typu) oraz wszystkie dokumenty potwierdzające jakość materiałów składowych MMA i reprezentatywne próbki materiałów. MMA powinna być zaprojektowana zgodnie z pkt. 8.1 i 8.2.5 WT-2 2014 – część I w zależności od kategorii ruchu.

Wykonawca powinien zapewnić, aby podczas opracowywania Badania Typu MMA, były zastosowane w pełni reprezentatywne próbki materiałów składowych, które zostaną użyte do wykonania robót.

Do zaprojektowanego Badania Typu dla nawierzchni dróg  $KR \geq 5$  na obiektach inżynierskich w ciągu głównym dróg krajowych i autostrad o nawierzchni betonowej oraz dla nawierzchni w tunelach należy określić współczynnik luminancji  $Q_d$  na próbce laboratoryjnej przygotowanej zgodnie Instrukcją badawczą „Pomiar współczynnika luminancji jasnych nawierzchni asfaltowych” opisaną w Załączniku Nr 4 do WT-2 2014 część I. Wartość współczynnika luminancji  $Q_d$  nie powinna być mniejsza od  $70 \text{ mcd/m}^2 \cdot \text{lx}$  dla nawierzchni przewidzianych na otwartym terenie i  $90 \text{ mcd/m}^2 \cdot \text{lx}$  dla nawierzchni przewidzianych w tunelu. Badanie współczynnika luminancji powinno zostać przeprowadzone i załączone do Badania Typu.

### 5.2. Wytwarzanie MMA

Produkcja MMA powinna odbywać się na WMA o cyklicznym systemie produkcji mieszanki, zgodnie z wymaganiami opisanymi w p. 3.1. Dozowanie wszystkich składników powinno odbywać się wagowo, dopuszcza się objętościowe dozowanie środka adhezyjnego.

Temperatury technologiczne wytwarzania MMA powinny być zgodne z wymaganiami podanymi w p. 8.3 WT-2 2014 część I (Tabela 42) lub zgodnie z zaleceniami producenta. Mieszankę MMA zaleca się wbudowywać bezpośrednio po wyprodukowaniu bez magazynowania na zapas. Przechowywanie wyprodukowanej MMA w silosie może mieć miejsce tylko w sytuacjach awaryjnych.

Jeżeli mieszanka mineralno-asfaltowa jest dostarczana z kilku wytwórni lub od kilku producentów, to należy zapewnić zgodność typu i wymiaru mieszanki oraz spełnienie wymagań dokumentacji projektowej.

### 5.3. Przygotowanie podłoża

Podłoże pod warstwę ścierną z MMA powinno być:

- nośne i ustabilizowane,
- czyste, bez zanieczyszczeń lub pozostałości luźnego kruszywa,
- wyprofilowane, równe i bez kolein,
- suche,
- skropione emulsją asfaltową lub asfaltem zapewniającym powiązanie warstw (skropienia nie wykonuje się jeżeli podłoże pod warstwę ścierną stanowi warstwa z asfaltu lanego),

oraz spełniać wymagania pkt. 7.2. WT-2 2016 – część II.

Brzezi krawężników i innych urządzeń przylegających do nawierzchni powinny zostać połączone z MMA zgodnie z pkt. 7.6.4 WT-2 2016 – część II (sposób wykonania spoin) i przy zastosowaniu materiałów określonych w pkt. 2.2.2 niniejszych STWIORB.

### 5.3.1. Połączenia międzywarstwowe

Uzyskanie wymaganej trwałości nawierzchni jest uzależnione od zapewnienia połączenia między warstwami oraz ich współpracy w przenoszeniu obciążeń nawierzchni wywołanych ruchem pojazdów.

Zapewnienie połączenia międzywarstwowego wymaga starannego przygotowania podłoża, na którym będą układane kolejne warstwy asfaltowe, zastosowania odpowiedniej emulsji asfaltowej oraz właściwego wykonania skropienia. Podłoże należy przygotować zgodnie z STWIORB D.04.03.01.

Skropienie emulsją asfaltową ma na celu zwiększenie siły połączenia pomiędzy warstwami konstrukcyjnymi oraz zabezpieczenie przed wnikaniem i zaleganiem wody pomiędzy warstwami.

Do skropień należy stosować rodzaj emulsji i ilość w zależności od rodzaju warstwy i kategorii ruchu, zgodnie z zasadami określonymi w STWIORB D.04.03.01.

### 5.4. Warunki atmosferyczne

Warstwa nawierzchni z MMA powinna być układana w temperaturze:

- podłoża nie mniejszej niż +5°C,
- temperaturze otoczenie w ciągu doby nie mniejszej niż +5°C dla warstwy o grubości  $\geq 3$ cm i nie mniejszej niż +10°C dla warstwy o grubości  $< 3$ cm.

Nie dopuszcza się układania MMA podczas silnych opadów atmosferycznych i silnego wiatru przekraczającego prędkość 16m/s.

### 5.5. Próba technologiczna

Wykonawca przed przystąpieniem do produkcji MMA na żądanie Inżyniera/Inspektora Nadzoru jest zobowiązany do przeprowadzenia próby technologicznej.

Nie dopuszcza się oceniania dokładności pracy otaczarki oraz prawidłowości składu mieszanki mineralnej na podstawie tzw. suchego zarobu, z uwagi na segregację kruszywa. Na podstawie uzyskanych wyników Inżynier/Inspektor Nadzoru podejmuje decyzję o wykonaniu odcinka próbnego. Tolerancje zawartości składników MMA względem składu zaprojektowanego powinny być zgodne z wymaganiami podanymi w pkt. 6.7. niniejszych STWIORB.

### 5.6. Odcinek próbny

Na żądanie Inżyniera/Inspektora Nadzoru, Wykonawca powinien wykonać odcinek próbny o długości przynajmniej 100m na całej szerokości jednej jezdni. Wykonawca powinien wykonać odcinek próbny w celu:

- zdefiniowania parametrów produkcyjnych MMA,
- sprawdzenia czy sprzęt użyty do rozkładania i zagęszczania mieszanki jest właściwy,
- określenia grubości warstwy mieszanki mineralno-asfaltowej przed zagęszczeniem, koniecznej do uzyskania wymaganej ostatecznej grubości warstwy,
- określenia potrzebnej liczby przejazdów walców dla uzyskania prawidłowego zagęszczenia warstwy.

Do wykonania odcinka próbnego, Wykonawca powinien zastosować takie same materiały oraz sprzęt, jakie będą stosowane do wykonania warstwy z MMA podczas robót. Lokalizacja odcinka próbnego zostanie zaakceptowana przez Inżyniera/Inspektora Nadzoru – dopuszcza się akceptację wykonanego odcinka próbnego w ramach innego zadania pod warunkiem, że został wbudowany ten sam typ mieszanki mineralno-asfaltowej oraz zastosowano ten sam sprzęt do wbudowania i zagęszczenia warstwy. Wykonawca rozpocznie wykonywanie nawierzchni z MMA dopiero po otrzymaniu akceptacji Inżyniera/Inspektora Nadzoru, wydanej na podstawie testów oraz pomiarów dokonanych na odcinku próbnym. W przypadku nieprawidłowych parametrów warstwy ścieralnej i nie zatwierdzeniu przez Inżyniera/Inspektora Nadzoru odcinka próbnego, Wykonawca ma obowiązek usunąć odcinek próbny warstwy ścieralnej (jeżeli był wykonywany w obrębie Kontraktu) na własny koszt.

### 5.7. Wbudowywanie mieszanki MMA

Transport MMA powinien odbywać się zgodnie z wymaganiami podanymi w pkt. 7.4 WT-2 2016 – część II. Wbudowywanie MMA powinno odbywać się zgodnie z wymaganiami podanymi w pkt. 7.5 WT-2 2016 – część II.

Prace związane z wbudowaniem mieszanki mineralno-asfaltowej należy tak zaplanować, aby:

- umożliwiły układanie warstwy całą szerokością jezdni (jedną rozkładarką lub dwoma rozkładarkami pracującymi obok siebie z przesunięciem wg pkt 7.6.3.1. WT-2 2016 – część II); w przypadku przebudów i remontów o dopuszczonym ruchu jednokierunkowym (wahadłowym) szerokością pasa ruchu ,
- dzienne działki robocze (tj. odcinki nawierzchni na których mieszanka mineralno-asfaltowa jest wbudowywana jednego dnia) powinny być możliwie jak najdłuższe min. 200 m,
- organizacja dostaw mieszanki powinna zapewnić pracę rozkładarki bez zatrzymań z jednostajną prędkością.

Mieszankę mineralno-asfaltową należy wbudowywać w sprzyjających warunkach atmosferycznych określonych w pkt. 5.4. Temperatura otoczenia może być niższa w wypadku stosowania ogrzewania podłoża i obramowania (np. promienniki podczerwieni, urządzenia mikrofalowe).

W celu poprawy właściwości przeciwpoślizgowych warstwę ścieralną należy układać w kierunku przeciwnym do przewidywanego ruchu – dotyczy nawierzchni dwujezdniowych oraz jednojezdniowych w przypadku przebudów i remontów układanych szerokością pasa ruchu.

W przypadku stosowania mieszanek mineralno-asfaltowych z dodatkiem umożliwiającym obniżenie temperatury mieszania (mieszanki na ciepło) i wbudowania, należy indywidualnie określić wymagane warunki otoczenia. Układarka powinna być stale zasilana w mieszankę tak, aby w zasobniku zawsze znajdowała się odpowiednia jej ilość, a kosz, transporter i stół były zawsze gorące i nie stygły. W miejscach niedostępnych dla sprzętu dopuszcza się wbudowywanie ręczne.

Przy wykonywaniu nawierzchni dróg o kategorii KR 6-7, do warstwy ścieralnej wymagane jest:

- stosowanie podajników mieszanki mineralno-asfaltowej do zasilania kosza rozkładarki ze środków transportu,
- stosowanie rozkładarek wyposażonych w łątę o długości min. 10 m z co najmniej 3 czujnikami.

Podczas rozkładania grubość wykonywanej warstwy powinna być sprawdzana co 25 m w co najmniej trzech miejscach (w osi i przy brzegach warstwy). Warstwy wałowane powinny być równomiernie zagęszczane walcami drogowymi o charakterystyce zapewniającej skuteczność zagęszczania, potwierdzoną na odcinku próbnym.

Dopuszczenie wykonanej warstwy asfaltowej na gorąco do ruchu może nastąpić po jej schłodzeniu do temperatury zapewniającej jej odporność na deformacje trwałe.

## 5.8. Połączenia technologiczne

Połączenia technologiczne powinny być wykonane przy zastosowaniu materiałów określonych w pkt 2.2.1 niniejszego STWIORB, oraz zgodnie z pkt. 7.6 WT-2 2016 – część II.

### 5.8.1. Sposób i warunki aplikacji materiałów stosowanych do złączy.

udowania elastycznych taśm bitumicznych

Krawędź boczna złącza podłużnego winna być uformowana za pomocą rolki dociskowej lub poprzez obcięcie nożem talerzowym.

Krawędź boczna złącza poprzecznego powinna być uformowana w taki sposób i za pomocą urządzeń umożliwiających uzyskanie nieregularnej powierzchni.

Powierzchnie krawędzi do których klejona będzie taśma, powinny być czyste i suche.

Przed przyklejeniem taśmy w metodzie „gorące przy zimnym”, krawędzie „zimnej” warstwy na całkowitej grubości, należy zagruntować środkiem gruntującym zgodnie z zaleceniami producenta taśmy.

Taśma bitumiczna o grubości 10 mm powinna być wstępnie przyklejona do zimnej krawędzi złącza na całej jego wysokości oraz wystawać ponad powierzchnię warstwy do 5 mm lub wg zaleceń Producenta.

udowania past bitumicznych

Przygotowanie krawędzi bocznych jak w przypadku stosowania taśm bitumicznych.

Pasta powinna być наносzona mechanicznie z zapewnieniem równomiernego jej rozprowadzenia na bocznej krawędzi. w ilości 3 - 4 kg/m<sup>2</sup> (warstwa o grubości 3 - 4 mm przy gęstości około 1,0 g/cm<sup>3</sup>) lub innej zalecanej przez Producenta . Dopuszcza się ręczne nanoszenie past w miejscach niedostępnych.

### 5.8.2. Sposób wykonania złączy

Wymagania ogólne:

- złącza w warstwach nawierzchni powinny być wykonane w linii prostej,
- złącza podłużnego nie można lokalizować w śladach kół, a także w obszarze poziomego oznakowania jezdni
- złącza podłużne w konstrukcji wielowarstwowej należy przesunąć względem siebie w kolejnych warstwach technologicznych o co najmniej 30 cm w kierunku poprzecznym do osi jezdni,
- złącza muszą być całkowicie związane a powierzchnie przylegających warstw powinny być w jednym poziomie.

#### A. Metoda rozkładania „gorące przy gorącym”

Metoda ta ma zastosowanie w przypadku wykonywania złącza podłużnego – należy ją stosować zgodnie z pkt. 7.6.3.1 WT-2 2016 – część II.

Przy tej metodzie nie stosuje się dodatkowych materiałów do złączy.

#### B. Metoda rozkładania „gorące przy zimnym”

Wykonanie złączy metodą „gorące przy zimnym” stosuje się w przypadkach, gdy ze względu na ruch, względnie z innych uzasadnionych powodów konieczne jest wykonywanie nawierzchni w odstępach czasowych – należy ją stosować zgodnie z pkt. 7.6.3.2 WT-2 2016 – część II.

#### C. Sposób zakończenia działki roboczej



Zakończenie działki roboczej należy wykonać w sposób i przy pomocy urządzeń zapewniających uzyskanie nieregularnej, szorstkiej powierzchni spoiny (przy pomocy wstawianej kantówki lub frezarki) oraz szorstkiego podłoża w rejonie planowanego złącza.

Niedopuszczalne jest posypywanie piaskiem jako sposobu na obniżenie szczepności warstw w rejonie końca działki roboczej oraz obcinanie piłą tarczową zimnej krawędzi działki.

Zakończenie działki roboczej wykonuje się prostopadle do osi drogi.

Krawędź działki roboczej jest równocześnie krawędzią poprzeczną złącza.

Złącza poprzeczne między działkami roboczymi układanych pasów kolejnych warstw technologicznych należy przesunąć względem siebie o co najmniej 3 m w kierunku podłużnym do osi jezdni.

W przypadku jeśli podłożem dla warstwy jest warstwa z AC WMS należy dokładnie nad złączami poprzecznymi działek roboczych AC WMS wykonać poprzeczne piłą tarczową nacięcia dylatacyjne na całą szerokość ułożonej warstwy ścieralnej do jej spodu. Nacięcia należy wypełnić zalewą drogową typu N1 o właściwościach określonych w PN EN 14 188-1 tablica 2 punkty od 1 do 11.2.8. W okresie ciepłym szczelina winna być wypełniona z meniskiem wklęsłym, a w okresie chłodnym po jej brzegi.

## D. Sposób wykonywania spoin

Spoiny wykonuje się z użyciem materiałów wymienionych w punkcie 2.2.2.

Grubość elastycznej taśmy bitumicznej do spoin powinna wynosić:

- nie mniej niż 10 mm w warstwie ścieralnej.

Pasta powinna być наносzona mechanicznie z zapewnieniem równomiernego jej rozprowadzenia na bocznej krawędzi w ilości 3 - 4 kg/m<sup>2</sup> (warstwa o grubości 3 - 4 mm przy gęstości około 1,0 g/cm<sup>3</sup>) lub innej zalecanej przez Producenta

Wymagania dla wbudowywania zalew drogowych na gorąco:

Zabrudzone szczeliny należy oczyścić za pomocą sprężonego powietrza.

Zimne krawędzie winny uprzednio być posmarowane gruntownikiem wg zaleceń producenta zalewy drogowej na gorąco. Szczelinę należy zalać do pełna: z meniskiem wklęsłym w przypadku prac wykonywanych w niskich temperaturach otoczenia, bez menisku w przypadku prac wykonywanych w wysokich temperaturach.

## 5.9. Krawędzie zewnętrzne warstwy ścieralnej

Krawędzie zewnętrzne warstwy ścieralnej należy wykonać zgodnie z wymaganiami pkt. 7.7 WT-2 2016 – część II

Po wykonaniu warstwy ścieralnej o jednostronnym nachyleniu jezdni należy uszczelnić wyżej położoną krawędź boczną. Niżej położona krawędź boczna powinna pozostać nieuszczelniona.

Krawędź zewnętrzną oraz powierzchnię odsadki poziomej należy zabezpieczyć przez pokrycie gorącym asfaltem w ilości zapewniającej szczelność:

- powierzchnie odsadzek - 1,5 kg/m<sup>2</sup>

- krawędzie zewnętrzne - 4 kg/m<sup>2</sup>

W przypadku nawierzchni o dwustronnym nachyleniu (przekrój daszkowy) nie wykonuje się uszczelnienia zewnętrznych krawędzi jezdni.

## 5.10. Wykończenie powierzchni warstwy ścieralnej

Warstwa ścieralna powinna mieć jednorodną teksturę i strukturę. Uszorstnienie należy wykonać bezpośrednio po ułożeniu warstwy ścieralnej w początkowym okresie jej zagęszczania. Kruszywo do uszorstnienia warstwy powinno spełniać wymagania podane w punkcie 2.2.1.

Nanoszenie kruszywa uszorstniającego powinno odbywać się maszynowo, a jedynie w miejscach trudno dostępnych dopuszcza się wykonywanie ręczne. Kruszywo posypki należy lekko przywałować walcem stalowym. Niezwiązaną posypkę należy usunąć po ostygnięciu warstwy.

Wymagana ilość kruszywa do uszorstnienia:

mieszanki typu SMA: 1 do 2 kg/m<sup>2</sup> dla kruszywa o uziarnieniu 2/4 lub 2/5 mm; dopuszcza się zastosowanie kruszywa o uziarnieniu 1/3 mm.

W przypadku uszorstnienia mieszanki typu SMA przy zastosowaniu kruszywa 1/3 mm, jego ilość do uszorstnienia warstwy należy dobrać metodą doświadczalną (odcinek próbny).

W uzasadnionych przypadkach można nie stosować uszorstnienia, na przykład w celu (zmniejszenia) zminimalizowania hałaśliwości nawierzchni wykonanej z mieszanki drobnoziarnistych na odcinkach dróg przebiegających przez obszary zurbanizowane pod warunkiem uzyskania wymaganych właściwości przeciwoślizgowych.

## 6. KONTROLA JAKOŚCI ROBÓT

### 6.1. Ogólne wymagania dotyczące kontroli jakości robót

Ogólne zasady kontroli jakości robót podano w D-M-00.00.00 "Wymagania ogólne".

Badania mieszanki mineralno-asfaltowej należy wykonywać zgodnie z normami podanymi w pkt. 8.2.5 WT-2 2014 Nawierzchnie Asfaltowe (Tabela 27, 28, 29 – dla mieszanki typu SMA).

Badania i pomiary dzielą się na:

- badania i pomiary Wykonawcy – w ramach własnego nadzoru

- badania i pomiary kontrolne – w ramach nadzoru Zamawiającego.

W uzasadnionych przypadkach w ramach badań i pomiarów kontrolnych dopuszcza się wykonanie badań i pomiarów kontrolnych dodatkowych lub badań i pomiarów arbitrażowych.

Badania obejmują:

- pobranie próbek,
- zapakowanie próbek do wysyłki,
- transport próbek z miejsca pobrania do placówki wykonującej badania,
- przeprowadzenie badania,
- sprawozdanie z badań.

Pomiary obejmują terenową weryfikację cech nawierzchni.

## 6.2. Badania i pomiary Wykonawcy

Wykonawca jest zobowiązany do przeprowadzania na bieżąco badań i pomiarów w celu sprawdzania czy jakość wykonanych Robót jest zgodna z postawionymi wymaganiami. Badania i pomiary powinny być wykonywane z niezbędną starannością, zgodnie z obowiązującymi przepisami i w wymaganym zakresie. Badania i pomiary Wykonawca powinien wykonywać z częstotliwością gwarantującą zachowanie wymagań dotyczących jakości robót, lecz nie rzadziej niż wskazano to w STWIORB. Wyniki badań będą dokumentowane i archiwizowane przez Wykonawcę. Wyniki badań Wykonawca jest zobowiązany przekazywać Inżynierowi/Inspektorowi Nadzoru.

Zakres badań i pomiarów Wykonawcy powinien:

- być nie mniejszy niż określony w Zakładowej Kontroli Produkcji dla dostarczanych na budowę materiałów i wyrobów budowlanych - mieszanki mineralno-asfaltowe, kruszywa, lepiszcze, materiały do uszczelnień, itd.,
- dla wykonanej warstwy być nie mniejszy niż określony zakres i częstotliwość badań i pomiarów kontrolnych określony w tab. 4.

Zakres badań Wykonawcy związany z wykonywaniem nawierzchni:

- pomiar temperatury powietrza,
- pomiar temperatury mieszanki mineralno-asfaltowej podczas wykonywania nawierzchni,
- ocena wizualna mieszanki mineralno-asfaltowej,
- wykaz ilości materiałów lub grubości wykonanych warstw,
- pomiar spadku poprzecznego poszczególnych warstw asfaltowych,
- pomiar równości warstwy ścieralnej,
- pomiar właściwości przeciwpoślizgowych,
- pomiar rzędnych wysokościowych i pomiary sytuacyjne,
- badania zagęszczenia warstwy i zawartości wolnej przestrzeni,
- pomiar szczepności warstw asfaltowych
- pomiar parametrów geometrycznych poboczy,
- ocena wizualna jednorodności powierzchni warstwy,
- ocena wizualna jakości wykonania połączeń technologicznych.

Tabela 4. Minimalna częstotliwość badań ze strony Wykonawcy dla warstwy ścieralnej

Lp.	Badana cecha	Metoda	Częstotliwość
1.	<b>Zagęszczenie MMA</b> oraz zawartość wolnych przestrzeni w warstwie	Porównanie gęstości objętościowej referencyjnej do rzeczywistej	- 2 razy na kilometr każdej jezdni, nie rzadziej niż 1 raz na 6000 m <sup>2</sup>
2.	<b>Szczepność</b> warstw asfaltowych dla dróg KR 4-7	Metoda Leutnera	- nie rzadziej niż 1 raz na 15000 m <sup>2</sup>
3.	<b>Grubość</b> (grubości poszczególnych warstw i grubość pakietu warstw asfaltowych)	Rzędne wysokościowe, Pomiar elektromagnetyczny Przymiarem na wyciętych próbach	- nie rzadziej niż co 50 m - nie rzadziej niż co 100 m - 2 razy na kilometr każdej jezdni, nie rzadziej niż 1 raz na 6000 m <sup>2</sup>
4.	<b>Równość podłużna</b>		
4.1.	Klasy dróg: A,S,GP,G	Profilografem	- każdy pas układania warstwy w sposób ciągły
5.	<b>Równość poprzeczna</b>		
5.1.	Wszystkie klasy dróg	Profilografem	- każdy pas układania warstwy w sposób ciągły
5.2.	Wszystkie klasy dróg w miejscach niedostępnych dla urządzeń pomiarowych oraz drogi klas Z,L,D place i parkingi	2 metrową łata i klinem	- nie rzadziej niż co 5 m

6.	<b>Spadki poprzeczne</b>	Profilografem lub - 2 metrową łatą i pochylomierzem lub - metodą geodezyjną	co 10m 50 razy na 1 km dodatkowe pomiary w punktach głównych łuków poziomych
7.	<b>Właściwości przeciwoślizgowe</b> Klasy dróg: A,S,GP,G	Urządzeniem SRT-3 lub równoważnym	- każdy pas układania warstwy, - pomiar co 50 m
8.	<b>Szerokość warstwy</b>	Taśmą mierniczą	- pomiar co 50 m, na łukach poziomych w punktach charakterystycznych
9.	<b>Odchylenie od projektowanej osi drogi</b>	Rzędne wysokościowe Pomiary sytuacyjne	- pomiar rzędnych niwelacji podłużnej i poprzecznej oraz usytuowania osi, na łukach poziomych i pionowych w punktach charakterystycznych

### 6.3. Badania i pomiary kontrolne

Badania i pomiary prowadzone zgodnie z p.6.4.2 STWiORB D-M-00.00.00

### 6.4. Badania i pomiary kontrolne dodatkowe

Badania i pomiary prowadzone zgodnie z p.6.4.3 STWiORB D-M-00.00.00

### 6.5. Badania i pomiary arbitrażowe

Badania i pomiary prowadzone zgodnie z p.6.4.4 STWiORB D-M-00.00.00

### 6.6. Badania i pomiary przed przystąpieniem do robót

Badania i pomiary prowadzone zgodnie z p.6.4.5 STWiORB D-M-00.00.00

### 6.7. Badania w czasie robót

#### 6.7.1. Zawartość lepiszcza rozpuszczalnego

Badanie polega na wykonaniu ekstrakcji lepiszcza, zgodnie PN-EN 12697-1, z próbki pobranej z mieszanki mineralno-asfaltowej.

Jakości wbudowanej mieszanki mineralno-asfaltowej należy ocenić na podstawie:

- wielkości odchyłki obliczonej dla wartości średniej (średnia arytmetyczna wszystkich wyników z całej drogi dla danego typu MMA i danej warstwy asfaltowej) z dokładnością do 0,01 %,
- wielkości odchyłki obliczonej dla pojedynczego wyniku (próbki) z dokładnością do 0,1 %.

Wyżej wymienione kryteria należy stosować jednocześnie (oba podlegają ocenie jakości MMA).

*Odchyłka jest to różnica wartości bezwzględnej pomiędzy procentową zawartością lepiszcza rozpuszczalnego uzyskaną z badań laboratoryjnych a procentową zawartością lepiszcza rozpuszczalnego podaną w Badaniu Typu (%).*

Tabela 5. Dopuszczalne odchyłki do odbioru dla wartości średniej policzonej z dokładnością do 0,01 %

Oceniany parametr	Wielkość odchyłki dla wartości średniej ; %	
	SMA	
	KR3÷KR7	
Zawartość lepiszcza rozpuszczalnego S – niedomiar	0,15	
Zawartość lepiszcza rozpuszczalnego S – nadmiar	0,20	

Tabela 6. Dopuszczalne odchyłki do odbioru dla pojedynczego wyniku określonego z dokładnością do 0,1 %

Oceniany parametr	Wielkość odchyłki dla pojedynczego wyniku ; %	
	SMA	
	KR1÷KR7	
Zawartość lepiszcza rozpuszczalnego S - niedomiar	0,3	

Zawartość lepiszcza rozpuszczalnego S - nadmiar	0,3
---	-----

W przypadku przekroczenia wielkości dopuszczalnych odchyłek dla wartości średniej i dla pojedynczego wyniku w zakresie zawartości lepiszcza rozpuszczalnego należy postępować zgodnie z Instrukcją DP-T 14 *Ocena jakości na drogach krajowych. Część I-Roboty drogowe. 2020*

### 6.7.2. Uziarnienie mieszanki mineralnej

Po wykonaniu ekstrakcji lepiszcza należy przeprowadzić kontrolę uziarnienia mieszanki kruszywa mineralnego wg PN-EN 12697-2.

Jakości mieszanki mineralnej należy ocenić na podstawie:

- wielkości odchyłki obliczonej dla wartości średniej (średnia arytmetyczna wszystkich wyników z całej drogi dla danego typu MMA i danej warstwy asfaltowej) z dokładnością do 0,1 %
- wielkości odchyłki obliczonej dla pojedynczego wyniku (próbki) z dokładnością do 0,1 % dla sita 0,063mm i z dokładnością do 1 % dla pozostałych sit.

Wyżej wymienione kryteria należy stosować jednocześnie (oba podlegają ocenie jakości MMA).

Odchyłka jest to różnica wartości bezwzględnej pomiędzy procentową zawartością ziaren w wyekstrahowanej mieszance mineralnej uzyskaną z badań laboratoryjnych a procentową zawartością ziaren w mieszance mineralnej podaną w Badaniu Typu (%).

Dopuszczalne odchyłki w zakresie uziarnienia podano w tabeli 7.

Tabela 7. Dopuszczalne odchyłki w zakresie uziarnienia.

Przechodzi przez sito #, mm	Odchyłki dopuszczalne dla pojedynczego wyniku, %	Odchyłki dopuszczalne dla wartości średniej, %
	KR 3-7	KR 1-7
0,063	2,5	1,5
0,125	4	2,0
2	5	3,0
5,6 (SMA8) ; 8,0 (SMA11)	6	4,0
8,0 (SMA8) ; 11,2 (SMA11)	7	5,0

Wymagania dotyczące udziału kruszywa grubego, drobnego i wypełniacza powinny być spełnione jednocześnie.

W przypadku przekroczenia wielkości dopuszczalnych odchyłek dla wartości średniej w zakresie uziarnienia należy postępować zgodnie z Instrukcją DP-T 14 *Ocena jakości na drogach krajowych. Część I-Roboty drogowe. 2020*

Dla kryterium dotyczącego pojedynczego wyniku nie stosuje się potrąceń – należy je spełnić wg wyżej wymienionych wymagań.

### 6.7.3. Zawartość wolnych przestrzeni w mieszance MMA

Zawartość wolnych przestrzeni w próbkach Marshalla oblicza się zgodnie z PN-EN 12697-8. Zawartość wolnych przestrzeni nie może przekroczyć wartości podanych w WT-2 2014 Tabela 27, 28 i 29 w zależności od kategorii ruchu.

### 6.7.4. Pomiar grubości warstwy wg PN-EN 12697-36

Grubośći wykonanej warstwy należy określać na wyciętych próbkach (nie wycinać próbek na obiektach mostowych wiertnicą mechaniczną) lub metodą elektromagnetyczną z częstotliwością określoną w tab. 4. Sposób oceny grubości warstwy i pakietu warstw należy dokonać zgodnie z WT-2 2016 – część II pkt 8.2 i Instrukcją DP-T 14 pkt. 2.3.

Grubośći warstwy należy ocenić na podstawie wielkości odchyłki obliczonej dla:

- pojedynczego wyniku pomiaru grubości warstwy i pakietu warstw asfaltowych,
- wartości średniej ze wszystkich pomiarów grubości danej warstwy i wartości średniej pomiarów pakietu warstw asfaltowych.

Odchyłka w zakresie grubości danej warstwy lub pakietu warstw z mieszanek mineralno-asfaltowych jest to procentowe **przekroczenie w dół** projektowanej grubości warstwy lub pakietu i obliczona wg pkt 2.3. Instrukcji DP-T 14 2020 – część I z dokładnością do 1%.

Tolerancja dla pojedynczego wyniku w zakresie:

- grubości warstwy może wynosić  $1\pm 5\%$  grubości projektowanej.
- pakietu wszystkich warstw asfaltowych wynosi  $0\pm 10\%$  grubości projektowanej, lecz nie więcej niż 1 cm.

Wartość średnia ze wszystkich pomiarów grubości danej warstwy lub pakietu warstw powinna być równa bądź większa w stosunku do grubości przyjętej w projekcie konstrukcji nawierzchni.

W przypadku przekroczenia wartości dopuszczalnych w zakresie grubości należy postępować zgodnie z Instrukcją DP-T 14.

#### **6.7.5. Wskaźnik zagęszczenia warstwy wg PN-EN 13108-20 załącznik C4**

Wskaźnik zagęszczenia warstwy należy sprawdzać na próbkach wyciętych z zagęszczonej warstwy z częstością podaną w pkt. 6.2. tab. 4. Wskaźnik zagęszczenia nie może być niższy niż 98,0%. Dopuszcza się za zgodą Inżyniera/Inspektora Nadzoru badania zagęszczenia warstwy metodami izotopowymi (zamiennie do cięcia próbek). Metodą referencyjną jest badanie na próbkach wyciętych z zagęszczonej warstwy. Wykonawca wytnie próbki na każde życzenie Inżyniera/Inspektora Nadzoru w miejscach wątpliwych przez niego wskazanych.

W przypadku jeśli wskaźnik zagęszczenia jest niższy niż 98,0% należy postępować zgodnie z Instrukcją DP-T 14 Ocena jakości na drogach krajowych. Część I - Roboty drogowe. 2020.

#### **6.7.6. Wolna przestrzeń w zagęszczonej warstwie wg PN-EN 12697-8.**

Do obliczenia wolnej przestrzeni w warstwie należy przyjmować gęstość mieszanki mineralno asfaltowej oznaczonej w dniu wykonywania kontrolowanej działki roboczej. Zawartość wolnej przestrzeni w warstwie powinna mieścić się w granicach dla KR 1-4 1,5-5,0%, dla KR  $\geq 5$  2,0-5,0%. Zawartość wolnej przestrzeni w warstwie należy sprawdzać z częstością podaną w pkt. 6.2. tab. 4.

#### **6.7.7. Wytrzymałość na ścinanie połączeń międzywarstwowych.**

Badanie szczepności międzywarstwowej należy wykonać wg metody Leutnera na próbkach  $\varnothing 150 \pm 2$ mm lub  $\varnothing 100 \pm 2$ mm zgodnie z „Instrukcją laboratoryjnego badania szczepności międzywarstwowej warstw asfaltowych wg metody Leutnera i wymagania techniczne szczepności. 2014”. Wymagana wartość dla połączenia ścieralna – wiążąca wynosi nie mniej niż 1,0 MPa – kryterium należy spełnić. Dopuszcza się też inne sprawdzone metody badania szczepności, przy czym metodą referencyjną jest metoda Leutnera na próbkach  $\varnothing 150 \pm 2$ mm.

Badanie szczepności międzywarstwowej należy sprawdzać zgodnie z częstością podaną w pkt. 6.2. tab. 4.

#### **6.7.8. Temperatura mięknięcia lepiszcza odzyskanego.**

Wymagania dla temperatury mięknięcia lepiszcza odzyskanego zgodnie z pkt. 8.1.1. WT-2 2016 – część II. Dla lepiszcza wyekstrahowanego należy kontrolować następujące właściwości:

- temperaturę mięknięcia,
- nawrót sprężysty – dot. polimeroasfaltów.

### **6.8. Badania i pomiary cech geometrycznych warstwy z MMA**

#### **6.8.1. Częstość oraz zakres badań i pomiarów**

Częstość oraz zakres badań i pomiarów podano na warstwie ścieralnej podano w tabeli 4.

#### **6.8.2. Szerokość warstwy**

Szerokość wykonanej warstwy powinna być zgodna z szerokością projektowaną z tolerancją + 5 cm. Wymaga się, aby co najmniej 90% wykonanych pomiarów nie przekraczało dopuszczalnego odchylenia. 95% wykonanych pomiarów szerokości wykonanej warstwy powinna być zgodna z szerokością projektowaną z tolerancją + 7 cm.

#### **6.8.3. Równość podłużna i poprzeczna warstwy ścieralnej**

##### **A. Ocena równości podłużnej warstwy ścieralnej.**

W pomiarach równości nawierzchni należy stosować metody:

- profilometryczną bazującą na wskaźnikach równości IRI;
- pomiaru ciągłego równoważną użyciu łąty i klina z wykorzystaniem planografu (w miejscach niedostępnych dla planografu pomiar z użyciem łąty i klina).

Długość łąty w pomiarze równości podłużnej powinna wynosić 4 m.

Do oceny równości podłużnej warstwy ścieralnej nawierzchni dróg klasy A, S, GP oraz G należy stosować metodę profilometryczną bazującą na wskaźnikach równości IRI [mm/m]. Kierunek pomiaru powinien być zgodny z projektowanym kierunkiem jazdy. Profil nierówności warstwy nawierzchni należy rejestrować z krokiem co 10 cm.

Wartość wskaźnika IRI należy wyznaczać z krokiem co 50 m oraz co 10 m dla przypadku określonego w tabeli 8 (kol. 5). Długość ocenianego odcinka nawierzchni nie powinna być większa niż 1 000 m. Odcinek końcowy o długości mniejszej niż 500 m należy oceniać łącznie z odcinkiem poprzedzającym. Do oceny równości odcinka nawierzchni ustala się minimalną liczbę wskaźników IRI równą 5. W przypadku odbioru robót na krótkich odcinkach nawierzchni, których całkowita długość jest mniejsza niż 250 m dopuszcza się wyznaczanie wskaźników IRI z krokiem mniejszym niż 50 m, przy czym należy ustalać maksymalną możliwą długość kroku pomiarowego, z uwzględnieniem minimalnej

wymaganej liczby wskaźników IRI równej 5. Wymagana równość podłużna jest określona przez dopuszczalną wartość średnią wyników pomiaru IRI<sub>sr</sub> oraz dopuszczalną wartość maksymalną pojedynczego pomiaru IRI<sub>max</sub> oraz dopuszczalną wartość maksymalną pojedynczego pomiaru IRI<sub>max10</sub> zgodnie z tabelą 8 których nie można przekroczyć na długości ocenianego odcinka nawierzchni. Wartości dopuszczalne przy odbiorze warstwy ścieralnej metodą profilometryczną określa tabela 8.

Tabela 8. Wartości dopuszczalne przy odbiorze warstwy ścieralnej metodą profilometryczną

Klasa drogi	Element nawierzchni	Dopuszczalne odbiorcze wartości wskaźników dla danego zakresu długości odcinka drogi [mm/m]	
		IRI <sub>sr</sub> *	IRI <sub>max</sub>
1	2	3	4
A, S, GP	Pasy ruchu zasadnicze, awaryjne, dodatkowe, włączenia i wyłączenia, jezdnie łącznic, SPO i PPO	1,1	2,4
	Utwardzone pobocza	1,3	2,4
	Jezdnie MOP	1,5	2,7
G	Pasy ruchu zasadnicze, dodatkowe, włączenia i wyłączenia, postojowe, jezdnie łącznic	1,5	3,4
	Utwardzone pobocza	1,7	3,4

\* w przypadku:

- odbioru odcinków warstwy nawierzchni o całkowitej długości mniejszej niż 500 m,
  - odbioru robót polegających na ułożeniu na istniejącej nawierzchni jedynie warstwy ścieralnej (niezależnie od długości odcinka robót),
- dopuszczalną wartość IRI<sub>sr</sub> wg tabeli należy zwiększyć o 0,2 mm/m.

Tabela 8a. Dopuszczalne wartości odchylen równości podłużnej przy odbiorze warstwy planografem (łata i klinem)

Klasa drogi	Element nawierzchni	Dopuszczalne odbiorcze wartości odchylen równości podłużnej warstwy ścieralnej [mm]
Z	Pasy ruchu zasadnicze, dodatkowe, włączenia i wyłączenia, postojowe, jezdnie łącznic, utwardzone pobocza	6
L, D, place, parkingi	Wszystkie pasy ruchu i powierzchnie przeznaczone do ruchu i postoju pojazdów	9

W przypadku odbioru odcinków warstwy nawierzchni, na których występują dylatacje mostowe, dopuszcza się weryfikację równości podłużnej w miejscu dylatacji z użyciem łaty (o długości 4 m) i klina. Maksymalna wielkość zmierzonego prześwitu nie może przekroczyć wartości określonych w tabeli 9:

Tabela 9 Dopuszczalne odbiorcze wartości odchylen równości podłużnej na odcinkach gdzie występują dylatacje	Dopuszczalne odbiorcze wartości odchylen równości podłużnej warstwy ścieralnej dla odcinków z dylatacjami [mm]
Klasa drogi	
A, S, GP	4
G	6

## B. Pomiar równości poprzecznej warstwy ścieralnej

Do oceny równości poprzecznej warstw nawierzchni dróg klasy A, S, GP oraz G należy stosować metodę pomiaru profilometrycznego równoważną użyciu łaty i klina, umożliwiającą wyznaczenie odchylenia równości w przekroju poprzecznym pasa ruchu/elementu drogi. Odchylenie to jest obliczane jako największa odległość (prześwit) pomiędzy teoretyczną łatą (o długości 2 m) a zarejestrowanym profilem poprzecznym warstwy.

Efektywna szerokość pomiarowa jest równa szerokości mierzonego pasa (elementu) nawierzchni z tolerancją  $\pm 15\%$ . Wartość odchylenia równości poprzecznej należy wyznaczać z krokiem co 1 m, natomiast ocenie podlega wartość średnia z kolejnych 5 metrów.

W miejscach niedostępnych dla profilografu pomiar równości poprzecznej warstwy ścieralnej nawierzchni dopuszcza się wykonać z użyciem łąty i klina. Długość łąty w pomiarze równości poprzecznej powinna wynosić 2 m, Pomiar powinien być wykonany nie rzadziej niż co 5 m.

Dopuszczalne wartości odchyleń zostały podane w tabeli 10.

Tabela 10. Dopuszczalne wartości odchyleń dla warstwy ścieralnej

Klasa drogi	Element nawierzchni	Dopuszczalne wartości odchyleń równości poprzecznej warstwy ścieralnej [mm]
A, S, GP	Pasy ruchu zasadnicze, awaryjne, dodatkowe, włączenia i wyłączenia, jezdnia łącznic, utwardzone pobocza	4
	Jezdnie MOP	6
G, Z	Pasy ruchu zasadnicze, dodatkowe, włączenia i wyłączenia, postojowe, jezdnie łącznic, utwardzone pobocza	6

#### Pomiar równości poprzecznej warstw nawierzchni z użyciem łąty i klina

Pomiar równości poprzecznej warstw nawierzchni z użyciem łąty (o długości 2 m) i klina należy wykonywać z krokiem nie rzadziej niż co 5 m. W czasie pomiaru łąta powinna leżeć prostopadle do osi drogi i w płaszczyźnie prostopadłej do powierzchni badanej warstwy.

Klin należy podkładać pod łątę w miejscu, w którym prześwit jest największy (największe odchylenie równości). Wielkość prześwitu jest równa najmniejszej liczbie widocznej na klinie podłożonym pod łątę. Zasady oceny wyników podano w tabeli 10.

#### 6.8.4. Spadki poprzeczne

Pomiar spadków poprzecznych należy wykonać:

- metodą łąty i klina (sprawdzenie spadku poprzecznego polega na przyłożeniu łąty i pomiar prześwitu klinem), lub
- metodą profilometryczną (pomiar profilografem laserowym), lub
- metodami geodezyjnymi.

Spadki poprzeczne warstwy ścieralnej na odcinkach prostych i na łukach powinny być zgodne z spadkami poprzecznymi z tolerancją  $\pm 0,5\%$ .

Wymaga się, aby co najmniej 95% wykonanych pomiarów nie przekraczało przedziału dopuszczalnych odchyleń. Dla 100% wykonanych pomiarów spadki poprzeczne warstwy ścieralnej na odcinkach prostych i na łukach powinny być zgodne z spadkami poprzecznymi z tolerancją  $\pm 0,7\%$ . Spadek poprzeczny musi być wystarczający do zapewnienia sprawnego spływu wody.

#### 6.8.5. Ukształtowanie osi w planie

Oś warstwy w planie powinna być usytuowana zgodnie z osią projektowaną z tolerancją  $\pm 5$  cm. Wymaga się, aby co najmniej 95% wykonanych pomiarów nie przekraczało przedziału dopuszczalnych odchyleń. 100% wykonanych pomiarów ukształtowania osi w planie powinno być zgodne z osią projektowaną z tolerancją  $\pm 7$  cm.

#### 6.8.6. Rzędne wysokościowe nawierzchni

Rzędne wysokościowe warstwy ścieralnej powinny być mierzone w przekrojach co 10m w osi i na krawędziach każdej jezdni. Przed przystąpieniem do robót Wykonawca przedstawi schemat punktów pomiarowych do akceptacji. Różnice pomiędzy rzędnymi wysokościowymi warstwy a rzędnymi projektowanymi nie powinny przekraczać  $\pm 1$  cm.

Wymaga się, aby co najmniej 95% wykonanych pomiarów nie przekraczało przedziału dopuszczalnych odchyleń. Dla 100% wykonanych pomiarów różnice pomiędzy rzędnymi wysokościowymi warstwy ścieralnej a rzędnymi projektowanymi nie mogą przekraczać  $\pm 1,5$  cm.

#### 6.8.7. Złącza podłużne i poprzeczne

Złącza w nawierzchni powinny być wykonane w linii prostej, prostopadle do osi drogi.

- W konstrukcji wielowarstwowej:
- złącza poprzeczne powinny być przesunięte względem siebie co najmniej o 3 m,
- złącza podłużne powinny być przesunięte względem siebie w kolejnych warstwach technologicznych o co najmniej o 30 cm w kierunku poprzecznym do osi jezdni.

Nie można lokalizować złącza podłużnego w śladach kół, a także w obszarze poziomego oznakowania jezdni. Złącza powinny być całkowicie związane, a przylegające warstwy powinny być w jednym poziomie.

### 6.8.8. Wygląd warstwy

Wygląd warstwy z MMA powinien być jednorodny, bez miejsc „przeasfaltowanych”, porowatych, łuszczących się i spękanych.

### 6.8.9. Właściwości przeciwpoślizgowe

Przy ocenie właściwości przeciwpoślizgowych nawierzchni drogi klasy G i dróg wyższych klas powinien być określony współczynnik tarcia na mokrej nawierzchni przy całkowitym poślizgu opony testowej. Pomiar wykonuje się urządzeniem SRT-3 nie rzadziej niż co 50 m na nawierzchni zwilżanej wodą w ilości 0,5 l/m<sup>2</sup>, przy 100% poślizgu opony testowej rowkowanej (ribbed tyre) rozmiaru 165 R 15 – zalecanej przez World Road Association PIARC, lub za pomocą innej wiarygodnej metody równoważnej, jeśli dysponuje się sprawdzoną zależnością korelacyjną umożliwiającą przeliczenie wyników pomiarów na wartości uzyskiwane zestawem o pełnej blokadzie koła pozytywnie zaopiniowanej przez Zamawiającego. Pomiary powinny być wykonywane w temperaturze otoczenia od 5°C do 30°C, na czystej nawierzchni. Badanie należy wykonać w śladzie koła przed dopuszczeniem nawierzchni do ruchu drogowego oraz powtórnie w okresie od 4 do 8 tygodni od oddania nawierzchni do eksploatacji. Jeżeli warunki atmosferyczne uniemożliwiają wykonanie pomiaru w wymienionym terminie, powinien być on zrealizowany z najmniejszym możliwym opóźnieniem. Uzyskane wartości współczynnika tarcia należy rejestrować z dokładnością do trzech miejsc po przecinku. Miarą właściwości przeciwpoślizgowych jest miarodajny współczynnik tarcia. Za miarodajny współczynnik tarcia przyjmuje się różnicę wartości średniej E(m) i odchylenia standardowego D : E(m) - D. Wyniki podaje się z dokładnością do dwóch miejsc po przecinku. Długość ocenianego odcinka nawierzchni nie powinna być większa niż 1000 m a liczba pomiarów nie mniejsza niż 10. Odcinek końcowy o długości mniejszej niż 500 m należy oceniać łącznie z odcinkiem poprzedzającym. Wymagane minimalne parametry miarodajnego współczynnika tarcia nawierzchni określa tabela 11:

Tabela 11. Minimalne wartości miarodajnego współczynnika tarcia nawierzchni dla konkretnej prędkości zablokowanej opony względem nawierzchni.

Klasa drogi	Element nawierzchni	Minimalna wartość miarodajnego współczynnika tarcia przy prędkości zablokowanej opony względem nawierzchni	
		30 km/h	60 km/h
GP, G	Pasy ruchu, pasy dodatkowe, jezdnie łącznic, utwardzone pobocza *)	0,48**	0,41

\*w przypadku pasów awaryjnych/utwardzonych poboczy wykonywanych w jednym ciągu technologicznym, wymagania można uznać za spełnione na podstawie pozytywnych parametrów nawierzchni pasów ruchu,

\*\*wartości wymagane dla odcinków nawierzchni, na których nie można wykonać pomiarów z prędkością 60km/h,

## 7. OBMIAR ROBÓT

Ogólne zasady obmiaru robót podano w STWIORB D-M.00.00.00.

Jednostką obmiarową jest m<sup>2</sup> (metr kwadratowy) wykonanej warstwy ścierniczej z SMA.

## 8. ODBIÓR ROBÓT

Ogólne zasady odbioru robót podano w D-M-00.00.00 "Wymagania ogólne". Roboty uznaje się za wykonane zgodnie z Dokumentacją Projektową i STWIORB, jeżeli wszystkie badania i pomiary z zachowaniem tolerancji wg pkt. 6 niniejszej STWIORB dały wyniki pozytywne.

Do odbioru ostatecznego uwzględniane są wyniki badań i pomiarów kontrolnych, badań i pomiarów kontrolnych dodatkowych oraz badań i pomiarów arbitrażowych do wyznaczonych odcinków częściowych.

### 8.1. Zasady postępowania z wadliwie wykonanymi robotami

Jeżeli wystąpią wyniki negatywne dla materiałów i robót (nie spełniające wymagań określonych w STWIORB i opracowanych na ich podstawie STWIORB), to Inżynier/Inspektor Nadzoru/Zamawiający wydaje Wykonawcy polecenie przedstawienia programu naprawczego, chyba że na wniosek jednej ze stron kontraktu zostaną wykonane badania lub pomiary arbitrażowe (zgodnie z pkt. 6.5 niniejszego STWIORB), a ich wyniki będą pozytywne. Wykonawca w programie tym jest zobowiązany dokonać oceny wpływu na trwałość konstrukcji nawierzchni, przedstawić sposób naprawienia wady lub wnioskować o zredukowanie ceny kontraktowej – naliczenie potrąceń według zasad określonych w Instrukcji DP-T 14 Ocena Jakości na Drogach Krajowych – rok wydania 2020. Część I Roboty Drogowe. Na zastosowanie programu naprawczego wyraża zgodę Inżynier/Inspektor Nadzoru/Zamawiający.



W przypadku braku zgody Inżyniera/Inspektora Nadzoru/Zamawiającego na zastosowanie programu naprawczego wszystkie materiały i roboty nie spełniające wymagań podanych w odpowiednich punktach STWIORB zostaną odrzucone. Wykonawca wymieni materiały na właściwe i wykona prawidłowo roboty na własny koszt. Jeżeli wymiana materiałów niespełniających wymagań lub wadliwie wykonane roboty spowodują szkodę w innych, prawidłowo wykonanych robotach, to również te roboty powinny być ponownie wykonane przez Wykonawcę na jego koszt.

## 9. PODSTAWA PŁATNOŚCI

Ogólne ustalenia dotyczące podstawy płatności podano w STWIORB D-M.00.00.00.

Cena wykonania 1 m<sup>2</sup> warstwy ścieralnej z mieszanki SMA obejmuje:

- prace pomiarowe i roboty przygotowawcze,
- oznakowanie robót,
- oczyszczenie i skropienie podłoża,
- dostarczenie materiałów i sprzętu,
- opracowanie recepty laboratoryjnej,
- wykonanie próby technologicznej i odcinka próbnego,
- produkowanie mieszanki SMA i jej transport na miejsce wbudowania,
- posmarowanie lepiszczem lub pokrycie taśmą asfaltową krawędzi urządzeń obcych i krawężników,
- rozłożenie i zagęszczenie mieszanki SMA,
- wykonanie uszorstnienia poprzez rozścielenie i przywałowanie kruszywa,
- obcięcie krawędzi i posmarowanie lepiszczem,
- przeprowadzenie pomiarów i badań wymaganych w specyfikacji technicznej,
- odwiezienie sprzętu.

## 10. PRZEPISY ZWIĄZANE

### 10.1. Normy

1. PN-EN 12591 Asfalty i produkty asfaltowe - Wymagania dla asfaltów drogowych
2. PN-EN 12597 Asfalty i produkty asfaltowe - Terminologia
3. PN-EN 13808 Asfalty i lepiszcza asfaltowe - Zasady klasyfikacji kationowych emulsji asfaltowych
4. PN-EN 14023 Asfalty i lepiszcza asfaltowe - Zasady klasyfikacji asfaltów modyfikowanych polimerami
5. PN-EN 13924-2 Asfalty i lepiszcza asfaltowe - Zasady klasyfikacji asfaltów drogowych specjalnych - Część 2: Asfalty drogowe wielorodzajowe
6. PN-EN 13043 Kruszywa do mieszanek bitumicznych i powierzchniowych utwaleń stosowanych na drogach, lotniskach i innych powierzchniach przeznaczonych do ruchu
7. PN-EN 932-3 Badania podstawowych właściwości kruszyw – Procedura i terminologia uproszczonego opisu petrograficznego
8. PN-EN 932-5 Badania podstawowych właściwości kruszyw – Część 5: Wyposażenie podstawowe i wzorcowanie
9. PN-EN 933-1 Badania geometrycznych właściwości kruszyw – Oznaczanie składu ziarnowego. Metoda przesiewania
10. PN-EN 933-3 Badania geometrycznych właściwości kruszyw – Oznaczanie kształtu ziaren za pomocą wskaźnika płaskości
11. PN-EN 933-4 Badania geometrycznych właściwości kruszyw – Część 4: Oznaczanie kształtu ziaren – Wskaźnik kształtu
12. PN-EN 933-5 Badania geometrycznych właściwości kruszyw – Oznaczanie procentowej zawartości ziaren o powierzchniach powstałych w wyniku przekruszenia lub łamania kruszyw grubych
13. PN-EN 933-6 Badania geometrycznych właściwości kruszyw – Część 6: Ocena właściwości powierzchni – Wskaźnik przepływu kruszywa
14. PN-EN 933-9 Badania geometrycznych właściwości kruszyw – Ocena zawartości drobnych cząstek – Badania błękitem metylenowym
15. PN-EN 933-10 Badania geometrycznych właściwości kruszyw – Część 10: Ocena zawartości drobnych cząstek – Uziarnienie wypełniaczy (przesiewanie w strumieniu powietrza)
16. PN-EN 1097-2 Badania mechanicznych i fizycznych właściwości kruszyw – Metody oznaczania odporności na rozdrabianie
17. PN-EN 1097-3 Badania mechanicznych i fizycznych właściwości kruszyw – Oznaczanie gęstości nasypowej i jamistości
18. PN-EN 1097-4 Badania mechanicznych i fizycznych właściwości kruszyw – Część 4: Oznaczanie pustych przestrzeni suchego, zagęszczonego wypełniacza
19. PN-EN 1097-5 Badania mechanicznych i fizycznych właściwości kruszyw – Część 5: Oznaczanie zawartości wody przez suszenie w suszarce z wentylacją
20. PN-EN 1097-6 Badania mechanicznych i fizycznych właściwości kruszyw – Część 6:

21. PN-EN 12697-1 Mieszanki mineralno-asfaltowe - Metody badań mieszanek mineralno-asfaltowych na gorąco – Część 1: Zawartość lepiszcza rozpuszczalnego
22. PN-EN 12697-2 Mieszanki mineralno-asfaltowe - Metody badań mieszanek mineralno-asfaltowych na gorąco – Część 2: Oznaczanie składu ziarnowego
23. PN-EN 12697-3 Mieszanki mineralno-asfaltowe - Metody badań mieszanek mineralno-asfaltowych na gorąco – Część 3: Odzyskiwanie asfaltu - Wyparka obrotowa
24. PN-EN 12697-4 Mieszanki mineralno-asfaltowe - Metody badań mieszanek mineralno-asfaltowych na gorąco – Część 4: Odzyskiwanie asfaltu - Kolumna do destylacji frakcyjnej
25. PN-EN 12697-5 Mieszanki mineralno-asfaltowe - Metody badań mieszanek mineralno-asfaltowych na gorąco – Część 5: Oznaczanie gęstości
26. PN-EN 12697-6 Mieszanki mineralno-asfaltowe - Metody badań mieszanek mineralno-asfaltowych na gorąco – Część 6: Oznaczanie gęstości objętościowej metodą hydrostatyczną
27. PN-EN 12697-8 Mieszanki mineralno-asfaltowe - Metody badań mieszanek mineralno-asfaltowych na gorąco – Część 8: Oznaczanie zawartości wolnej przestrzeni
28. PN-EN 12697-10 Mieszanki mineralno-asfaltowe - Metody badań mieszanek mineralno-asfaltowych na gorąco – Część 10: Zagęszczalność
29. PN-EN 12697-11 Mieszanki mineralno-asfaltowe - Metody badań mieszanek mineralno-asfaltowych na gorąco – Część 11: Określenie powiązania pomiędzy kruszywem i asfaltem
30. PN-EN 12697-12 Mieszanki mineralno-asfaltowe - Metody badania mieszanek mineralno-asfaltowych na gorąco – Część 12: Określanie wrażliwości na wodę
31. PN-EN 12697-17 Mieszanki mineralno-asfaltowe - Metody badań mieszanek mineralno-asfaltowych na gorąco – Część 17: Ubytek ziaren
32. PN-EN 12697-18 Mieszanki mineralno-asfaltowe - Metody badań mieszanek mineralno-asfaltowych na gorąco – Część 18: Spływanie lepiszcza
33. PN-EN 12697-20 Mieszanki mineralno-asfaltowe - Metody badań mieszanek mineralno-asfaltowych na gorąco – Część 20: Penetracja próbek sześciennych lub Marshalla
34. PN-EN 12697-22 Mieszanki mineralno-asfaltowe - Metody badań mieszanek mineralno-asfaltowych na gorąco – Część 22: Koleinowanie
35. PN-EN 12697-23 Mieszanki mineralno-asfaltowe - Metody badania mieszanek mineralno-asfaltowych na gorąco – Część 23: Określanie pośredniej wytrzymałości na rozciąganie próbek asfaltowych
36. PN-EN 12697-24 Mieszanki mineralno-asfaltowe - Metody badań mieszanek mineralno-asfaltowych na gorąco – Część 24: Odporność na zmęczenie
37. PN-EN 12697-25 Mieszanki mineralno-asfaltowe - Metody badań mieszanek mineralno-asfaltowych na gorąco – Część 25: Penetracja dynamiczna
38. PN-EN 12697-26 Mieszanki mineralno-asfaltowe - Metody badań mieszanek mineralno-asfaltowych na gorąco – Część 26: Sztywność
39. PN-EN 12697-27 Mieszanki mineralno-asfaltowe - Metody badań mieszanek mineralno-asfaltowych na gorąco – Część 27: Pobieranie próbek
40. PN-EN 12697-28 Mieszanki mineralno-asfaltowe - Metody badań mieszanek mineralno-asfaltowych na gorąco – Część 28: Przygotowanie próbek do oznaczania zawartości lepiszcza, zawartości wody i uziarnienia
41. PN-EN 12697-29 Mieszanki mineralno-asfaltowe - Metoda badania mieszanek mineralno-asfaltowych na gorąco – Część 29: Pomiar próbki z zagęszczonej mieszanki mineralno-asfaltowej
42. PN-EN 12697-30 Mieszanki mineralno-asfaltowe - Metody badań mieszanek mineralno-asfaltowych na gorąco – Część 30: Przygotowanie próbek zagęszczonych przez ubijanie
43. PN-EN 12697-31 Mieszanki mineralno-asfaltowe - Metody badań mieszanek mineralno-asfaltowych na gorąco – Część 31: Probki przygotowane w prasie zyratorowej
44. PN-EN 12697-33 Mieszanki mineralno-asfaltowe - Metody badań mieszanek mineralno-asfaltowych na gorąco – Część 33: Przygotowanie próbek zagęszczanych walcem
45. PN-EN 12697-35 Mieszanki mineralno-asfaltowe - Metody badań mieszanek mineralno-asfaltowych na gorąco – Część 35: Mieszanie laboratoryjne
46. PN-EN 12697-38 Mieszanki mineralno-asfaltowe - Metody badań mieszanek mineralno-asfaltowych na gorąco – Część 38: Podstawowe wyposażenie i kalibracja
47. PN-EN 12697-40 Mieszanki mineralno-asfaltowe - Metody badań mieszanek mineralno-asfaltowych na gorąco – Część 40: Wodoprzepuszczalność „in-situ”
48. PN-EN 12697-42 Mieszanki mineralno-asfaltowe - Metody badań mieszanek mineralno-asfaltowych na gorąco – Część 42: Zawartość zanieczyszczeń w destrukcie asfaltowym
49. PN-EN 14188-1 Wypełniacze szczelin i zalewy drogowe - Część 1: Wymagania wobec zalew drogowych na gorąco
50. PN-EN 12272-1 Powierzchniowe utrwalanie - Metody badań - Część 1: Dozowanie i poprzeczny rozkład lepiszcza i kruszywa
51. PN-EN 13108-5 Mieszanki mineralno-asfaltowe - Wymagania - Część 5: Mieszanka SMA
52. PN-EN 13108-20 Mieszanki mineralno-asfaltowe - Wymagania - Część 20: Badanie typu
53. PN-EN 13108-21 Mieszanki mineralno-asfaltowe - Wymagania - Część 21: Zakładowa Kontrola Produkcji

Obowiązują wydania przywołanych powyżej norm i innych dokumentów na dzień złożenia przez Wykonawcę oferty. Wprowadzenie nowszego wydania normy czy innego dokumentu wymaga uzgodnienia przez strony kontraktu.

## 10.2. Inne dokumenty

1. Rozporządzenie Ministra Transportu i Gospodarki Morskiej z dnia 2 marca 1999 r. w sprawie warunków technicznych, jakim powinny odpowiadać drogi publiczne i ich usytuowanie (Dz. U. z 2016 r. poz. 124, z późn. zm.)
2. WT-1 2014 Kruszywa do nawierzchni drogowych i powierzchniowych utrwaleń na drogach krajowych
3. WT-2 2014 – część I Mieszanki mineralno-asfaltowe. Wymagania Techniczne. Nawierzchnie asfaltowe na drogach krajowych.
4. WT-2 2016 – część II Wykonanie warstw nawierzchni asfaltowych. Wymagania techniczne.
5. Instrukcja laboratoryjnego badania szczepności międzywarstwowej warstw asfaltowych wg. metody Leutnera i wymagania techniczne szczepności” Politechnika Gdańska 2014.
6. Instrukcja DP-T 14 Ocena jakości na drogach krajowych. Część I-Roboty drogowe. Rok wydania: 2020
7. Rozporządzenie Ministra Klimatu i Środowiska z dnia 23 grudnia 2021 r. w sprawie określenia szczegółowych warunków utraty statusu odpadów dla odpadów destruktu asfaltowego (Dz. U. z 2021 r. poz. 2468).



## **D-05.03.23. BETONOWA KOSTKA BRUKOWA**

### **1. WSTĘP**

#### **1.1. Przedmiot STWIORB**

Przedmiotem niniejszej specyfikacji technicznej (ST) są wymagania dotyczące wykonania i odbioru robót związanych z wykonywaniem nawierzchni z kostki betonowej w ramach inwestycji „Budowa ulicy Strzeleckiego w Pruszczu Gdańskim – Etap I”

#### **1.2. Zakres stosowania STWIORB**

Specyfikacja Techniczna (STWIORB) jest stosowana jako dokument przetargowy i kontraktowy przy zleceniu i realizacji Robót wymienionych w punkcie 1.1.

#### **1.3. Zakres robót objętych STWIORB**

Ustalenia zawarte w niniejszej specyfikacji dotyczą prowadzenia robót związanych z wykonaniem nawierzchni z kostki betonowej koloru żółtego (z fakturą kamienia płukanego) grubości 5cm (chodniki).

#### **1.4. Określenia podstawowe**

1.4.1. Betonowa kostka brukowa – prefabrykowany element budowlany, przeznaczony do budowy warstwy ścieralnej nawierzchni, wykonanych metodą wibroprasowania z betonu niezbrojonego niebarwionego lub barwionego, jedno- lub dwuwarstwowego, charakteryzujący się kształtem, który umożliwia wzajemne przystawianie elementów.

1.4.2. Spoina – odstęp pomiędzy przylegającymi elementami (kostkami) wypełniony określonymi materiałami wypełniającymi.

Pozostałe określenia są zgodne z obowiązującymi, odpowiednimi polskimi normami oraz STWIORB D-M.00.00.00

#### **1.5. Ogólne wymagania dotyczące robót**

Wykonawca jest odpowiedzialny za jakość ich wykonania oraz za jakość wykonania robót oraz za zgodność z Dokumentacją Projektową i STWIORB.

### **2. MATERIAŁY**

#### **2.1. Ogólne wymagania dotyczące materiałów**

Ogólne wymagania dotyczące materiałów, ich pozyskiwania i składowania, podano w Warunkach Kontraktu.

Materiałami stosowanymi przy robotach związanych z wykonaniem nawierzchni z betonowej kostki brukowej na podsypce cementowo-piaskowej według zasad niniejszej STWIORB są:

- betonowa kostka brukowa 10x20 (kolor szary) grubości 6 i 8cm wg PN-EN 1338
- piasek naturalny na podsypkę oraz do zaprawy (wypełniania spoin),
- gotowa mieszanka cementowo - piaskowa
- woda.

#### **2.2. Betonowa kostka brukowa**

Do produkcji betonowej kostki brukowej powinny być stosowane tylko takie materiały, których przydatność do stosowania została ustalona pod względem ich właściwości użytkowych. Wymagania dotyczące przydatności stosowanych materiałów producent powinien podawać w dokumentacji kontroli produkcji.

##### **2.2.1. Klasyfikacja betonowych kostek brukowych**

Betonowa kostka brukowa może mieć następujące cechy charakterystyczne, określone w katalogu producenta:

##### **1. Odmianę:**

- kostka jednowarstwowa (z jednego rodzaju betonu) o fakturze kamienia płukanego,

##### **2. Barwę:**

- kostka kolorowa z betonu barwionego (żółta),

##### **3. Wzór (kształt) kostki: 300x300mm**

##### **4. Wymiary, zgodne z wymiarami określonymi przez producenta, w zasadzie:**

- długość: 300mm
- szerokość: 300mm
- grubość: od 40mm do 140mm, przy czym zalecanymi grubościami jest 50mm.

## 2.2.2. Wymagania techniczne wobec betonowych kostek brukowych

Wymagania techniczne stawiane betonowym kostkom brukowym stosowanym na nawierzchniach dróg, ulic, chodników itp. określa PN-EN 1338 w sposób przedstawiony w tabelicy 1.

**Tablica 1.** Wymagania wobec betonowej kostki brukowej, ustalone w PN-EN 1338 do stosowania na zewnętrznych nawierzchniach, mających kontakt z solą odladzającą w warunkach mrozu

Lp.	Cecha	Załącznik normy PN-EN 1338	Wymagania			
1	Kształt i wymiary					
1.1	Dopuszczalne odchyłki w mm od zadeklarowanych wymiarów kostki, grubości < 100mm ≥ 100mm	C	Długość  ± 2 ± 3	Szerokość  ± 2 ± 3	Grubość  ± 3 ± 4	Różnica pomiędzy dwoma pomiarami grubości, tej samej kostki, powinna być ≤ 3mm
1.2	Odchyłki płaskości i pofalowania (jeśli maksymalne wymiary kostki > 300 mm), przy długości pomiarowej 300mm 400mm	C	Maksymalna (w mm) wypukłość  wklęsłość  1,5 2,0  1,0 1,5			
2	Właściwości fizyczne i mechaniczne					
2.1	Odporność na zamrażanie/rozmarzanie z udziałem soli odladzających (klasy 3, znakowanie D)	D	Ubytek masy po badaniu: wartość średnia ≤ 0,5 kg/m <sup>2</sup> ; przy czym żaden pojedynczy wynik > 1,0 kg/m <sup>2</sup>			
2.2	Wytrzymałość na rozciąganie przy rozłupywaniu. Badanie przeprowadzić na 8 szt.	F	Wytrzymałość charakterystyczna T ≥ 3,6 MPa. Każdy pojedynczy wynik ≥ 3,6 MPa Obciążenie niszczące nie mniejsze niż 250 N/mm długości rozłupania			
2.3	Trwałość ze względu na wytrzymałość	F	Kostki mają zadawalającą trwałość (wytrzymałość) jeśli spełnione są wymagania pktu 2.2 oraz istnieje normalna konserwacja			
2.4	Odporność na ścieranie (klasa 4 znakowanie I)	H	Pomiar wykonany na tarczy Böhmeo, wg zał. H normy – badanie alternatywne ≤ 18 000mm <sup>3</sup> /5000 mm <sup>2</sup>			
2.5	Nasiąkliwość (klasa 2, znakowanie B)	E	Wartość średnia ≤ 5,0 % (kryterium podwyższone)			
2.6	Odporność na poślizg/poślizgnięcie	I	a) jeśli górna powierzchnia kostki nie była szlifowana lub polerowana – zadawalająca odporność, b) jeśli wyjątkowo wymaga się podania wartości odporności na poślizg/poślizgnięcie – należy zadeklarować minimalną jej wartość pomierzoną wg zał. I normy (wahadłowym przyrządem do badania tarcia)			
3	Aspekty wizualne					
3.1	Wygląd	J	a) górna powierzchnia kostki nie powinna mieć rys i odprysków, b) nie dopuszcza się rozwarstwień w kostkach dwuwarstwowych, c) ewentualne wykwyty nie są uważane za istotne			
3.2	Tekstura	J	a) kostki z powierzchnią o specjalnej teksturze – producent powinien opisać rodzaj tekstury, b) tekstura lub zabarwienie kostki powinny być porównane z próbką producenta, zatwierdzoną przez odbiorcę, c) ewentualne różnice w jednolitości tekstury lub zabarwienia, spowodowane nieuniknionymi zmianami we właściwościach surowców i zmianach warunków twardnienia nie są uważane za istotne			
3.3	Zabarwienie (barwiona może być warstwa ścieralna lub cały element)	J	a) kostki z powierzchnią o specjalnej teksturze – producent powinien opisać rodzaj tekstury, b) tekstura lub zabarwienie kostki powinny być porównane z próbką producenta, zatwierdzoną przez odbiorcę, c) ewentualne różnice w jednolitości tekstury lub zabarwienia, spowodowane nieuniknionymi zmianami we właściwościach surowców i zmianach warunków twardnienia nie są uważane za istotne			

W przypadku zastosowań kostki na powierzchniach innych niż przewidziano w tabelicy 1 (np. na nawierzchniach wewnętrznych nie narażonych na kontakt z solą odladzającą), wymagania wobec kostki należy odpowiednio dostosować do ustaleń PN-EN-1338.

Uwaga: Naloty wapienne (wykwity w postaci białych plam) mogą pojawić się na powierzchni kostek w początkowym okresie eksploatacji. Powstają one w wyniku naturalnych procesów fizykochemicznych występujących w betonie i zanikają w trakcie użytkowania w okresie do 2-3 lat.

### 2.2.3. Składowanie kostek

Kostkę zaleca się pakować na paletach. Palety z kostką mogą być składowane na otwartej przestrzeni, przy czym podłoże powinno być wyrównane i odwodnione.

## 2.3. Materiały na podsypkę i do wypełnienia spoin oraz szczelin w nawierzchni

Na podsypkę i do wypełnienia spoin należy stosować następujące materiały:

- a) na podsypkę piaskową:
  - kruszywo drobne 0/2, 0/4 lub 0/5 wg. normy PN-EN 13242 kategorii uziarnienia G<sub>F</sub>80, zawartości pyłów f<sub>10</sub>,
  - kruszywo 14, 2/5 lub 2/8, wg. normy PN-EN 13242 kategorii uziarnienia G<sub>C</sub>80/20, zawartości pyłów f<sub>Deklarowana</sub> (max. do 10% pyłów).
- b) na podsypkę z mieszanek związanych spoiwem:
  - mieszankę cementu powszechnego użytku klasy 32,5 wg. PN-EN 197-1 z kruszywem jak w p. a) w stosunku wagowym 1:4;

Uwaga: stosowanie spoiw do podsypki może spowodować powstanie wykwitów.

- c) do wypełnienia spoin:
    - kruszywo drobne 0/2 wg. normy PN-EN 13242 kategorii uziarnienia GF80, zawartości pyłów f3.
- Do wyżej wymienionych materiałów na etapie układania jest dodawana woda wodociągowa zgodna z PN-EN 1008. Kruszywo nie może być zanieczyszczone ciałami obcymi takimi jak: trawa, szczątki korzeni, konarów, szkło, plastik, grudki gliny. Składowanie kruszywa, nie przeznaczonego do bezpośredniego wbudowania po dostarczeniu na budowę, powinno odbywać się na podłożu równym, utwardzonym i dobrze odwodnionym, przy zabezpieczeniu kruszywa przed zanieczyszczeniem i zmieszaniem z innymi materiałami kamiennymi.

Cement w workach, o masie np. 25 kg, można przechowywać do:

- a) terminu trwałości, podanego przez producenta, w pomieszczeniach o szczelnym dachu i ścianach oraz podłogach suchych i czystych.

Cement dostarczony luzem przechowuje się w magazynach specjalnych (zbiornikach stalowych, betonowych), przystosowanych do pneumatycznego załadunku i wyładunku.

## 3. SPRZĘT

### 3.1. Ogólne wymagania dotyczące sprzętu

Ogólne wymagania dotyczące sprzętu podano w STWIORB D-M.00.00.00.

### 3.2. Sprzęt do wykonania nawierzchni

Układanie betonowej kostki brukowej może odbywać się:

- a) ręcznie, zwłaszcza na małych powierzchniach,
- b) mechanicznie przy zastosowaniu urządzeń układających (układarek), składających się z wózka i chwytaka sterowanego hydraulicznie, służącego do przenoszenia z palety warstwy kostek na miejsce ich ułożenia; urządzenie to, po skończonym układaniu kostek, można wykorzystać do wmiatania piasku w szczeliny, zamocowanymi do chwytaka szczotkami.

Do przycinania kostek można stosować specjalne narzędzia tnące (np. przycinarki, szlifierki z tarczą).

Do zagęszczania nawierzchni z kostki należy stosować zagęszczarki wibracyjne (płytkowe) z wykładziną, chroniącą kostki przed ścieraniem i wykruszaniem naroży.

Sprzęt do wykonania koryta, podbudowy i podsypki powinien odpowiadać wymaganiom właściwych STWIORB lub innym dokumentom (normom PN i BN, wytycznym IBDiM)

## 4. TRANSPORT

### 4.1. Ogólne wymagania dotyczące transportu

Ogólne wymagania dotyczące transportu podano w STWIORB D-M.00.00.00.

### 4.2. Transport materiałów do wykonania nawierzchni

#### 4.2.1. Transport betonowych kostek brukowych

Betonowe kostki brukowe mogą być przewożone na paletach - dowolnymi środkami transportowymi po osiągnięciu przez beton minimum 75% wartości wytrzymałości charakterystycznej

Kostki w trakcie transportu powinny być zabezpieczone przed przemieszczaniem się i uszkodzeniem.

Jako środki transportu wewnątrzzakładowego kostek na środki transportu zewnętrznego mogą służyć wózki widłowe, koparko ładowarki wyposażone w widły, urządzenia wielofunkcyjne typu makalak, bobcat itp. którymi można dokonać załadunku palet. Do załadunku palet na środki transportu można wykorzystywać również dźwigi samochodowe. Palety transportowe powinny być spinane taśmami stalowymi lub plastikowymi, zabezpieczającymi kostki przed uszkodzeniem w czasie transportu. Na jednej palecie zaleca się układać do 10 warstw kostek (zależnie od grubości i kształtu), tak aby masa palety z kostkami wynosiła od 1200 kg do 1700 kg. Pożądane jest, aby palety z kostkami były wysyłane do odbiorcy środkiem transportu samochodowego wyposażonym w dźwig do za- i rozładunku.

#### 4.2.2. Transport piasków i kruszyw

Piasek przewożony będzie dowolnymi środkami transportu samowładowego. Podczas transportu i składowania należy zabezpieczyć różne asortymenty piasku przed zanieczyszczeniem i mieszaniem się między sobą. Podczas transportu kruszywa powinny być zabezpieczone przed wysypianiem, a kruszywo drobne - przed rozpyleniem.

#### 4.2.3. Transport cementu

Cement przewożony będzie środkami transportu przeznaczonymi do przewożenia tego typu materiałów. Transport cementu odbywać się musi w sposób chroniący materiał przed zawilgoceniem, zbryleniem i zanieczyszczeniem.

#### 4.2.4. Transport wody

Woda przewożona będzie beczkownikami.

### 5. WYKONANIE ROBÓT

#### 5.1. Ogólne zasady wykonania robót

Ogólne zasady wykonania robót podano w Warunkach Kontraktu w tym D-M.00.00.00.

#### 5.2. Wytyczenie sytuacyjno-wysokościowe nawierzchni z kostki betonowej

Wytyczenie sytuacyjno-wysokościowe nawierzchni wykonane będzie na podstawie dokumentacji projektowej.

#### 5.3. Podbudowa

Rodzaj podbudowy przewidzianej do wykonania pod ułożenie nawierzchni z kostki brukowej powinien być zgodny z dokumentacją projektową.

Podbudowa powinna być przygotowana zgodnie z wymaganiami określonymi w specyfikacjach dla odpowiedniego rodzaju podbudowy.

#### 5.4. Podsypka

Grubość podsypki cementowo - piaskowej powinna wynosić po zagęszczeniu 3 cm a wymagania dla materiałów na podsypkę powinny być zgodne z pkt 2.3.

Dopuszczalne odchyłki od zaprojektowanej grubości podsypki nie powinny przekraczać  $\pm 1$  cm.

Podsypkę cementowo-piaskową w stosunku 1:4 przygotowuje się w betoniarkach, a następnie rozściela się na uprzednio zwilżonej podbudowie.

Rozścielenie podsypki cementowo-piaskowej ma wyprzedzać układanie nawierzchni z kostek od 3 do 4 m. Rozścielona podsypka powinna być wyprofilowana i zagęszczona w stanie wilgotnym, lekkimi walcami (np. ręcznymi) lub zagęszczarkami wibracyjnymi.

Jeśli podsypka jest wykonana z suchej zaprawy cementowo-piaskowej to po zawałowaniu nawierzchni należy ją poleć wodą w takiej ilości, aby woda zwilżyła całą grubość podsypki. Rozścielenie podsypki z suchej zaprawy ma wyprzedzać układanie nawierzchni z kostek o około 20 m.

Całkowite ubicie nawierzchni i wypełnienie spoin zaprawą musi być zakończone przed rozpoczęciem wiązania cementu w podsypce.

#### 5.5. Układanie nawierzchni z betonowych kostek brukowych

##### 5.5.1. Ustalenie kształtu, wymiaru i koloru kostek oraz desenia ich układania

Kształt, wymiary, barwę i inne cechy charakterystyczne kostek oraz deseń ich układania powinny być zgodne z dokumentacją projektową. W przypadku braku wystarczających ustaleń Wykonawca przedkłada odpowiednie propozycje do zaakceptowania Inżynierowi. Przed ostatecznym zaakceptowaniem kształtu, sposobu układania i wytwórni kostek, Inżynier może polecić Wykonawcy ułożenie po 1 m<sup>2</sup> wstępnie wybranych kostek, wyłącznie na podsypce piaskowej.

##### 5.5.2. Warunki atmosferyczne

Ułożenie nawierzchni z kostki na podsypce cementowo-piaskowej zaleca się wykonywać przy temperaturze otoczenia nie niższej niż +5°C. Dopuszcza się wykonanie nawierzchni jeśli w ciągu dnia temperatura utrzymuje się w granicach od 0°C do +5°C, .



Nawierzchnię na podsypce piaskowej zaleca się wykonywać w dodatnich temperaturach otoczenia.

### 5.5.3. Ułożenie nawierzchni z kostek

Warstwa nawierzchni z kostki powinna być wykonana z elementów o jednakowej grubości. Na większym fragmencie robót zaleca się stosować kostki dostarczone w tej samej partii materiału. Układanie kostki można wykonywać ręcznie lub mechanicznie.

Układanie ręczne zaleca się wykonywać na mniejszych powierzchniach, zwłaszcza skomplikowanych pod względem kształtu lub wymagających kompozycji kolorystycznej układanych deseni oraz różnych wymiarów i kształtów kostek.

Układanie mechaniczne zaleca się wykonywać na dużych powierzchniach o prostym kształcie, tak aby układarka mogła przenosić z palety warstwę kształtek na miejsce ich ułożenia z wymaganą dokładnością. Kostka do układania mechanicznego nie może mieć dużych odchyłek wymiarowych i musi być odpowiednio przygotowana przez producenta, tj. ułożona na palecie w odpowiedni wzór, bez dołożenia połówek i dziewiątek, przy czym każda warstwa na palecie musi być dobrze przesypana bardzo drobnym piaskiem, by kostki nie przywierały do siebie. Układanie mechaniczne zawsze musi być wsparte pracą brukarzy, którzy uzupełniają przerwy, wyrabiają łuki, dokładają kostki w okolicach studzienek i krawężników.

Kostkę układa się około 1,5 cm wyżej od projektowanej niwelety, ponieważ po procesie ubijania podsypka zagęszcza się.

Powierzchnia kostek położonych obok urządzeń infrastruktury technicznej (np. studzienek, wjazdów itp.) powinna trwale wystawać od 3 mm do 5 mm powyżej powierzchni tych urządzeń oraz od 3 mm do 10 mm powyżej korytek ściekowych (ścieków).

Do uzupełnienia przestrzeni przy krawężnikach, obrzeżach i studzienkach można używać elementy kostkowe wykończeniowe w postaci tzw. połówek, mających wszystkie krawędzie równe i odpowiednio fazowane. W przypadku potrzeby kształtek o nietypowych wymiarach, wolną przestrzeń uzupełnia się kostką ciętą, przycinaną na budowie specjalnymi narzędziami tnącymi (przycinarkami, szlifierkami z tarczą itp.).

Dzienną działkę roboczą nawierzchni na podsypce cementowo-piaskowej zaleca się zakończyć oporem w celu zapobieżenia rozchodzenia się ułożonej nawierzchni.

### 5.5.4. Ubicie nawierzchni z kostek

Ubicie nawierzchni należy przeprowadzić za pomocą zagęszczarki wibracyjnej (płytovej) z osłoną z tworzywa sztucznego. Do ubicia nawierzchni nie wolno używać walca.

Ubijanie nawierzchni należy prowadzić od krawędzi powierzchni w kierunku jej środka i jednocześnie w kierunku poprzecznym kształtek. Ewentualne nierówności powierzchniowe mogą być zlikwidowane przez ubijanie w kierunku wzdłużnym kostki.

### 5.5.5. Spoiny

Szerokość spoin pomiędzy betonowymi kostkami brukowymi powinna wynosić do 5 mm.

Po ułożeniu kostek, spoiny należy wypełnić piaskiem

Wypełnienie spoin piaskiem polega na rozsypaniu warstwy piasku i wmięceniu go w spoiny na sucho lub, po obfitym polaniu wodą - wmięceniu papki piaskowej szczotkami.

### 5.5.6. Pielęgnacja nawierzchni i oddanie jej dla ruchu

Nawierzchnię na podsypce cementowo-piaskowej ze spoinami wypełnionymi posypką piaskową, po jej wykonaniu należy przykryć warstwą wilgotnego piasku i utrzymywać ją w stanie wilgotnym przez około 7 dni.

## 6. KONTROLA JAKOŚCI ROBÓT

### 6.1. Ogólne zasady kontroli jakości robót

Ogólne zasady kontroli jakości robót podano w STWIORB D-M.00.00.00

### 6.2. Badania przed przystąpieniem do robót

Przed przystąpieniem do robót Wykonawca powinien uzyskać:

- a) w zakresie betonowej kostki brukowej:
  - certyfikat zgodności, deklarację właściwości użytkowych,
- b) w zakresie innych materiałów:
  - certyfikat zgodności, deklarację właściwości użytkowych lub badania właściwości kruszyw, piasku, , dokumenty oraz wyniki badań Wykonawca przedstawia Inżynierowi do akceptacji.

### 6.3. Badania w czasie robót

Częstotliwość oraz zakres badań i pomiarów w czasie robót nawierzchniowych z betonowej kostki brukowej podaje tablica 2.

**Tablica 2.** Częstotliwość oraz zakres badań i pomiarów w czasie robót

Lp.	Wyszczególnienie badań i pomiarów	Częstotliwość badań	Wartości dopuszczalne
1	Sprawdzenie podłoża i koryta	Należy sprawdzać wymiary oraz zagęszczenie podłoża na dnie wykopu. Tolerancja dla szerokości wykopu wynosi $\pm 2$ cm.	
2	Sprawdzenie podsypki (przymiarem liniowym lub metodą niwelacji)	Bieżąca kontrola w 10 punktach dziennej działki roboczej: grubości, spadków i cech konstrukcyjnych w porównaniu z dokumentacją projektową i ST	odchyłki od projektowanej grubości $\pm 1$ cm
3	Badania wykonywania nawierzchni z kostki		
a	zgodność z dokumentacją projektową	Sukcesywnie na każdej działce roboczej	-
b	położenie osi w planie (sprawdzone geodezyjnie)	Co 100 m i we wszystkich punktach charakterystycznych	Przesunięcie od osi projektowanej do 2 cm
c	rzędne wysokościowe (pomierzone instrumentem pomiarowym)	Co 25 m w osi i przy krawędziach oraz we wszystkich punktach charakterystycznych	Odchylenia: $\pm 1$ cm
d	równość w profilu podłużnym (wg BN-68/8931-04 [8] łąką czterometrową)	Jw.	Nierówności do 8 mm
e	równość w przekroju poprzecznym (sprawdzona łąką profilową z poziomnicą i pomiarze prześwitu klinem cechowanym oraz przymiarem liniowym względnie metodą niwelacji)	Jw.	Prześwity między łąką a powierzchnią do 8 mm
f	spadki poprzeczne (sprawdzone metodą niwelacji)	Jw.	Odchyłki od dokumentacji projektowej do 0,3%
g	szerokość nawierzchni (sprawdzona przymiarem liniowym)	Jw.	Odchyłki od szerokości projektowanej do $\pm 5$ cm
h	szerokość i głębokość wypełnienia spoin i szczelin (ogłędziny i pomiar przymiarem liniowym po wykruszeniu dług. 10 cm)	W 20 punktach charakterystycznych dziennej działki roboczej	Wg pkt 5.4.5
i	sprawdzenie koloru kostek i desenia ich ułożenia	Kontrola bieżąca	Wg dokumentacji projektowej lub decyzji Inżyniera

#### 6.4. Badania i pomiary po ukończeniu budowy nawierzchni

Zakres badań i pomiarów wykonanej nawierzchni z betonowej kostki brukowej podano w tablicy 3.

**Tablica 3.** Badania i pomiary po ukończeniu budowy nawierzchni

Lp.	Wyszczególnienie badań i pomiarów	Sposób sprawdzenia
1	Sprawdzenie wyglądu zewnętrznego nawierzchni	Wizualne sprawdzenie jednorodności wyglądu, prawidłowości desenia, kolorów kostek, spękań, plam, deformacji, wykruszeń, spoin i szczelin
2	Badanie położenia osi nawierzchni w planie	Geodezyjne sprawdzenie położenia osi co 25 m i w punktach charakterystycznych (dopuszczalne przesunięcia wg tab. 2, Lp. 5b)
3	Rzędne wysokościowe, równość podłużna i poprzeczna, spadki poprzeczne i szerokość	Co 25 m i we wszystkich punktach charakterystycznych (wg metod i dopuszczalnych wartości podanych w tab. 2, Lp. od 5c do 5g)
4	Rozmieszczenie i szerokość spoin i szczelin w nawierzchni,	Wg pkt 5.4.5.

## 7. OBMIAR ROBÓT

Ogólne zasady obmiaru robót podano w STWIORB D-M.00.00.00.

Jednostką obmiarową jest m<sup>2</sup> (metr kwadratowy) wykonanej nawierzchni z kostki betonowej

## 8. ODBIÓR ROBÓT

Ogólne zasady odbioru robót podano w D-M-00.00.00 „Wymagania ogólne”.

Roboty uznaje się za wykonane zgodnie z Dokumentacją projektową, szczegółową specyfikacją i wymaganiami Inżyniera, jeżeli wszystkie pomiary i badania z zachowaniem tolerancji wg pkt 6 dały wyniki pozytywne.

Do odbioru ostatecznego uwzględniane są wyniki badań i pomiarów kontrolnych, badań i pomiarów kontrolnych dodatkowych oraz badań i pomiarów arbitrażowych do wyznaczonych odcinków częściowych.

## 9. PODSTAWA PŁATNOŚCI

Ogólne ustalenia dotyczące podstawy płatności podano w STWIORB D-M.00.00.00.

Cena wykonania robót objęta jest ryczałem.

Cena wykonania 1 m<sup>2</sup> nawierzchni z kostki brukowej betonowej obejmuje:

- prace pomiarowe i roboty przygotowawcze,
- oznakowanie robót,
- przygotowanie podłoża (ewentualnie podbudowy),
- dostarczenie materiałów,
- wykonanie podsypki,
- ułożenie i ubicie kostki,
- wypełnienie spoin,
- przeprowadzenie badań i pomiarów wymaganych w specyfikacji technicznej.

## 10. PRZEPISY ZWIĄZANE

PN-EN 197-1	Cement. Część 1: Skład, wymagania i kryteria zgodności dotyczące cementu powszechnego użytku
PN-EN 1338	Betonowe kostki brukowe. Wymagania i metody badań
PN-EN 13242	Kruszywa do niezwiązanych i związanych hydraulicznie materiałów stosowanych w obiektach budowlanych i budownictwie drogowym
PN-EN 13139	Kruszywa do zaprawy.
PN-EN 1008	Woda zarobowa do betonu. Specyfikacja pobierania próbek, badanie i ocena przydatności wody zarobowej do betonu, w tym wody odzyskanej z procesów produkcji betonu.
BN-68/8933-04	Drogi samochodowe. Pomiar równości nawierzchni planografem i łątą.



## **D-06.00.00. ROBOTY WYKOŃCZENIOWE**

D-06.01.01. UMCNIENIE POWIERZCHNIOWE SKARP, ROWÓW I ŚCIEKÓW .....	303
---	-----



## **D-06.01.01. UMOCNIE NIE POWIERZCHNIOWE SKARP, ROWÓW I ŚCIEKÓW**

### **1. WSTĘP**

#### **1.1. Przedmiot STWIORB**

Przedmiotem niniejszej specyfikacji technicznej (ST) są wymagania dotyczące wykonania i odbioru robót związanych z wykonaniem umocnień skarp rowów i ścieków w ramach inwestycji „Budowa ulicy Strzeleckiego w Pruszczu Gdańskim – Etap I”

#### **1.2. Zakres stosowania STWIORB**

Specyfikacja Techniczna (STWIORB) jest stosowana jako dokument przetargowy i kontraktowy przy zleceniu i realizacji Robót wymienionych w punkcie 1.1.

#### **1.3. Zakres robót objętych STWIORB**

Ustalenia zawarte w niniejszej specyfikacji dotyczą zasad prowadzenia robót związanych z trwałym powierzchniowym umocnieniem skarp, rowów i ścieków tj:

- humusowaniem skarp; rowów; terenów płaskich; bocznego pasa dzielącego,
- umocnieniem rowów

#### **1.4. Określenia podstawowe**

- 1.4.1. Rów - otwarty wykop składający się ze skarp i dna, który zbiera i odprowadza wodę.
- 1.4.2. Skarpa – pochyła ściana wykopu lub nasypu ziemnego o odpowiednim nachyleniu zależnym od jakości gruntu.
- 1.4.3. Umocnienie skarp – trwałe umocnienie powierzchniowe pochyłych elementów pasa drogowego w celu ochrony przed erozją.
- 1.4.4. Ziemia urodzajna (humus) - grunt zawierający nie mniej niż 2% części organicznych.
- 1.4.5. Humusowanie - zespół czynności przygotowujących powierzchnię gruntu do obudowy roślinnej, obejmujący dogęszczenie gruntu, rowkowanie, naniesienie ziemi urodzajnej z jej grabieniem (bronowaniem) i dogęszczeniem.
- 1.4.6. Prefabrykat - element wykonany w zakładzie przemysłowym, który po zmontowaniu na budowie stanowi umocnienie rowu lub ścieku.
- 1.4.7. Kiszka faszynowa - element budowlany składający się z uformowanej i ułożonej wzdłuż osi wiązki faszyny, przewiązanej drutem w określonych odstępach. Wiazkę formuje się z pędów wikliny (w tym z wierzby rokity, wierzby purpurowej), gałęzi drzew liściastych (np.: dębu, grabu, leszczyny, olszy, brzozy, buku), gałęzi drzew iglastych (np.: sosny, świerku), ewentualnie z pęków chrustu. Tak ukształtowana wiązka posiada kształt wydłużonego walca, składającego się z wielu prętów (pędów), którego spójność zapewniają przewiązania z drutu.

Pozostałe określenia podstawowe są zgodne z odpowiednimi polskimi normami i z definicjami podanymi w STWIORB D-M-00.00.00 „Wymagania ogólne” pkt 1.4.

#### **1.5. Ogólne wymagania dotyczące robót**

Ogólne wymagania dotyczące robót podano w STWIORB D-M.00.00.00.

Wykonawca jest odpowiedzialny za jakość wykonania Robót oraz za zgodność z Dokumentacją Projektową, STWIORB i poleceniami Inżyniera.

### **2. MATERIAŁY**

#### **2.1. Ogólne wymagania dotyczące materiałów**

Ogólne wymagania dotyczące materiałów, ich pozyskiwania i składowania podano w STWIORB D-M.00.00.00.

Wszystkie materiały użyte do budowy powinny pochodzić tylko ze źródeł zatwierdzonych przez Inżyniera/ Inspektora Nadzoru/Zamawiającego.

#### **2.2. Rodzaje materiałów**

Materiałami stosowanymi przy umacnianiu skarp, rowów i ścieków:

- darnina,
- ziemia urodzajna,
- nasiona traw oraz roślin motylkowatych,
- brukowiec,

- mech, szpilki, paliki i pale,
- kruszywo,
- cement,
- zaprawa cementowa,
- elementy prefabrykowane.

### 2.3. Darnina

Darninę należy wycinać z obszarów położonych najbliżej miejsca wbudowania. Cięcie należy przeprowadzać przy użyciu specjalnych pługów i krojów. Płaty lub pasma wyciętej darniny, w zależności od gruntu na jakim będą układane, powinny mieć szerokość od 25 do 50 cm i grubość od 6 do 10 cm.

Wycięta darnina powinna być w krótkim czasie wbudowana.

Darninę, jeżeli nie jest od razu wbudowana, należy układać warstwami w stosy, stroną porostu do siebie, na wysokość nie większą niż 1 m. Ułożone stosy winny być utrzymywane w stanie wilgotnym w warunkach zabezpieczających darninę przed zanieczyszczeniem, najwyżej przez 30 dni.

### 2.4. Ziemia urodzajna

Do zahumusowania skarp należy użyć ziemi urodzajną zdjętą z pasa robót ziemnych. Ziemia urodzajna powinna zawierać nie mniej niż 2% części organicznych. Ziemia urodzajna powinna być wilgotna i pozbawiona kamieni większych od 5 cm oraz wolna od zanieczyszczeń obcych.

### 2.5. Nasiona traw

Do zakładania trawników na przydrożnych skarpach oraz rowach należy zastosować wieloskładnikową mieszankę traw odpornych na zmienne warunki klimatyczne. Głównym komponentem będzie Kostrzewa – trawa o silnie rozbudowanym systemie korzeniowym, umożliwiającą pozyskanie wody i składników pokarmowych z głębszych warstw gleby. Zawartość w składzie mieszanki Życicy gwarantuje silnie zwartą darń, która wiąże i umacnia skarpe, zapobiegając jej erozji w trakcie gwałtownych deszczów.

Gotowa mieszanka traw powinna mieć oznaczony procentowy skład gatunkowy, klasę, numer normy, wg której została wyprodukowana, zdolność kiełkowania.

Poniżej przedstawiony przykładowy procentowy skład mieszanki traw.

- Kostrzewa trzcinowa - 40%
- Kostrzewa czerwona rozłogowa - 20 %
- Kostrzewa czerwona kępowa - 10 %
- Życica trwała - 30%

Mieszanka nasion traw powinna być wolna od nasion chwastów.

### 2.6. Brukowiec

Brukowiec powinien odpowiadać wymaganiom PN-B-11104:1960.

### 2.7. Mech

Mech używany przy brukowaniu powinien być wysuszony, posiadać długie włókna – nie zanieczyszczone trawą, liśćmi i ziemią.

Składowanie mchu polega na układaniu go w stosy lub przyzmy. Wysokość stosu nie powinna przekraczać 1 m.

### 2.8. Szpilki do przybijania darniny

Szpilki do przybijania darniny powinny być wykonane z gałęzi, żerdzi lub drewna szczapowego. Szpilki powinny być proste, ostro zaciosane. Grubość szpilek powinna wynosić od 1,5 do 2,5 cm, a długość od 20 do 30 cm.

### 2.9. Kruszywo

Kruszywo drobne na podsypkę piaskową lub do podsypki cementowo-piaskowej powinno spełniać wymagania PN-EN 13242 pod względem uziarnienia.

Do uszczelnienia rowów gliną zgodnie z PN-S-02025:1998 można wykorzystać: gliny piaszczyste; gliny; gliny pylaste; piaski gliniaste.

### 2.10. Cement

Cement portlandzki powinien odpowiadać wymaganiom PN-EN 197-1:2012 - wersja polska Cement -- Część 1: Skład, wymagania i kryteria zgodności dotyczące cementów powszechnego użytku

### 2.11. Zaprawa cementowa

Przy wykonywaniu umocnień rowów i ścieków należy stosować zaprawy cementowe zgodne z wymaganiami PN-B-14501:1990.



## 2.12. Prefabrykowane elementy betonowe

2.12.1. Płyty ażurowe powinny spełniać wymagania wg PN-EN 1339.

Wymagania:

- 1 – nasiąkliwość średnia –  $\leq 6\%$ ,
- 2 – odporność na zamrażanie/rozmarzanie z udziałem soli odładzających – klasa 3,
- 3 – odporność na ścieranie – klasa 1,
- 4 – wytrzymałość na zginanie – klasa 2 (T4 – dla grubości 8 cm, T7 dla grubości 10 cm),
- 5 – dopuszczalne odchyłki – klasa 1,
- 6 – maksymalne różnice pomiędzy przekątnymi – klasa 1
- 7 – powierzchnie elementów powinny być bez rys, pęknięć i ubytków betonu. Krawędzie elementów powinny być równe i proste. Tekstura i kolor powierzchni górnej (licowej) powinny być jednorodne, struktura zwarta.

2.12.2. Płyty chodnikowe powinny spełniać wymagania wg PN-EN 1339.

Wymagania:

- 1 – nasiąkliwość średnia -  $\leq 6\%$ ,
- 2 – odporność na zamrażanie/rozmarzanie z udziałem soli odładzających – klasa 3,
- 3 – wytrzymałość na zginanie – klasa 1 (S7),
- 4 – odporność na ścieranie – klasa 1,
- 5 – dopuszczalne odchyłki – klasa 1,
- 6 – maksymalne różnice pomiędzy przekątnymi – klasa 1,
- 7 – powierzchnie elementów powinny być bez rys, pęknięć i ubytków betonu. Krawędzie elementów powinny być równe i proste. Tekstura i kolor powierzchni górnej (licowej) powinny być jednorodne, struktura zwarta.

2.12.3. Ścieki trapezowe powinny spełniać wymagania wg PN-EN 1340.

Wymagania:

- 1 – nasiąkliwość średnia  $\leq 5\%$ ,
- 2 – odporność na zamrażanie/rozmarzanie z udziałem soli odładzających – klasa 3,
- 3 – odporność na ścieranie – klasa 1,
- 4 – wytrzymałość na zginanie – klasa 1.

## 2.13. Kiszka faszynowa średnicy 15 cm

Do wyrobu kieszek należy wykorzystywać świeżo ściętą faszynę wiklinową mającą pełną giętkość i zdolność wypuszczania pędów i korzeni lub inną o średnicy pędów do 5 cm w odziomku.

## 2.14. Kołki drewniane

Kołki drewniane  $\varnothing$  6-8 cm, L= 100 cm.

## 3. SPRZĘT

### 3.1. Ogólne wymagania dotyczące sprzętu

Ogólne wymagania dotyczące sprzętu podano w STWIORB D-M.00.00.00

### 3.2. Sprzęt do wykonywania robót

Wykonawca przystępujący do wykonania umocnienia powinien wykazać się możliwością korzystania z następującego sprzętu:

- ubijaków o ręcznym prowadzeniu,
- płyt ubijających,
- koparek, ładowarek, spycharek, koparko – ładowarek,
- samochodów samowyladowczych (z HDS) i transportowych.

## 4. TRANSPORT

### 4.1. Ogólne wymagania dotyczące transportu

Ogólne warunki transportu podano w STWIORB D-M.00.00.00.

### 4.2. Transport sprzętu i materiałów

Transport materiałów może odbywać się dowolnymi środkami transportu w warunkach zabezpieczających przed nadmiernym zawilgoceniem, ogrzaniem i naświetleniem, uszkodzeniami podczas przemieszczania się w środku transportowym, chemikaliami lub tłuszczami oraz przedmiotami mogącymi przebić, rozciąć lub je zanieczyścić, z uwzględnieniem zaleceń producenta.

## 5. WYKONANIE ROBÓT

### 5.1. Ogólne zasady wykonania robót

Ogólne warunki transportu podano w STWIORB D-M.00.00.00.

### 5.2. Humusowanie

Przed obsianiem skarp Wykonawca przykryje skarpy ziemią urodzajną warstwą.

W celu lepszego powiązania warstwy humusu z gruntem, na powierzchni poboczy, skarp i pasa dzielącego można wykonać rowki poziome lub pod kątem 30o do 45o w odstępach co 0,5 do 1,0 m.

Humusowanie na skarpach powinno być wykonywane od dolnej krawędzi skarpy do jej górnej krawędzi. Warstwa humusu powinna sięgać poza górną krawędź skarpy i poza podnóże skarpy nasypu od 15 do 25 cm.

### 5.3. Obsianie nasionami traw

Przed przystąpieniem do obsiewania należy wykonać humusowanie. Obsianie powierzchni skarp, pasa dzielącego oraz terenów zieleni trawą należy wykonywać w odpowiednich warunkach atmosferycznych. Roboty budowlane, prowadzone do temperatury +5°C oraz w warunkach zimowych (poniżej +5°C), będą odbywać się w sposób bezpieczny, zgodnie z normami, zaleceniami producenta, wyznaczonymi terminami i harmonogramami dla poszczególnych frontów robót. Roboty prowadzone w temperaturze poniżej +5°C będą odbywały się tylko za zgodą Inżyniera/Inspektora Nadzoru.

### 5.4. Pielęgnowanie terenów zieleni

Podstawowym zabiegiem pielęgnacji jest koszenie, podlewanie, nawożenie i odchwaszczanie:

- pierwsze koszenie powinno być przeprowadzone, gdy trawa osiągnie wysokość około 15 cm,
- następne koszenia powinny się odbywać w takich odstępach czasu, aby wysokość trawy przed kolejnym koszeniem nie przekraczała 20 cm,
- ostatnie przedzimowe koszenie trawników powinno być wykonane w połowie września,
- chwasty trwałe w pierwszym okresie należy usuwać środkami chwastobójczymi o selektywnym działaniu, które należy stosować z dużą ostrożnością i dopiero po okresie 6 miesięcy od założenia trawnika.

Mieszanki nawozów należy przygotować tak, aby trawom zapewnić składniki wymagane w poszczególnych porach roku:

- wiosną trawnik wymaga mieszanki z przewagą azotu,
- od połowy lata należy ograniczyć azot, zwiększając dawki potasu i fosforu,
- ostatnie nawożenie nie powinno zawierać azotu, lecz tylko fosfor i potas.

### 5.5. Układanie elementów prefabrykowanych

Wykop pod umocnienie należy wykonać zgodnie z dokumentacją projektową. Podłoże, na którym układane będą elementy prefabrykowane, powinno być wyrównane i zagęszczone. Na przygotowanym podłożu należy ułożyć i zagęścić podsypkę piaskową na grubość 10 cm. Powierzchnie prefabrykatów nie powinny wystawać. W przypadku płyt ażurowych otwory w płytach należy wypełnić gruntem rodzimym z wykopu bądź ziemią urodzajną.

### 5.6. Wykonanie umocnienia rowów kiszką faszynową

Wykop pod umocnienie należy wykonać zgodnie z dokumentacją projektową.

Po wykonaniu wykopu należy powbijać na krawędziach dna rowu paliki drewniane o długości 100 cm wbijane co 2 m ± 10 cm, do których należy zamocować kiszkę faszynową.

### 5.7. Darniowanie

Darniowanie należy wykonywać wczesną wiosną do końca maja oraz we wrześniu, a w razie konieczności w październiku.

Powierzchnia przeznaczona do darniowania powinna być dokładnie wyrównana, a w uzasadnionych przypadkach pokryta warstwą ziemi urodzajnej.

### 5.8. Brukowanie

Umocnienie brukowcem stosuje się przy nachyleniu skarp wyższym od 1:1,5 oraz w celu zabezpieczenia przed silnym działaniem strumieni przepływającej wody.

#### 5.8.1. Przygotowanie podłoża

Podłoże pod brukowiec należy przygotować zgodnie z PN-S-02205:1998.

#### 5.8.2. Podkład

Podkład pod brukowiec stanowi warstwa kruszywa o grubości od 10 cm do 15 cm. Podkład z grubszego kruszywa należy układać „pod sznur”, natomiast z drobniejszego kruszywa, dającego się wyrównywać przeciąganiem łąty, „pod łątę”. Po ułożeniu podkładu należy go lekko uklepać, ale nie ubijać.

Przy umocnieniu rowów i ścieków na warstwie podkładu z kruszywa można ułożyć warstwę zaprawy cementowo-piaskowej w stosunku 1:4 i grubości od 3 cm do 5 cm.

#### 5.8.3. Krawężniki betonowe

Krawężniki betonowe stosuje się do umocnienia podstawy skarpy. Krawężniki układa się „pod sznur” tak, aby ich górne krawędzie wystawały ponad projektowany poziom dna lub skarpy. Krawężniki układa się bezpośrednio na wyrównanym podłożu lub na podkładzie z kruszywa.

#### 5.8.4. Palisada

Palisadę (obramowanie powierzchni brukowanej) stosuje się na gruntach słabych, plastycznych, ustępujących pod naciskiem skrajnych brukowców lub krawężników.

Pale należy wbijać „pod sznur” równo z poziomem górnej warstwy bruku. Szerokość szczelin między palami nie powinna przekraczać 1 cm.

#### 5.8.5. Układanie brukowca

Brukowiec należy układać na przygotowanym podkładzie. Brukowiec układa się „pod sznur” naciągnięty na palikach na wysokość od 2 cm do 4 cm nad projektowany poziom powierzchni. Układanie brukowca należy rozpocząć od uprzednio wykonanych oporów-krawężników. W przypadku gdy dokumentacja projektowa takich oporów nie przewiduje, należy w pierwszej kolejności, po linii obwodu umocnienia, ułożyć brukowce największe. Brukowiec należy układać tak, aby szczeliny między sąsiednimi warstwami miały się i nie przekraczały 3 cm, a największy wymiar brukowca był skierowany w podkład.

Po ułożeniu brukowca szczeliny należy wypełnić kruszywem i powierzchnię ubić do osiągnięcia wymaganego poziomu. W przypadku układania brukowca na podkładzie z kruszywa i mchu, szczeliny należy dokładnie wypełnić mchem, a następnie kruszywem i powierzchnię ubić do osiągnięcia wymaganego poziomu.

W przypadku układania brukowca na zaprawie cementowo-piaskowej rozłożonej na podkładzie z kruszywa, szczeliny należy wypełnić zaprawą cementowo-piaskową o stosunku 1:2. W okresie wiązania zaprawy cementowo-piaskowej powierzchnię bruku należy osłonić matami lub warstwą piasku i utrzymywać w stanie wilgotnym przez co najmniej 7 dni.

## 6. KONTROLA JAKOŚCI ROBÓT

### 6.1. Ogólne wymagania dotyczące kontroli jakości robót

Ogólne zasady kontroli jakości robót podano w STWIORB D-M.00.00.00.

### 6.2. Kontrola jakości humusowania i obsiania

Kontrola polega na ocenie wizualnej jakości wykonanych robót i ich zgodności z STWIORB.

### 6.3. Kontrola jakości wykonanie umocnienie skarp elementami betonowymi

Kontrola polega na sprawdzeniu równości nawierzchni oraz wypełnienie szczelin pomiędzy elementami prefabrykowanymi, a także wypełnienia otworów w płytach ażurowych. Podłoże, na którym układane będą elementy prefabrykowane, powinno być zagęszczone.

### 6.4. Kontrola jakości wykonania umocnienia skarp kiszka faszynową

Kontrola polega na ocenie wizualnej jakości wykonanych robót i ich zgodności z STWIORB, oraz na sprawdzeniu przydatności kieszki faszynowej.

### 6.5. Kontrola jakości darniowania

Kontrola polega na sprawdzeniu czy powierzchnia darniowana jest równa i nie ma widocznych szczelin i obsunięć, czy poszczególne płyty darniny nie wyróżniają się barwą charakteryzującą jej nieprzydatność oraz czy szpilki nie wystają ponad powierzchnię.

Na powierzchni ok. 1 m<sup>2</sup> należy sprawdzić dokładność przylegania poszczególnych płyt darniny do siebie i do powierzchni gruntu.

### 6.6. Kontrola jakości brukowania

Kontrola polega na rozebraniu ok. 1 m<sup>2</sup> powierzchni zabrukowanej i ponownym zabrukowaniu tym samym brukowcem. Ścisłość ułożenia uważa się za dostateczną, jeśli przy ponownym zabrukowaniu rozebranej powierzchni zostanie nie więcej niż 4% powierzchni niezabrukowanej.

## 7. OBMIAR ROBÓT

Ogólne zasady obmiaru robót podano w STWIORB D-M.00.00.00.  
Jednostką obmiaru jest m<sup>2</sup> umocnienia powierzchni danego typu.

## 8. ODBIÓR ROBÓT

### 8.1. Ogólne zasady odbioru robót

Ogólne zasady odbioru robót podano w DM-00.00.00.

## 9. PODSTAWA PŁATNOŚCI

Ogólne ustalenia dotyczące podstawy płatności podano w STWIORB D-M.00.00.00.

### Cena wykonania 1m<sup>2</sup> trawnika obejmuje

- zakup i transport materiałów
- przygotowanie gruntu pod obsiew
- rozścielenie humusu
- zakup transport nasion
- wysianie nasion wraz z zabiegami agrotechnicznymi
- podlanie
- zabiegi pielęgnacyjne w okresie gwarancyjnym

## 10. PRZEPISY ZWIĄZANE

- PN-R-65023 - Materiał siewny. Nasiona roślin rolniczych,
- PN-EN 13242:2004 - Kruszywa do niezwiązanych i związanych hydraulicznie materiałów stosowanych w obiektach budowlanych i budownictwie drogowym,
- PN-EN 1339:2005 - Betonowe płyty brukowe. Wymagania. Metody badań,
- PN-EN 1340:2003 - Krawężniki betonowe. Wymagania i metody badań,
- Aprobaty techniczne.

## **D-07.00.00. URZĄDZENIA BEZPIECZEŃSTWA RUCHU**

D-07.01.01. OZNAKOWANIE POZIOME .....	311
D-07.02.01. OZNAKOWANIE PIONOWE .....	343
D-07.02.02. SŁUPKI PROWADZĄCE .....	357
D-07.05.01. BARIERY OCHRONNE STALOWE .....	363
D-07.06.02. URZĄDZENIA ZABEZPIECZAJĄCE RUCH PIESZYCH .....	369
D-07.07.01. OŚWIETLENIE DRÓG .....	377



## D-07.01.01. OZNAKOWANIE POZIOME

### 1. WSTĘP

#### 1.1. Przedmiot STWIORB

Przedmiotem niniejszej specyfikacji technicznej (ST) są wymagania dotyczące wykonania i odbioru robót związanych z oznakowaniem poziomym dróg w ramach inwestycji „Budowa ulicy Strzeleckiego w Pruszczu Gdańskim – Etap I”

#### 1.2. Zakres stosowania STWIORB

Specyfikacja Techniczna (STWIORB) jest stosowana jako dokument przetargowy i kontraktowy przy zleceniu i realizacji Robót wymienionych w punkcie 1.1.

#### 1.3. Zakres robót objętych STWIORB

Ustalenia zawarte w niniejszej specyfikacji dotyczą zasad prowadzenia robót związanych z wykonaniem oznakowania poziomego dróg wykonywanych w ramach inwestycji wymienionej w pkt. 1.1

#### 1.4. Określenia podstawowe

**Oznakowanie poziome** – znaki drogowe poziome, umieszczone na nawierzchni drogi w postaci linii ciągłych lub przerywanych, pojedynczych lub podwójnych, strzałek, napisów, symboli oraz innych linii związanych z oznaczeniem określonych miejsc na tej nawierzchni.

**Znaki podłużne** – linie równoległe do osi jezdni lub odchylone od niej pod niewielkim kątem, występujące jako : – pojedyncze: przerywane lub ciągłe, występujące jako linie segregacyjne lub krawędziowe, - podwójne: ciągłe z przerywanymi, ciągłe lub przerywane.

**Strzałki** – występujące jako strzałki kierunkowe służące do wskazania dozwolonego kierunku jazdy z pasa, na którym się znajdują pojazdy oraz strzałki naprowadzające, które uprzedzają o konieczności opuszczenia pasa, na którym się znajdują pojazdy.

**Znaki poprzeczne** – znaki wyznaczające miejsca przeznaczone do ruchu pieszych i rowerzystów w poprzek jezdni, miejsc wymagających zatrzymania pojazdów oraz miejsc lokalizacji progów zwalniających.

**Znaki uzupełniające** – znaki uzupełniające – znaki o różnych kształtach, wymiarach i przeznaczeniu, występujące w postaci symboli, napisów, linii przystankowych, stanowisk i pasów postojowych, powierzchni wyłączonych z ruchu oraz symboli znaków pionowych w oznakowaniu poziomym.

**Materiały do poziomego znakowania dróg** – materiały zawierające rozpuszczalniki, wolne od rozpuszczalników lub punktowe elementy odblaskowe, które mogą zostać naniesione albo wbudowane przez malowanie, natryskiwanie, odlewanie, wytłaczanie, rolowanie, klejenie itp. na nawierzchnie drogowe, stosowane w temperaturze otoczenia lub w temperaturze podwyższonej. Materiały te powinny posiadać właściwości odblaskowe.

**Materiały do znakowania cienkowarstwowego** – materiały do znakowania cienkowarstwowego – farby rozpuszczalnikowe, wodorocieńczalne i chemoutwardzalne nakładane na mokro warstwą grubości od 0,3 mm do 0,89 mm, mierzoną na mokro.

**Materiały do znakowania grubowarstwowego** – materiały nakładane warstwą grubości od 0,9 mm do 3,5 mm. Należą do nich masy termoplastyczne i masy chemoutwardzalne stosowane na zimno. Dla linii strukturalnych i profilowanych grubość linii może wynosić 5 mm. Dopuszcza się stosowanie na liniach krawędziowych wygarbnień o szerokości od 4 do 10 cm i całkowitej wysokości do 8 mm umieszczanych w regularnych odstępach do 25 cm.

**Materiały prefabrykowane** – materiały, które łączy się z powierzchnią drogi przez klejenie, wtapianie, wbudowanie lub w inny sposób. Zalicza się do nich masy termoplastyczne w arkuszach do wtapiania, odblaskowe taśmy prefabrykowane oraz folie do oznakowań tymczasowych (żółte) i trwałych (białe) oraz punktowe elementy odblaskowe.

**Oznakowanie stałe** – oznakowanie przeznaczone dla stałej organizacji ruchu, tylko barwy białej; inne barwy służą do oznakowania np. przejazdów dla rowerzystów (czerwone), powierzchni stanowiska postojowego dla osób niepełnosprawnych (niebieskie), stanowisk postojowych dla pojazdów elektrycznych oraz napędzanych wodorem (zielona), symboli znaków pionowych w oznakowaniu poziomym.

**Tymczasowe oznakowanie** – oznakowanie z materiału barwy żółtej, o pełnym wypełnieniu, którego czas użytkowania wynosi do 6 miesięcy lub do czasu zakończenia robót.

**Trwałe oznakowanie drogowe** – oznakowanie, którego czas użytkowania wynosi odpowiednio:

co najmniej 36 miesięcy – w przypadku zastosowania oznakowania grubowarstwowego z mas termoplastycznych i mas chemoutwardzalnych,

co najmniej 48 miesięcy – w przypadku zastosowania odblaskowych taśm prefabrykowanych,

co najmniej 12 miesięcy – w przypadku stosowania oznakowania cienkowarstwowego.

**Punktowe elementy odblaskowe** – urządzenia prowadzenia poziomego, o różnym kształcie, wielkości i wysokości oraz rodzaju i liczbie zastosowanych odbłyśników, które odbijają padające na nie oświetlenie zewnętrzne w celu ostrzegania, prowadzenia i informowania użytkowników drogi. Punktowy element odblaskowy może składać się z jednej lub kilku integralnie związanych ze sobą części, może być przyklejony, zakotwiczony lub wbudowany

w nawierzchnię drogi. Część odbłaskowa może być jedno lub dwukierunkowa, może się zginać lub nie. Element ten może być typu stałego (P) lub tymczasowego (T).

**Kulki szklane** – materiał do posypywania lub narzucania pod ciśnieniem na oznakowanie wykonane materiałami w stanie ciekłym, lub do mieszania w masach termoplastycznych i chemoutwardzalnych, w celu uzyskania widzialności oznakowania w nocy poprzez odbicie powrotne padającej wiązki światła pojazdu w kierunku kierowcy. Kulki szklane są także składnikami materiałów grubowarstwowych.

**Kruszywo przeciwpoślizgowe** – twarde ziarna pochodzenia naturalnego lub sztucznego stosowane do zapewnienia właściwości przeciwpoślizgowych oznakowania, stosowane same lub w mieszaninie z kulkami szklanymi.

**Oznakowanie nowe** – oznakowanie, w którym zakończył się czas schnięcia/stygnięcia i nie upłynęło 30 dni od wykonania oznakowania. Pomiary właściwości oznakowania wykonane od 14 do 30 dnia po jego aplikacji.

Dla elementów oznakowania, po których następuje częste przejeżdżanie kół samochodowych, takich jak przejścia dla pieszych, skrzyżowania, ronda, oznakowanie nowe to oznakowanie, w którym zakończył się czas schnięcia i nie upłynęło 14 dni od wykonania oznakowania i pomiary właściwości takiego oznakowania należy wykonywać od 7 do 14 dnia po jego aplikacji.

**Oznakowanie profilowe** – oznakowanie grubowarstwowe o działaniu akustycznym i wibracyjnym wykonane z mas termoplastycznych lub mas chemoutwardzalnych, dzięki nadaniu oznakowaniu odpowiedniego profilu możliwy jest do uzyskania efekt akustyczny i wibracyjny podczas najeżdżania pojazdów na to oznakowanie.

**Oznakowanie pomocnicze (przedznakowanie/trasowanie)** – oznakowanie nietrwałe wykonane przy użyciu rozcieńczonej farby, kredy lub w inny sposób o funkcji kierującej właściwym poziomym oznakowaniem dróg.

**Oznakowanie gładkie** – oznakowanie znakami o pełnym jednolitym wypełnieniu powierzchni znaku.

**Oznakowanie strukturalne** – oznakowanie w formie struktur w kształcie kropek, łezek lub nieregularnych kształtów, co daje możliwość uzyskania efektu akustycznego podczas najeżdżania pojazdów na oznakowanie przy wyborze odpowiedniego typu struktury. Dla tego typu oznakowania: kropki, łezki, itp. minimalne pokrycie powinno wynosić 75% powierzchni znakowanej. Natomiast przy mniejszym pokryciu oznakowanie to należy wykonać na ciągłym podkładzie.

**Oznakowanie prefabrykowane** – zaaplikowany wyrób lub system poziomego oznakowania drogi wytworzony u producenta w postaci arkuszy lub zrolowany, który aplikuje się na nawierzchni przez naklewanie, wprasowanie, wtapianie lub przez kombinację tych metod, o wypełnieniu pełnym.

**Współczynnik odbłasku  $R_L$**  – parametr określający widoczność znaku poziomego w nocy. Badanie tej właściwości wykonywane jest za pomocą retroreflektometru zgodnie z obowiązującą normą PN-EN 1436.

**Współczynnik luminancji w świetle rozporozszonym  $Q_d$**  – parametr określający widoczność znaku poziomego w dzień. Badany jest za pomocą reflektometru lub spektrofotometru zgodnie z obowiązującą normą PN-EN 1436.

**Współczynnik luminancji  $\beta$  oraz współrzędne chromatyczności  $x, y$**  – parametry określające widoczność oznakowania w dzień oraz barwę. Badania dla suchych oznakowań poziomych dróg należy przeprowadzać zgodnie z normą PN-EN 1436.

**Wskaźnik szorstkości SRT** – parametr określający odporność na poślizg, mierzony oporem tarcia gumowej stopki (ślizgacz 57) po tej powierzchni, przy małej prędkości. Pomiar wskaźnika szorstkości wykonywany jest przy użyciu wahadła angielskiego. Badania wykonuje się zgodnie z wymaganiami obowiązującej normy PN-EN 1436. Dopuszcza się inne metody pomiarowe, pod warunkiem, że mają korelację z wyżej wymienioną metodą.

**Trwałość znaku poziomego** – zdolność do utrzymania minimalnych wymaganych parametrów użytkowych i funkcjonalnych przez deklarowany czas.

Pozostałe określenia podstawowe są zgodne z obowiązującymi, odpowiednimi polskimi normami aktualnymi na dzień wydania WWiORB oraz z definicjami podanymi D-M-00.00.00 „Wymagania ogólne”.

## 1.5. Ogólne wymagania dotyczące robót

Ogólne wymagania dotyczące robót podano w D-M-00.00.00 „Wymagania ogólne”.

## 2. MATERIAŁY

### 2.1. Ogólne wymagania dotyczące materiałów

Ogólne wymagania dotyczące materiałów, ich pozyskiwania i składowania podano w D-M-00.00.00 „Wymagania ogólne”.

Materiały stosowane przez Wykonawcę do poziomego oznakowania dróg powinny spełniać warunki postawione w rozporządzeniu Ministra Infrastruktury – Załącznik nr 2 do Rozporządzenia Ministra Infrastruktury z dnia 3 lipca 2003 r. w sprawie szczegółowych warunków technicznych dla znaków i sygnałów drogowych oraz urządzeń bezpieczeństwa ruchu drogowego i warunków ich umieszczania na drogach (tj. Dz.U z 2019 r., poz. 2311 z późn. zm.), dalej: załącznik nr 2 do rozporządzenia.

Materiały te nie powinny również zawierać substancji zagrażających zdrowiu ludzi i powodujących skażenie środowiska. Jeśli jednak zawierają takie substancje, to należy zastosować się do zapisów zawartych w karcie charakterystyki wyrobu i ogólnych przepisów bezpieczeństwa i higieny pracy.

Materiały stosowane do oznakowania poziomego muszą zostać przebadane na krajowym odcinku drogowym zgodnym z PN-EN 1824.



Wprowadzanie wyrobów budowlanych na polski rynek regulowane jest przez Rozporządzenie Parlamentu Europejskiego i Rady (UE) nr 305/2011 z dnia 9 marca 2011 r. ustanawiające zharmonizowane warunki wprowadzania do obrotu wyrobów budowlanych i uchylające Dyrektywę Rady 89/106/EWG. (Dz.Urz.UE.L Nr 88, str. 5), dalej: CPR, Rozporządzenie nr 305/2011. Zmiany w krajowych przepisach, wynikające z wejścia w życie CPR, zostały zapisane w:

- ustawie z dnia 13 czerwca 2013 r. o zmianie ustawy o wyrobach budowlanych oraz ustawy o systemie oceny zgodności (Dz. U. z 2013 r. poz. 898 z późn. zm.);
- ustawie z dnia 25 czerwca 2015 r. o zmianie ustawy o wyrobach budowlanych, ustawy – Prawo budowlane, ustawy o zmianie ustawy o wyrobach budowlanych oraz ustawy i systemie oceny zgodności (Dz.U. z 2015 r. poz. 1165).

Dla wyrobów budowlanych, w tym materiałów do poziomego oznakowania dróg, objętych normą zharmonizowaną lub jeśli są one zgodne z wydaną dla nich europejską oceną (np. kulki szklane, prefabrykowane elementy, punktowe elementy odbłaskowe itp.), producent może sporządzić deklarację właściwości użytkowych, oznakować wyrób znakiem CE i wprowadzić wyrób do obrotu. Materiały (np. masy chemoutwardzalne, masy termoplastyczne, farby itp.), na które uzyskano krajową ocenę techniczną (KOT) i krajowy certyfikat stałości właściwości użytkowych, a następnie wystawiono krajową deklarację właściwości użytkowych, mogą być oznakowane znakiem budowlanym i wprowadzone do obrotu.

Aprobaty techniczne, które zostały wystawione przed czasem wejścia w życie rozporządzenia, nie mogą być zmieniane, lecz zachowują ważność przez okres, na jaki zostały wydane. Dla tej sytuacji do oznakowania wyrobu znakiem budowlanym B wystarcza krajowa deklaracja stałości właściwości użytkowych.

Wyroby, dla których wydano krajową ocenę techniczną (KOT) po 1 stycznia 2017 r., która zastąpiła aprobatę techniczną, zgodnie z rozporządzeniem Ministra Infrastruktury i Budownictwa z dnia 17 listopada 2016 r. w sprawie krajowych ocen technicznych (Dz.U. z 2016 r. poz. 1968) i dokonano oceny i weryfikacji stałości właściwości użytkowych, powinny posiadać wystawioną przez producenta krajową deklarację właściwości użytkowych.

Sposoby wprowadzenia do obrotu lub udostępniania na rynku krajowym wyrobów budowlanych są następujące:

**A.** Wyrób budowlany, objęty normą zharmonizowaną lub zgodny z wydaną dla niego europejską oceną techniczną EOT (europejskie aprobaty techniczne wydane przed dniem 1 lipca 2013 r. mogą być wykorzystywane jako EOT), może być wprowadzany do obrotu lub udostępniony na rynku krajowym wyłącznie zgodnie z Rozporządzeniem nr 305/2011. Dokumentem systemu ustanowionego przez CPR jest deklaracja właściwości użytkowych. Oznakowanie CE, umieszczane na wyrobie po wydaniu deklaracji właściwości użytkowych, oznacza, że producent bierze odpowiedzialność za zgodność wyrobu z deklarowanymi właściwościami użytkowymi i za zgodność z wymaganiami CPR.

**B.** Wyrób budowlany nieobjęty normą zharmonizowaną, dla której zakończył się okres koegzystencji, i dla którego nie została wydana europejska ocena techniczna, może być wprowadzony do obrotu lub udostępniony na rynku krajowym, jeżeli został oznakowany znakiem budowlanym.

**C.** Wyrób budowlany nieobjęty zakresem przedmiotowym zharmonizowanych specyfikacji technicznych, może być udostępniony na rynku krajowym, jeżeli został legalnie wprowadzony do obrotu w innym państwie członkowskim UE lub w państwie członkowskim Europejskiego Porozumienia o Wolnym Handlu (EFTA) – stronie umowy o Europejskim Obszarze Gospodarczym, a jego właściwości użytkowe umożliwiają spełnienie wymagań podstawowych przez obiekty budowlane zaprojektowane i budowane w sposób określony w przepisach techniczno-budowlanych, oraz zgodnie z zasadami wiedzy technicznej. Wraz z wyrobem budowlanym udostępnionym na rynku, przekazuje się informacje o jego właściwościach użytkowych oznaczonych zgodnie z przepisami państwa, w którym wyrób został wprowadzony do obrotu, instrukcje stosowania i obsługi oraz informacje dotyczące zagrożenia dla zdrowia i bezpieczeństwa, jakie wyrób stwarza podczas stosowania i użytkowania.

Oznakowanie znakiem budowlanym można umieszczać na wyrobie budowlanym, dla którego producent sporządził, na swoją wyłączną odpowiedzialność, krajową deklarację właściwości użytkowych wyrobu budowlanego. Kopia krajowej deklaracji właściwości użytkowych powinna zostać dostarczona lub udostępniona w wersji papierowej lub elektronicznej Zamawiającemu z każdym wyrobem udostępnianym na polskim rynku. Z krajową deklaracją właściwości użytkowych należy dostarczyć lub udostępnić kartę charakterystyki wyrobu lub informacji o zawartości substancji niebezpiecznych.

Dla wyrobu budowlanego:

- nieobjętego zakresem przedmiotowej Polskiej Normy wyrobu, albo
- jeżeli w odniesieniu do co najmniej jednej zasadniczej charakterystyki wyrobu budowlanego metoda oceny przewidziana w Polskiej Normie wyrobu nie jest właściwa, albo
- jeżeli Polska Norma wyrobu nie przewiduje metody oceny w odniesieniu do co najmniej jednej zasadniczej charakterystyki wyrobu budowlanego, wydaje się krajową ocenę techniczną.

Powyższe zasady należy stosować także do oznakowań tymczasowych wykonywanych materiałami o barwie żółtej.

Każdy materiał zaproponowany przez Wykonawcę do stosowania dla wykonania poziomego oznakowania dróg musi posiadać dokumenty z nim związane w języku polskim.

Materiały nieposiadające ważnych dokumentów wymienionych powyżej nie będą dopuszczane do wbudowania.

Dla wyrobów nie objętych normą zharmonizowaną dopuszcza się jedynie wyroby, których właściwości użytkowe zostały potwierdzone na krajowym odcinku doświadczalnym.

## 2.2. Wymagania podstawowe dotyczące materiałów

Materiałom do poziomego oznakowania dróg i tworzywnym przez nie powłokom stawiane są wymagania odnośnie właściwości fizycznych i chemicznych, zapewniające prawidłową aplikację na nawierzchni drogi. W tabelicy 1 zawarto podstawowe wymagania dotyczące materiałów do poziomego oznakowania dróg.

W tabelicy 1, aby m.in. nie ograniczać możliwości rozwoju wyrobów podane są tylko podstawowe parametry fizyczne i chemiczne, które mogą wpływać na zapewnienie wymagania bezpieczeństwa stosowania oraz zapewnienie uzyskania parametrów użytkowych. Szczegółowe właściwości fizyczne i chemiczne (parametry identyfikacyjne wyrobu) poszczególnych materiałów do poziomego oznakowania dróg określają Krajowe Oceny Techniczne (KOT) lub Aprobaty Techniczne (AT). Parametry identyfikacyjne wyrobu pozwalają zweryfikować niezmiennosć składu wyrobu stosowanego w konkretnym przypadku, dla którego zostały określone właściwości użytkowe.

Tablica 1. Wymagania dla materiałów do poziomych oznakowań dróg.

LP.	WŁAŚCIWOŚĆ	JEDNOSTKI	WYMAGANIE	METODA BADANIA
1.	Zawartość rozpuszczalników w farbach rozpuszczalnikowych lub wody w farbach wodorozcieńczalnych	% (m/m)	≤ 25	PN-EN ISO 3251
2.	Zawartość węglowodorów aromatycznych (toluen, ksylen, benzen) w farbach rozpuszczalnikowych	% (m/m)	≤ 8	PN-EN 12802
3.	Czas schnięcia warstwy o grubości 400 μm (bez śladów na powłoce) w temperaturze 23°C±2°C	minuta	≤ 60	ASTM D711
4.	Czas utwardzenia warstwy o grubości 3000 μm (bez śladów na powłoce) w temperaturze 23°C±2°C	minuta	≤ 45	ASTM D711
5.	Współczynnik luminancji β dla mas chemoutwardzalnych, farb rozpuszczalnikowych i farb wodorozcieńczalnych: <ul style="list-style-type: none"> <li>• barwa biała (klasa LF6)</li> <li>• barwa żółta (klasa LF2)</li> <li>• barwa czerwona</li> <li>• barwa niebieska</li> <li>• barwa zielona</li> <li>• barwa czarna</li> </ul>	-	≥ 0,80 ≥ 0,50 ≥ 0,10 ≥ 0,05 ≥ 0,05 ≤ 0,05	PN-EN 1436
6.	Współczynnik luminancji β dla mas termoplastycznych: <ul style="list-style-type: none"> <li>• barwa biała (klasa LF4)</li> </ul>	-	≥ 0,70	PN-EN 1436
7.	Współczynnik luminancji β dla materiałów prefabrykowanych: <ul style="list-style-type: none"> <li>• barwa biała (klasa B5 wg PN-EN 1436)</li> <li>• barwa żółta (klasa B3 wg PN-EN 1436)</li> </ul>	-	≥ 0,60 ≥ 0,40	PN-EN 1436
8.	Współrzędne chromatyczności x, y	-	wg tablicy 2 i rysunku 1	PN-EN 1436

Tablica 2. Punkty narożne obszarów chromatyczności dla oznakowań poziomych dróg.

Punkt narożny nr		1	2	3	4
Oznakowanie białe	x	0,355	0,305	0,285	0,335
	y	0,355	0,305	0,325	0,375
Oznakowanie żółte, klasa Y1	x	0,443	0,545	0,465	0,389
	y	0,399	0,455	0,535	0,431
Oznakowanie żółte, klasa Y2	x	0,494	0,545	0,465	0,427
	y	0,427	0,455	0,535	0,483
Oznakowanie czerwone	x	0,690	0,530	0,495	0,655
	y	0,310	0,300	0,345	0,345
Oznakowanie niebieskie	x	0,078	0,200	0,240	0,137
	y	0,171	0,255	0,210	0,038
Oznakowanie zielone	x	0,008	0,249	0,176	0,026
	y	0,703	0,408	0,360	0,398

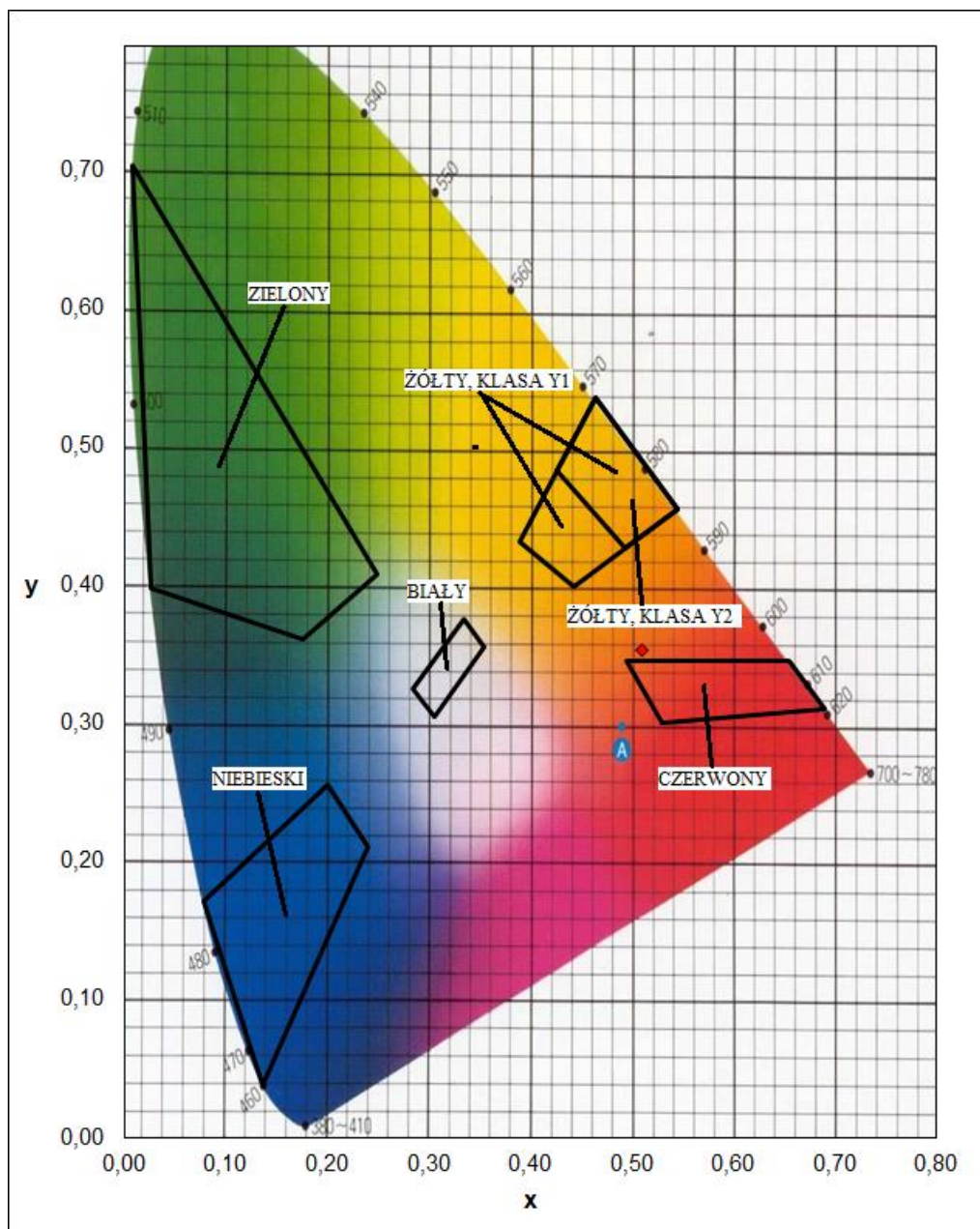

Rysunek 1. Współrzędne chromatyczności x, y

### 2.3. Badanie materiałów, których jakość budzi wątpliwość

Wykonawca powinien przeprowadzić dodatkowe badania tych materiałów, które budzą wątpliwości jego lub Inżyniera lub Zamawiającego co, do jakości, w celu stwierdzenia czy odpowiadają one wymaganiom określonym w aprobacie technicznej, krajowej ocenie technicznej lub zharmonizowanej normie. Badania te Wykonawca zleci akredytowanemu laboratorium. Badania powinny być wykonane zgodnie z odpowiednimi normami.

### 2.4. Materiały do oznakowania grubowarstwowego

Jako materiały do znakowania grubowarstwowego należy użyć masy chemoutwardzalnej stosowanej na zimno lub masy termoplastycznej umożliwiającej nakładanie ich warstwą grubości od 0,90 mm do 5 mm.

Podstawowymi składnikami mas są żywice termoplastyczne lub chemoutwardzalne, wypełniacze (drobno i gruboziarniste), kulki szklane, pigmenty (biel tytanowa i substancje pomocnicze). W procesie produkcji mas termoplastycznych i mas chemoutwardzalnych dodawane są w zmiennej ilości kulki szklane do mieszania, co ma zapewnić trwałość odbłaskowości wykonanego przy ich użyciu oznakowania poziomego przez cały okres użytkowania. Zasada ta została potwierdzona głównie w przypadku mas termoplastycznych. Typowa zawartość kulek szklanych do mieszania w masach termoplastycznych mieści się w przedziale od 15 % (m/m) do 40 % (m/m) i w odpowiedniej ilości w masach chemoutwardzalnych. Początkowe parametry odbłaskowości oznakowania zależą od rodzaju zastosowanych kulek szklanych do posypu i są zapewnione przez okres użytkowania zależny od obciążenia ruchem drogowym (do momentu spadnięcia kulek z oznakowania). Naturalne zużycie oznakowania spowodowane obciążeniem ruchem drogowym powoduje stopniowe odslanianie kulek szklanych do mieszania, aż zostanie uzyskany oczekiwany poziom

odblaskowości dla danego wyrobu. Od tego momentu poziom odblaskowości zależy od zastosowanego wyrobu, a nie od jakości aplikacji. Masy chemoutwardzalne powinny być substancjami jedno-, dwu-, trójskładnikowymi, mieszanymi ze sobą w proporcjach ustalonych przez producenta i nakładanymi na nawierzchnię z użyciem odpowiedniego sprzętu. Masy te powinny tworzyć powłokę, której spójność zapewnia jedynie reakcja chemiczna.

Zawartość składników lotnych (rozpuszczalników organicznych) nie powinna przekraczać w materiałach do znakowania grubowarstwowego 2% (m/m),

Masy termoplastyczne powinny być substancjami nie zawierającymi rozpuszczalników, dostarczonymi w postaci bloków, granulek lub proszku. Przy stosowaniu powinny dać się podgrzewać do stopienia i aplikować ręcznie lub maszynowo. Masy te powinny tworzyć spójną warstwę przez ochłodzenie.

Nie dopuszcza się stosowania materiałów zawierających rozpuszczalnik aromatyczny (np. toluen, ksylen w ilości większej niż 8%). Nie dopuszcza się stosowania materiałów zawierających benzen i rozpuszczalniki chlorowane.

Właściwości materiałów do oznakowania grubowarstwowego i wykonanych elementów określa Aprobata Techniczna lub Krajowa Ocena Techniczna.

W tabelicy 3 zawarto wymagane właściwości dla mas termoplastycznych do poziomego oznakowania dróg, a w tabelicy 4 dla mas chemoutwardzalnych.

Tablica 3. Wymagane właściwości dla mas termoplastycznych do poziomego oznakowania dróg.

Lp.	Właściwość	Jednostki	Wymaganie	Badanie wg
<b>MASY TERMOPLASTYCZNE</b>				
1.	Czas utwardzenia warstwy o grubości 3000 $\mu\text{m}$ (bez śladów na powłoce) w temperaturze $23^{\circ}\text{C} \pm 2^{\circ}\text{C}$	minuta	$\leq 60$	ASTM D711
2.	Współczynnik luminancji $\beta$ : <ul style="list-style-type: none"> <li>• barwa biała (klasa LF4)</li> <li>• barwa żółta (klasa LF2)</li> <li>• barwa czerwona</li> <li>• barwa niebieska</li> <li>• barwa zielona</li> <li>• barwa czarna</li> </ul>	-	$\geq 0,70$ $\geq 0,50$ $\geq 0,10$ $\geq 0,05$ $\geq 0,05$ $\leq 0,05$	PN-EN 1436
3.	Współrzędne chromatyczności x,y	-	wg rys. 1 i tabeli 2	PN-EN 1436
4.	Starzenie się pod wpływem promieniowania ultrafioletowego: <ul style="list-style-type: none"> <li>• barwa biała i żółta</li> </ul>	$\Delta\beta$	$\leq 0,05$ (klasa UV1)	PN-EN 1871
5.	Odporność na wodorotlenki metali alkalicznych	-	powłoka po badaniu nie powinna wykazywać oznak częściowego lub całkowitego uszkodzenia, uszorstnienia lub odbarwienia	PN-EN 1871
6.	Temperatura mięknięcia	$^{\circ}\text{C}$	$\geq 80$ klasy od SP2 do SP4	PN-EN 1871
7.	Penetracja stemplem w temp. $20^{\circ}\text{C}$	minuta	klasy od IN3 do IN5	PN-EN 1871
8.	Udarność w temp. $0^{\circ}\text{C}$ , 10 szt.	liczba próbek	$\geq 6$ klasa CI	PN-EN 1871
9.	Stabilność termiczna: <ul style="list-style-type: none"> <li>• Zmiana temperatury mięknięcia</li> <li>• Penetracja stemplem w temp. <math>20^{\circ}\text{C}</math></li> <li>• Zmiana współczynnika luminancji <math>\beta</math>: <ul style="list-style-type: none"> <li>– barwa biała i żółta</li> </ul> </li> <li>• Współrzędne chromatyczności x,y</li> </ul>	$^{\circ}\text{C}$ minuta $\Delta\beta$ -	$\leq \pm 10$ klasy od IN3 do IN5 0,10 wg rys. 1	PN-EN 1871 PN-EN 1436

Tablica 4. Wymagane właściwości dla materiałów chemoutwardzalnych do poziomego oznakowania dróg

Lp.	Właściwość	Jednostki	Wymaganie	Badanie wg
<b>MASY CHEMOUTWARDZALNE</b>				
1.	Czas urabialności po zmieszaniu z utwardzaczem	minuta	od 5 do 20	ONR 22441
2.	Czas utwardzenia warstwy o grubości 3000 $\mu\text{m}$ (bez śladów na powłoce) w temperaturze $23^{\circ}\text{C} \pm 2^{\circ}\text{C}$	minuta	$\leq 60$	ASTM D711
3.	Współczynnik luminancji $\beta$ : <ul style="list-style-type: none"> <li>• barwa biała (klasa LF4)</li> <li>• barwa żółta (klasa LF2)</li> <li>• barwa czerwona</li> <li>• barwa niebieska</li> <li>• barwa zielona</li> <li>• barwa czarna</li> </ul>	-	$\geq 0,70$ $\geq 0,50$ $\geq 0,10$ $\geq 0,05$ $\geq 0,05$ $\leq 0,05$	PN-EN 1436
4.	Współrzędne chromatyczności x,y	-	wg rys 1. i tabeli 2	PN-EN 1436
5.	Starzenie się pod wpływem promieniowania ultrafioletowego: <ul style="list-style-type: none"> <li>• barwa biała i żółta</li> </ul>	$\Delta\beta$	$\leq 0,05$ (klasa UV1)	PN-EN 1871
6.	Odporność na wodorotlenki metali alkalicznych	-	powłoka po badaniu nie powinna wykazywać oznak częściowego lub całkowitego uszkodzenia, uszorstnienia lub odbarwienia	PN-EN 1871

## 2.5. Materiały do oznakowania cienkowarstwowego

Materiałami do wykonywania oznakowania cienkowarstwowego powinny być farby nakładane warstwą grubości od 0,30 mm do 0,89 mm (na mokro). Powinny to być ciekłe produkty zawierające ciała stałe zdyspergowane w roztworze żywicy syntetycznej w rozpuszczalniku organicznym lub w wodzie, które mogą występować w układach jedno- lub wieloskładnikowych.

Podczas nakładania farb do znakowania cienkowarstwowego, na nawierzchnię pędzlem, wałkiem lub przez natrysk powinny one tworzyć warstwę kohezyjną w procesie odparowania i/lub w procesie chemicznym.

Zawartość składników lotnych (rozpuszczalników organicznych) nie powinna przekraczać 25% (m/m) w postaci gotowej do aplikacji, w materiałach do znakowania cienkowarstwowego.

Nie dopuszcza się stosowania materiałów zawierających rozpuszczalnik aromatyczny (jak np. toluen, ksylen, etylobenzen) w ilości większej niż 8% (m/m). Nie dopuszcza się stosowania materiałów zawierających benzen i rozpuszczalniki chlorowane.

Właściwości fizyczne poszczególnych materiałów do poziomego oznakowania cienkowarstwowego określają aprobaty techniczne lub Krajowa Ocena Techniczna.

W tablicy 5 zawarto wymagane właściwości dla farb rozpuszczalnikowych i wodnych do poziomego oznakowania dróg.

Tablica 5. Wymagane właściwości dla farb rozpuszczalnikowych i wodnych do poziomego oznakowania dróg

Lp.	Właściwość	Jednostki	Wymaganie	Badanie wg
<b>FARBY</b>				
1.	Zawartość rozpuszczalników organicznych w farbach rozpuszczalnikowych	% (m/m)	$\leq 25$	PN-EN ISO 3251
2.	Zawartość węglowodorów aromatycznych w farbach rozpuszczalnikowych (toluen)*	% (m/m)	$\leq 8$	PN-EN 12802

Lp.	Właściwość	Jednostki	Wymaganie	Badanie wg
3.	Czas schnięcia warstwy o grubości 400 $\mu\text{m}$ (bez śladów na powłoce) w temperaturze $23^{\circ}\text{C} \pm 2^{\circ}\text{C}$	minuta	$\leq 60$	ASTM D711
4.	Współczynnik luminancji $\beta$ : <ul style="list-style-type: none"> <li>• barwa biała (klasa LF6)</li> <li>• barwa żółta (klasa LF2)</li> <li>• barwa czerwona</li> <li>• barwa niebieska</li> <li>• barwa zielona</li> <li>• barwa czarna</li> </ul>	-	$\geq 0,80$ $\geq 0,50$ $\geq 0,10$ $\geq 0,05$ $\geq 0,05$ $\geq 0,05$	PN-EN 1436
5.	Współrzędne chromatyczności x,y	-	wg rys 1. i tabeli 2	PN-EN 1436
6.	Starzenie się pod wpływem promieniowania ultrafioletowego: <ul style="list-style-type: none"> <li>• barwa biała i żółta</li> </ul>	$\Delta\beta$	$\leq 0,05$ (klasa UV1)	PN-EN 1871
7.	Odporność na wodorotlenki metali alkalicznych	-	powłoka po badaniu nie powinna wykazywać oznak częściowego lub całkowitego uszkodzenia, uszorstnienia lub odbarwienia	PN-EN 1871

\* nie dotyczy farb wodorocieńczalnych

## 2.6. Materiały do oznakowania prefabrykowanego

Materiałami prefabrykowanymi są masy termoplastyczne w arkuszach do wtapienia oraz naklejane taśmy do oznakowań trwałych (białe) i tymczasowych (żółte), pasy ostrzegawcze z wypustkami. Mogą być one przyklejane, wtapiane lub wbudowywane.

Masy termoplastyczne w arkuszach są m.in. produkowane w prostokątnych arkuszach do samodzielnego wycinania odpowiednich kształtów lub gotowych linii oznakowania, symboli, znaków i wyrazów. Prefabrykat po ułożeniu na swoim miejscu wymaga podgrzania palnikiem do temperatury  $180^{\circ}\text{C} \div 220^{\circ}\text{C}$ , i po stopieniu łączy się z nawierzchnią.

Taśmy prefabrykowane samoprzylepne są wielowarstwowymi materiałami składającymi się z warstw polimerów, wypełniaczy, kulek szklanych i/lub ceramicznych, materiałów uszorstniających, wzmacniających oraz kleju. Na powierzchni taśma zawiera wtopione w warstwę odpornego na ścieranie polimeru kulki szklane i ceramiczne zapewniające dobrą widoczność oznakowania w nocy i wysoką szorstkość. Warstwa spodnia pokryta jest niewysychającym klejem, umożliwiającym przyklejenie przez docisk.

Do oznakowań stałych stosowane są białe taśmy gładkie i profilowane, a do oznakowań tymczasowych żółte taśmy gładkie, najlepiej wzmocnione siatką, ułatwiającą usuwanie oznakowania po zakończeniu robót. Stosowane są także taśmy barwy czarnej służące do zaklejania oznakowań stałych przy zmianie organizacji ruchu. Pasy ostrzegawcze z wypustkami przeznaczone są do ostrzegania osób niewidomych i słabo widzących w miejscach niebezpiecznych. Produkowane są na bazie różnych wyrobów prefabrykowanych tj.: taśm do poziomego oznakowania dróg, prefabrykatów termoplastycznych, taśm z innych tworzyw sztucznych. Wypustki są regularnie rozłożone na pasie w szachownicę z rozstawieniem co około 75 mm, są w formie kopuły o tym samym promieniu krzywizny, ich grubość wynosi od 3 mm do 4 mm, średnica podstawy 25 mm.

Taśmy prefabrykowane o stałej lub zróżnicowanej grubości (gładkie lub profilowe) powinny posiadać wzmocnioną warstwę wierzchnią, na której w zależności od rodzaju naniesione są kulki ceramiczne, kulki szklane i kruszywo przeciwpoślizgowe.

W tabelicy 6 zawarto wymagane właściwości dla taśm odblaskowych (materiałów prefabrykowanych) do poziomego oznakowania dróg.

Tablica 6. Wymagane właściwości dla materiałów prefabrykowanych (taśm odblaskowych) do poziomego oznakowania dróg

Lp.	Właściwość	Jednostki	Wymaganie	Badanie wg
1.	Współczynnik luminancji $\beta$ : – barwa biała (klasa B5 wg PN-EN 1436) – barwa żółta (klasa B3 wg PN-EN 1436)	-	$\geq 0,60$ $\geq 0,40$	PN-EN 1436
2.	Współczynnik luminancji w świetle rozproszonym Qd: – barwa biała (klasa Q4 wg PN-EN 1436) – barwa żółta (klasa Q2 wg PN-EN 1436)	mcd/(m <sup>2</sup> lx)	$\geq 160$ $\geq 100$	PN-EN 1436
3.	Powierzchniowy współczynnik odbłasku $R_L$ : – barwa biała (klasa R5 wg PN-EN 1436) – barwa żółta (klasa R4 wg PN-EN 1436)	mcd/(m <sup>2</sup> lx)	$\geq 300$ $\geq 200$	PN-EN 1436
4.	Wskaźnik szorstkości	SRT	$\geq 45$	PN-EN 13036-4
5.	Współrzędne chromatyczności x,y	-	wg rys 1 i tabeli 2	PN-EN 1436
6.	Starzenie się pod wpływem promieniowania ultrafioletowego: • barwa biała i żółta	$\Delta\beta$	$\leq 0,05$ (klasa UV1)	PN-EN 1871

## 2.7. Kulki szklane

### 2.7.1. Kulki do posypywania

Materiały w postaci kulek szklanych refleksyjnych do posypywania lub narzucania pod ciśnieniem na materiały do oznakowania zapewniają widzialność oznakowania w nocy poprzez odbicie powrotne w kierunku pojazdu wiązki światła wysyłanej przez reflektory pojazdu. Nowo wykonane oznakowanie jest nimi posypywane pod ciśnieniem lub grawitacyjnie.

Kulki szklane łącznie z farbą lub masą lub taśmą stanowią system oznakowania (zestaw) i są nierozłącznym składnikiem oznakowań odblaskowych.

Kulki szklane powinny charakteryzować się współczynnikiem załamania powyżej 1,50, wykazywać odporność na wodę, kwas solny, chlorek wapniowy i siarczek sodowy oraz zawierać nie więcej niż 20% kulek z defektami w przypadku kulek o maksymalnej średnicy poniżej 1 mm oraz 30% w przypadku kulek o maksymalnej średnicy równej i większej niż 1 mm. W obu przypadkach maksymalna zawartość ziaren i cząstek nie może być większa niż 3%. Krzywa uziarnienia powinna mieścić się w krzywych granicznych podanych w wymaganiach aprobaty technicznej wyrobu lub krajowej ocenie technicznej lub w krajowej deklaracji właściwości użytkowych

Kulki szklane hydrofobizowane powinny ponadto wykazywać stopień hydrofobizacji co najmniej 80%.

Krągłość kulek powinna wynosić powyżej 80%.

Wymagania i metody badań kulek szklanych podano w PN-EN 1423.

Właściwości kulek szklanych określają odpowiednie aprobaty techniczne lub krajowe oceny techniczne lub w krajowe deklaracje właściwości użytkowych.

W tablicy 7 zestawiono wymagania stawiane kulkom szklanym do posypywania.

Tablica 7. Wymagane właściwości kulek szklanych do posypywania.

Metody badań według PN-EN 1423

Lp.	Właściwości	Jednostki	Wymagania
1	Współczynnik załamania światła n (klasa A)	-	$\geq 1,50$
2	Odporność na wodę, kwas solny, chlorek wapnia, siarczek sodowy	-	bez zmian na pow. brak ściemnienia
3	Zawartość kulek zdefektowanych o średnicy do 1 mm	%	$\leq 20$

Lp.	Właściwości	Jednostki	Wymagania
	Zawartość kulek zdefektowanych o średnicy powyżej 1 mm	%	≤ 30
	Zawartość ziaren i cząstek obcych		≤ 3
4	Obróbka powierzchniowa	%	≥ 80
5	Uziarnienie: pozostaje na sicie - górnym granicznym - górnym nominalnym - pośrednim - dolnym nominalnym	% (m/m)	od 0 do 2 od 0 do 10 od N1 do N2* od 95 do 100
6	Zawartość metali ciężkich: arsenu, ołowiu i antymonu (klasa 2)	ppm	≤ 200

\* kolejne sита pośrednie muszą spełniać warunek  $N2 - N1 \leq 40\%$  (m/m)

### 2.7.2. Kulki do wyrobu mas

Materiał w postaci przezroczystej kulistej cząstki szklanej, stosowany w celu zapewnienia widzialności w nocy oznakowań poziomych w wyniku odbicia powrotnego wiązki światła padającej z pojazdu w kierunku kierowcy tego pojazdu. Kulki do mieszania dodaje się do mas termoplastycznych, chemoutwardzalnych.

W wyniku naturalnej degradacji UV a przede wszystkim ścierania się wierzchniej warstwy termoplastu pod wpływem przejazdów oponami pojawiają się na jego powierzchni „nowe” kulki szklane zawarte w masie termoplastycznej powodując sukcesywny wzrost odblaskowości oznakowania. Tym samym odblaskowość jest odnawialna.

Wymagane właściwości dla tych kulek należy przyjmować analogicznie jak w pkt. 2.7.1.

### 2.8. Kulki ceramiczne

Mikrokryształiczne kulki ceramiczne mogą być stosowane zamiast kulek szklanych. Są one bardziej wytrzymałe na deformacje i odporne na zgniecenie od kulek szklanych. Ich twardość jest o 50% większa od kulek szklanych. Materiał ceramiczny nie odkształca się i pozostaje w oznakowaniu.

Są one w postaci cząstek lub konglomeratu polimerów, krzemionki i kulek szklanych do posypywania lub narzucania pod ciśnieniem na oznakowanie wykonane materiałami w stanie ciekłym, w celu uzyskania widzialności oznakowania w nocy przez odbicie powrotne padającej wiązki światła pojazdu w kierunku kierowcy. Kulki ceramiczne mogą być zatopione lub rozmieszczone w materiałach do oznakowania grubowarstwowego i stanowić jeden ze składników tego oznakowania (np.: w materiałach prefabrykowanych). Kulki ceramiczne powinny charakteryzować się współczynnikiem załamania powyżej 1,90, wykazywać dużą odporność na wodę, kwas solny, chlorek wapniowy i siarczek sodowy.

### 2.9. Materiał uszorstniający oznakowanie

Materiał uszorstniający oznakowanie powinien składać się z naturalnego lub sztucznego twardego kruszywa (np. krystalitu), stosowanego w celu zapewnienia oznakowaniu odpowiedniej szorstkości (właściwości antypoślizgowych). Materiał uszorstniający nie może zawierać więcej niż 1% cząstek mniejszych niż 90 μm. Potrzeba stosowania materiału uszorstniającego powinna być określona w WWiORB. Konieczność jego użycia zachodzi w przypadku potrzeby uzyskania wskaźnika szorstkości oznakowania  $SRT \geq 50$ .

Materiał uszorstniający stosowany jest w mieszaninie z kulkami szklanymi zazwyczaj w dodatku 25% (m/m). Materiał uszorstniający (kruszywo przeciwpoślizgowe) oraz mieszanina kulek szklanych z materiałem uszorstniającym powinny odpowiadać wymaganiom określonym w tabelicy 8.

Tablica 8. Wymagane właściwości kruszyw antypoślizgowych do posypywania.

Metody badań według PN-EN 1423, ISO 2591-1

Lp.	Właściwości	Jednostki	Wymagania
1	Wartość pH	pH	od 5 do 11
2	Wskaźnik łamliwości	-	≤ 9,5
3	Współczynnik luminancji β	-	> 0,70
4	Współrzędne chromatyczności x i y	-	w tabelicy 16



Lp.	Właściwości	Jednostki	Wymagania
5	Uziarnienie: pozostaje na sicie - górnym granicznym - górnym nominalnym - pośrednim - dolnym nominalnym	% (m/m)	od 0 do 2 od 0 do 10 od N1 do N2* od 95 do 100

\* kolejne sита pośrednie muszą spełniać warunek  $N2 - N1 \leq 40\%$  (m/m)

Materiał uszorstniający (kruszywo przeciwpoślizgowe) oraz mieszanina kulek szklanych z materiałem uszorstniającym powinny odpowiadać wymaganiom określonym w normie PN-EN 1423 a właściwości winny zostać przedstawione w aprobacie technicznej lub Krajowej Ocenie Technicznej lub w krajowej deklaracji właściwości użytkowych.

## 2.10. Punktowe elementy odblaskowe (PEO)

Punktowe elementy odblaskowe to naklejana, kotwiczona lub wbudowywana w nawierzchnię płytka z materiału wytrzymałego przejazdu pojazdów samochodowych, zawierająca element odblaskowy umieszczony w ten sposób, aby zapewniał widzialność w nocy, a także w czasie opadów deszczu.

Maksymalna wysokość sferycznego odbłyśnika wystającego nad powierzchnię drogi to 25 mm.

Występuje kilkanaście rodzajów punktowych elementów odblaskowych. Wykonywane są one z polipropylenu, poliakrylonitrylu, ABS, a także z żeliwa, aluminium i ze szkła. Elementami odblaskowymi są soczewki szklane lub z PMM w liczbie od 2 do kilkunastu, mikropryzmatyczne płytki z polimetakrylanu metylu i folie odblaskowe mikropryzmatyczne kulkowe. Mogą one być jedno i dwukierunkowe oraz wielokierunkowe (szklany korpus). Element odblaskowy może być osłonięty warstwą szkła, która zabezpiecza go przed ścieraniem i znacznie przedłuża jego funkcjonalność na drodze.

Trwałe PEO służą do prowadzenia poziomego pojazdów i stanowią przeważnie uzupełnienie istniejących znaków drogowych oraz informują kierujących o miejscach i odcinkach dróg szczególnie niebezpiecznych.

Tymczasowe PEO o żółtej barwie odbłyśnika i korpusu stosowane są do oznakowania czasowych zmian organizacji ruchu.

Punktowy element odblaskowy powinien posiadać:

- a) odbłyśnik, będący częścią punktowego elementu odblaskowego, który może być:
  - szklany lub plastikowy w całości lub z dodatkową warstwą odbijającą znajdującą się na powierzchni nie wystawionej na zewnątrz i nie narażoną na przejeżdżanie pojazdów,
  - plastikowy z warstwą zabezpieczającą przed ścieraniem, który może mieć warstwę odbijającą tylko w miejscu nie wystawionym na ruch i w którym powierzchnie wystawione na ruch są zabezpieczone warstwami odpornymi na ścieranie.
- b) profil punktowego elementu odblaskowego, który nie powinien mieć żadnych ostrych krawędzi od strony najeżdżanej przez pojazdy. Jeśli punktowy element odblaskowy jest wykonany z dwóch lub więcej części, każda z nich powinna być usuwalna tylko za pomocą narzędzi polecanych przez producenta. Barwa, w przypadku oznakowania trwałego, powinna być biała lub czerwona lub białą - czerwona, a dla oznakowania czasowego – żółta.

Aktywny punktowy element odblaskowy to punktowy element odblaskowy, w którym oprócz wkładów retrorefleksyjnych znajdują się źródła światła np. diody elektroluminescencyjne wraz z baterią, doładowywaną światłem dziennym i światłem reflektorów pojazdów.

Ze względu na różne rodzaje konstrukcji punktowych elementów odblaskowych oraz sposób ich zastosowania wyróżnia się następujące typy punktowych elementów odblaskowych:

- a) ze względu na sposób zastosowania
  - typ P – stały,
  - typ T – tymczasowy,
- b) ze względu na rodzaj odbłyśnika
  - typ 1 – szklany,
  - typ 2 – z tworzywa sztucznego,
  - typ 3 – z tworzywa sztucznego z osłoną przed ścieraniem,
- c) ze względu na konstrukcję
  - typ A – niezginający,
  - typ B – zginający się.

Punktowe elementy odblaskowe powinny odpowiadać wymaganiom określonym w normie PN-EN 1463-1, odpowiedniej Aprobacie Technicznej lub w Krajowej Ocenie Technicznej a ich właściwości użytkowe powinny zostać określone w deklaracji stałości właściwości użytkowych wyrobu.

W tabelicy 9 podano wymagania, które powinien spełniać odbłyśnik punktowego elementu odblaskowego nowego, zarówno do zastosowań trwałych, jak i tymczasowych, dotyczące współczynnika odbicia współdrożnego R pomnożonego przez odpowiedni mnożnik odpowiadający każdej barwie podanej w tabelicy 10.

Określono dwie klasy trwałych PEO:

- klasa PRP 0 - wymaganie nie określone
- klasa PRP 1 - nie mniej niż w tablicy 9.

Tablica 9. Klasa PRP 1 - Minimalne wartości współczynnika odbicia współdrożnego R punktowych elementów odblaskowych, typu 1 (szklany), typu 2 (plastikowy) i typu 3 (plastikowy z osłoną szklaną)

<b>Kąt oświetlenia <math>\beta_{(H)}</math></b>		$\pm 15^\circ$	$\pm 10^\circ$	$\pm 5^\circ$
$\beta_{(V)} = 0^\circ$				
<b>Kąt obserwacji <math>\alpha</math>,</b>		$2^\circ$	$1^\circ$	$0,3^\circ$
<b>Minimalna wartość R,</b> <b><math>\text{mcd}\cdot\text{lx}^{-1}</math></b>	typ 1	2	10	20
	typ 2	2,5	25	220
	typ 3	1,5	10	150

Tablica 10. Mnożniki dla elementów odblaskowych różnych barw

<b>Barwa</b>	biała	żółta	czerwona
<b>Mnożnik</b>	1	0,6	0,2

Wymagania dla współrzędnych punktów narożnych obszarów chromatyczności promieniowania odbitego oraz wymagania dotyczące rozmieszczenia PEO zostały podane w Rozporządzeniu Ministra Infrastruktury z dnia 3 lipca 2003 r. w sprawie szczegółowych warunków technicznych dla znaków i sygnałów drogowych oraz urządzeń bezpieczeństwa ruchu drogowego i warunków ich umieszczania na drogach (tj. Dz. U. z 2019 r., poz. 2311 z późn. zm.). PEO krawężnikowe są instalowane w wywierconym cylindrycznym otworze przez wciśnięcie szklanego PEO w osłonie gumowej.

Aktywne punktowe elementy odblaskowe są zasilane z sieci lub przez własne ogniwo fotowoltaiczne z baterią, z jednym lub kilkoma punktami świetlnymi (diody LED) wysyłające pulsujące światło informujące prowadzącego pojazd o możliwym niebezpieczeństwie. Ten rodzaj PEO jest montowany przez umieszczenie w nawierzchni drogowej i przyklejenie przy użyciu gorącego lepiszcza asfaltowego lub kleju epoksydowego. Obudowa aktywnego PEO jest wykonana ze szkła hartowanego lub z metalu.

Materiał, z którego wykonano PEO powinien wykazywać odporność na ściskanie w temperaturze od  $-25^\circ\text{C}$  do  $+60^\circ\text{C}$  co najmniej siłą 60 kN w badaniu pod prasą z przesuwem tłoka 6,3 mm/min.

## 2.11. Przechowywanie i składowanie materiałów

Materiały do oznakowania cienko i grubowarstwowego nawierzchni oraz materiały prefabrykowane powinny zachować stałość swoich właściwości chemicznych i fizykochemicznych przez okres co najmniej 12 miesięcy składowania w warunkach określonych przez producenta.

Materiały do poziomego oznakowania dróg należy przechowywać w magazynach odpowiadających zaleceniom producenta, zwłaszcza zabezpieczających je od napromieniowania słonecznego, opadów i w temperaturze, dla:

- farb wodorocieńczalnych od  $5^\circ\text{C}$  do  $35^\circ\text{C}$ ,
- farb rozpuszczalnikowych od  $-5^\circ\text{C}$  do  $25^\circ\text{C}$ ,
- pozostałych materiałów - poniżej  $35^\circ\text{C}$ ,

lub w magazynach odpowiadającym zaleceniom producenta.

## 2.12. Oznakowanie opakowań

Wykonawca powinien żądać od producenta, aby oznakowanie opakowań materiałów do poziomego znakowania dróg było wykonane zgodnie z Rozporządzeniem Ministra Inwestycji i Rozwoju z dnia 13 czerwca 2018 r. zmieniającym rozporządzenie w sprawie sposobu deklarowania właściwości użytkowych wyrobów budowlanych oraz sposobu znakowania ich znakiem budowlanym (Dz. U. z 2018 r. poz. 1233) oraz PN-EN ISO 780. Na każdym opakowaniu powinien być umieszczony trwały napis zawierający:

- nazwę i adres siedziby producenta lub znak identyfikacyjny pozwalający jednoznacznie określić nazwę i adres siedziby producenta,
- dwie ostatnie cyfry roku, w którym znak budowlany został po raz pierwszy umieszczony na wyrobie budowlanym,
- nazwę i oznaczenie typu wyrobu budowlanego,

- numer referencyjny Polskiej Normy lub numer i rok wydania krajowej oceny technicznej lub aprobaty technicznej IBDiM wydanej przed 1.01.2017 r., zgodnie z którą zostały zadeklarowane właściwości użytkowe,
- numer krajowej deklaracji,
- poziom lub klasę zadeklarowanych właściwości użytkowych,
- nazwę jednostki certyfikującej, jeżeli taka jednostka uczestniczyła w ocenie i weryfikacji stałości właściwości użytkowych wyrobu budowlanego,
- adres strony internetowej producenta, jeżeli krajowa deklaracja jest na niej udostępniona,
- masę netto lub ilość w opakowaniu,
- datę produkcji i okres przydatności do stosowania,
- kartę charakterystyki lub kartę techniczną wyrobu.

W przypadku farb rozpuszczalnikowych i wyrobów chemoutwardzalnych oznakowanie opakowania powinno być zgodne z ustawą z dnia 25 lutego 2011 r. o substancjach chemicznych i ich mieszaninach (tj. Dz.U. z 2020 r. poz. 2289).

W przypadku oznakowania wyrobu znakiem CE producent powinien dołączyć dokument zawierający niezbędne informacje określone w odpowiedniej zharmonizowanej normie lub europejskiej ocenie technicznej.

### **3. SPRZĘT**

#### **3.1. Ogólne wymagania dotyczące sprzętu**

Ogólne wymagania dotyczące sprzętu podano w D-M 00.00.00 „Wymagania ogólne”. Jakikolwiek sprzęt, maszyny i urządzenia nie gwarantujące zachowania wymagań jakościowych robót, zostaną przez Inżyniera zdyskwalifikowane i niedopuszczone do robót.

#### **3.2. Sprzęt stosowany do wykonywania robót**

Do wykonania oznakowania poziomego należy stosować następujący sprzęt:

- układarki mas chemoutwardzalnych lub termoplastycznych z mechanicznym systemem posypu kulek,
- szczotki mechaniczne (zaleca się stosowanie szczotek wyposażonych w urządzenia odpylające) oraz szczotek ręcznych,
- frezarki,
- śrutownice,
- usuwarki metodą wodną,
- sprężarki,
- malowarki liniowe,
- malowarki ręczne,
- wyklejarki do taśm,
- wiertnice (dotyczy PEO),
- palniki do wtapienia oznakowania z prefabrykowanej masy termoplastycznej,
- kotły do rozgrzewania masy,
- sprzętu do badań oznakowania poziomego – retroreflektometr, reflektometr, spektrokolorymetr, grzebień do pomiaru grubości warstwy nakładanego materiału, mobilny sprzęt do badań oznakowania poziomego,
- malowarki zintegrowane z systemem zmechanizowanego posypywania mikrokulkami szklanym.

Znakowanie podłużne musi być wykonywane wyłącznie sprzętem mechanicznym.

Znakowanie poprzeczne i znaki uzupełniające mogą być wykonywane przy użyciu szablonów.

Zestaw sprzętu powinien posiadać możliwość regulacji wydajności nanoszonych materiałów oraz gwarantować równomierność ich podawania

Do oczyszczenia znakowanej powierzchni należy użyć szczotek mechanicznych oraz sprężarek.

### **4. TRANSPORT**

#### **4.1. Ogólne wymagania dotyczące transportu**

Ogólne wymagania dotyczące transportu podano w D-M-00.00.00 „Wymagania ogólne”.

#### **4.2. Transport - wymagania pozostałe**

Wykonawca jest zobowiązany do stosowania jedynie takich środków transportu, które nie wpłyną niekorzystnie na jakość wykonywanych robót.

Materiały do poziomego znakowania dróg należy przewozić w pojemnikach zapewniających szczelność, bezpieczny transport i zachowanie wymaganych właściwości materiałów. Pojemniki powinny być oznakowane zgodnie z normą PN-EN ISO -780.

Materiały do znakowania drogi powinny być dostarczone w oryginalnych opakowaniach handlowych i stosowane zgodnie z zaleceniami specyfikacji technicznej producenta oraz wymaganiami znajdującymi się w aprobacie technicznej lub krajowej ocenie technicznej.

W przypadku materiałów niebezpiecznych opakowania powinny być oznakowane zgodnie z ustawą z dnia 25 lutego 2011 r. o substancjach chemicznych i ich mieszaninach (tj. Dz.U. z 2020 r. poz. 2289).

Farby rozpuszczalnikowe, rozpuszczalniki palne oraz farby i masy chemoutwardzalne należy transportować zgodnie z postanowieniami umowy międzynarodowej ADR dla transportu drogowego materiałów palnych, klasy 3 oraz szczegółowymi zaleceniami zawartymi w karcie charakterystyki wyrobu sporządzonej przez producenta. Wyroby, wyżej wymienione, nieposiadające karty charakterystyki nie powinny być dopuszczone do transportu.

Materiały do znakowania poziomego należy przewozić krytymi środkami transportowymi, chroniąc opakowania przed uszkodzeniem mechanicznym, zgodnie z prawem przewozowym.

## 5. WYKONANIE ROBÓT

### 5.1. Ogólne zasady wykonywania robót

Ogólne zasady wykonania robót podano w D-M-00.00.00 „Wymagania ogólne”.

Oznakowanie poziome zaleca się wykonywać zgodnie z kierunkami ruchu, zwłaszcza na drogach klas A i S oraz dwujezdniowych GP.

Należy zachować reżim technologiczny wykonawstwa oznakowania poziomego, używać właściwych materiałów i sprzętu, tak aby wykonane oznakowanie było dobrej jakości i zachowywało wszystkie właściwości użytkowe w całym okresie gwarancyjnym.

Wykonanie oznakowania poziomego, zarówno cienkowarstwowego jak i grubowarstwowego, zależy od warunków stosowania. W ich zakres wchodzi rodzaj i stan nawierzchni drogi, temperatura nawierzchni i powietrza, wilgotność względna powietrza, zalecana grubość powłoki i sprzęt do wykonania aplikacji. Przy wykonywaniu nowego oznakowania poziomego, spowodowanego zmianami organizacji ruchu, należy dokładnie usunąć zbędne stare oznakowanie z wymaganiami zapisanymi w pkt. 5.3, 5.4 i 5.5.

### 5.2. Wymagania dotyczące bezpieczeństwa i higieny pracy

Przed przystąpieniem do wykonania oznakowania poziomego, zwłaszcza z użyciem mas chemoutwardzalnych lub termoplastycznych należy zapoznać się z instrukcją producenta, a w szczególności ostrzeżeniami dotyczącymi zagrożeń dla zdrowia znajdującymi się m. in. w kartach charakterystyk oraz sposobami stosowania materiałów chemicznych.

### 5.3. Warunki atmosferyczne

W czasie wykonywania oznakowania temperatura nawierzchni i powietrza powinna wynosić co najmniej 5°C a wilgotność względna powietrza powinna być zgodna z zaleceniami producenta lub wynosić co najwyżej 80%, zaś max temperatura powietrza 30°C.

Należy zwrócić szczególną uwagę przy wykonywaniu znakowania wcześniej rano lub późnym wieczorem i w nocy, gdyż wtedy wilgotność względna powietrza gwałtownie rośnie osiągając niekiedy wartość 100% i może zająć zjawisko wykroplenia (roszenia) wody na powierzchni drogi. W tym przypadku nie należy wykonywać oznakowania.

Ponadto podczas prac wykonywanych w nocy należy zwrócić uwagę, czy nie został przekroczony punkt rosy. Wartość punktu rosy odczytuje się z tablicy 11. Przekroczenie punktu rosy obliguje Wykonawcę w szczególnych przypadkach do zastosowania osuszania nawierzchni malowanej lub przerwania robót.

Tablica 11. Oznaczenie punktu rosy.

Temp. powietrza [°C]	Względna wilgotność powietrza [%]								
	50	55	60	65	70	75	80	85	90
5	-4,1	-2,9	-1,8	-0,9	0,0	0,9	1,8	2,7	3,6
6	-3,2	-2,1	-1,0	-0,1	0,9	1,8	2,8	3,7	4,5
7	-2,4	-1,3	-0,2	0,8	1,8	2,8	3,7	4,6	5,5
8	-1,6	-0,4	0,8	1,8	2,8	3,8	4,7	5,6	6,5
9	-0,8	0,4	1,7	2,7	3,8	4,7	5,7	6,6	7,5
10	0,1	1,3	2,6	3,7	4,7	5,7	6,7	7,6	8,4
11	1,0	2,3	3,5	4,6	5,6	6,7	7,6	8,6	9,4

Temp. powietrza [°C]	Względna wilgotność powietrza								
	[%]								
	50	55	60	65	70	75	80	85	90
12	1,9	3,2	4,5	5,6	6,6	7,7	8,6	9,6	10,4
13	2,8	4,2	5,4	6,6	7,6	8,6	9,6	10,6	11,4
14	3,7	5,1	6,4	7,5	8,6	9,6	10,6	11,5	12,4
15	4,7	6,1	7,3	8,5	9,5	10,6	11,5	12,5	13,4
16	5,6	7,0	8,3	9,5	10,5	11,6	12,5	13,5	14,4
17	6,5	7,9	9,2	10,4	11,5	12,5	13,5	14,5	15,3
18	7,4	8,8	10,2	11,4	12,4	13,5	14,5	15,4	16,3
19	8,3	9,7	11,1	12,3	13,4	14,5	15,5	16,4	17,3
20	9,3	10,7	12,0	13,3	14,4	15,4	16,4	17,4	18,3
21	10,2	11,6	12,9	14,2	15,3	16,4	17,4	18,4	19,3
22	11,1	12,5	13,8	15,2	16,3	17,4	18,4	19,4	20,3
23	12,0	13,5	14,8	16,1	17,2	18,4	19,4	20,3	21,3
24	12,9	14,4	15,7	17,0	18,2	19,3	20,3	21,3	22,3
25	13,8	15,3	16,7	17,9	19,1	20,3	21,3	22,3	23,2
26	14,8	16,2	17,6	18,8	20,1	21,2	22,3	23,3	24,2
27	15,7	17,2	18,6	19,8	21,1	22,2	23,2	24,3	25,2
28	16,6	18,1	19,5	20,8	22,0	23,2	24,2	25,2	26,2
29	17,5	19,1	20,5	21,7	22,9	24,1	25,2	26,2	27,2
30	18,4	20,0	21,4	22,7	23,9	25,1	26,2	27,2	28,2

Przykład: W temperaturze 24°C i względnej wilgotności powietrza 65%, punkt rosy odczytany z tablicy 11 wynosi 17°C (oznaczono kolorem żółtym).

W przypadku wykonywania oznakowania przy użyciu taśm prefabrykowanych w trakcie układania warstwy ścieralnej powyższe warunki nie muszą być zachowane.

Na wniosek Wykonawcy, w szczególnych okolicznościach, Zamawiający może zezwolić na wykonanie znakowania w niższej lub wyższej temperaturze oraz przy wyższej wilgotności, lub w ciągu dnia, jeśli zezwalają na to warunki określone przez producenta materiału/wyrobu używanego do znakowania.

#### 5.4. Przygotowanie podłoża do wykonania znakowania

Przed wykonaniem znakowania poziomego należy oczyścić powierzchnię nawierzchni z pyłu, kurzu, smarów, olejów i innych zanieczyszczeń, przy użyciu sprzętu wymienionego w STWiORB i zaakceptowanego przez Inżyniera.

Powierzchnia nawierzchni przygotowana do wykonania oznakowania poziomego musi być czysta i sucha. Zakazane jest prowadzenie prac na nawierzchni mokrej i wilgotnej oraz w czasie deszczu.

Nie dopuszcza się składowania materiałów i wyrobów sypkich przy krawędzi jezdni malowanych. W przypadku wykonywania oznakowania na nawierzchni z betonu cementowego nawierzchnię należy przed znakowaniem

powierzchniowo sfrezować lub wykonać śrutowanie lub zabieg waterblastingu, usuwając mleczko cementowe i inne substancje zabezpieczające np. parafinę. Po usunięciu warstwy powierzchniowej betonu, należy powierzchnię znakowaną umyć wodą pod ciśnieniem oraz zagruntować środkiem wskazanym przez producenta masy (podkład, grunt, primer) w ilości przez niego podanej.

### 5.5. Jednorodność nawierzchni znakowanej

Poprawność wykonania znakowania wymaga jednorodności nawierzchni znakowanej. Nierównomierności i/albo miejsca łatania nawierzchni, ocenione wizualnie które nie wyróżniają się od starej nawierzchni i nie mają większego rozmiaru niż 15% powierzchni znakowanej, uznaje się za powierzchnie jednorodne.

W przypadku większej powierzchni niejednorodnej zaleca się wykonanie automatycznej oceny wizualnej stanu powierzchni zgodnie z dokumentem „Diagnostyka stanu nawierzchni i jej elementów – wytyczne stosowania” (DSN). Jeśli nawierzchnię odcinka drogi, na którym będzie wykonywane oznakowanie poziome, oceniono w klasie C, należy w specyfikacji technicznej określić dodatkowe wymagania wobec stosowanego materiału do oznakowania nawierzchni i wymagania wobec Wykonawcy.

### 5.6. Przedznakowanie (trasowanie)

Do wykonania przedznakowania należy stosować nietrwałą farbę, np. farbę silnie rozcieńczoną rozpuszczalnikiem. Zaleca się wykonywanie przedznakowania w postaci cienkich linii lub kropek. Początek i koniec znakowania należy zaznaczyć małą kreską poprzeczną. Do trasowania strzałek, symboli, napisów praktyczne jest zastosowanie kredy.

Dla dokładnego wykonania poziomego oznakowania drogi, wyeliminowania odchyżeń i błędów w istniejącym lub nowym oznakowaniu, należy wykonać przedznakowanie, stosując się do ustaleń zawartych w dokumentacji projektowej, w załączniku nr 2 do rozporządzenia, specyfikacji technicznej i wskazaniach Inżyniera.

W przypadku odnawiania oznakowania drogi, gdy stare oznakowanie jest wystarczająco czytelne i zgodne z dokumentacją projektową, można przedznakowania nie wykonywać.

Wykonane przedznakowanie należy sprawdzić po wykonaniu pod względem zgodności z projektem, prostoliniowości linii i płynności na łukach.

### 5.7. Odcinek próbny

Przed przystąpieniem do robót Wykonawca powinien wykonać odcinek próbny w miejscu określonym przez Inżyniera. Długość odcinka próbnego liniowego nie powinna być mniejsza niż 300 mb i nie większa niż 1000 mb, zawierająca linie segregacyjne oraz linie krawędziowe.

Należy sprawdzić widzialność w nocy i w dzień poprzez pomiary współczynnika odbłasku na liniach segregacyjnych i krawędziowych wewnętrznych i zewnętrznych na otwartych do ruchu odcinkach dróg, a także na liniach podłużnych oznakowań z wygarbieniami. Pomiar należy wykonywać przy użyciu mobilnego reflektometru zainstalowanego na samochodzie (posiadającego sprawdzoną korelację z urządzeniem ręcznym) lub urządzeniem ręcznym. Urządzenie ręczne powinno posiadać aktualny certyfikat ze świadectwem wzorcowania wzorca kalibracyjnego. Pomiar należy wykonać zgodnie z kierunkiem jazdy.

Na odcinku próbnym należy:

- sprawdzić ilość wbudowanej masy wraz z kulkami na 1m<sup>2</sup> powierzchni oznakowania na próbce z blachy o wymiarach 350x200x0,8mm, trwale ocechowanej, posiadającą określoną masę (tarę). Cała powierzchnia płytki musi być pokryta aplikowanym materiałem. Ilość wbudowanego materiału musi być zgodna z aprobatą techniczną lub Krajową Oceną Techniczną. Ilość wbudowanej masy wraz z kulkami powinna zapewnić wymaganą grubość dla oznakowania grubowarstwowego.
- sprawdzić widzialność w dzień tj. wykonać pomiary barwy i współczynnika luminancji  $\beta$  z częstotliwością 1 pomiar na linii segregacyjnej i 1 pomiar na każdej linii krawędziowej. Jeden (1) pomiar oznacza wykonanie 5 uwidoczniowanych odczytów (współrzędnych chromatyczności x,y i współczynnika luminancji  $\beta$ ) na tej samej linii i z niewielkim przesunięciem lokalizacji.

Wyniki współrzędnych chromatyczności x,y należy nanieść na wykres i sprawdzić czy mieszczą się w polu zdefiniowanym dla koloru białego. Wszystkie pomiary współrzędnych x, y muszą mieścić się w polu koloru białego. W przypadku niespełnienia tego wymagania oznakowanie nie może być dopuszczone do wbudowania na drodze.

Wielkość współczynnika luminancji  $\beta$  jest średnią z pięciu pomiarów i musi spełniać wymagania jak dla nowego oznakowania zgodnie z aprobatą techniczną lub Krajową Oceną Techniczną

- sprawdzić widzialność w nocy poprzez:
  - ocenę wizualną nocą równomierności odbłasku na całej szerokości linii w całym przekroju drogi. Oznakowanie musi być jednorodne i nie powinno posiadać żadnych plam, etc.
  - pomiar odbłasku wykonywany z częstotliwością 1 pomiar na linii segregacyjnej oraz 1 pomiar na każdej linii krawędziowej w przekroju drogi. Jeden (1) pomiar oznacza wykonanie 5 uwidoczniowanych odczytów na tej samej linii i z niewielkim przesunięciem lokalizacji. Wynik stanowi średnią z trzech odcinków i musi spełniać wymagania jak dla nowego oznakowania zgodnie z aprobatą techniczną lub Krajową Oceną Techniczną, w przypadku pomiarów wykonanych w późniejszym okresie zgodnie z wymaganiami. Na podstawie wyników uzyskanych na odcinku próbnym Inżynier podejmie decyzję o dopuszczeniu do wykonania oznakowania na

odcinku drogi. Zaleca się wykonanie badań do 30 dni i po 30 dniach od wykonania oznakowania w celu zebrania szerszej bazy danych mających wpływ na podjęcie decyzji Inżyniera. Wyniki uzyskane z odcinka próbnego są przedmiotem oceny Inżyniera.

### 5.8. Wykonanie oznakowania poziomego grubowarstwowego

Wykonanie znakowania powinno być zgodne z zaleceniami producenta materiałów a w przypadku ich braku lub niepełnych danych – zgodne z poniższymi wskazaniem.

Przed wykonaniem oznakowania grubowarstwowego o strukturze regularnej zaleca się wykonać podkład z np. sprayu. Materiał znakujący należy nakładać równomierną warstwą o grubości ustalonej na odcinku próbnym zachowując wymiary i ostrość krawędzi. Grubość nanoszonej warstwy zaleca się kontrolować przy pomocy grzebienia pomiarowego na płycie szklanej lub metalowej, podkładanej na drodze układarki. Ilość materiału zużyta w czasie prac, określona przez średnie zużycie na metr kwadratowy, nie może się różnić od ilości ustalonej, więcej niż o 10%.

W przypadku mas chemoutwardzalnych i termoplastycznych wszystkie większe prace (linie krawędziowe, segregacyjne na długich odcinkach dróg) powinny być wykonywane przy użyciu urządzeń samojezdnych z automatycznym podziałem linii i posypywaniem kulkami szklanymi z ewentualnym materiałem uszorstniającym. W przypadku mniejszych prac, wielkość, wydajność i jakość sprzętu należy dostosować do ich zakresu i rozmiaru.

W przypadku znakowania nawierzchni z betonu cementowego należy przed aplikacją usunąć warstwę powierzchniową betonu metodą frezowania, śrutowania lub waterblasting, aby zlikwidować pozostałości mleczka cementowego i uszorstnić powierzchnię. Po usunięciu warstwy powierzchniowej betonu, należy powierzchnię znakowaną umyć wodą pod ciśnieniem oraz zagruntować środkiem wskazanym przez producenta masy (podkład, grunt, primer) w ilości przez niego podanej.

Oznakowanie grubowarstwowe profilowe z funkcją akustyczną wykonywane jako tzw. „baretka” musi być wykonywane ze 100% pokryciem znakowanej powierzchni. Oznakowanie profilowe powinno być wykonane z nakładanej masy chemoutwardzalnej lub termoplastycznej barwy białej i mieć geometrię zapewniającą odpowiednie odwodnienie.

Dla oznakowania strukturalnego – typu kropki, łezki, itp. minimalne pokrycie powinno wynosić 75% powierzchni znakowanej. Natomiast przy mniejszym pokryciu oznakowanie to należy wykonać ze 100% pokryciem znakowanej powierzchni.

Decyzję dotyczącą rodzaju sprzętu i sposobu wykonania znakowania podejmuje Inżynier na wniosek Wykonawcy.

Między elementami oznakowania należy zapewnić odstępy umożliwiające odwodnienie powierzchniowe.

Dla celów kontroli jakości wykonanego oznakowania grubowarstwowego strukturalnego należy, w miejscach uzgodnionych z Inżynierem, tuż po wykonaniu odcinka oznakowania grubowarstwowego rozprościć packą wykonane oznakowanie tak, aby uzyskać jednolitą białą powierzchnię (bez prześwitów czarnej nawierzchni). Długość takiego odcinka testowego powinna być, ok. 2 metrów (5 pomiarów z niewielkim przesunięciem lokalizacji.), tak aby była możliwość ustawienia aparatu do pomiarów bieli oznakowania i wykonania pomiarów. Należy wykonać ewidencję tych punktów, w celu ponownego sprawdzenia parametrów oznakowania.

Oznakowanie zaleca się wykonywać zgodnie z kierunkiem jazdy zwłaszcza na drogach klas A i S oraz dwujezdniowych GP.

W przypadkach szczególnych (zachowanie przejeźdności, udostępnienie do ruchu) za zgodą Zamawiającego, czasowo dopuszcza się zastosowanie wykonanie oznakowania cienkowarstwowego (prześciowego) w okresie zimowym przy braku możliwości zachowania reżimu technologicznego wykonania oznakowania grubowarstwowego.

### 5.9. Wykonanie oznakowania poziomego cienkowarstwowego

Wykonanie znakowania powinno być zgodne z zaleceniami producenta materiałów, a w przypadku ich braku lub niepełnych danych – zgodne z poniższymi wskazaniem.

Do wykonania oznakowania cienkowarstwowego używa się farb oraz mas w formie spray.

Dla wykonania oznakowania farbami, bezpośrednio przed naniesieniem farba ta musi być bardzo dobrze rozmieszana i doprowadzona do lepkości roboczej, zgodnie z zaleceniami producenta.

Materiał do znakowania cienkowarstwowego po otwarciu opakowania należy ujednorodnić w całej objętości. Przed lub w czasie napełniania zbiornika malowarki zaleca się precedzić farbę przez sito 0,6 mm. Nie wolno stosować do malowania mechanicznego materiału, w którym osad na dnie opakowania nie daje się całkowicie wymieszać lub na jej powierzchni znajduje się kożuch.

Przy rozkładaniu materiału musi być zagwarantowane równomierne rozłożenie materiału znakującego, utrzymanie grubości warstwy, ilości mikrokulek szklanych jak i geometria oraz równe krawędzie i ostrość krawędzi znakowania.

Materiał należy nakładać równomierną warstwą w ilościach określonych w Krajowej Ocenie Technicznej lub w Aprobacie Technicznej. Ilość farby zużyta w czasie prac, określona przez średnie zużycie na metr kwadratowy nie może się różnić od ilości ustalonej, więcej niż 10%.

Grubość warstwy pozostałej po wyschnięciu farby jest w przybliżeniu mniejsza o 40% od grubości zmierzonej na mokro, a producent powinien w karcie technicznej wyrobu podać tę wartość.

Temperatura powietrza powinna być w zakresie od 5°C do 30°C, a temperatura nawierzchni w zakresie od 5°C do 45°C przy wilgotności względnej powietrza poniżej 80%.

Wszystkie większe prace powinny być wykonane przy użyciu samojezdnych malowarek z automatycznym podziałem linii i posypywaniem kulkami szklanymi pod ciśnieniem z ew. materiałem uszorstniającym. W przypadku mniejszych prac, wielkość, wydajność i jakość sprzętu należy dostosować do zakresu i rozmiaru prac. Inżynier na wniosek Wykonawcy zatwierdza decyzję dotyczącą rodzaju sprzętu i sposobu wykonania oznakowania.

Warstwa elementów odblaskowych musi być rozłożona równomiernie na całej powierzchni malowania i dawać jednolity efekt odblasku w porze nocnej.

Oznakowanie poziome zaleca się wykonywać zgodnie z kierunkiem jazdy zwłaszcza na drogach klas A i S oraz dwujezdniowych GP.

### **5.10. Wykonanie oznakowania poziomego materiałami prefabrykowanymi**

Wykonanie znakowania powinno być zgodne z zaleceniami producenta materiałów a w przypadku ich braku lub niepełnych danych - zgodne z poniższymi wskazaniami.

Taśma prefabrykowana może być наносzona na nawierzchnię poprzez:

- wgniatanie w świeżo ułożoną warstwę ścierną w temperaturze stygnięcia od 70°C do 30°C, w trakcie ostatniego wałowania,
- naklejanie na istniejącą nawierzchnię z wykorzystaniem samoprzylepnej warstwy klejącej taśm lub dodatkowej warstwy kleju, doprowadzającego nawierzchnię do pożądanego stanu przyczepności.

Pierwszą z rekomendowanych jest metoda układania taśm na świeżo ułożonej warstwie ścierną nawierzchni, a następnie jej właściwe zawałowanie. Ta metoda umożliwi układanie docelowego oznakowania poziomego bez konieczności stosowania oznakowania przejściowego oraz wpuszczenia ruchu na drogę bezpośrednio po aplikacji.

Taśmy mogą być aplikowane również na nawierzchniach ściernych i betonowych po zastosowaniu odpowiedniej ilości i rodzaju kleju podkładowego tzw. primera, który zapewnia prawidłowe przyleganie taśmy do istniejącego podłoża, wypełniając pory, ewentualnie niewielkie ubytki nawierzchni oraz wiążąc obecne na niej niewielkie zanieczyszczenia (kurz).

Oznakowanie z użyciem taśm prefabrykowanych powinno być wykonywane przy użyciu właściwych narzędzi i jedynie przez przeszkolony przez producenta personel oraz zgodnie z instrukcjami i rekomendacjami tego producenta, dotyczy to w szczególności warunków aplikacji, sposobu docisku oraz wałowania.

Oznakowanie zaleca się wykonywać zgodnie z kierunkiem jazdy, zwłaszcza na drogach klas A i S oraz dwujezdniowych GP.

### **5.11. Wykonanie znakowania punktowymi elementami odblaskowymi**

Wykonanie znakowania powinno być zgodne z zaleceniami producenta materiałów, a w przypadku ich braku – zgodnie z poniższymi wskazaniami.

Przy wykonywaniu znakowania punktowymi elementami odblaskowymi należy zwracać szczególną uwagę na staranne mocowanie elementów do podłoża, od czego zależy trwałość oznakowania.

Nie wolno zmieniać ustalonego przez producenta rodzaju kleju z uwagi na możliwość uzyskania różnej jego przyczepności do nawierzchni i do materiałów, z których wykonano punktowe elementy odblaskowe.

Przed przyklejeniem punkowego elementu odblaskowego w miejscach naklejania PEO nawierzchnię należy oczyścić i odpylić.

W przypadku znakowania nawierzchni betonowych należy zastosować podkład (primer) poprawiający przyczepność przyklejanych punktowych elementów odblaskowych do nawierzchni.

Materiały stosowane do wykonywania oznakowania w postaci punktowych elementów odblaskowych powinny posiadać odpowiednie dokumenty potwierdzające właściwości wyrobu i dopuszczające je do obrotu.

### **5.12. Wykonanie oznakowania tymczasowego**

Do wykonywania oznakowania tymczasowego barwy żółtej należy stosować materiały łatwe do usunięcia po zakończeniu okresu tymczasowości. Linie wyznaczające pasy ruchu zaleca się uzupełnić punktowymi elementami odblaskowymi z odbłyśnikami także barwy żółtej.

Czasowe oznakowanie poziome powinno być wykonane z materiałów odblaskowych. Do jego wykonania należy stosować: farby, taśmy samoprzylepne lub punktowe elementy odblaskowe. Stosowanie farb dopuszcza się wyłącznie w takich przypadkach, gdy w wyniku przewidywanych robót nawierzchniowych oznakowanie to po ich zakończeniu będzie całkowicie niewidoczne, np. zostanie przykryte nową warstwą ścierną nawierzchni.

W przypadku gdy wymagana jest widoczność oznakowania tymczasowego w nocy w warunkach wilgotnych (RW), należy stosować materiał, dla którego ta cecha została potwierdzona w Krajowej Ocenie Technicznej.

Materiały stosowane do wykonywania oznakowania tymczasowego powinny także posiadać aprobaty techniczne lub Krajową Ocenę Techniczną, a producent powinien wystawiać krajową deklarację właściwości użytkowych.

### **5.13. Usuwanie oznakowania poziomego**

W przypadku konieczności usunięcia istniejącego oznakowania poziomego, czynność tę należy wykonać tak, aby jak najmniej uszkodzić nawierzchnię.

Należy wykonywać usuwanie oznakowania:

- cienkowarstwowego, metodą: frezowania mechanicznego, wodą pod wysokim ciśnieniem (waterblasting), piaskowania, śrutowania, trawienia lub wypalania na nawierzchniach asfaltowych;



- grubowarstwowego, metodą frezowania mechanicznego, metodą usuwania wodą pod wysokim ciśnieniem lub metodą śrutowania;
- punktowego, prostymi narzędziami mechanicznymi.

Metoda frezowania, jako inwazyjna powinna być stosowana wyjątkowo np. w czasowych organizacjach ruchu, gdzie będzie wymieniana nawierzchnia jezdni

Metodę usuwania oznakowania poziomego powinien zaakceptować Inżynier.

Środki zastosowane do usunięcia oznakowania nie mogą wpływać ujemnie na przyczepność nowego oznakowania do podłoża, na jego szorstkość, trwałość oraz na właściwości podłoża.

Materiały pozostałe po usunięciu oznakowania należy usunąć z drogi tak, aby nie zanieczyszczały środowiska, w miejsce zaakceptowane przez Inżyniera.

#### **5.14. Odnowa funkcjonującego oznakowania poziomego**

Odnawianie funkcjonującego oznakowania poziomego, wykonywanego w przypadku utraty wymagań jednej z właściwości, należy wykonać materiałem o sprawdzonej dobrej przyczepności do starej warstwy. Materiały stosowane do odnowy powinny być układane na podłożu spełniającym wymagania producenta określone w dokumentacji wyrobu. Należy dokonać oceny nawierzchni istniejącego oznakowania poziomego przed przystąpieniem do odnowy.

Ilość i rodzaj stosowanego do odnowienia materiału, należy dobrać w zależności od rodzaju i stanu oznakowania odnawianego, kierując się wskazówkami producenta materiału i zaleceniami Inżyniera.

Należy przyjąć z założenia, że oznakowanie wykonane farbami należy odnawiać także farbami, oznakowania grubowarstwowe wykonane masami termoplastycznymi – natryskowaną cienką warstwą masy termoplastycznej zalecaną przez producenta masy, oznakowania wykonane masami chemoutwardzalnymi – natryskiwany masami chemoutwardzalnymi (sprayplast).

W celu zachowania jednolitości parametrów oznakowania jego odnowę należy wykonać na całym odcinku aż do miejsc wskazanych jako prawidłowe (w przypadku badań urządzeniami ręcznymi). Nie dopuszcza się punktowej odnowy oznakowania tylko w miejscu wskazanej nieprawidłowości.

W celu zachowania jednolitości parametrów oznakowania jego odnowę należy wykonać również na odcinku co najmniej 50 m przed i 50 m za miejscem wskazanym jako wadliwe (w przypadku pomiarów mobilnych).

#### **5.15. Naprawa wadliwie wykonanego nowego oznakowania**

W przypadku niespełnienia wymagań jednej lub kilku właściwości z powodu wadliwie wykonanego nowego oznakowania na nowo wybudowanej/przebudowanej/remontowanej drodze na danym odcinku należy to oznakowanie usunąć metodami wymienionymi w pkt. 5.13. Następnie należy ponownie wykonać oznakowanie.

Dopuszcza się jednokrotną naprawę takiego oznakowania przez naniesienie kolejnej warstwy pod warunkiem, że zastosowana technologia naprawy zapewni prawidłowe wszystkie parametry oznakowania w całym okresie użytkowania.

W celu zachowania jednolitości parametrów oznakowania jego naprawę należy wykonać na całym odcinku aż do miejsc wskazanych jako prawidłowe (w przypadku badań urządzeniami ręcznymi). Nie dopuszcza się punktowej naprawy oznakowania tylko w miejscu wskazanej nieprawidłowości.

W celu zachowania jednolitości parametrów oznakowania jego naprawę należy wykonać również na odcinku co najmniej 50 m przed i 50 m za miejscem wskazanym jako wadliwe (w przypadku pomiarów mobilnych).

W przypadku niespełnienia jakichkolwiek wymagań zaproponowaną technologią, należy bezwarunkowo usunąć oznakowanie według punktu 5.13 i wykonać ponownie.

## **6. KONTROLA JAKOŚCI ROBÓT**

### **6.1. Ogólne wymagania dotyczące kontroli jakości robót**

Ogólne zasady kontroli jakości robót podano w D-M-00.00.00 „Wymagania ogólne”.

Badania i pomiary dzielą się na:

- badania i pomiary Wykonawcy – w ramach własnego nadzoru,
- badania i pomiary kontrolne – w ramach nadzoru Zamawiającego.

W uzasadnionych przypadkach w ramach badań i pomiarów kontrolnych dopuszcza się wykonanie badań i pomiarów kontrolnych dodatkowych i/lub badań i pomiarów arbitrażowych.

Badania obejmują:

- przeprowadzenie badania,
- sprawozdanie z badań.

### **6.2. Badania i pomiary Wykonawcy**

Wykonawca jest zobowiązany do przeprowadzania na bieżąco badań i pomiarów w celu sprawdzania czy jakość wykonanych Robót jest zgodna z postawionymi wymaganiami.

Badania i pomiary powinny być wykonywane z niezbędną starannością, zgodnie z obowiązującymi przepisami i w wymaganym zakresie. Badania i pomiary Wykonawca powinien wykonywać z częstotliwością gwarantującą zachowanie wymagań dotyczących jakości robót, lecz nie rzadziej niż wskazano to w WWiORB. Przy krótkich

terminach dopuszcza się możliwość wykonania badań kontrolnych przez Zamawiającego. Wyniki badań będą dokumentowane i archiwizowane przez Wykonawcę. Wyniki badań Wykonawca jest zobowiązany przekazywać Inżynierowi/Inspektorowi Nadzoru.

### 6.3. Badania i pomiary kontrolne

Badania i pomiary kontrolne są zlecane przez Inżyniera/Inspektora Nadzoru, a których celem jest sprawdzenie, czy jakość zastosowanych materiałów oraz gotowego oznakowania spełniają wymagania określone w kontrakcie.

Wykonaniem badań i pomiarów na miejscu budowy zajmuje się Laboratorium Zamawiającego/Inżynier/Inspektor Nadzoru przy udziale lub po poinformowaniu przedstawicieli Wykonawcy. Zamawiający decyduje o wyborze laboratorium.

### 6.4. Badania i pomiary kontrolne dodatkowe

W wypadku uznania, że jeden z wyników pomiarów kontrolnych nie jest reprezentatywny dla ocenianego odcinka budowy, strony kontraktu mogą wystąpić o przeprowadzenie badań lub pomiarów kontrolnych dodatkowych. Badania kontrolne dodatkowe są wykonywane przez Laboratorium Zamawiającego.

Strony Kontraktu decydują wspólnie o wyznaczeniu odcinków częściowych ocenianego odcinka budowy tzn. dziennej działki roboczej. Jeżeli odcinek częściowy przyporządkowany do badań kontrolnych nie może być jednoznacznie i zgodnie wyznaczony, to odcinek ten nie powinien być mniejszy niż 20% ocenianego odcinka budowy.

### 6.5. Badania i pomiary arbitrażowe

Badania i pomiary arbitrażowe są powtórzeniem badań lub pomiarów kontrolnych i/lub kontrolnych dodatkowych, co do których istnieją uzasadnione wątpliwości ze strony Inżyniera/Inspektora Nadzoru, Zamawiającego lub Wykonawcy (np. na podstawie własnych badań).

Badania i pomiary arbitrażowe wykonuje się na wniosek strony kontraktu. Badania i pomiary arbitrażowe wykonuje bezstronne, akredytowane laboratorium (w tym inne laboratorium GDDKiA), które nie wykonywało badań lub pomiarów na kontrakcie, przy udziale lub po poinformowaniu przedstawicieli stron.

W przypadku wniosku Wykonawcy zgodę na przeprowadzenie badań i pomiarów arbitrażowych wyraża Inżynier/Inspektor Nadzoru po wcześniejszej analizie zasadności wniosku. Zamawiający akceptuje laboratorium, które przeprowadzi badania lub pomiary arbitrażowe.

### 6.6. Badania przed przystąpieniem do robót

Przed przystąpieniem do robót Wykonawca powinien:

- uzyskać wymagane dokumenty, dopuszczające wyroby budowlane do obrotu powszechnego,
- ew. wykonać własne badania właściwości materiałów przeznaczonych do wykonania robót, określone przez Inżyniera,
- sprawdzić cechy zewnętrzne gotowych materiałów.

Wszystkie dokumenty oraz wyniki badań Wykonawca przedstawia Inżynierowi do akceptacji pod względem spełnienia wymogów formalnych oraz technicznych wynikających z dokumentacji projektowej i specyfikacji technicznej.

Ponadto Wykonawca jest zobowiązany dostarczyć próbники z naniesionymi wzorcami oznakowania na blasze o wymiarach 300x250x0,8 [mm] (szer. x dł. x gr), min. po jednym dla każdego rodzaju materiału. Ilość próbników ustali Inżynier. Próbники muszą być wykonane zgodnie z Aprobata Techniczną lub Krajową Oceną Techniczną (wagowe zużycie materiału, wzorec struktury wykonywanego oznakowania).

Zawartość składników lotnych (rozpuszczalników organicznych) w farbach nie powinna przekraczać 25% (m/m) w postaci gotowej do aplikacji w materiałach do znakowania cienkowarstwowego. Dla tego oznakowania nie dopuszcza się stosowania materiałów zawierających rozpuszczalnik aromatyczny (jak np. toluen, ksylen) w ilości większej lub równej niż 8%. Nie dopuszcza się również stosowania materiałów zawierających benzen i rozpuszczalniki chlorowane.

Dla oznakowania grubowarstwowego nie dopuszcza się stosowania składników lotnych (rozpuszczalników organicznych) w ilości większej niż 2%. Nie dopuszcza się stosowania materiałów zawierających rozpuszczalnik aromatyczny (jak np. toluen, ksylen) w ilości większej niż 8%. Nie dopuszcza się stosowania materiałów zawierających benzen i rozpuszczalniki chlorowane.

### 6.7. Badanie przygotowania podłoża i przedznakowania

Powierzchnia jezdni przed wykonaniem znakowania poziomego musi być całkowicie czysta i sucha. Przedznakowanie powinno być wykonane zgodnie z wymaganiami punktu 5.6.

### 6.8. Badania odbiorcze wykonania oznakowania poziomego

Wymagania sprecyzowano w celu określenia właściwości oznakowania dróg w czasie ich użytkowania jak i nowego oznakowania. Wymagania określa się kilkoma parametrami reprezentującymi różne aspekty właściwości oznakowania dróg według PN-EN 1436.

Badania wstępne, dla których określono pierwsze wymaganie, są wykonywane w celu kontroli przed odbiorem. Powinny być wykonane w terminie od 14 do 30 dnia po wykonaniu oznakowania i w terminie od 7 do 14 dnia na przejściach dla pieszych, skrzyżowaniach, rondach. W przypadku braku możliwości wykonania pomiarów ze względu

na warunki atmosferyczne (np. opady deszczu) badania należy wykonać z możliwie najmniejszym opóźnieniem. Kolejne badania kontrolne należy wykonywać przed upływem okresu gwarancyjnego oraz przynajmniej raz w roku dla materiałów o trwałości dłuższej niż 1 rok, a w przypadkach stwierdzonych mankamentów należy wykonać te badania niezwłocznie.

Barwa żółta dotyczy tylko oznakowań tymczasowych, które także powinny być kontrolowane. Inne barwy oznakowań niż biała i żółta należy stosować zgodnie z zaleceniami zawartymi w załączniku nr 2 do rozporządzenia.

Pomiary współczynnika odbłasku na liniach segregacyjnych i krawędziowych zewnętrznych i wewnętrznych, na otwartych do ruchu odcinkach dróg, a także na liniach podłużnych oznakowania z wygarbieniami, należy wykonywać przy użyciu mobilnego reflektometru zainstalowanego na samochodzie i wykonującego pomiary w ruchu lub urządzeniem ręcznym, zgodnie z normą PN-EN 1436.

Mobilne urządzenie pomiarowe – odpowiednie do badań w sposób ciągły oznakowania poziomego urządzenie składające się z trzech elementów:

- systemu mobilnego dla danych i akwizycji obrazu (samochód, laser, kamery itp.),
- oprogramowania do badań oraz pozycjonowania,
- oprogramowania do analizy.

Należy używać sprzętu do pomiaru odbłaskowości, który jest skalibrowany i w pełni sprawny.

Sprzęt używany do oceny oznakowania poziomego powinien być zgodny z wymaganiami określonymi w normach badawczych. Wykorzystywane do badań urządzenia pomiarowe powinny posiadać aktualny status nadzoru metrologicznego, zgodnie z wymaganiami p. 6.2 D-M 00.00.00

W przypadku konieczności kalibracji urządzeń pomiarowych, sprzęt powinien być prawidłowo skalibrowany bezpośrednio przed wykonaniem pomiarów.

W przypadku pomiarów wykonywanych na udostępnionych do ruchu drogach ekspresowych i autostradach do wykonywania badań współczynnika odbłasku i luminancji zaleca się stosowanie urządzeń zamontowanych na pojazdach, umożliwiających wykonanie pomiarów w ruchu.

Badanie oznakowania należy wykonać zgodnie z kierunkiem jazdy.

## 6.9. Częstotliwość wykonywania badań

Wykonawca wykonując znakowanie poziome przeprowadza przed rozpoczęciem każdej pracy oraz w czasie jej wykonywania, co najmniej raz dziennie, następujące badania:

a) przed rozpoczęciem pracy:

- sprawdzenie oznakowania opakowań,
- wizualną ocenę stanu materiału, w zakresie jego jednorodności i widocznych wad,
- pomiar wilgotności względnej powietrza,
- pomiar temperatury powietrza i nawierzchni,

b) w czasie wykonywania pracy:

- pomiar czasu stygnięcia masy – wg Aprobaty Technicznej lub Krajowej Oceny Technicznej lub krajowej deklaracji właściwości użytkowych,
- wizualną ocenę równomierności rozłożenia kulek szklanych,
- pomiar grubości warstwy oznakowania – co najmniej 1 badanie na 1 km każdej linii,
- pomiar poziomych wymiarów oznakowania, na zgodność z Dokumentacją Projektową i załącznikiem nr 2 do rozporządzenia,

c) kontrola wykonanego oznakowania:

- widzialność w nocy,
- widzialność w dzień,
- szorstkości.

Protokół z przeprowadzonych badań wraz z jedną próbką na blasze (300x250x0,8 mm) Wykonawca powinien przechować do czasu upływu okresu gwarancji.

Do odbioru i w przypadku wątpliwości dotyczących wykonania oznakowania poziomego, Inżynier może zlecić wykonanie badań:

- widzialności w nocy,
- widzialności w dzień,
- szorstkości.

W przypadku uzyskania rozbieżnych wyników pomiarów uzyskanych przez Zamawiającego i Wykonawcę należy postępować zgodnie z wzorcowym STWiORB D-M.00.00.00. "Wymagania ogólne".

W przypadku konieczności wykonywania pomiarów na otwartych do ruchu odcinkach dróg o dopuszczalnej prędkości > 100 km/h pomiary aparatami ręcznymi należy wykonywać przy wprowadzonej czasowej organizacji ruchu na czas badań ze względu na bezpieczeństwo osób wykonujących pomiary oraz innych użytkowników dróg. Pomiary urządzeniem mobilnym, można wykonać bez wprowadzenia czasowej organizacji ruchu.

W przypadku wykonywania pomiarów współczynnika odbłasku i współczynników luminancji aparatami ręcznymi częstotliwość pomiarów należy dostosować do długości badanego odcinka, zgodnie z tablicą 13.

W każdym z mierzonych punktów należy wykonać po 5 odczytów współczynnika odbłasku i po 5 odczytów współczynników luminancji w odległości jeden od drugiego z reguły minimum 1 m, które należy uśrednić.

Tablica 13. Częstotliwość pomiarów współczynników odbłasku i luminancji oraz wskaźnika szorstkości aparatami ręcznymi

Lp.	Długość odcinka [km]	Częstotliwość pomiarów, co najmniej [km]	Minimalna ilość pomiarów ( $R_L$ i $Q_d$ ) dla każdej linii	Minimalna ilość pomiarów (szorstkość SRT) dla każdej linii*
1	od 0 do 3	od 0,1 do 0,5 km	3-6	1
2	od 3 do 10	co 1 km	11	2
3	od 10 do 20	co 2 km	11	4
4	od 20 do 30	co 3 km	11	6
5	powyżej 30	co 4 km	>11	6

\*- dotyczy oznakowania gładkiego, ze względu na bezpieczeństwo na drogach pod ruchem zaleca się pomiar wahadłem angielskim tylko na liniach krawędziowych

## 6.10. Wymagania dla wykonanego oznakowania

### 6.10.1. Widzialność w dzień

Widzialność oznakowania w dzień jest mierzona albo współczynnikiem luminancji w świetle rozproszonym  $Q_d$ , który jest wyrażany w  $\text{mcd}/(\text{m}^2 \text{lx})$  albo współczynnikiem luminancji  $\beta$  bezwymiarowym.

Pomiary współczynnika luminancji  $\beta$  wykonuje się urządzeniem zgodnym z PN-EN 1436 przy oświetleniu wzorcowym źródłem światła D65 i geometrii strumienia światła  $45^\circ/0^\circ$ . Dopuszczalny rozsył padającej wiązki światła wynosi  $\pm 5^\circ$ , zaś odbitej  $\pm 10^\circ$ . Mierzona powierzchnia oznakowania nie powinna być mniejsza niż  $5 \text{ cm}^2$ . W przypadku bardzo chropowatych powierzchni, należy zwiększyć pole pomiarowe np. do  $25 \text{ cm}^2$ , a w przypadku oznakowań profilowanych i strukturalnych zmierzona wartość współczynnika luminancji  $\beta$  może być niemiernodajna. Widzialność oznakowania w dzień należy wtedy ocenić za pomocą współczynnika luminancji w świetle rozproszonym  $Q_d$ , mierzonego reflektometrem.

Barwa oznakowania wyrażona jest współrzędnymi chromatyczności.

Ze względu na wartość współczynnika luminancji  $\beta$  poziome oznakowania drogowe dzieli się na klasy podane w tablicy 14.

Tablica 14. Podział na klasy poziomego oznakowania drogowego ze względu na wartość współczynnika luminancji  $\beta$

Typ nawierzchni drogi /barwa oznakowania	Klasa	Wartość współczynnika $\beta$
nawierzchnia asfaltowa/ barwa biała oznakowania	B0*	brak wymagania
	B2	$\geq 0,30$
	B3	$\geq 0,40$
	B4	$\geq 0,50$
	B5	$\geq 0,60$

Typ nawierzchni drogi /barwa oznakowania	Klasa	Wartość współczynnika $\beta$
nawierzchnia betonowa/ barwa biała oznakowania	B0*	brak wymagania
	B3	$\geq 0,40$
	B4	$\geq 0,50$
	B5	$\geq 0,60$
nawierzchnia asfaltowa i betonowa/ barwa żółta oznakowania	B0*	brak wymagania
	B1	$\geq 0,20$
	B2	$\geq 0,30$
	B3	$\geq 0,40$

\* klasa B0 jest stosowana, gdy widoczność w dzień jest oceniana za pomocą współczynnika luminancji w świetle rozproszonym Qd

W tabelicy podano wymagania względem współczynnika luminancji  $\beta$  i współczynnika luminancji w świetle rozproszonym Qd, jakie powinny spełniać oznakowania dróg w okresie eksploatacji.

Ze względu na wartość współczynnika luminancji w świetle rozproszonym Qd poziome oznakowania drogowe dzieli się na klasy podane w tabelicy 15.

Tablica 15. Klasy poziomych oznakowań dróg (w stanie suchym) ze względu na Qd

Typ nawierzchni drogi/ barwa oznakowania	Klasa	Minimalna wartość współczynnika luminancji w światle rozproszonym Qd  mcd/(m <sup>2</sup> lx)
nawierzchnia asfaltowa/ barwa biała oznakowania	Q0*	brak wymagania
	Q2	$\geq 100$
	Q3	$\geq 130$
	Q4	$\geq 160$
nawierzchnia betonowa/ barwa biała oznakowania	Q0*	brak wymagania
	Q3	$\geq 130$
	Q4	$\geq 160$
	Q5	$\geq 200$
nawierzchnia asfaltowa i betonowa/ barwa żółta oznakowania	Q0*	brak wymagania
	Q1	$\geq 80$
	Q2	$\geq 100$
	Q3	$\geq 130$

\* klasa Q0 jest stosowana, gdy widzialność w dzień jest oceniana za pomocą współczynnika luminancji  $\beta$

Wymagania odnośnie współczynnika luminancji  $\beta$  i współczynnika luminancji w świetle rozproszonym  $Q_D$  przedstawia tablica 16.

Tablica 16. Wymagania odnośnie współczynnika luminancji  $\beta$  i współczynnika luminancji w świetle rozproszonym  $Q_D$  dla oznakowań dróg nowych i okresie po 30 dniach\*. Metody badań według PN-EN 1436

Lp.	Właściwości	Jednostki	Wymagania
1	Współczynnik luminancji $\beta$ dla oznakowania nowego (od 14 do 30 dnia)*: - barwa biała na nawierzchni asfaltowej (klasa B3) - barwa biała na nawierzchni betonowej (klasa B4) - barwa żółta tymczasowa (klasa B2)	-	$\geq 0,40$ $\geq 0,50$ $\geq 0,30$
2	Współczynnik luminancji $\beta$ dla oznakowania po 30 dniu od wykonania: - barwa biała na nawierzchni asfaltowej (klasa B2) - barwa biała na nawierzchni betonowej (klasa B3) - barwa żółta tymczasowa (klasa B1)	-	$\geq 0,30$ $\geq 0,40$ $\geq 0,20$
3	Współczynnik luminancji w świetle rozproszonym $Q_D$ oznakowania nowego (od 14 do 30 dnia)*: - barwa biała na nawierzchni asfaltowej (klasa Q3) - barwa biała na nawierzchni betonowej (klasa Q4) - barwa żółta tymczasowa (klasa Q2)	mcd/(m <sup>2</sup> lx)	$\geq 130$ $\geq 160$ $\geq 100$
4	Współczynnik luminancji w świetle rozproszonym $Q_D$ oznakowania po 30 dniu od wykonania*: - barwa biała na nawierzchni asfaltowej (klasa Q2) - barwa biała na nawierzchni betonowej (klasa Q3) - barwa żółta tymczasowa (klasa Q1)	mcd/(m <sup>2</sup> lx)	$\geq 100$ $\geq 130$ $\geq 80$
5	Współrzędne chromatyczności x,y	-	wg rys. 1 i tab. 2

\* dla elementów często najeżdżanych przejścia dla pieszych, skrzyżowania, ronda, od 7 dnia do 14 dnia

### 6.10.2. Widzialność w nocy

Za miarę widzialności w nocy przyjęto powierzchniowy współczynnik odbłasku  $R_L$ , określany według PN-EN 1436: z uwzględnieniem podziału na klasy.

Ze względu na wartość powierzchniowego współczynnika odbłasku  $R_L$  [mcd/(m<sup>2</sup> lx)], poziome oznakowania drogowe w stanie suchym i wilgotnym dzieli się na klasy podane w tablicach 17 i 18:

Tablica 17. Podział oznakowania na klasy ze względu na wartość powierzchniowego współczynnika odbłasku  $R_L$  w stanie suchym

Typ oznakowania nawierzchni i barwa oznakowania		Klasa	Wartość powierzchniowego współczynnika odbłasku $R_L$ , mcd/(m <sup>2</sup> lx)
Trwałe	biała	R0*	brak wymagania
		R2	$\geq 100$
		R3	$\geq 150$
		R4	$\geq 200$
		R5	$\geq 300$
Tymczasowe	żółta	R0*	brak wymagania
		R2	$\geq 100$
		R3	$\geq 150$
		R4	$\geq 200$
		R5	$\geq 300$

\* Klasa R0 przeznaczona jest dla warunków, gdy widoczność oznakowania uzyskiwana jest bez oświetlenia reflektorami samochodów

Tablica 18. Klasy  $R_L$  oznakowań drogowych w stanie wilgotnym

Warunki wilgotności	Klasy	Wartość powierzchniowego współczynnika odbłasku $R_L$ mcd/(m <sup>2</sup> lx)
uzyskana po 1 min po wylaniu na oznakowanie 3 l wody	RW0*	brak wymagania
	RW1	≥ 25
	RW2	≥ 35
	RW3	≥ 50
	RW4	≥ 75

\* Klasa RW0 jest przeznaczona dla przypadków, gdy odbłaskowość nie jest wymagana z przyczyn ekonomicznych lub technicznych.

W tablicy 19 podano wymagania względem współczynnika odbłasku  $R_L$ , jakie powinny spełniać oznakowania dróg dla oznakowania nowego z podziałem na drogi klasy pierwszej o prędkości dopuszczalnej ≥ 100 km/h i drugiej o prędkości dopuszczalnej < 100 km/h.

Tablica 19. Wymagania dla oznakowania nowego dotyczące współczynnika odbłasku oznakowań dróg. Metody badań według PN-EN 1436

Lp.	Właściwości	Jednostki	Wymagania
1	Współczynnik odbłasku $R_L$ oznakowania białego nowego w stanie suchym (od 14 dnia do 30 dnia)*: - klasa R4/5 (drogi o prędkości dopuszczalnej ≥ 100 km/h**) - klasa R4 (drogi o prędkości dopuszczalnej < 100 km/h)	mcd/(m <sup>2</sup> lx)	≥ 250 ≥ 200
2	Współczynnik odbłasku $R_L$ oznakowania białego w okresie po 30 dniu* w stanie suchym : - klasa R4 (drogi o prędkości dopuszczalnej ≥ 100 km/h**) - klasa R3 (drogi o prędkości dopuszczalnej < 100 km/h)	mcd/(m <sup>2</sup> lx)	≥ 200 ≥ 150
3	Współczynnik odbłasku $R_L$ oznakowania białego strukturalnego i profilowego w nowego w stanie wilgotnym (od 14 dnia do 30 dnia)*: - klasa RW3 (drogi o prędkości dopuszczalnej ≥ 100 km/h**) - klasa RW2 (drogi o prędkości dopuszczalnej < 100 km/h)	mcd/(m <sup>2</sup> lx)	≥ 50 ≥ 35
4	Współczynnik odbłasku $R_L$ oznakowania białego strukturalnego i profilowego w okresie po 30 dniu* w stanie wilgotnym - klasa RW2 (drogi o prędkości dopuszczalnej ≥ 100 km/h**) - klasa RW1 (drogi o prędkości dopuszczalnej < 100 km/h)	mcd/(m <sup>2</sup> lx)	≥ 35 ≥ 25
5	Współczynnik odbłasku $R_L$ oznakowania białego nowego wykonanego elementami prefabrykowanymi: - w stanie suchym – klasa R5 - w stanie wilgotnym – klasa RW3	mcd/(m <sup>2</sup> lx)	≥ 300 ≥ 50
6	Współczynnik odbłasku $R_L$ oznakowania białego w okresie po 30 dniu* wykonanego elementami prefabrykowanymi: - w stanie suchym – klasa R3 - w stanie wilgotnym – klasa RW2	mcd/(m <sup>2</sup> lx)	≥ 200 ≥ 35
7	Współczynnik odbłasku $R_L$ oznakowania tymczasowego żółtego - do 30 dnia - klasa R3 - po 30 dniach – klasa R2	mcd/(m <sup>2</sup> lx)	≥ 150 ≥ 100
8	Współczynnik odbłasku $R_L$ oznakowania tymczasowego żółtego strukturalnego w stanie wilgotnym	mcd/(m <sup>2</sup> lx)	≥ 50

Lp.	Właściwości	Jednostki	Wymagania
	- do 30 dnia - klasa RW3 - po 30 dniach – klasa RW2		≥ 35

\*\* a także o natężeniu ruchu > 2500 pojazdów rzeczywistych na dobę na pas

\* dla elementów często najeżdżanych przejścia dla pieszych, skrzyżowania, ronda, od 7 dnia do 14 dnia

Wartość współczynnika  $R_L$  powinna wynosić dla oznakowania profilowego i strukturalnego, nowego w stanie wilgotnym i eksploatowanego zmierzona od 14 do 30 dnia po wykonaniu, barwy białej oraz w okresie po 30 dniach wg PN-EN 1436:

- nowego, co najmniej 50 mcd/(m<sup>2</sup>lx), klasa RW3,
- w okresie po 30 dniach\*, co najmniej 35 mcd/(m<sup>2</sup>lx), klasa RW2.

Powyższe wymaganie dotyczy jedynie oznakowań strukturalnych i profilowych wykonywanych masami termoplastycznymi, masami chemoutwardzalnymi i taśmami w postaci np. poprzecznych wygarbień (baretek) i pomiarów uzupełniających wykonywanych metodą „na mokro”.

Podstawowym pomiarem parametrów oznakowania poziomego jest pomiar w stanie suchym. Pomiar w stanie mokrym jest pomiarem uzupełniającym.

Wykonywanie pomiarów na oznakowaniu ciągłym z naniesionymi wygarbieniami może być wykonywany metodą dynamiczną. Pomiar aparatami ręcznymi może być wykonany, o ile producenci urządzeń przewidują taką możliwość.

### 6.10.3. Barwa oznakowania

Barwa oznakowania powinna być określona wg PN-EN 1436 przez współrzędne chromatyczności x i y, które dla suchego oznakowania powinny leżeć w obszarze zdefiniowanym przez cztery punkty narożne podane w tablicy 2 i na wykresie rys. 1.

### 6.10.4. Szorstkość oznakowania

Miarą szorstkości oznakowania jest wartość wskaźnika szorstkości SRT (Skid Resistance Tester) mierzona wahadłem angielskim.

Ze względu na wartość wskaźnika szorstkości SRT poziome oznakowania dróg dzielimy na klasy podane w tablicy 20. Tablica 20. Klasy oznakowania drogowego ze względu na wartość wskaźnika szorstkości SRT

Klasa	S0	S1	S2	S3	S4	S5
Wartość wskaźnika SRT	brak wymagań	≥ 45	≥ 50	≥ 55	≥ 60	≥ 65

W uzasadnionych przypadkach zaleca się podwyższenie w specyfikacji technicznej wymagania szorstkości z wymaganej wartości minimalnej 45 do 50 – 60 jednostek SRT (klasy S2 – S3).

Do badania szorstkości oznakowania może być również wykorzystany ręczny tester tarcia nawierzchni lub mobilne urządzenie pomiarowe, pod warunkiem że mają one korelację z wahadłem angielskim.

### 6.10.5. Trwałość

Trwałość oznakowania cienkowarstwowego oceniana jako stopień zużycia w 10-stopniowej skali LCPC określonej w POD-97 powinna wynosić po 12-miesięcznym okresie eksploatacji oznakowania: co najmniej 6. Taka metoda oceny znajduje szczególnie zastosowanie do oceny przydatności materiałów do poziomego oznakowania dróg. Jest to metoda wizualna, porównanie do wzorca trwałości. W stosunku do materiałów grubowarstwowych i taśm ocena ta jest stosowana dopiero po 2, 3, 4, 5 i 6 latach, gdy w oznakowaniu pojawiają się przetarcia do nawierzchni. Do oceny materiałów strukturalnych, o nieciągłym pokryciu nawierzchni metody tej nie stosuje się.

W celach kontrolnych, z uwagi że nie ma uzgodnionej w EU metody oznaczania trwałości, trwałość jest oceniana pośrednio przez sprawdzenie spełniania wymagań widoczności w dzień, w nocy i szorstkości.

### 6.10.6. Czas schnięcia/wystygnięcia oznakowania (względnie czas do przejezdności oznakowania)

Za czas schnięcia/wystygnięcia oznakowania przyjmuje się czas upływający między wykonaniem oznakowania a jego oddaniem do ruchu. Czas schnięcia w warunkach drogowych zależy od wielu parametrów, jak np. od temperatury nawierzchni i powietrza, rodzaju nawierzchni, prędkości wiatru, wilgotności względnej powietrza i innych.

Czas schnięcia oznakowania nie powinien przekraczać czasu gwarantowanego przez producenta, z tym że nie może przekraczać 2 godzin w przypadku wymalowań nocnych i 1 godziny w przypadku wymalowań dziennych. Metoda oznaczenia czasu schnięcia znajduje się w PN-EN 1824 lub ASTM D-711.



### 6.10.7. Grubość oznakowania

Grubość oznakowania, tj. podwyższenie ponad górną powierzchnię nawierzchni, powinna wynosić dla:

- a) oznakowania cienkowarstwowego (grubość na mokro bez kulek szklanych), co najwyżej 0,89 mm,
- b) oznakowania grubowarstwowego, co najmniej 0,90 mm i co najwyżej 5 mm.

Grubość wykonanych oznakowań, tj. podwyższenie ponad górną powierzchnię nawierzchni, zależy od rodzaju zastosowanego materiału. W przypadku farb różnica grubości warstwy na mokro znacznie różni się od pozostałej warstwy suchej.

Grubość oznakowania wykonanego farbą (zmierzona grzebieniem pomiarowym na próbce z blachy) powinna wynosić na mokro bez posypania kulkami szklanymi, co najmniej:

- 0,3 mm - oznakowania z jednokrotnym nakładaniem materiału,
- 0,4 mm - systemy z dwukrotnym nakładaniem materiału.

Grubość warstwy pozostałej po wyschnięciu farby jest w przybliżeniu mniejsza o 40% od grubości zmierzonej na mokro, a producent powinien w karcie technicznej wyrobu podać tę wartość.

W przypadku oznakowania cienkowarstwowego wykonywanego na nowych nawierzchniach o głębokiej teksturze, takich jak: SMA, asfalt porowaty, powierzchniowe utrwalenie, beton wymywany konieczne jest wykonanie podwójnej warstwy wymalowania. Oznakowanie takie powinno być wykonane w dwóch przejściach malowarki. W obu przejściach należy posypać oznakowanie kulkami szklanymi. W przypadku powtórnego malowania usuniętych starych oznakowań należy ocenić wizualnie, czy pojedyncze malowanie będzie wystarczające.

Grubość oznakowania wykonanego masą chemoutwardzalną lub termoplastyczną techniką nakładania, powinno wynosić bez posypania kulkami szklanymi (zmierzona na płaskim podłożu np. z blachy), co najmniej:

- 2,0 mm.

Grubość oznakowania wykonanego masą termoplastyczną sposobem natryskowym powinna wynosić bez posypania kulkami szklanymi (zmierzona na płaskim podłożu np. z blachy), co najmniej:

- 0,9 mm.

### 6.10.8. Zestawienie wymagań dla oznakowania poziomego

W tabelicy 21 podano zbiorcze zestawienie dla oznakowań na drogach ekspresowych i autostradach oraz na drogach o prędkości  $\geq 100$  km/h lub o natężeniu ruchu  $> 2\,500$  pojazdów rzeczywistych na dobę na pas.

W tabelicy 22 podano zbiorcze zestawienie dla oznakowań na pozostałych drogach.

Tabela 21. Zbiorcze zestawienie wymagań dla oznakowań na drogach ekspresowych i autostradach oraz na drogach o prędkości  $\geq 100$  km/h lub o natężeniu ruchu  $> 2\,500$  pojazdów rzeczywistych na dobę na pas

Lp.	Właściwość	Jednostka	Wymagania	Klasa
1	Współczynnik odbłasku $R_L$ dla oznakowania nowego (w ciągu 14 - 30 dni po wykonaniu)* w stanie suchym barwy: - białej - żółtej tymczasowej	mcd/(m <sup>2</sup> lx) mcd/(m <sup>2</sup> lx)	$\geq 250$ $\geq 150$	R4/5 R3
2	Współczynnik odbłasku $R_L$ dla oznakowania w stanie suchym po 30 dniu od wykonania*barwy: - białej - żółtej	mcd/(m <sup>2</sup> lx) mcd/(m <sup>2</sup> lx)	$\geq 200$ $\geq 100$	R4 R2
3	Współczynnik odbłasku $R_L$ dla grubowarstwowego strukturalnego i profilowego oznakowania w stanie wilgotnym (od 14 do 30 dnia po wykonaniu)*, barwy białej	mcd/(m <sup>2</sup> lx)	$\geq 50$	RW3
4	Współczynnik odbłasku $R_L$ dla grubowarstwowego strukturalnego i profilowego oznakowania w stanie wilgotnym po 30 dniu od wykonania*, barwy białej	mcd/(m <sup>2</sup> lx)	$\geq 35$	RW2
5	Współczynnik luminancji $\beta$ dla oznakowania nowego (od 14 do 30 dnia po wykonaniu)* barwy: - białej na nawierzchni asfaltowej - białej na nawierzchni betonowej - żółtej	- - -	$\geq 0,40$ $\geq 0,50$ $\geq 0,30$	B3 B4 B2

6	Współczynnik luminancji $\beta$ dla oznakowania po 30 dniu od wykonania barwy: - białej na nawierzchni asfaltowej - białej na nawierzchni betonowej - żółtej	- - -	$\geq 0,30$ $\geq 0,40$ $\geq 0,20$	B2 B3 B1
7	Współczynnik luminancji w świetle rozproszonym Qd (alternatywnie do $\beta$ ) dla oznakowania nowego (w ciągu od 14 do 30 dnia po wykonaniu)*, barwy: - białej na nawierzchni asfaltowej - białej na nawierzchni betonowej - żółtej	mcd/(m <sup>2</sup> lx) mcd/(m <sup>2</sup> lx) mcd/(m <sup>2</sup> lx)	$\geq 130$ $\geq 160$ $\geq 100$	Q3 Q4 Q2
8	Współczynnik luminancji w świetle rozproszonym Qd (alternatywnie do $\beta$ ) po 30 dniu od wykonania*, barwy: - białej na nawierzchni asfaltowej - białej na nawierzchni betonowej - żółtej	mcd/(m <sup>2</sup> lx) mcd/(m <sup>2</sup> lx) mcd/(m <sup>2</sup> lx)	$\geq 100$ $\geq 130$ $\geq 80$	Q2 Q3 Q1
9	Szorstkość oznakowania eksploatowanego	Wskaźnik SRT	$\geq 45$	S1
10	Trwałość oznakowania cienkowarstwowego po 12 miesiącach:	skala LCPC	$\geq 6$	-
11	Czas schnięcia materiału na nawierzchni - w dzień - w nocy	h h	$\leq 1$ $\leq 2$	- -

\* dla elementów często najeżdżanych przejścia dla pieszych, skrzyżowania, ronda, od 7 dnia do 14 dnia

Tablica 22. Zbiorcze zestawienie wymagań dla oznakowań na pozostałych drogach nie wymienionych w tablicy 21

Lp.	Właściwość	Jednostka	Wymagania	Klasa
1	Współczynnik odbłasku $R_L$ dla oznakowania nowego (w ciągu 14 - 30 dni po wykonaniu)* w stanie suchym barwy: - białej, - żółtej tymczasowej	mcd/(m <sup>2</sup> lx) mcd/(m <sup>2</sup> lx)	$\geq 200$ $\geq 150$	R4 R3
2	Współczynnik odbłasku $R_L$ dla oznakowania po 30 dniu od wykonania* barwy: - białej, - żółtej	mcd/(m <sup>2</sup> lx) mcd/(m <sup>2</sup> lx)	$\geq 150$ $\geq 100$	R3 R2
3	Współczynnik odbłasku $R_L$ dla grubowarstwowego strukturalnego i profilowego oznakowania w stanie wilgotnym (od 14 do 30 dnia po wykonaniu)*, barwy białej	mcd/(m <sup>2</sup> lx)	$\geq 50$	RW3
4	Współczynnik odbłasku $R_L$ dla grubowarstwowego strukturalnego i profilowego oznakowania w stanie wilgotnym po 30 dniu od wykonania*, barwy białej	mcd/(m <sup>2</sup> lx)	$\geq 35$	RW2
5	Współczynnik luminancji $\beta$ dla oznakowania nowego (od 14 do 30 dnia po wykonaniu)* barwy: - białej na nawierzchni asfaltowej, - białej na nawierzchni betonowej, - żółtej	- - -	$\geq 0,40$ $\geq 0,50$ $\geq 0,30$	B3 B4 B2
6	Współczynnik luminancji $\beta$ dla oznakowania po 30 dniu od wykonania* barwy: - białej - żółtej	- -	$\geq 0,30$ $\geq 0,20$	B2 B1

7	Współczynnik luminancji w świetle rozproszonym Qd (alternatywnie do $\beta$ ) dla oznakowania nowego (w ciągu od 14 do 30 dnia po wykonaniu)*, barwy: - białej na nawierzchni asfaltowej - białej na nawierzchni betonowej - żółtej	mcd/(m <sup>2</sup> lx) mcd/(m <sup>2</sup> lx) mcd/(m <sup>2</sup> lx)	$\geq 130$ $\geq 160$ $\geq 100$	Q3 Q4 Q2
8	Współczynnik luminancji w świetle rozproszonym Qd (alternatywnie do $\beta$ ) dla oznakowania po 30 dniu od wykonania*, barwy: - białej na nawierzchni asfaltowej - białej na nawierzchni betonowej - żółtej	mcd/(m <sup>2</sup> lx) mcd/(m <sup>2</sup> lx) mcd/(m <sup>2</sup> lx)	$\geq 100$ $\geq 130$ $\geq 80$	Q2 Q3 Q1
9	Szorstkość oznakowania użytkowanego	wskaźnik SRT	$\geq 45$	S1
10	Trwałość oznakowania cienkowarstwowego po 12 miesiącach:	skala LCPC	$\geq 6$	-
11	Czas schnięcia materiału na nawierzchni - w dzień - w nocy	h h	$\leq 1$ $\leq 2$	- -

\* dla elementów często najjeżdżanych przejścia dla pieszych, skrzyżowania, ronda, od 7 dnia do 14 dnia

### 6.11. Tolerancje wymiarów oznakowania

Tolerancje nowo wykonanego oznakowania poziomego, wykonanego zgodnie z Dokumentacją Projektową i załącznikiem nr 2 do rozporządzenia, powinny odpowiadać następującym warunkom:

- szerokość linii może różnić się od wymaganej o  $\pm 5$  mm,
- długość linii może być mniejsza od wymaganej co najwyżej o 50 mm lub większa co najwyżej o 150 mm,
- dla linii przerywanych, długość cyklu składającego się z linii i przerwy nie może odbiegać od średniej liczonej z 10 kolejnych cykli o więcej niż  $\pm 50$  mm długości wymaganej,
- dla strzałek, liter i cyfr rozstaw punktów narożnikowych nie może mieć większej odchyłki od wymaganego wzoru niż  $\pm 50$  mm dla wymiaru długości i  $\pm 20$  mm dla wymiaru szerokości,
- grubość linii może różnić się od wymaganej o  $\pm 1$  mm,
- grubość wygarbień (zeber) może różnić się od wymaganej o  $\pm 2$  mm,
- długość wygarbień (zeber) może różnić się od wymaganej o  $\pm 5$  mm,
- odległość między wygarbieniami może różnić się od wymaganej o  $\pm 10$  mm.

Przy wykonywaniu nowego oznakowania poziomego, spowodowanego zmianami organizacji ruchu, należy dokładnie usunąć zbędne stare oznakowanie.

### 6.12. Kontrola wykonania znakowania z punktowych elementów odblaskowych

W czasie znakowania punktowymi elementami odblaskowych należy co najmniej raz dziennie przeprowadzać następujące badania:

- sprawdzenia rodzaju stosowanego kleju lub innych elementów mocujących,
- wizualną ocenę stanu elementów, w zakresie ich kompletności i braku wad,
- wilgotności względnej powietrza,
- temperatury powietrza i nawierzchni,
- pomiaru czasu oddania do ruchu (schnięcia),
- wizualną ocenę liniowości przyklejania elementów,
- równomierność przyklejania elementów na całej długości linii,
- sprawdzenie wysokości peo,
- zgodność wykonania oznakowania z Dokumentacją Projektową i załącznikiem nr 2 do rozporządzenia.

Protokół z przeprowadzonych badań wraz z próbkami przyklejonych elementów, w liczbie określonej w STWiORB, Wykonawca przechowuje do czasu upływu okresu gwarancji.

W przypadku wątpliwości dotyczących wykonania oznakowania poziomego Inżynier może zlecić wykonanie badań widzialności w nocy, na próbkach zdjętych z nawierzchni i dostarczonych do laboratorium, na zgodność z

wymaganiami podanym w STWiORB lub aprobacie technicznej lub Krajowej Oceny Technicznej lub Normy Zharmonizowanej, wykonanych według metod określonych w PN-EN 1463-1.

### 6.12.1. Widzialność PEO w nocy

Wstępną ocenę widzialności PEO w nocy przeprowadza się na drodze po zachodzie słońca, oświetlając PEO światłami drogowymi samochodu ustawionego wzdłuż linii badanych PEO i oceniając, czy poszczególne PEO wykazują odbłask. Ocenę przeprowadza się z odległości  $50\text{ m} \pm 3\text{ m}$  w przypadku PEO stałych i z odległości  $20\text{ m} \pm 2\text{ m}$  w przypadku PEO tymczasowych. W przypadku wątpliwości dotyczących poziomu odblaskowości Inżynier może zlecić wykonanie badań widzialności w nocy, na próbkach zdjętych z nawierzchni i dostarczonych do laboratorium lub na drodze z zastosowaniem reflektometru przenośnego.

Powyższe metodyki oceny odblaskowości PEO dostosowane są do obowiązujących norm zharmonizowanych tj. EN 1463-1 (badania laboratoryjne) i przywołującej ją EN 1463-2 (badania terenowe).

### 6.12.2. Przyczepność PEO do nawierzchni

Punktowe elementy odblaskowe przyklejone do nawierzchni należy obserwować po 1 miesiącu, po 1 roku oraz po następnych 2 latach. Dopuszcza się odpadnięcie:

- po 1 miesiącu nie więcej niż 2%,
- po 1 roku nie więcej niż 15%,
- po następnych 2 latach nie więcej niż 25%.

### 6.12.3. Trwałość PEO

Trwałość oznakowania oceniana jest wizualnie na drodze w dwóch aspektach, tj. liczby pozostałych punktowych elementów odblaskowych oraz ich widoczność w nocy po 3 latach. Jako wymaganie należy przyjąć w pierwszym przypadku liczbę pozostałych punktowych elementów odblaskowych zgodnie z p. 6.10.5 w drugim – pogorszenie odblaskowości nie większe niż 50% lub w ocenie wizualnej, zachowanie widzialności w nocy w światłach mijania samochodu osobowego z odległości 30-50 m.

## 7. OBMIAR ROBÓT

### 7.1. Ogólne zasady obmiaru robót

Ogólne zasady obmiaru robót podano w STWiORB D-M.00.00.00 "Wymagania ogólne".

### 7.2. Jednostka Obmiarowa

Jednostką obmiarową oznakowania poziomego jest  $\text{m}^2$  (metr kwadratowy) powierzchni naniesionych oznakowań i/lub liczba umieszczonych punktowych elementów odblaskowych.

## 8. ODBIÓR ROBÓT

### 8.1. Ogólne zasady odbioru robót

Ogólne zasady odbioru Robót podano w STWiORB D-M.00.00.00. "Wymagania ogólne".

Roboty uznaje się za wykonane zgodnie z Dokumentacją projektową, szczegółową specyfikacją techniczną i wymaganiami Inżyniera, jeśli wszystkie badania i pomiary z zachowaniem tolerancji wg pkt. 6, dały wyniki pozytywne.

### 8.2. Odbiór robót zanikających i ulegających zakryciu

Odbiór robót zanikających i ulegających zakryciu, w zależności od przyjętego sposobu wykonania robót, może być dokonany po:

- oczyszczeniu powierzchni nawierzchni,
- przedznakowaniu,
- frezowaniu nawierzchni przed wykonaniem znakowania materiałem grubowarstwowym,
- usunięciu istniejącego oznakowania poziomego,
- wykonaniu podkładu (primera) na nawierzchni betonowej.

### 8.3. Odbiór ostateczny

Do odbioru ostatecznego uwzględniane są wyniki badań i pomiarów kontrolnych, badań i pomiarów kontrolnych dodatkowych oraz badań i pomiarów arbitrażowych do wyznaczonych odcinków częściowych.

Odbioru ostatecznego wykonanych robót należy dokonać po całkowitym zakończeniu robót, na podstawie wyników pomiarów i badań jakościowych określonych w punktach od 2 do 6.

Sprawdzeniu i ocenie podlegają cechy oznakowania określone niniejszym STWiORB-ie na podstawie badań wykonanych przed upływem okresu gwarancyjnego.

Odbiór ostateczny polega na finalnej ocenie rzeczywistego wykonania robót w odniesieniu do ich ilości, jakości i wartości.

#### 8.4. Odbiór pogwarancyjny

Odbiór pogwarancyjny polega na ocenie wykonanych robót związanych z usunięciem wad stwierdzonych przy odbiorze ostatecznym oraz ujawnionych w okresie rękojmi i gwarancji jakości. Odbiór pogwarancyjny będzie dokonany z uwzględnieniem zasad opisanych w punkcie 8.3 „Odbiór ostateczny”.

### 9. PODSTAWA PŁATNOŚCI

#### 9.1. Ogólne ustalenia dotyczące podstawy płatności

Ogólne zasady płatności podano w STWiORB D-M.00.00.00 "Wymagania ogólne".

#### 9.2. Cena jednostki obmiarowej

Cena 1 m<sup>2</sup> i 1 szt. wykonania robót obejmuje:

- prace pomiarowe, roboty przygotowawcze i oznakowanie tymczasowe robót,
- przygotowanie i dostarczenie materiałów,
- oczyszczenie podłoża (nawierzchni),
- likwidacja zbędnego oznakowania, jeśli wystąpi,
- przedznakowanie,
- naniesienie oznakowania na nawierzchnię drogi o kształtach i wymiarach zgodnych z dokumentacją projektową i załącznikiem nr 2 do rozporządzenia,
- umieszczenie peo, jeśli wystąpi,
- ochrona oznakowania przed zniszczeniem przez pojazdy w czasie prowadzenia robót,
- przeprowadzenie badań i pomiarów wymaganych w specyfikacji technicznej.

### 10. PRZEPISY ZWIĄZANE

#### 10.1. Normy

1. PN-EN ISO 780	Opakowania - Opakowania transportowe - Symbole graficzne stosowane na opakowaniach, przy ich przemieszczaniu i magazynowaniu
2. PN-EN 1423	Materiały do poziomego oznakowania dróg -- Materiały do posypywania -- Kulki szklane, kruszywo przeciwpoślizgowe i ich mieszanie
3. PN-EN 1424	Materiały do poziomego oznakowania dróg -- Kulki szklane do mieszania
4. PN-EN 1436	Materiały do poziomego oznakowania dróg - Wymagania dotyczące poziomych oznakowań dróg dla użytkowników oraz metody badań
5. PN-EN 1463-1	Materiały do poziomego oznakowania dróg. Punktowe elementy odblaskowe Część 1: Wymagania dotyczące charakterystyki nowego elementu
6. PN-EN 1463-2	Materiały do poziomego oznakowania dróg. Punktowe elementy odblaskowe Część 2: Badania terenowe
7. PN-EN 1871	Materiały do poziomego oznakowania dróg. Właściwości fizyczne
8. PN-EN ISO 3251	Farby, lakiery i tworzywa sztuczne -- Oznaczanie zawartości substancji nietlonych
9. PN-EN 13036-4	Drogi samochodowe i lotniskowe – Metody badań – Część 4: Metoda pomiaru oporów poślizgu/poślizgnięcia na powierzchni: próba wahadła
10. PN-EN 1790	Materiały do poziomego oznakowania dróg – Prefabrykowane materiały do poziomego oznakowania dróg
11. PN-EN 1824	Materiały do poziomego oznakowania dróg - Odcinki doświadczalne.

12. PN-EN 12802	Materiały do poziomego oznakowania dróg -- Laboratoryjne metody identyfikacji
-----------------	---

## 10.2. Inne dokumenty

- 1 Załącznik nr 2 do Rozporządzenia z dnia 3 lipca 2003 r. w sprawie szczegółowych warunków technicznych dla znaków i sygnałów drogowych oraz urządzeń bezpieczeństwa ruchu drogowego i warunków ich umieszczania na drogach (tj. Dz.U z 2019 r., poz. 2311 z późn. zm.).
- 2 Rozporządzenie Ministrów Infrastruktury Oraz Spraw Wewnętrznych I Administracji z dnia 31 lipca 2002 r. w sprawie znaków i symboli drogowych (tj. Dz.U. z 2019 r. poz. 2310, z późn.zm.).
- 3 Rozporządzenie Parlamentu Europejskiego i Rady (UE) nr 305/2011 z dnia 9 marca 2011 r. ustanawiające zharmonizowane warunki wprowadzania do obrotu wyrobów budowlanych i uchylające Dyrektywę Rady 89/106/EWG (Dz.Urz.UE.L Nr 88, str. 5).
- 4 Rozporządzenie Ministra Infrastruktury i Budownictwa z dnia 17 listopada 2016 r. w sprawie sposobu deklarowania właściwości użytkowych wyrobów budowlanych oraz sposobu znakowania ich znakiem budowlanym (Dz.U. 2016 poz. 1966, z późn. zm.).
- 5 Rozporządzenie Ministra Infrastruktury i Budownictwa z dnia 17 listopada 2016 r. w sprawie krajowych ocen technicznych (Dz.U. z 2016 r. poz. 1968).
- 6 Warunki Techniczne. Poziome znakowanie dróg. POD-97. Seria „I” - Informacje, Instrukcje. Zeszyt nr 55. IBDiM, Warszawa, 1997.
- 7 Vademecum poziomego oznakowania dróg, Zenon Szczepaniak, Seria „S” – Studia i Materiały. Zeszyt nr 76, IBDiM, Warszawa 2015.
- 8 Załącznik – W5 (projekt) Część II Środki organizacji ruchu drogowego – Oznakowanie poziome opracowania w ramach RID pn.” Wpływ czasu i warunków eksploatacyjnych na trwałość i funkcjonalność elementów bezpieczeństwa ruchu drogowego”.
- 9 Prawo przewozowe z dnia 15 listopada 1984 r. (tj. Dz.U. z 2020 r. poz. 8, z późn. zm.).
- 10 Ustawa z dnia 13 czerwca 2013 r. o zmianie ustawy o wyrobach budowlanych oraz ustawy o systemie oceny zgodności (Dz.U. z 2015 r. poz. 1165).
- 11 Ustawa z dnia 25 lutego 2011 r. o substancjach chemicznych i ich mieszaninach (tj. Dz.U. z 2020 r. poz. 2289)
- 12 Umowa europejska dotycząca międzynarodowego przewozu towarów niebezpiecznych (RID/ADR).

## **D-07.02.01. OZNAKOWANIE PIONOWE**

### **1. WSTĘP**

#### **1.1. Przedmiot STWIORB**

Przedmiotem niniejszej specyfikacji technicznej (ST) są wymagania dotyczące wykonania i odbioru robót związanych z oznakowaniem pionowym dróg w ramach inwestycji „Budowa ulicy Strzeleckiego w Pruszczu Gdańskim – Etap I”

#### **1.2. Zakres stosowania STWIORB**

Specyfikacja Techniczna (STWIORB) jest stosowana jako dokument przetargowy i kontraktowy przy zleceniu i realizacji Robót wymienionych w punkcie 1.1.

#### **1.3. Zakres robót objętych STWIORB**

Ustalenia zawarte w niniejszej specyfikacji dotyczą prowadzenia robót przy wykonaniu oznakowania pionowego i obejmują:

- ustawienie słupków z rur stalowych dla znaków drogowych,
- przymocowanie tabliczek i tarcz znaków drogowych odblaskowych do gotowych słupków,
- przymocowanie tablic znaków drogowych odblaskowych o pow. do 4,5 m<sup>2</sup> do gotowych konstrukcji wsporczych i wysięgnikowych,
- ustawienie tablic prowadzących,
- ustawienie znaków aktywnych,
- ustawienie konstrukcji wsporczych dla tablic,
- ustawienie słupków przeszkodowych.

#### **1.4. Określenia podstawowe**

- 1.4.1. stały znak pionowy – składa się z lica, tarczy z uchwytem montażowym oraz z konstrukcji wsporczej,
- 1.4.2. tarcza znaku – płaska powierzchnia z usztywnioną krawędzią, na której w sposób trwały umieszczone jest lico znaku. Tarcza może być wykonana z blachy stalowej ocynkowanej ogniowo albo aluminiowej zabezpieczona przed procesami korozji powłokami ochronnymi zapewniającymi jakość i trwałość wykonanego znaku,
- 1.4.3. lico znaku - przednia część znaku, wykonana z samoprzylepnej folii odblaskowej wraz z naniesioną treścią, wykonaną techniką druku sitowego, wyklejaną z transparentnych folii ploterowych lub z folii odblaskowych,
- 1.4.4. uchwyt montażowy – element stalowy lub aluminiowy zabezpieczony przed korozją, służący do zamocowania w sposób rozłączny tarczy znaku do konstrukcji wsporczej,
- 1.4.5. znak drogowy odblaskowy - znak, którego lico wykazuje właściwości odblaskowe (wykonane jest z materiału o odbiciu powrotnym - współdrożnym),
- 1.4.6. konstrukcja wsporcza znaku – każdy rodzaj konstrukcji (słupek, słup, słupy, kratownice, wysięgniki, bramy, wsporniki itp.) gwarantujący przenoszenie obciążeń zmiennych i stałych działających na konstrukcję i zamontowane na niej znaki lub tablice,
- 1.4.7. znak nowy - znak użytkowany (ustawiony na drodze) lub magazynowany w okresie do 3 miesięcy od daty produkcji,
- 1.4.8. znak użytkowany - znak ustawiony na drodze lub magazynowany przez okres dłuższy niż 3 miesiące od daty produkcji,
- 1.4.9. aktywny znak drogowy - zestaw urządzeń optyczno-elektrycznych, diod LUMILED służących do wyświetlania sygnałów przeznaczonych dla uczestników ruchu,
- 1.4.10. osłona energochłonna – urządzenie bezpieczeństwa ruchu drogowego pochłaniające energie pojazdu uderzającego pojazdu,
- 1.4.11. poduszka zderzeniowa barierowa – osłona energochłonna, odkształcalny odcinek początkowy bariery spełniająca wymagania normy: PN-EN 1317-3 „Klasy działania, kryteria przyjęcia badań zderzeniowych i metody badań poduszek zderzeniowych”.

Pozostałe określenia podstawowe są zgodne z odpowiednimi polskimi normami i z definicjami podanymi w STWIORB D-M.00.00.00 „Wymaganie ogólne”.

#### **1.5. Ogólne wymagania dotyczące robót**

Ogólne wymagania dotyczące robót podano w STWIORB D-M.00.00.00.

Wykonawca jest odpowiedzialny za jakość wykonania Robót oraz za zgodność z Dokumentacją Projektową, STWIORB i poleceniami Inżyniera.

## 2. MATERIAŁY

### 2.1. Ogólne wymagania dotyczące wyrobów budowlanych i materiałów

Ogólne wymagania dotyczące wyrobów budowlanych i materiałów, ich pozyskiwania i składowania podano w STWIORB D-M.00.00.00 „Wymagania ogólne”.

### 2.2. Dopuszczenie do stosowania

Dopuszczone do stosowania są wyroby oznakowane CE lub znakiem budowlanym z wymaganymi towarzyszącymi tym znakom informacjami tj. znak CE:

- określenie, siedziba i adres producenta oraz adres zakładu produkującego wyrób budowlany,
- dane umożliwiające identyfikację cech i deklarowane właściwości użytkowe wyrobu jeżeli wynika to z harmonizowanej specyfikacji technicznej wyrobu.

Znak budowlany:

- określenie, siedziba i adres producenta oraz adres zakładu produkującego wyrób,
- identyfikacja wyrobu zawierająca nazwę, nazwę handlową, typ, odmianę, gatunek i klasę wg specyfikacji technicznej,
- numer i rok publikacji PN lub aprobaty technicznej, z którą potwierdzono zgodność wyrobu,
- numer i data wystawienia krajowej deklaracji zgodności.

Dopuszczone do jednostkowego zastosowania w obiektach budowlanych są wyroby wykonane według indywidualnej dokumentacji technicznej sporządzonej przez projektanta obiektu lub z nim uzgodnionej, dla których producent wydał oświadczenie, że zapewniono zgodność wyrobu z dokumentacją oraz z przepisami.

### 2.3. Wyroby budowlane i materiały stosowane do fundamentów znaków

Fundamenty dla zamocowania słupków konstrukcji wsporczych znaków mogą być wykonywane jako:

- prefabrykaty betonowe,
- z betonu wykonywanego „na mokro”,
- inne rozwiązania zaakceptowane przez Inżyniera.

Fundamenty powinny być zgodne z KPED karty 03.62, 03.64, 03.65, 03.66, 03.67, 03.68, 03.69 lub dokumentacją techniczną producenta czy dostawcy. Dokumentacja techniczna powinna być zgodna z obowiązującymi przepisami.

W przypadku rozbieżności zapisów w KPED lub dokumentacji z zapisami STWIORB, wiążące są zapisy STWIORB.

Fundamenty pod konstrukcje wsporcze oznakowania kierunkowego należy wykonać z betonu lub betonu zbrojonego klasy, co najmniej C20/25 wg PN-EN 206-4. Zbrojenia stalowe należy wykonać zgodnie z normą PN-B-03264.

Wykonanie i osadzenie łąw fundamentowych należy wykonać zgodnie z PN-B 03215.

### 2.4. Konstrukcje wsporcze

#### 2.4.1. Ogólne charakterystyki konstrukcji

Konstrukcje wsporcze znaków pionowych należy wykonać według kart KPED zapisanych w pkt. 2.3 lub zgodnie z dokumentacją projektową uwzględniającą wymagania postawione w PN-EN 12899-1 [16] i STWIORB.

Konstrukcje wsporcze do znaków i tablic należy zaprojektować i wykonać w sposób gwarantujący stabilne i prawidłowe ustawienie w pasie drogowym.

Zakres dokumentacji powinien obejmować opis techniczny, obliczenia statyczne uwzględniające strefy obciążenia wiatrem dla określonej kategorii terenu oraz rysunki techniczne wykonawcze konstrukcji wsporczych. Parametry techniczne konstrukcji uzależnione są od powierzchni montowanych znaków i tablic oraz od ilości i sposobu ich usytuowania w terenie.

#### 2.4.2. Rury

Rury powinny odpowiadać wymaganiom PN-H-74200 [22], PN-84/H-74220 lub innej normy zaakceptowanej przez Inżyniera.

Powierzchnia zewnętrzna rur nie powinna wykazywać wad w postaci łusek, pęknięć, zwalcowań i naderwań. Dopuszczalne są nieznaczne nierówności, pojedyncze rysy wynikające z procesu wytwarzania, mieszczące się w granicach dopuszczalnych odchyłek wymiarowych.

Końce rur powinny być obcięte równo i prostopadle do osi rury.

Pożądane jest, aby rury były dostarczane o długościach:

- dokładnych, zgodnych z zamówieniem; z dopuszczalną odchyłką  $\pm 10$  mm,
- wielokrotnych w stosunku do zamówionych długości dokładnych poniżej 3 m z naddatkiem 5 mm na każde cięcie i z dopuszczalną odchyłką dla całej długości wielokrotnej, jak dla długości dokładnych.



Rury powinny być proste. Dopuszczalna jest miejscowa krzywizna.

Rury powinny być wykonane ze stali w gatunkach dopuszczonych przez PN-H-84023.07 lub inne normy.

Rury powinny być cechowane indywidualnie lub na przywieszkach metalowych.

#### **2.4.3. Kształtowniki**

Kształtowniki powinny odpowiadać wymaganiom PN-H-93010 [23]. Powierzchnia kształtownika powinna być charakterystyczna dla procesu walcowania i wolna od wad jak widoczne łuski, pęknięcia, zwalcowania i naderwania. Dopuszczalne są usunięte wady przez szlifowanie lub dłutowanie z tym, że obrobiona powierzchnia powinna mieć łagodne wycięcia i zaokrąglone brzegi, a grubość kształtownika nie może zmniejszyć się poza dopuszczalną dolną odchyłkę wymiarową dla kształtownika.

Kształtowniki powinny być obcięte prostopadle do osi wzdłużnej kształtownika. Powierzchnia końców kształtownika nie powinna wykazywać rzadzisz, rozwarstwień, pęknięć i śladów jamy skurczowej widocznych nie uzbrojonym okiem.

Kształtowniki powinny być ze stali St3W lub St4W oraz mieć własności mechaniczne według aktualnej normy.

#### **2.4.4. Powłoki metalizacyjne cynkowe**

W przypadku zastosowania powłoki metalizacyjnej cynkowej na konstrukcjach stalowych, powinna ona spełniać wymagania PN-EN ISO 1461 [12] i PN-EN 10240 [12a]

Powierzchnia powłoki powinna być jednorodna pod względem ziarnistości. Nie może ona wykazywać widocznych wad jak rysy, pęknięcia, pęcherze lub odstawanie powłoki od podłoża.

#### **2.4.5. Gwarancja producenta lub dostawcy na konstrukcję wsporczą**

Producent lub dostawca każdej konstrukcji wsporczej, a w przypadku znaków umieszczanych na innych obiektach lub konstrukcjach (wiadukty nad drogą, kładki dla pieszych, słupy latarni itp.), także elementów służących do zamocowania znaków na tym obiekcie lub konstrukcji, dla znaków z folią typu „1”, znaków z folią typu „2” dla znaków z folią pryzmatyczną zgodnie z warunkami określonymi w Warunkach kontraktu. Przedmiotem gwarancji są właściwości techniczne konstrukcji wsporczej lub elementów mocujących oraz trwałość zabezpieczenia przeciwkorozyjnego.

### **2.5. Tarcza znaku**

#### **2.5.1. Trwałość wyrobów budowlanych i materiałów na wpływy zewnętrzne**

Materiały i wyroby użyte na lico i tarczę znaku oraz połączenie lica znaku z tarczą znaku, a także sposób wykończenia znaku, muszą wykazywać pełną odporność na oddziaływanie światła, zmian temperatury, wpływy atmosferyczne i występujące w normalnych warunkach oddziaływania chemiczne (w tym korozję elektrochemiczną) - przez cały czas trwałości znaku, określony przez wytwórcę lub dostawcę.

#### **2.5.2. Warunki gwarancyjne producenta lub dostawcy znaku**

Producent lub dostawca znaku obowiązany jest udzielić odbiorcy gwarancji na znaki a także przedłożyć przed jego akceptacją:

- instrukcję montażu i demontażu,
- dane szczegółowe o ewentualnych ograniczeniach w stosowaniu znaku,
- instrukcję utrzymania znaku /mycia.

Trwałość znaku powinna być co najmniej równa trwałości zastosowanej folii. Minimalne okresy gwarancyjne powinny wynosić dla znaków z folią typu „1” – 7 lat, dla znaków z folią typu „2” - 10 lat, a z folią pryzmatyczną – 12 lat.

#### **2.5.3. Wyroby budowlane i materiały do wykonania tarczy znaku**

Tarcza znaku o pow. do 1 m<sup>2</sup> powinna być wykonana z:

- blachy ocynkowanej ogniowo o grubości min. 1,25 mm wg PN-EN 10327 (U) lub PN-EN 10292/A1/A1(U), Tarcza tablicy o powierzchni > 1 m<sup>2</sup> powinna być wykonana z:

- blachy ocynkowanej ogniowo o grubości min. 1,5 mm wg PN-EN 10327(U) lub PN-EN 10292/A1/A1(U), Grubość warstwy powłoki cynkowej na blasze stalowej ocynkowanej ogniowo zgodnie z Normą

Znaki i tablice powinny spełniać następujące wymagania podane w tablicy 1.

Tablica 1. Wymagania dla znaków i tarcz znaków drogowych

Parametr	Jednostka	Wymaganie	Klasa wg PN-EN 12899-1
Wytrzymałość na obciążenie siłą naporu wiatru	kN·m <sup>-2</sup>	≥ 0,60	WL2
Wytrzymałość na obciążenie skupione	kN	≥ 0,50	PL2
Chwilowe odkształcenie zginające	mm/m	≤ 25	TDB4
Chwilowe odkształcenie skrętne	stopień·m	≤ 0,02 ≤ 0,11 ≤ 0,57 ≤ 1,15	TDT1 TDT3 TDT5 TDT6*
Odształcenie trwałe	mm/m lub stopień·m	20% odkształcenia chwilowego	-
Rodzaj krawędzi znaku	-	Zabezpieczona, krawędź tłoczona, zaginana, prasowana lub zabezpieczona profilem krawędziowym	E2
Przewiercenie lica znaku	-	Lico znaku nie może być przewiercone z żadnego powodu	P3
*klasę TDT3 stosuje się dla tablic na 2 lub więcej podporach, klasę TDT5 dla tablic na jednej podporze, klasę TDT1 dla tablic na konstrukcjach bramowych, klasę TDT6 dla tablic na konstrukcjach wysięgnikowych			

Przyjęto zgodnie z tablicą 1, że przy sile naporu wiatru równej 0,6 kN (klasa WL2), chwilowe odkształcenie zginające, zarówno znak, jak i samą tarczę znaku nie może być większe niż 25 mm/m (klasa TDB4).

#### 2.5.4. Warunki wykonania tarczy znaku

Tarcze znaków powinny spełniać także następujące wymagania:

- krawędzie tarczy znaku powinny być usztywnione na całym obwodzie poprzez ich podwójne gięcie o promieniu gięcia nie większym niż 10 mm włącznie z narożnikami lub przez zamocowanie odpowiedniego profilu na całym obwodzie znaku,
- powierzchnia czołowa tarczy znaku powinna być równa – bez wgłębi, pofałdowań i otworów montażowych. Dopuszczalna nierówność wynosi 1 mm/m,
- podwójna gięta krawędź lub przymocowanie do tylnej powierzchni profile montażowe powinny usztywnić tarczę znaku w takim stopniu, aby wymagania podane w tablicy 1 były spełnione a zarazem stanowiły element konstrukcyjny do montażu do konstrukcji wsporczej. Dopuszcza się maksymalne odkształcenie trwałe do 20% odkształcenia odpowiedniej klasy na zginanie i skręcanie,
- tylna powierzchnia tarczy powinna być zabezpieczona przed procesami korozji ochronnymi powłokami chemicznymi oraz powłoką lakierniczą o grubości min. 60 mm z proszkowych farb poliesterowych ciemnoszarych matowych lub półmatowych w kolorze RAL 7037; badania należy wykonywać zgodnie z PN-88/C-81523 oraz PN-76/c-81521 w zakresie odporności na działanie mgły solnej oraz wody,
- tarcze znaków i tablic o powierzchni > 1 m<sup>2</sup> powinny spełniać dodatkowo następujące wymagania:
- narożniki znaku i tablicy powinny być zaokrąglone, o promieniu zgodnym z wymaganiami określonymi w załączniku nr 1 do rozporządzenia Ministra Infrastruktury z dnia 3 lipca 2003 r. nie mniejszym jednak niż 30 mm, gdy wielkości tego promienia nie wskazano
- łączenie poszczególnych segmentów tarczy (dla znaków wielkogabarytowych) wzdłuż poziomej lub pionowej krawędzi powinno być wykonane w taki sposób, aby nie występowały przesunięcia i prześwity w miejscach ich łączenia.

## 2.6. Znaki odblaskowe

### 2.6.1. Wymagania dotyczące powierzchni odblaskowej

Znaki drogowe odblaskowe wykonuje się poprzez naklejenie na tarczę znaku lica wykonanego z samoprzylepnej, aktywowanej przez docisk, folii odblaskowej. Znaki drogowe klasy A, B, C, D, E, F, T i urządzenia bezpieczeństwa ruchu drogowego klasy U nie odblaskowe, nie są dopuszczone do stosowania na drogach publicznych.

Folia odblaskowa (odbijająca powrotnie) powinna spełniać wymagania określone w aprobacie technicznej.

Lico znaku powinno być wykonane z:

- samoprzylepnej folii odblaskowej o właściwościach fotometrycznych i kolorymetrycznych typu „2” (folia z kulkami szklanymi) dla znaków z grupy średnie (S) na drodze krajowej oraz drogach bocznych,

- do nanoszenia barw innych niż biała można stosować: farby transparentne do sitodruku, zalecane przez producenta danej folii, transparentne folie ploterowe posiadające aprobaty techniczne,
- dopuszcza się wycinanie kształtów z folii pod warunkiem zabezpieczenia ich krawędzi lakierem zalecanym przez producenta folii,
- nie dopuszcza się stosowania folii o okresie trwałości poniżej 7 lat do znaków stałych,
- folie o 2-letnim i 3-letnim okresie trwałości mogą być wykorzystywane do znaków tymczasowych stosowanych do oznakowania robót drogowych, pod warunkiem posiadania aprobaty technicznej i zachowania zgodności z załącznikiem nr 1 do rozporządzenia Ministra Infrastruktury z dnia 3 lipca 2003 r. w sprawie szczegółowych warunków technicznych dla znaków i sygnałów drogowych oraz urządzeń bezpieczeństwa ruchu drogowego i warunków ich umieszczania na drogach.

Minimalna początkowa wartość współczynnika odbłasku  $R'$  (cd·lx-1m-2) znaków odblaskowych, zmierzona zgodnie z procedurą zawartą w CIE No.54, używając standardowego iluminanta A, powinna spełniać odpowiednio wymagania podane w tablicy 2.

Współczynnik odbłasku  $R'$  dla wszystkich kolorów drukowanych, z wyjątkiem białego, nie powinien być mniejszy niż 70% wartości podanych w tablicy 2 dla znaków z folią typu „2”, zgodnie z publikacją CIE No 39.2 [28]. Folie odblaskowe pryzmatyczne (typ 3) powinny spełniać minimalne wymagania dla folii typu 2 lub zwiększone wymagania postawione w aprobacie technicznej dla danej folii.

W przypadku oświetlenia standardowym iluminantem D 65 i pomiaru w geometrii 45/0 współrzędne chromatyczności i współczynnik luminancji  $\beta$  powinny być zgodne z wymaganiami podanymi w tablicach 2 i 3.

Tablica 2. Wymagania dla współczynnika luminancji  $\beta$  i współrzędnych chromatyczności x, y oraz współczynnika odbłasku  $R'$

Lp.	Właściwości	Jednostki	Wymagania	
1	Współczynnik odbłasku $R'$ (kąąt oświetlenia 5°, kąąt obserwacji 0,33°) dla folii: - białej - żółtej - czerwonej - zielonej - niebieskiej - brązowej - pomarańczowej - szarej	cd·lx-1m-2	typ 1	typ 2
			$\geq 50$ $\geq 35$ $\geq 10$ $\geq 7$ $\geq 2$ $\geq 0,6$ $\geq 20$ $\geq 30$	$\geq 180$ $\geq 120$ $\geq 45$ $\geq 21$ $\geq 14$ $\geq 8$ $\geq 65$ $\geq 90$
2	Współczynnik luminancji $\beta$ i współrzędne chromatyczności z, y *) dla folii: - białej - żółtej - czerwonej - zielonej - niebieskiej - brązowej - pomarańczowej - szarej	-	typ 1	typ 2
			$\beta \geq 0,35$ $\beta \geq 0,27$ $\beta \geq 0,05$ $\beta \geq 0,04$ $\beta \geq 0,01$ $0,09 \geq \beta \geq 0,03$ $\beta \geq 0,17$ $0,18 \geq \beta \geq 0,12$	$\beta \geq 0,27$ $\beta \geq 0,16$ $\beta \geq 0,03$ $\beta \geq 0,03$ $\beta \geq 0,01$ $0,09 \geq \beta \geq 0,03$ $\beta \geq 0,14$ $0,18 \geq \beta \geq 0,12$
*) współrzędne chromatyczności x, y w polu barw według tablicy 3				

Tablica 3. Współrzędne punktów narożnych wyznaczających pola barw

Barwa folii		Współrzędne chromatyczności punktów narożnych wyznaczających pole barwy (źródło światła D65, geometria pomiaru 45/0°)			
		1	2	3	4
Biała	x	0,355	0,305	0,285	0,335
	y	0,355	0,305	0,325	0,375
Żółta typ 1 folii	x	0,522	0,470	0,427	0,465
	y	0,477	0,440	0,483	0,534
Żółta typ 2 folii	x	0,545	0,487	0,427	0,465
	y	0,454	0,423	0,483	0,534
Czerwona	x	0,735	0,674	0,569	0,655
	y	0,265	0,236	0,341	0,345
Niebieska	x	0,078	0,150	0,210	0,137
	y	0,171	0,220	0,160	0,038
Zielona	x	0,007	0,248	0,177	0,026

	y	0,703	0,409	0,362	0,399
Brazowa	x	0,455	0,523	0,479	0,558
	y	0,397	0,429	0,373	0,394
Pomarańczowa	x	0,610	0,535	0,506	0,570
	y	0,390	0,375	0,404	0,429
Szara	x	0,350	0,300	0,285	0,335
	y	0,360	0,310	0,325	0,375

### 2.6.2. Wymagania jakościowe

Powierzchnia licowa znaku powinna być równa, gładka, bez rozwarstwień, pęcherzy i odklejeń na krawędziach. Na powierzchni mogą występować w obrębie jednego pola średnio nie więcej niż 0,7 błędów na powierzchni (kurz, pęcherze) o wielkości najwyżej 1 mm.

Rysy nie mają prawa wystąpić.

Sposób połączenia folii z powierzchnią tarczy znaku powinien uniemożliwiać jej odłączenie od tarczy bez jej zniszczenia.

Dokładność rysunku znaku powinna być taka, aby wady konturów znaku, które mogą powstać przy nanoszeniu farby na odblaskową powierzchnię znaku, nie były większe niż podane w p. 2.6.3.

Lica znaków wykonane drukiem sitowym powinny być wolne od smug i cieni.

Krawędzie lica znaku z folii powinny być odpowiednio zabezpieczone np. przez lakierowanie lub ramą z profilu ceowego.

Powłoka lakiernicza w kolorze RAL 7037 na tylnej stronie znaku powinna być równa, gładka bez smug i zacieków.

Sprawdzenie polega ocenie wizualnej.

### 2.6.3. Tolerancje wymiarowe znaków drogowych

#### 2.6.3.1. Tolerancje wymiarowe dla grubości blach

Sprawdzenie śrubą mikrometryczną:

- dla blachy stalowej ocynkowanej ogniowo o gr. 1,25 – 1,5 mm wynosi - 0,14 mm,

#### 2.6.3.2. Tolerancje wymiarowe dla grubości powłok malarskich

Dla powłoki lakierniczej na tylnej powierzchni tarczy znaku o grubości 60 mm wynosi  $\pm 15$  nm. Sprawdzenie wg PN-EN ISO 2808.

#### 2.6.3.3. Tolerancje wymiarowe dla płaskich powierzchni

Odchylenia od płaskości nie mogą wynieść więcej niż 0,2%, wyjątkowo do 0,5%. Sprawdzenie szczelinomierzem.

#### 2.6.3.4. Tolerancje wymiarowe dla tarcz znaków

Sprawdzenie przymiarem liniowym:

- wymiary dla tarcz znaków o powierzchni  $< 1m^2$  podane w opisach szczegółowych załącznika nr 1 należy powiększyć o 10 mm i wykonać w tolerancji wymiarowej  $\pm 5$  mm,
- wymiary dla tarcz znaków i tablic o powierzchni  $> 1m^2$  podane w opisach szczegółowych załącznika nr 1 oraz wymiary wynikowe dla tablic grupy E należy powiększyć o 15 mm i wykonać w tolerancji wymiarowej  $\pm 10$  mm.

#### 2.6.3.5. Tolerancje wymiarowe dla lica znaku

Sprawdzone przymiarem liniowym:

- tolerancje wymiarowe rysunku lica wykonanego drukiem sitowym wynoszą  $\pm 1,5$  mm,
- tolerancje wymiarowe rysunku lica wykonanego metodą wyklejania wynoszą  $\pm 2$  mm,
- kontury rysunku znaku (obwódka i symbol) muszą być równe z dokładnością w każdym kierunku do 1,0 mm.

W znakach nowych na każdym z fragmentów powierzchni znaku o wymiarach 4 x 4 cm nie może występować więcej niż 0,7 lokalnych usterek (załamania, pęcherzyki) o wymiarach nie większych niż 1 mm w każdym kierunku. Niedopuszczalne jest występowanie jakichkolwiek zarysowań powierzchni znaku.

W znakach w okresie gwarancji, na każdym z fragmentów powierzchni znaku o wymiarach 4 x 4 cm dopuszcza się do 2 usterek jak wyżej, o wymiarach nie większych niż 1 mm w każdym kierunku. Na powierzchni tej dopuszcza się do 3 zarysowań o szerokości nie większej niż 0,8 mm i całkowitej długości nie większej niż 10 cm. Na całkowitej długości znaku dopuszcza się nie więcej niż 5 rys szerokości nie większej niż 0,8 mm i długości przekraczającej 10 cm - pod warunkiem, że zarysowania te nie zniekształcają treści znaku.

Na znakach w okresie gwarancji dopuszcza się również lokalne uszkodzenie folii o powierzchni nieprzekraczającej 6 mm<sup>2</sup> każde - w liczbie nie większej niż pięć na powierzchni znaku małego lub średniego, oraz o powierzchni nie przekraczającej 8 mm<sup>2</sup> każde - w liczbie nie większej niż 8 na każdym z fragmentów powierzchni znaku dużego lub wielkiego (włączając znaki informacyjne) o wymiarach 1200 x 1200 mm..

Uszkodzenia folii nie mogą zniekształcać treści znaku - w przypadku występowania takiego zniekształcenia znak musi być bezzwłocznie wymieniony.

W znakach nowych niedopuszczalne jest występowanie jakichkolwiek rys, sięgających przez warstwę folii do powierzchni tarczy znaku. W znakach eksploatowanych istnienie takich rys jest dopuszczalne pod warunkiem, że występujące w ich otoczeniu ogniska korozyjne nie przekroczą wielkości określonych poniżej.

#### **2.6.4. Obowiązujący system oceny zgodności**

Zgodnie z art. 4, art. 5 ust. 1 oraz art. 8 ust.1 ustawy z dnia 16 kwietnia 2004 r. o wyrobach budowlanych wyrób, który posiada aprobatę techniczną może być wprowadzony do obrotu i stosowania przy wykonywaniu robót budowlanych w zakresie odpowiadającym jego właściwościom użytkowym i przeznaczeniu, jeżeli producent dokonał oceny zgodności, wydał krajową deklarację zgodności z aprobatą techniczną i oznakował wyrób budowlany zgodnie z obowiązującymi przepisami.

Zgodnie z rozporządzeniem Ministra Infrastruktury z dnia 11 sierpnia 2004 r. oceny zgodności wyrobu z aprobatą techniczną dokonuje producent, stosując system 1.

### **2.7. Znaki aktywne**

#### **2.7.1. Fundamenty prefabrykowane**

Ogólne wymagania dotyczące fundamentów konstrukcji wsporczych określone są w PN-80/B-03322.

#### **2.7.2. Przepusty kablowe**

Przepusty kablowe zgodnie z dokumentacją projektową wykonaną przez Wykonawcę robót.

#### **2.7.3. Źródła światła**

Zgodnie z dokumentacją projektową.

#### **2.7.4. Aktywne znaki drogowe**

Znaki dla sygnalizacji świetlnej ruchu drogowego powinny spełniać wymagania zawarte w Załączniku nr 3 do rozporządzenia Ministra Infrastruktury z dnia 3 lipca 2003 r. w sprawie szczegółowych warunków technicznych dla znaków i sygnałów drogowych oraz urządzeń bezpieczeństwa ruchu drogowego i warunków ich umieszczania na drogach.

#### **2.7.5. Konstrukcje wsporcze**

Słupki należy wykonać z rur stalowych według PN-80/H-74219.

Słupki należy wykonać zgodnie z Dokumentacją Projektową Wykonawcy i przeznaczeniem dla sygnalizacji świetlnej.

### **2.8. Wyroby budowlane do montażu znaków**

Wszystkie łączniki metalowe przewidziane do mocowania między sobą elementów konstrukcji wsporczych znaków jak śruby, listwy, wkręty, nakrętki itp. powinny być czyste, gładkie, bez pęknięć, naderwań, rozwarstwień i wypukłych korbów.

Łączniki mogą być dostarczone w pudełkach tekturowych, pojemnikach blaszanych lub paletach, w zależności od ich wielkości. Łączniki powinny być ocynkowane ogniowo lub wykonane z materiałów odpornych na korozję.

### **2.9. Przechowywanie i składowanie wyrobów budowlanych**

Prefabrykaty betonowe powinny być składowane na wyrównanym, utwardzonym i odwodnionym podłożu. Prefabrykaty należy układać na podkładach z zachowaniem przeswitu minimum 10 cm między podłożem a prefabrykatem.

Znaki powinny być przechowywane w pomieszczeniach suchych, z dala od materiałów działających korodująco i w warunkach zabezpieczających przed uszkodzeniami.

## **3. SPRZĘT**

### **3.1. Ogólne wymagania dotyczące sprzętu**

Ogólne wymagania dotyczące sprzętu podano w STWIORB D-M.00.00.00.

### **3.2. Sprzęt do wykonania oznakowania pionowego**

Wykonawca przystępujący do wykonania oznakowania pionowego powinien wykazać się możliwością korzystania ze sprzętu pozwalającego na umieszczenie oznakowania stosownie do zakresu oznakowania, warunków terenowych itp.

## 4. TRANSPORT

### 4.1. Ogólne wymagania dotyczące transportu

Ogólne warunki transportu podano w STWIORB D-M.00.00.00.

### 4.2. Transport znaków do pionowego oznakowania dróg

Znaki drogowe należy na okres transportu odpowiednio zabezpieczyć tak, aby nie ulegały przemieszczaniu i w sposób nie uszkodzony dotarły do odbiorcy.

## 5. WYKONANIE ROBÓT

### 5.1. Ogólne zasady wykonania robót

Ogólne warunki wykonania robót podano w STWIORB D-M.00.00.00.

### 5.2. Roboty przygotowawcze

Przed przystąpieniem do robót należy wyznaczyć:

- lokalizację znaku, tj. jego pikietaż oraz odległość od krawędzi jezdni w przekroju ulicznym 0,5-2,0 m i od krawędzi korony w przekroju drogowym min. 0,5 m,
- wysokość zamocowania znaku na konstrukcji wsporczej.

Punkty stabilizujące miejsca ustawienia znaków należy zabezpieczyć w taki sposób, aby w czasie trwania i odbioru robót istniała możliwość sprawdzenia lokalizacji znaków.

Lokalizacja i wysokość zamocowania znaku powinny być zgodne z dokumentacją projektową. Wysokości powinna być zgodna z p. 1.5.7 i tabelą 1.11 Rozporządzenia M I.

Miejsce wykonania prac należy oznakować, w celu zabezpieczenia pracowników i kierujących pojazdami na drodze.

### 5.3. Wykonanie wykopów i fundamentów dla konstrukcji wsporczej znaków

Sposób wykonania wykopu pod fundament znaku pionowego powinien być dostosowany do głębokości wykopu, rodzaju gruntu i posiadanego sprzętu. Wymiary wykopu powinny być zgodne z dokumentacją projektową lub wskazaniami Inżyniera.

Wykopy fundamentowe powinny być wykonane w takim okresie, aby po ich zakończeniu można było przystąpić natychmiast do wykonania w nich robót fundamentowych. Fundament o rzucie kwadratu lub prostokąta można zastąpić rzutem koła o nie mniejszym polu.

#### 5.3.1. Prefabrykaty betonowe

Dno wykopu przed ułożeniem prefabrykatu należy wyrównać i zagęścić. Wolne przestrzenie między ścianami gruntu i prefabrykatem należy wypełnić materiałem i zagęścić ubijkami ręcznymi.

#### 5.3.2. Fundamenty z betonu

Wykopy pod fundamenty konstrukcji wsporczej dla zamocowania znaków wielkowymiarowych (znak kierunku i miejscowości), wykonywane z betonu: „na mokro” należy wykonać zgodnie z PN-S-02205.

Posadowienie fundamentów w wykopach otwartych bądź rozpartych należy wykonać zgodnie z dokumentacją projektową. STWIORB lub wskazaniami Inżyniera. Wykopy należy zabezpieczyć przed napływem wód opadowych przez wyprofilowanie terenu ze spadkiem umożliwiającym łatwy odpływ wody poza teren przylegający do wykopu. Dno wykopu powinno być wyrównane z dokładnością  $\pm 2$  cm.

Przy naruszonej strukturze gruntu rodzimego, grunt naruszony należy usunąć i miejsce wypełnić do spodu fundamentu betonem. Po wykonaniu fundamentu wykop należy zasypać warstwami grubości 20cm z zagęszczeniem gruntu.

### 5.4. Tolerancja ustawienia znaku pionowego

Konstrukcje wsporcze znaków – słupki, słupy, wysięgniki, konstrukcje dla tablic wielkowymiarowych, powinny być wykonane zgodnie z dokumentacją i STWIORB.

Dopuszczalne tolerancje ustawienia znaku:

- odchyłka od pionu, nie więcej niż  $\pm 1$  %,
- odchyłka w wysokości umieszczenia znaku, nie więcej niż  $\pm 2$  cm,
- odchyłka w odległości ustawienia znaku od krawędzi korony lub krawężnika, nie więcej niż  $\pm 5$  cm, przy zachowaniu minimalnej odległości umieszczenia znaku zgodnie z załącznikiem nr 1 do rozporządzenia Ministra Infrastruktury z dnia 3 lipca 2003r. w sprawie szczegółowych warunków technicznych dla znaków i sygnałów drogowych oraz urządzeń bezpieczeństwa ruchu drogowego i warunków ich umieszczania na drogach.

## **5.5. Konstrukcje wsporcze**

### **5.5.1. Łatwo zrywalne złącza konstrukcji wsporczej**

W przypadku konstrukcji wsporczych, nie osłoniętych barierami ochronnymi – zaleca się stosowanie łatwo zrywalnych lub łatwo rozłączalnych przekrojów, złączy lub przegubów o odpowiednio bezpiecznej konstrukcji, umieszczonych na wysokości od 0,15 do 0,20m nad powierzchnią terenu.

W szczególności – zaleca się stosowanie takich przekrojów, złączy lub przegubów w konstrukcjach wsporczych nie osłoniętych barierami ochronnymi, które znajdują się na obszarach zwiększonego zagrożenia kolizyjnego (ostrza rozgałęzień dróg łącznikowych, na zewnętrznych stronach łuków itp.).

Łatwo zrywalne lub łatwo rozłączalne złącza, przekroje lub przeguby powinny być tak skonstruowane i umieszczone, by znak wraz z konstrukcją wsporczą po zerwaniu nie przewracał się na jezdnię. Wysokość części konstrukcji wsporczej, pozostającej po odłączeniu górnej jej części od fundamentu, nie może być większa od 0,25 m.

### **5.5.2. Zapobieganie zagrożeniu użytkowników drogi i terenu – przez konstrukcję wsporczą**

Konstrukcja wsporcza znaku musi być wykonana w sposób ograniczający zagrożenie użytkowników pojazdów samochodowych oraz innych użytkowników drogi i terenu do niej przyległego przy najechaniu przez pojazd na znak. Konstrukcja wsporcza znaku musi zapewnić możliwość łatwej naprawy po najechaniu przez pojazdy lub innego rodzaju uszkodzenia znaku.

### **5.5.3. Tablicowe znaki drogowe na dwóch słupkach lub podporach**

Przy stosowaniu tablicowych znaków drogowych (drogowskazów tablicowych, tablic przeddrogowskazowych, tablic szlaku drogowego, tablic objazdów itp.) umieszczanych na dwóch słupkach lub podporach – odległość między tymi słupami lub podporami, mierzona prostopadle do przewidywanego kierunku najechania przez pojazd, nie może być mniejsza od 1,75 m. Przy stosowaniu większej liczby słupów niż dwa – odległość między nimi może być mniejsza.

### **5.5.4. Poziom górnej powierzchni fundamentu**

Przy zamocowaniu konstrukcji wsporczej znaku w fundamencie betonowym lub innym podobnym – pożądanym jest, by górna część fundamentu pokrywała się z powierzchnią pasa dzielącego itp. lub była nad tę powierzchnię wyniesiona nie więcej niż 0,03 m. W przypadku konstrukcji wsporczych, znajdujących się poza koroną drogi, górna część fundamentu powinna być wyniesiona nad powierzchnię terenu nie więcej niż 0,15m.

### **5.5.5. Barwa konstrukcji wsporczej**

Konstrukcje wsporcze znaków drogowych pionowych muszą mieć barwę szarą neutralną z tym, że dopuszcza się barwę naturalną pokryć ocynkowanych. Zabrania się stosowania pokryć konstrukcji wsporczych o jaskrawej barwie – z wyjątkiem przypadków, gdy jest to wymagane odrębnymi przepisami, wytycznymi lub warunkami technicznymi.

## **5.6. Połączenia tarczy znaku z konstrukcją wsporczą**

Tarcza znaku musi być zamocowana do konstrukcji wsporczej w sposób uniemożliwiający jej przesunięcie lub obrót. Materiał i sposób wykonania połączenia tarczy znaku z konstrukcją wsporczą musi umożliwiać, przy użyciu odpowiednich narzędzi, odłączenie tarczy znaku od tej konstrukcji przez cały okres użytkowania znaku.

Na drogach i obszarach, na których występują częste przypadki dewastacji znaków, zaleca się stosowanie elementów łączących o konstrukcji uniemożliwiającej lub znacznie utrudniającej ich rozłączenie przez osoby niepowołane.

Dopuszczalne jest wszelki inne rozwiązanie sposobu mocowania tarcz znaków z konstrukcją wsporczą zgodnie z rozwiązaniem Producenta.

Nie dopuszcza się zamocowania znaku do konstrukcji wsporczej w sposób wymagający bezpośredniego przeprowadzenia śrub mocujących przez lico znaku.

## **5.7. Wykonanie znaku aktywnego**

### **5.7.1. Wykopy pod fundamenty i kable**

Pod fundamenty prefabrykowane należy wykonać wykop wąskoprzestrzenny.

Jego obudowa i zabezpieczenie przed osypaniem powinno odpowiadać wymaganiom PN-10736.

Wykopy pod słupki należy wykonywać, bez zabezpieczenia ścian bocznych, z zastosowaniem bezpiecznego nachylenia skarp.

Wykopy pod fundamenty prefabrykowane lub słupki powinny być wykonane bez naruszenia naturalnej struktury dna wykopu, zgodnie z PN-68/B-06050.

Wydobyty grunt z wykopu pod kabel powinien być składowany z jednej strony wykopu. Skarpy rowka powinny być wykonane w sposób zapewniający ich stateczność.

W celu zabezpieczenia wykopu przed zalaniem wodą z opadów atmosferycznych, należy powierzchnię terenu wyprofilować ze spadkiem umożliwiającym łatwy odpływ wody poza teren przylegający do wykopu.

Zasypanie fundamentu lub kabla należy dokonać gruntem z wykopu, bez zanieczyszczeń (np. darniny, korzeni, odpadków). Zasypanie należy wykonać warstwami grubości od 15 do 20 cm i zagęszczać ubijakami ręcznymi.

Wskaźnik zagęszczenia gruntu powinien wynosić zgodnie z Normą PN-S02205:

Zagęszczenie należy wykonywać w taki sposób aby nie spowodować uszkodzeń fundamentu lub kabla.

Nadmiar gruntu z wykopu, pozostający po zasypaniu fundamentu lub kabla, należy rozplantować w pobliżu lub odwieźć na miejsce wskazane przez Inżyniera.

Roboty ziemne wykonywane w pobliżu istniejących urządzeń podziemnych wykonywać pod nadzorem ich Właścicieli.

### 5.7.2. Montaż fundamentów prefabrykowanych

Montaż fundamentów należy wykonać zgodnie z wytycznymi montażu dla konkretnego fundamentu, zamieszczonymi w Dokumentacji Projektowej Wykonawcy.

Fundament powinien być ustawiany przy pomocy dźwigu, na odpowiednio przygotowanym podłożu zgodnie z warunkami określonymi przez Producenta lub w dokumentacji projektowej. Przed jego zasypaniem należy sprawdzić rzędne posadowienia, stan zabezpieczenia antykorozyjnego ścianek i poziom górnej powierzchni, do której przytwierdzona jest płyta mocująca.

Maksymalne odchylenie górnej powierzchni fundamentu od poziomu nie powinno przekroczyć 1:1500, z dopuszczalną tolerancją rzędnej posadowienia  $\pm 2$  cm. Ustawienie fundamentu w planie powinno być wykonane z dokładnością  $\pm 10$  cm.

### 5.7.3. Montaż słupka

Słupki należy ustawiać w wykopie głębokości 80 cm na 10 cm warstwie betonu. Po wprowadzeniu kabli do rury, słupki należy zasypywać ziemią ubijając ją warstwami co 20 cm.

Jeżeli słupki zlokalizowane są w chodniku, to jego górna część podziemna nie wymaga dodatkowego utwierdzenia.

W innych przypadkach należy wykonać wokół słupka umocnienie warstwą tłucznia lub gruzu betonowego. Warstwa ta po ubiciu powinna mieć grubość 15 cm, średnicę 0,5 m i znajdować się na głębokości 10 cm od powierzchni gruntu.

Wychylenie słupka od pionu nie może przekraczać 0,001 wysokości słupka. Do zacisków, w które wyposażone są znaki, należy podłączyć wszystkie żyły kabli wchodzących i wychodzących z masztu oraz przewody odchodzące od znaków.

Zaleca się wykonanie trwałego oznakowania poszczególnych żył przy podejściu do zacisków.

### 5.7.4. Montaż osłon

Osłony należy nakładać na górne części słupków i mocować je w zależności od przyjętego rozwiązania.

### 5.7.5. Montaż znaków

Znaki należy montować na uprzednio zamocowane do słupka uchwyty w sposób przewidziany przez wytwórcę.

Znaki dla pojazdów umieszczone obok jezdni należy odchylić o kąt od 50 do 100 w stronę jezdni.

### 5.7.6. Uziemienie

W przypadku słupka stalowego, bednarkę należy połączyć z słupkami przez spawanie lub za pomocą 2 śrub M 8. Połączenia te powinny znajdować się 20 cm nad ziemią i być zabezpieczone farbą bitumiczną. Ewentualne łączenie odcinków bednarki należy wykonać przez spawanie. Bednarkę w ziemi należy ułożyć nie głębiej niż 0,6 m i zasypać gruntem bez kamieni, żwiru i gruzu.

## 5.8. Oznakowanie znaku

Każdy znak drogowy musi mieć naklejoną na rewersie naklejkę zawierającą informacje towarzyszące znakowi CE:

- numer i datę normy tj. PN-EN 12899-1,
  - klasy istotnych właściwości wyrobu,
  - miesiąc i dwie ostatnie cyfry roku produkcji,
  - nazwę, znak handlowy i inne oznaczenia identyfikujące producenta lub dostawcę jeśli nie jest producentem,
- lub znakowi budowlanemu:

- numer aprobaty technicznej IBDiM,
- numer certyfikatu zgodności i numer jednostki certyfikującej.

Oznakowania powinny być wykonane w sposób trwały i wyraźny, czytelny z normalnej odległości widzenia, a całkowita powierzchnia naklejki nie była większa niż 30 cm<sup>2</sup>. Czytelność i trwałość cechy na tylnej stronie tarczy znaku nie powinna być niższa od wymaganej trwałości znaku. Naklejkę należy wykonać z folii nie odbłaskowej.

## 6. KONTROLA JAKOŚCI ROBÓT

### 6.1. Ogólne wymagania dotyczące kontroli jakości robót

Ogólne zasady kontroli jakości robót podano w STWIORB D-M.00.00.00.



## 6.2. Kontrola i badania w trakcie robót

Wykonawca powinien przeprowadzić badania materiałów i wyrobów do wykonania fundamentów betonowych „na mokro”. Uwzględniając nieskomplikowany charakter robót fundamentowych, na wniosek Wykonawcy, Inżynier może zwolnić go z potrzeby wykonania badań materiałów i wyrobów dla tych robót.

## 6.3. Badania w czasie wykonywania robót

### 6.3.1. Badania wyrobów budowlanych i materiałów w czasie wykonywanych robót

Wszystkie wyroby budowlane i materiały dostarczone na budowę powinny być sprawdzone w zakresie powierzchni wyrobu i jego wymiarów.

Częstotliwość badań i ocena ich wyników powinna być zgodna z ustaleniami zawartymi w tablicy 4.

Tablica 4. Częstotliwość badań przy sprawdzeniu powierzchni i wymiarów wyrobów dostarczonych przez producentów

Lp	Rodzaj badania	Liczba badań	Opis badań	Ocena wyników badań
1	Sprawdzenie powierzchni	Od 5 do 10 badań wybranych losowo elementów w każdej dostarczonej partii	Powierzchnię zbadać nieuzbrojonym okiem. Do ew. sprawdzenia głębokości wad użyć dostępnych narzędzi (np. liniałów z czujnikiem, suwmiarek, mikrometrów itp.)	Wyniki badań powinny być zgodne z wymaganiami pkt. 2
2	Sprawdzenie wymiarów	wyrobów liczącej do 1000 elementów	Przeprowadzić uniwersalnymi przyrządami pomiarowymi lub sprawdzianami (np. liniałami, przyziarami itp.)	

W przypadkach budzących wątpliwość można zlecić uprawnionej jednostce zbadanie właściwości dostarczonych wyrobów budowlanych w zakresie wymagań podanych w pkt. 2.

### 6.3.2. Kontrola w czasie wykonywania robót dotyczących oznakowania pionowego

- W czasie wykonywania robót należy sprawdzić:
- zgodność wykonania znaków pionowych z dokumentacją projektową (lokalizacja, wymiary znaków, wysokość zamocowania znaków),
- zachowanie dopuszczalnych odchyłek wymiarów, zgodnie z pkt. 2 i 5,
- prawidłowość wykonania wykopów pod konstrukcje wsporcze, zgodnie z pkt. 5.3,
- poprawność wykonania fundamentów pod słupki zgodnie z pkt. 5.3,
- poprawność ustawienia słupków o konstrukcji wsporczych zgodnie z pkt 5.4 i 5.5,
- zgodność rodzaju i grubości blachy ze specyfikacją,
- jedno badanie wytrzymałości betonu na 100 fundamentów.

## 7. OBMIAR ROBÓT

Ogólne zasady obmiaru robót podano w STWIORB D-M.00.00.00.

Jednostką obmiarową jest:

szt. (sztuka), dla tablic znaków drogowych określonego w dokumentacji typu,

szt. (sztuka), dla ustawienia słupka do znaków dogowych,

szt. (sztuka), dla konstrukcji wsporczej

## 8. ODBIÓR ROBÓT

### 8.1. Ogólne zasady odbioru robót

Ogólne zasady odbioru robót podano w STWIORB D-M.00.00.00.

### 8.2. Sposób odbioru robót

Roboty uznaje się za wykonane zgodnie z dokumentacją projektową, STWIORB i wymaganiami Inżyniera, jeżeli wszystkie pomiary i badania z zachowaniem tolerancji według pkt. 6 dały wyniki pozytywne.

### 8.3. Odbiór ostateczny

Odbiór robót oznakowania pionowego dokonywany jest na zasadzie odbioru ostatecznego.

Odbiór ostateczny powinien być dokonany po całkowitym zakończeniu robót.

## 8.4. Odbiór pogwarancyjny

Przed upływem okresu gwarancyjnego należy wykonać przegląd znaków i wybraną grupę poddać badaniom fotometrycznym lica. Pozytywne wyniki przeglądu i badań mogą być podstawą odbioru pogwarancyjnego.

Odbiór pogwarancyjny należy przeprowadzić w ciągu 1 miesiąca po upływie okresu gwarancyjnego, ustalonego w STWIORB.

## 9. PODSTAWA PŁATNOŚCI

Ogólne ustalenia dotyczące podstawy płatności podano w STWIORB D-M.00.00.00.

Cena wykonania robót objęta jest ryczałtem.

Cena wykonania 1 szt słupka, konstrukcji wsporczej obejmuje:

- prace pomiarowe i roboty przygotowawcze,
- zakup i transport materiałów,
- wykonanie wykopu,
- wykonanie fundamentów,
- dostarczenie i ustawienie słupków,
- uporządkowanie miejsca prowadzonych robót,,
- przeprowadzenie pomiarów i badań wymaganych w STWiORB

Cena wykonania 1 szt tablicy znaku obejmuje:

- prace pomiarowe i roboty przygotowawcze,
- zakup i transport materiałów,
- montaż tablicy określonego w dokumentacji projektowej typu do słupków,
- przeprowadzenie pomiarów i badań wymaganych w STWiORB,

## 10. PRZEPISY ZWIĄZANE

- PN-76/C-81521 Wyroby lakierowane – badanie odporności powłoki lakierowanej na działanie wody oraz oznaczanie nasiąkliwości,
- PN-83/B-03010 Ściany oporowe – Obliczenia statyczne i projektowanie,
- PN-84/H-74220 Rury stalowe bez szwu ciągnięte i walcowane na zimno ogólnego zastosowania,
- PN-88/C-81523 Wyroby lakierowane – Oznaczenie odporności powłoki na działanie mgły solnej,
- PN-89/H-84023.07 Stal określonego zastosowania. Stal na rury. Gatunki,
- PN-B-03215 Konstrukcje stalowe – Połączenia z fundamentami – Projektowanie i wykonanie,
- PN-B-03264 Konstrukcje betonowe, żelbetowe i sprężone – Obliczenia statyczne i projektowanie,
- PN-EN 40-5 Słupy oświetleniowe. Część 5. Słupy oświetleniowe stalowe. Wymagania,
- PN-EN 206-1 Beton Część 1: Wymagania, właściwości, produkcja i zgodność,
- PN-EN 485-4 Aluminium i stopy aluminium – Blachy, taśmy i płyty – Tolerancje kształtu i wymiarów -wyrobów walcowanych na zimno,
- PN-EN ISO 1461 Powłoki cynkowe nanoszone na stal metodą zanurzeniową (cynkowanie jednostkowe) – Wymaganie i badanie,
- PN-EN 10240 Wewnętrzne i/lub zewnętrzne powłoki ochronne rur stalowych. Wymagania dotyczące powłok wykonanych przez cynkowanie ogniowe w ocynkowniach zautomatyzowanych,
- PN-EN 10292/A1 (U) Wewnętrzne i/lub zewnętrzne powłoki ochronne rur stalowych. Wymagania dotyczące powłok wykonanych przez cynkowanie ogniowe w ocynkowniach zautomatyzowanych,
- PN-EN10327 (U) Taśmy i blachy ze stali niskowęglowych powlekane ogniowo w sposób ciągły do obróbki plastycznej na zimno. Warunki techniczne dostawy,
- PN-EN 12767 Bierne bezpieczeństwo konstrukcji wsporczych dla urządzeń drogowych. Wymagania i metody badań,
- PN-EN 12899-1 Stałe, pionowe znaki drogowe – Część 1: Znaki stałe,
- PN-EN 12899-5 Stałe, pionowe znaki drogowe – Część 5 Badanie wstępne typu,
- PN-EN 60529 Stopnie ochrony zapewnianej przez obudowy (Kod IP),
- PN-EN 60598-1 Oprawy oświetleniowe. Wymagania ogólne i badania,
- PN-EN 60598-2 (U) Oprawy oświetleniowe – Wymagania szczegółowe – Oprawy oświetleniowe drogowe,
- PN-H-74200 Rury stalowe ze szwem, gwintowane,
- PN-EN-ISO 2808 Farby i lakiery – oznaczenie grubości powłoki,
- PN-91/H-93010 Stal. Kształtowniki walcowane na gorąco,

- PN-S-02205 Drogi samochodowe. Roboty ziemne. Wymagania i badania,
- PN-83/E-06230 Żarówki. Ogólne wymagania i badania,
- PN-91/E-05160/01 Rozdzielnice i sterownice niskonapięciowe. Wymagania dotyczące zestawów badanych w pełnym i niepełnym zakresie badań typu,
- Załączniki nr 1 i 4 do rozporządzenia Ministra Infrastruktury z dnia 3 lipca 2003 w sprawie szczegółowych warunków technicznych dla znaków i sygnałów drogowych oraz urządzeń bezpieczeństwa ruchu drogowego i warunków ich umieszczania na drogach (Dz. U nr 220, poz. 2181),
- Rozporządzenie Ministra Infrastruktury z dn. 11 sierpnia 2004 r. w sprawie sposobów deklarowania zgodności wyrobów budowlanych oraz sposobu znakowania ich znakiem budowlanym (Dz. U nr 198, poz. 2041),
- Rozporządzenie Ministra Infrastruktury z dn. 8 listopada 2004 r. w sprawie aprobat technicznych oraz jednostek organizacyjnych upoważnionych do ich wydawania (Dz. U nr 249, poz. 2497),
- CIE No. 39.2 1983 Recommendations for surfaces colours for visual signalling (Zalecenia dla barw powierzchniowych sygnalizacji wizualnej),
- CIE No. 54 Retroreflection definition and measurement (Powierzchniowy współczynnik odbłasku definicja i pomiary),
- Ustawa z dnia 16 kwietnia 2004 r. o wyrobach budowlanych (Dz.U. nr 92, poz.881),
- Stałe odblaskowe znaki drogowe i urządzenia bezpieczeństwa ruchu drogowego. Zalecenia IBDiM do udzielania aprobat technicznych nr Z/2005-03-009,
- Katalog Powtarzalnych Elementów Drogowych; Transprojekt Warszawa.



## **D-07.02.02. SŁUPKI PROWADZĄCE**

### **1. WSTĘP**

#### **1.1. Przedmiot STWIORB**

Przedmiotem niniejszej specyfikacji technicznej (ST) są wymagania dotyczące wykonania i odbioru robót związanych z ustawianiem słupków prowadzących samopionujących typu U-1a i U-1b w ramach inwestycji „Budowa ulicy Strzeleckiego w Pruszczu Gdańskim – Etap I”

#### **1.2. Zakres stosowania STWIORB**

Specyfikacja Techniczna (STWIORB) jest stosowana jako dokument przetargowy i kontraktowy przy zleceniu i realizacji Robót wymienionych w punkcie 1.1.

#### **1.3. Zakres robót objętych STWIORB**

Ustalenia zawarte w niniejszej specyfikacji technicznej dotyczą zasad prowadzenia robót związanych z ustawianiem wzdłuż drogi słupków prowadzących typu U-1a na poboczu i U-1b na barierze ochronnej.

#### **1.4. Określenia podstawowe**

1.4.1. Słupek prowadzący U-1a - urządzenie bezpieczeństwa ruchu drogowego, służące do optycznego prowadzenia ruchu, mające na celu ułatwienie kierującym, szczególnie w porze nocnej i w trudnych warunkach atmosferycznych, orientacji co do szerokości drogi, jej przebiegu w planie oraz na lukach poziomych (załącznik 1, rys.1).

1.4.2. Słupek prowadzący U-1b - urządzenie bezpieczeństwa ruchu drogowego, służące do optycznego prowadzenia ruchu, o podobnej funkcji jak słupek U-1a, umieszczane na barierze ochronnej i trwale z nią połączone (załącznik 1, rys. 2).

1.4.3. Pozostałe określenia podstawowe są zgodne z obowiązującymi, odpowiednimi polskimi normami i z definicjami podanymi w STWIORB D-00.00.00 „Wymagania ogólne” pkt 1.4.

#### **1.5. Ogólne wymagania dotyczące robót**

Ogólne wymagania dotyczące robót podano w STWIORB D-00.00.00 „Wymagania ogólne” pkt 1.5.

### **2. MATERIAŁY**

#### **2.1. Ogólne wymagania dotyczące materiałów**

Ogólne wymagania dotyczące materiałów, ich pozyskiwania i składowania, podano w STWIORB D-M-00.00.00 „Wymagania ogólne” pkt 2.

#### **2.2. Ogólne wymagania dotyczące słupków prowadzących**

Słupek prowadzący, w przekroju poprzecznym, ma kształt wypukły. Słupek powinien być wyposażony w elementy odblaskowe. Powinny one być barwy czerwonej od kierunku najazdu i białej na odwrotnej stronie.

Słupek prowadzący typu U-1a powinien mieć wysokość 100 cm nad powierzchnią pobocza. Całkowita wysokość słupka U-1a mocowanego w gruncie powinna wynosić ok.150cm. Słupek ten powinien posiadać w dolnej części odpowiedni zaczep lub przetyczkę utrudniającą usunięcie słupka z gruntu.

Wysokość słupka typu U-1b mocowanego do bariery ochronnej powinna wynosić 40 cm. Słupek U-1b powinien być wyposażony w element mocujący do bariery ochronnej wykonany z blachy stalowej ocynkowanej lub innego materiału zapewniającego trwałe i bezpieczne połączenie z barierą.

Kształt i wymiary słupka i jego elementów powinny być zgodne z załącznikiem 4 do rozporządzenia Ministra Infrastruktury z dn. 3 lipca 2003 r. [8].

Na korpusie słupka prowadzącego typu U-1a i U-1b, w zależności od hektometra w którym jest ustawiony słupek, mogą być umieszczane dodatkowe elementy jak: numer drogi, kilometr drogi, kolejny hektometr i symbole np. symbol słuchawki telefonicznej. Elementy te w postaci tła i cyfr lub symboli wykonane mogą być z odpowiednich folii lub naniesione inną techniką.

Słupek U-1a umieszczony samodzielnie na prawym poboczu, w hektometrze zerowym, oprócz ww. elementów odblaskowych, powinien być wyposażony w:

- a) znak z numerem drogi U-1f (wymiary znaku U-1f zgodne z rys. 2.1.7. wg [8], a sposób umieszczenia znaku U-1f zgodny z rys. 2.1.8. wg [8],
- b) znak kilometrowy U-7 (zgodnie z rys. 3.2.1. wg [8]),

c) znak hektometryrowy U-8 (zgodnie z rys 3.2.1. wg [8]).

Słupek U-1a umieszczony samodzielnie na prawym poboczu, w hektometrze innym niż zerowy, oprócz ww. elementów odblaskowych, powinien być wyposażony w:

a) znak kilometrowy U-7 (zgodnie z rys. 3.2.1. wg [8]),

b) znak hektometryrowy U-8 (zgodnie z rys 3.2.1. wg [8]).

Słupek powinien być opisany tylko z jednej strony, od strony najazdu.

Słupek U-1b umieszczony na barierze ochronnej, na prawym poboczu, w hektometrze zerowym, oprócz w/w elementów odblaskowych, powinien być wyposażony w:

a) znak z numerem drogi U-1f (zgodnie z rys.2 w załączniku do OST),

b) znak kilometrowy U-7 (zgodnie z rys.2 w załączniku do OST).

Słupek U-1b umieszczony na barierze ochronnej, na prawym poboczu, w hektometrze innym niż zerowy, oprócz w/w elementów odblaskowych, powinien być wyposażony w:

a) znak kilometrowy U-7 (zgodnie z rys. 3.2.2. wg [8]),

c) znak hektometryrowy U-8 (zgodnie z rys 3.2.2. wg [8]).

Słupek powinien być opisany tylko z jednej strony, od strony najazdu.

Na drogach krajowych wyposażonych w system łączności alarmowej należy stosować dodatkowo znaki wskazujące kierunek do najbliższego telefonu alarmowego, odpowiednio U-1d lub U-1e, zgodnie z rys. 2.1.5. i 2.1.6. wg [8].

Słupki prowadzące powinny posiadać aprobatę techniczną wydaną przez uprawnioną jednostkę i deklarację zgodności z nią.

Słupek w swojej charakterystyce technicznej musi mieć określone przez producenta właściwości kolizyjne tzn. sposób zachowania się słupka w czasie najechania samochodu na słupek - słupek samopionujący. Słupek samopionujący wielokrotnie (minimum 100 razy) powraca do pozycji pionowej nawet przy wychyleniu tworzącym kąt zbliżony do 90° podczas najechania.

### 2.3. Rodzaje materiałów na słupki prowadzące

**Do wykonania słupków prowadzących i ich oznakowania wykorzystuje się następujące materiały:**

- tworzywa sztuczne takie jak polietylen (PE), polichlorek winylu (PVC), (ozn. wg PN-EN ISO 1043-1:2004 [7]), kopolimery itp.,
- blachę stalową ocynkowaną na elementy mocujące słupek do bariery ochronnej, wg PN-EN 10327:2006 [5],
- tworzywa sztuczne, najczęściej polimetakrylan metylu (PMMA), na elementy odblaskowe barwy białej i czerwonej, mocowane na korpusie słupka,
- folie odblaskowe barwy białej i czerwonej stosowane jako elementy odblaskowe, do naklejania w formie pasków na korpusie słupka,
- folie odblaskowe barwy czerwonej i żółtej stosowane w przypadku naklejania na korpusie słupka numeru drogi,
- folie barwy czarnej do naklejania symboli i cyfr na korpusie słupka,
- farby stosowane zamiennie do nanoszenia symboli na korpus słupka.

### 2.4. Słupki prowadzące.

Słupki prowadzące muszą być wykonywane z tworzyw sztucznych wg pktu 2.3.

Korpus słupka powinien być barwy białej bez smug i przebarwień. Pas w górnej części słupka na którym umieszcza się elementy odblaskowe powinien być barwy czerwonej.

Słupek prowadzący typu U-1a powinien zapewniać stabilne umocowanie go w podłożu. Słupek typu U-1a przeznaczony do mocowania w gruncie, musi posiadać element kotwiący utrudniający usunięcie słupka z gruntu. Element kotwiący zabezpiecza również słupek przed pochylaniem się w linii prostopadłej do drogi.

Słupek typu U-1b powinien umożliwiać trwałe umocowanie go na barierze ochronnej.

Dopuszcza się następujące tolerancje wymiarów słupka prowadzącego z tworzyw sztucznych:

- przekrój poprzeczny - tolerancja  $\pm 1,0$  mm,
- grubość ścianki - tolerancja  $\pm 0,5$  mm.

Słupki prowadzące na czas składowania i transportu powinny być zabezpieczone przez owinięcie folią polietylenową lub w inny sposób. Składowane powinny być w pozycji poziomej na płaskim i równym podłożu w przygotowanych boksach. Wysokość składowania nie powinna przekraczać 2 m. Zaleca się przechowywać słupki pod zadaszeniem w celu utrzymania ich w czystości.

### 2.5. Słupki prowadzące z innych materiałów

Dopuszcza się również zastosowanie słupków prowadzących wykonanych z innych materiałów takich jak: blacha stalowa, drewno i in. Słupki takie powinny spełniać wymagania dotyczące prawidłowej realizacji ich przeznaczenia i bezpieczeństwa ich użytkowania podane w załączniku 4 do rozporządzenia Ministra Infrastruktury z dn. 3 lipca 2003 r. [8] oraz posiadać aprobatę techniczną wydaną przez uprawnioną jednostkę i deklarację zgodności z nią.

### 2.6. Elementy odblaskowe słupków prowadzących

Widzialność słupka prowadzącego w nocy zapewniają elementy odblaskowe umieszczane na korpusie słupka. Powinny one być barwy czerwonej od kierunku najazdu i białej na odwrotnej stronie. Odblaskowość takich elementów powinna

być zgodna z wymaganiami podanymi w załączniku 1 do rozporządzenia Ministra Infrastruktury z dn. 3 lipca 2003 r. [8] oraz z wymaganiami właściwej aprobaty technicznej.

Elementy odblaskowe wykonywane mogą być w postaci elementów pryzmatycznych z polimetakrylanu metylu (PMMA) lub innego tworzywa sztucznego, mocowanych do korpusu słupka za pomocą nitów lub w postaci pasków z folii odblaskowej naklejanej na korpus słupka. Wymiary i kształt tych elementów powinny być zgodne z załącznikiem 4 do rozporządzenia Ministra Infrastruktury z dn. 3 lipca 2003 r. [8].

Folie powinny posiadać aprobaty techniczne wydane przez uprawnione jednostki oraz deklaracje zgodności z nimi.

## **2.7. Farby**

Do dodatkowego zabezpieczenia elementów łączących oraz do nanoszenia symboli i cyfr mogą być również stosowane farby i lakiery różnych typów, zaakceptowane przez Inżyniera. Farba powinna spełniać warunki dobrej przyczepności do podłoża. Powinna posiadać certyfikaty zgodności z normami i świadectwa dopuszczenia do stosowania. Powstała powłoka malarska powinna być odporna na warunki atmosferyczne i uszkodzenia mechaniczne.

Farby należy składować w pomieszczeniach suchych, zadaszonych, w warunkach zabezpieczających je przed uszkodzeniem opakowań, zabrudzeniem i przemieszaniem.

## **3. SPRZĘT**

### **3.1. Ogólne wymagania techniczne**

Ogólne wymagania dotyczące sprzętu, podano w STWIORB D-00.00.00 „Wymagania ogólne” pkt 3.

## **4. TRANSPORT**

### **4.1. Ogólne wymagania dotyczące transportu**

Ogólne wymagania dotyczące transportu, podano w STWIORB D-00.00.00 „Wymagania ogólne” pkt 4.

### **4.2. Transport materiałów**

Transport słupków prowadzących może być dokonywany dowolnym środkiem transportu, w sposób zabezpieczający je przed uszkodzeniem.

Drobne materiały, jak folie samoprzylepne, elementy połączeniowe, farby itd. należy przewozić w warunkach zabezpieczających je przed uszkodzeniem.

## **5. WYKONANIE ROBÓT**

### **5.1. Ogólne zasady wykonania robót**

Ogólne zasady wykonania robót, podano w STWIORB D-00.00.00 „Wymagania ogólne” pkt 5.

## **6. KONTROLA JAKOŚCI ROBÓT**

### **6.1. Ogólne zasady kontroli jakości robót**

Ogólne zasady kontroli jakości robót, podano w STWIORB D-00.00.00 „Wymagania ogólne” pkt 6.

### **6.2. Badania przed przystąpieniem do robót**

Przed przystąpieniem do robót Wykonawca powinien przedstawić Inżynierowi:

- aprobaty techniczne dla słupków prowadzących,
- deklaracje zgodności słupków prowadzących z aprobatami technicznymi,
- świadectwa jakości lub deklaracje zgodności z normami lub aprobatami technicznymi na stosowane inne materiały.

## **7. OBMIAR ROBÓT**

### **7.1. Ogólne zasady obmiaru robót**

Ogólne zasady obmiaru robót, podano w D-M-00.00.00 „Wymagania ogólne” pkt 7.

### **7.2. Jednostka obmiarowa**

Cena 1 sztuki ustawienia słupka prowadzącego obejmuje:

- prace pomiarowe przy lokalizacji słupka,
- roboty przygotowawcze,
- zakup gotowych kompletnych materiałów, przyklejenia folii itp.,
- dostarczenie materiałów na miejsce wykonania,
- wykonanie dołów,
- osadzenie słupków, z wypełnieniem otworu,

- umieszczenie znaków hektometrowych
- przeprowadzenie badań kontrolnych, wymaganych w specyfikacji technicznej,
- uporządkowanie terenu robót.

## 8. ODBIÓR ROBÓT

Ogólne zasady odbioru robót, podano w STWIORB D-00.00.00 „Wymagania ogólne” pkt 8.

Roboty uznaje się za wykonane zgodnie z dokumentacją projektową, ST i wymaganiami Inżyniera, jeżeli wszystkie pomiary i badania z zachowaniem tolerancji wg pktu 6 dały wyniki pozytywne.

## 9. PODSTAWA PŁATNOŚCI

### 9.1. Ogólne ustalenia dotyczące podstawy płatności

Ogólne ustalenia dotyczące podstawy płatności, podano w STWIORB D-00.00.00 „Wymagania ogólne” pkt 9.

## 10. PRZEPISY ZWIĄZANE

### 10.1. Normy

- |    |                        |   |
|----|------------------------|---|
| 1. | PN-H-74220:1984        | Rury stalowe bez szwu ciągnione i walcowane na zimno ogólnego przeznaczenia   |
| 2. | PN-EN 485-1:1998       | Aluminium i stopy aluminium. Blachy, taśmy i płyty. Warunki techniczne kontroli i dostawy   |
| 3. | PN-EN 10210-1:2006 (U) | Kształtowniki zamknięte wykonane na gorąco ze stali konstrukcyjnych niestopowych i drobnoziarnistych. Warunki techniczne dostawy                |
| 4. | PN-EN 10210-2:2006 (U) | Kształtowniki zamknięte wykonane na gorąco ze stali konstrukcyjnych niestopowych i drobnoziarnistych. Tolerancje, wymiary i wielkości statyczne |
| 5. | PN-EN 10327:2006       | Taśmy i blachy ze stali niskowęglowych powlekane ogniowo w sposób ciągły do obróbki plastycznej na zimno. Warunki techniczne dostawy            |
| 6. | PN-EN 12899-1:2005     | Stałe pionowe znaki drogowe. Część 1: Znaki stałe   |
| 7. | PN-EN ISO 1043-1:2004  | Tworzywa sztuczne. Symbole i skróty nazw. Część 1: Polimery podstawowe i ich cechy charakterystyczne  |

### 10.2. Inne dokumenty

8. Załącznik nr 4: „Szczegółowe warunki techniczne dla urządzeń bezpieczeństwa ruchu drogowego i warunki ich umieszczania na drogach” do rozporządzenia Ministra Infrastruktury z dnia 3 lipca 2003 r. w sprawie szczegółowych warunków technicznych dla znaków i sygnałów drogowych oraz urządzeń bezpieczeństwa ruchu drogowego i warunków ich umieszczania na drogach (załącznik do Dz. U. nr 220, poz. 2181).
9. Pismo Z-cy Generalnego Dyrektora Dróg Krajowych i Autostrad do Dyrektorów Oddziałów GDDKiA nr GDDKiA-BZ-3.4-407-55/06 z dnia 18 grudnia 2006 r. (w sprawie ujednoczenia oznakowania i zasad stosowania słupków prowadzących, znaków kilometrowych i hektometrowych oraz numeru drogi na drogach krajowych).



## ZAŁĄCZNIKI

## RYSUNKI

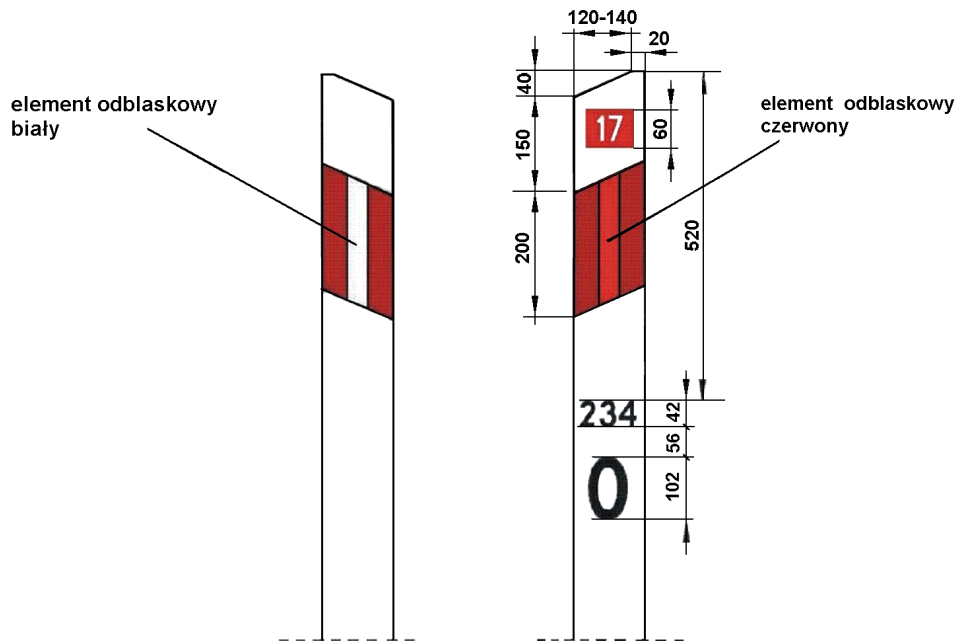

Rys.1. Słupek prowadzący U-1a z naniesionym numerem drogi, znakiem kilometrowym i hektometrowym, przeznaczony do umieszczenia na poboczu drogi, w hektometrze zerowym

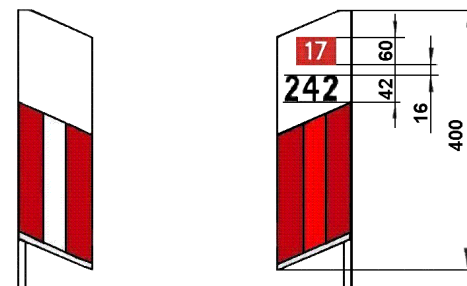

Rys. 2. Słupek prowadzący U-1b z naniesionym znakiem kilometrowym i hektometrowym, przeznaczony do umieszczenia na barierze ochronnej, w hektometrze zerowym



## **D-07.05.01. BARIERY OCHRONNE STALOWE**

### **1. WSTĘP**

#### **1.1. Przedmiot STWIORB**

Przedmiotem niniejszej specyfikacji technicznej (ST) są wymagania dotyczące wykonania i odbioru robót związanych z wykonaniem barier ochronnych stalowych w ramach inwestycji „Budowa ulicy Strzeleckiego w Pruszczu Gdańskim – Etap I”

#### **1.2. Zakres stosowania STWIORB**

Specyfikacja Techniczna (STWIORB) jest stosowana jako dokument przetargowy i kontraktowy przy zleceniu i realizacji Robót wymienionych w punkcie 1.1.

#### **1.3. Zakres robót objętych STWIORB**

Ustalenia zawarte w niniejszej specyfikacji technicznej dotyczą zasad prowadzenia robót związanych z wykonaniem barier ochronnych.

Zakres robót określony w dokumentacji projektowej obejmuje ustawienie barier ochronnych stalowych N2/W2, H1/W2 wraz z odcinkami początkowym i końcowym.

#### **1.4. Określenia podstawowe**

- 1.4.1. Bariera ochronna - urządzenie bezpieczeństwa ruchu drogowego, stosowane w celu fizycznego zapobieżenia zjechaniu pojazdu z drogi w miejscach, gdzie jest to niebezpieczne, przejechaniu pojazdu na jezdnię przeznaczoną dla przeciwnego kierunku ruchu lub niedopuszczenia do powstania kolizji pojazdu z obiektami lub przeszkodami stałymi znajdującymi się w pobliżu jezdni.
- 1.4.2. Bariera ochronna stalowa - bariera ochronna, której podstawowym elementem jest prowadnica wykonana z profilowanej taśmy stalowej.
- 1.4.3. Bariera wysięgnikowa - bariera, w której prowadnica zamocowana jest do słupków za pośrednictwem wysięgników zapewniających odstęp między słupkiem a prowadnicą co najmniej 250 mm.
- 1.4.4. Prowadnica bariery - podstawowy element bariery wykonany z profilowanej taśmy stalowej, mający za zadanie umożliwienie płynnego wzdłużnego przemieszczania pojazdu w czasie kolizji, w czasie którego prowadnica powinna odkształcać się stopniowo i w sposób plastyczny.
- 1.4.5. Wysięgnik - element bariery, wykonany zwykle z odpowiednio wygiętej blachy stalowej lub z kształtownika stalowego, umieszczony pomiędzy prowadnicą a słupkiem, którego zadaniem jest utrzymanie prowadnicy w określonej odległości od słupka, zwykle około 0,3 do 0,4 m, co zapewnia dużą podatność prowadnicy bariery w pierwszej fazie kolizji oraz dość łagodnie obciąża słupki siłami od nadjeżdżającego pojazdu
- 1.4.6. Pozostałe określenia podstawowe są zgodne z obowiązującymi, odpowiednimi polskimi normami i z definicjami podanymi w STWIORB D-00.00.00. “Wymagania ogólne” punkt 1.4.

#### **1.5. Ogólne wymagania dotyczące robót**

Ogólne wymagania dotyczące robót podano w STWIORB D-00.00.00. “Wymagania ogólne” punkt 1.5.

### **2. MATERIAŁY**

#### **2.1. Ogólne wymagania dotyczące materiałów**

Ogólne wymagania dotyczące materiałów, ich pozyskiwania i składowania podano w STWIORB D-00.00.00. “Wymagania ogólne” punkt 2.

#### **2.2. Materiały do wykonania barier ochronnych stalowych**

Dopuszcza się do stosowania tylko takie konstrukcje drogowych barier ochronnych, na które wydano Aprobata techniczną.

#### **2.3. Elementy do wykonania barier ochronnych stalowych**

##### **2.3.1. Prowadnica**

Otwory w prowadnicy i zakończeniu odcinków montażowych prowadnicy powinny być zgodne z ofertą producenta. Powierzchnia prowadnicy powinna być gładka i wolna od widocznych wad, bez ubytków powłoki antykorozyjnej. Prowadnice mogą być dostarczane luzem lub w wiązkach.

### 2.3.2. Słupki

Słupki wykonuje się z kształtowników stalowych.

Kształtowniki powinny odpowiadać wymaganiom PN-H-93010. Powierzchnia kształtownika walcowanego powinna być charakterystyczna dla procesu walcowania i wolna od wad, jak widoczne łuski, pęknięcia, zawałowania i naderwania. Dopuszczalne są usunięte wady przez szlifowanie lub dłutowanie z tym, że obrobiona powierzchnia powinna mieć łagodne wycięcia i zaokrąglone brzegi, a grubość kształtownika nie może zmniejszać się poza dopuszczalną dolną odchyłkę wymiarową dla kształtownika.

Kształtowniki powinny być obcięte prostopadłe do osi wzdłużnej kształtownika. Powierzchnia końców kształtownika nie powinna wykazywać rzadziżn, rozwarstwień, pęknięć i śladów jamy skurczowej widocznych nieuzbrojonym okiem. Kształtowniki powinny być ze stali St3W lub St4W oraz mieć własności mechaniczne według PN-H-84020 lub innej uzgodnionej stali i normy.

Tablica 1. Podstawowe własności kształtowników, według PN-H-84020

Stal	Granica plastyczności minimum dla słupków, MPa	Wytrzymałość na rozciąganie dla słupków, MPa
St3W	195	od 340 do 490
St4W	225	od 400 do 550

Kształtowniki mogą być dostarczone luzem lub w wiązkach.

### 2.3.3. Inne elementy barier

Pas profilowy powinien odpowiadać PN-H-93461-28 w zakresie wymiarów, masy, wielkości statycznych i odchyłek wymiarów przekroju poprzecznego.

Inne elementy bariery, jak łączniki ukośne, obejmy słupka, wsporniki, podkładki, przekładki, śruby, światła odblaskowe itp. powinny odpowiadać wymaganiom dokumentacji projektowej i być zgodne z ofertą producenta barier w zakresie wymiarów, odchyłek wymiarów, rozmieszczenia otworów, rodzaju materiałów zabezpieczenia antykorozyjnego itp.

Wszystkie ocynkowane elementy i łączniki przewidziane do mocowania między sobą elementów bariery powinny być czyste, gładkie, bez pęknięć, naderwań, rozwarstwień i wypukłych karbów.

Dostawa większych wymiarowo elementów bariery może być dokonana luzem lub w wiązkach. Śruby, podkładki i drobniejsze elementy łącznikowe mogą być dostarczone w pudełkach tekturowych, pojemnikach blaszanych lub paletach, w zależności od wielkości i masy wyrobów.

Elementy bariery powinny być przechowywane w pomieszczeniach suchych, z dala od materiałów działających korodująco i w warunkach zabezpieczających przed uszkodzeniem.

### 2.3.4. Zabezpieczenie metalowych elementów bariery przed korozją

Sposób zabezpieczenia antykorozyjnego elementów bariery ustala producent w taki sposób, aby zapewnić trwałość powłoki antykorozyjnej przez okres 5 do 10 lat w warunkach normalnych, do co najmniej 3 do 5 lat w środowisku o zwiększonej korozyjności. W przypadku braku wystarczających danych minimalna grubość powłoki cynkowej powinna wynosić 60 µm.

## 2.4. Dokument dopuszczający do stosowania

Materiały stosowane przez Wykonawcę do wykonania barier ochronnych stalowych powinny spełniać warunki podane w Rozporządzeniu Ministra Infrastruktury w sprawie szczegółowych warunków technicznych dla znaków i sygnałów drogowych oraz urządzeń bezpieczeństwa ruchu drogowego i warunków ich umieszczania na drogach, załącznik nr 4 „Szczegółowe warunki techniczne dla urządzeń bezpieczeństwa ruchu drogowego i warunki ich umieszczania na drogach”.

Producenci powinni oznakować wyroby znakiem budowlanym „B”, co oznacza wystawienie deklaracji zgodności z Aprobata Techniczną lub znakiem CE, co oznacza wystawienie deklaracji zgodności z normą zharmonizowaną.

Aprobaty Techniczne wystawione przed czasem wejścia w życie rozporządzenia w sprawie aprobat technicznych oraz jednostek organizacyjnych uprawnionych do nich wydania, nie mogą być zmieniane lecz zachowują ważność przez okres, na jaki zostały wydane. W tym przypadku do oznakowania wyrobu znakiem budowlanym „B” wystarcza deklaracja zgodności z Aprobata Techniczną.

Słupki, blachy i inne elementy konstrukcyjne powinny mieć deklarację zgodności z odpowiednimi normami.

## 2.5. Składowanie materiałów

Elementy dłuższe barier mogą być składowane pod zadaszeniem lub na otwartej przestrzeni, na podłożu wyrównanym i odwodnionym, przy czym elementy poszczególnych typów należy układać oddzielnie z ewentualnym zastosowaniem podkładek. Elementy montażowe i połączeniowe można składać w pojemnikach handlowych producenta.

### **3. SPRZĘT**

#### **3.1. Ogólne wymagania dotyczące sprzętu**

Ogólne wymagania dotyczące sprzętu podano w STWIORB D-00.00.00. "Wymagania ogólne" punkt 3.

#### **3.2. Sprzęt do wykonania barier**

Wykonawca przystępujący do wykonania barier ochronnych stalowych powinien wykazać się możliwością korzystania z następującego sprzętu:

- zestawu sprzętu specjalistycznego do montażu barier,
- żurawi samochodowych o udźwigu do 4 t,
- wiertnic do wykonywania otworów pod słupki,
- urządzeń wbijających lub wibromłotów do pograżania słupków w grunt,
- przewoźnego zbiornika na wodę,
- ładowarki, itp.

### **4. TRANSPORT**

#### **4.1. Ogólne wymagania dotyczące transportu**

Ogólne wymagania dotyczące transportu podano w STWIORB D-00.00.00. "Wymagania ogólne" punkt 4.

#### **4.2. Transport elementów barier stalowych**

Transport elementów barier może odbywać się dowolnym środkiem transportu. Elementy dłuższe należy przewozić w opakowaniach producenta. Elementy montażowe i połączeniowe zaleca się przewozić w pojemnikach handlowych producenta.

Załadunek i wyładunek elementów konstrukcji barier można dokonywać za pomocą żurawi lub ręcznie. Przy załadunku i wyładunku, należy zabezpieczyć elementy konstrukcji przed pomieszeniem. Elementy barier należy przewozić w warunkach zabezpieczających wyroby przed korozją i uszkodzeniami mechanicznymi.

### **5. WYKONANIE ROBÓT**

#### **5.1. Ogólne zasady wykonania robót**

Ogólne zasady wykonania robót podano w STWIORB D-00.00.00. "Wymagania ogólne" punkt 5.

#### **5.2. Roboty przygotowawcze**

Przed wykonaniem właściwych robót należy, na podstawie dokumentacji projektowej lub wskazań Inżyniera:

- wytyczyć trasę bariery,
- ustalić lokalizację słupków,
- określić wysokość prowadnicy bariery,
- określić miejsca odcinków początkowych i końcowych bariery,
- ustalić ewentualne miejsca przerw, przejść i przejazdów w barierze, itp.

#### **5.3. Osadzenie słupków**

##### **5.3.1. Słupki osadzone w otworach uprzednio wykonanych w gruncie**

###### **5.3.1.1. Wykonanie dołów pod słupki**

Jeśli dokumentacja projektowa lub Inżynier nie ustali inaczej, to doły (otwory) pod słupki powinny mieć wymiary:

- przy wykonywaniu otworów wiertnicą - średnica otworu powinna być większa o około 20 cm od największego wymiaru poprzecznego słupka, a głębokość otworu od 1,25 do 1,33 m w zależności od typu bariery.

###### **5.3.1.2. Osadzenie słupków w otworach wypełnionych gruntem**

Jeśli dokumentacja projektowa lub Inżynier nie ustali inaczej, to osadzenie słupków w wykonanych uprzednio otworach (dołach) powinno uwzględniać:

- zachowanie prawidłowego położenia i pełnej równoległości słupków, najlepiej przy zastosowaniu odpowiednich szablonów,
- wzmocnienie dna otworu warstwą tłucznia (ewentualnie żwiru) o grubości warstwy minimum 5 cm,
- wypełnienie otworu piaskiem stabilizowanym cementem (od 40 do 50 kg cementu na 1 m<sup>3</sup> piasku) lub zagęszczonym gruntem rodzimym, przy czym wskaźnik zagęszczenia nie powinien być mniejszy niż 0,95 według normalnej metody Proctora.

### 5.3.2. Słupki wbijane lub wwibrowywane bezpośrednio w grunt

Jeśli dokumentacja projektowa lub Inżynier na wniosek Wykonawcy ustali osadzenie bezpośrednie przez wbijanie lub wwibrowywanie słupków w grunt, to Wykonawca przedstawi do akceptacji Inżyniera:

- sposób wykonania, zapewniający zachowanie osi słupka w pionie i nie powodujący odkształceń lub uszkodzeń słupka,
- rodzaj sprzętu, wraz z jego charakterystyką techniczną, dotyczący urządzeń wbijających ręcznych lub mechanicznych względnie wibromłotów pograżających słupki w gruncie poprzez wibrację i działanie uderowe.

### 5.3.3. Tolerancje osadzenia słupków

Dopuszczalna technologicznie odchyłka odległości między słupkami, wynikająca z wymiarów wydłużonych otworów w prowadnicy, służących do zamocowania słupków, wynosi  $\pm 11$  mm.

Dopuszczalna różnica wysokości słupków, decydująca czy prowadnica będzie zamocowana równolegle do nawierzchni jezdni, jest wyznaczona kształtem i wymiarami otworów w słupkach do mocowania wysięgników lub przekładek i wynosi  $\pm 6$  mm.

## 5.4. Montaż bariery

Sposób montażu bariery zaproponuje Wykonawca i przedstawi do akceptacji Inżyniera.

Odcinki początkowe i końcowe bariery powinny być zagłębione w o 0,5m poniżej poziomu pobocza, z odchyleniem 0,5m od jezdni (na zewnątrz). Z kierunku najazdu skos obejmuje trzy przęsła, na końcu dwa przęsła.

Na odcinku połączeniowym pomiędzy barierą ustawioną na moście zastosowano słupki co 2 m.

Bariera powinna być montowana zgodnie z instrukcją montażową lub zgodnie z zasadami konstrukcyjnymi ustalonymi przez producenta bariery.

Montaż bariery, w ramach dopuszczalnych odchyłek umożliwionych wielkością otworów w elementach bariery, powinien doprowadzić do zapewnienia równej i płynnej linii prowadnic bariery w planie i profilu.

Przy montażu bariery niedopuszczalne jest wykonywanie jakichkolwiek otworów lub cięć, naruszających powłokę cynkową poszczególnych elementów bariery.

Przy montażu prowadnicy typu B należy łączyć sąsiednie odcinki taśmy profilowej, nakładając następny odcinek na wytłoczenie odcinka poprzedniego, zgodnie z kierunkiem ruchu pojazdów, tak aby końce odcinków taśmy przylegały płasko do siebie i pojazd przesuwany się po barierze, nie zaczepiał o krawędzie złączy. Sąsiednie odcinki taśmy są łączone ze sobą zwykle przy użyciu śrub noskowych specjalnych.

Montaż przekładek ze słupkami i prowadnicą powinien być wykonany ściśle według zaleceń producenta bariery z zastosowaniem przewidzianych do tego celu elementów oraz właściwych śrub i podkładek.

Przy montażu barier należy zwracać uwagę na poprawne wykonanie, zgodne z dokumentacją projektową i wytycznymi producenta barier:

- odcinków początkowych i końcowych bariery, o właściwej długości odcinka, z zastosowaniem łączników ukośnych w miejscach niezbędnych przy połączeniu poziomego odcinka prowadnicy z odcinkiem nachylnym, z odchyleniem odcinka w planie w miejscach przewidzianych dla barier skrajnych.

Na barierze powinny być umieszczone elementy odblaskowe:

- czerwone - po prawej stronie drogi,
- białe - po lewej stronie drogi.

Odległości pomiędzy kolejnymi elementami odblaskowymi powinny być zgodne z ustaleniami WSDBO.

Elementy odblaskowe należy umocować do bariery w sposób trwały, zgodny z wytycznymi producenta barier.

## 6. KONTROLA JAKOŚCI ROBÓT

### 6.1. Ogólne zasady kontroli jakości robót

Ogólne zasady kontroli jakości robót podano w STWIORB. D-M-00.00.00. "Wymagania ogólne" punkt 6.

### 6.2. Badania przed przystąpieniem do robót

Przed przystąpieniem do robót Wykonawca powinien przedstawić Inżynierowi:

- deklarację zgodności na konstrukcję drogową bariery ochronnej,
- deklarację zgodności na materiały, do których wydania producenci są zobowiązani przez właściwe normy.

### 6.3. Badania w czasie wykonywania robót

#### 6.3.1. Badania materiałów w czasie wykonywania robót

Wszystkie materiały dostarczone na budowę z Deklaracją zgodności producenta powinny być sprawdzone w zakresie powierzchni wyrobu i jego wymiarów.

Tablica 2. Częstotliwość badań przy sprawdzeniu powierzchni i wymiarów wyrobów dostarczonych przez producenta

Lp	Rodzaj badania	Liczba badań	Opis badań	Ocena wyników badań
1	Sprawdzenie powierzchni	5 do 10 badań z wybranych losowo elementów w każdej dostarczonej partii	Powierzchnię zbadać nieuzbrojonym okiem. Do ewentualnego sprawdzenia głębokości wad użyć dostępnych narzędzi (np. liniałów z czujnikiem, suwmiarek, mikrometrów itp.	Wyniki powinny być zgodne z wymaganiami punktu 2 i katalogiem (informacją) producenta barier
2	Sprawdzenie wymiarów	wyrobów liczącej do 1000 elementów	Przeprowadzić uniwersalnymi przyrządami pomiarowymi lub sprawdzianami	

W przypadkach budzących wątpliwości można zlecić uprawnionej jednostce zbadanie właściwości dostarczonych wyrobów i materiałów w zakresie wymagań podanych w punkcie 2.

### 6.3.2. Kontrola w czasie wykonywania robót

W czasie wykonywania robót należy zbadać:

- zgodność wykonania bariery ochronnej z dokumentacją projektową (lokalizacja, wymiary, wysokość prowadnicy nad terenem),
- zachowanie dopuszczalnych odchyłek wymiarów, zgodnie z punktem 2 i katalogiem (informacją) producenta barier,
- prawidłowość wykonania dołów pod słupki, zgodnie z punktem 5,
- poprawność ustawienia słupków, zgodnie z punktem 5,
- prawidłowość montażu bariery ochronnej stalowej, zgodnie z punktem 5,
- poprawność umieszczenia elementów odblaskowych, zgodnie z punktem 5 i w odległościach ustalonych w Wytocznych.

## 7. OBMIAR ROBÓT

### 7.1. Ogólne zasady obmiaru robót

Ogólne zasady obmiaru robót podano w STWIORB D-00.00.00. "Wymagania ogólne" punkt 7.

### 7.2. Jednostka obmiarowa

Jednostką obmiarową jest

- m (metr) wykonanej bariery ochronnej stalowej.
- szt. dla osłony zderzeniowej U-15a

## 8. ODBIÓR ROBÓT

### 8.1. Ogólne zasady odbioru robót

Ogólne zasady odbioru robót podano w STWIORB D-00.00.00. "Wymagania ogólne" punkt 8.

Roboty uznaje się za wykonane zgodnie z dokumentacją projektową, STWIORB i wymaganiami Inżyniera, jeżeli wszystkie pomiary i badania z zachowaniem tolerancji według punktu 6 dały wyniki pozytywne.

## 9. PODSTAWA PŁATNOŚCI

### 9.1. Ogólne ustalenia dotyczące podstawy płatności

Ogólne ustalenia dotyczące podstawy płatności podano w STWIORB D-00.00.00. "Wymagania ogólne" punkt 9.

### 9.2. Cena jednostki obmiarowej

Cena wykonania 1 m bariery ochronnej stalowej obejmuje:

- prace pomiarowe i roboty przygotowawcze,
- oznakowanie robót,
- opracowanie projektu technologicznego w oparciu o wybranego dostawcę systemu,
- dostarczenie materiałów,
- osadzenie słupków bariery w wykonanym dole lub bezpośrednio wbicie względnie wwirowanie w grunt,
- montaż bariery (prowadnicy, przekładek, obejm itp. z pomocą właściwych śrub i podkładek) z wykonaniem niezbędnych odcinków początkowych i końcowych,
- uporządkowanie terenu,
- przeprowadzenie badań i pomiarów wymaganych w specyfikacji technicznej.

Cena wykonania 1 szt. osłony zderzeniowej U-15a obejmuje:

- prace pomiarowe i roboty przygotowawcze,
- oznakowanie robót,

- opracowanie projektu technologicznego w oparciu o wybranego dostawcę systemu,
- dostarczenie materiałów,
- montaż osłony zderzeniowej (prowadnicy, przekładki, obejm itp. z pomocą właściwych śrub i podkładek),
- uporządkowanie terenu,
- przeprowadzenie badań i pomiarów wymaganych w specyfikacji technicznej.

### 9.3. Sposób rozliczenia robót tymczasowych i prac towarzyszących

Cena wykonania robót określonych niniejszą STWIORB obejmuje:

- roboty tymczasowe, które są potrzebne do wykonania robót podstawowych, ale nie są przekazywane Zamawiającemu i są usuwane po wykonaniu robót podstawowych,
- prace towarzyszące, które są niezbędne do wykonania robót podstawowych, niezaliczane do robót tymczasowych, jak geodezyjne wytyczenie robót itd.

## 10. PRZEPISY ZWIĄZANE

### 10.1. Normy

1.	PN-EN ISO 1461:2000	Powłoki cynkowe nanoszone na stal metodą zanurzeniową (cynkowanie jednostkowe). Wymaganie i badanie
2.	PN-EN ISO 10240:2001	Wewnętrzne i/lub zewnętrzne powłoki ochronne rur stalowych. Wymagania dotyczące powłok wykonanych przez cynkowanie ogniowe w ocynkowniach zautomatyzowanych
3.	PN-EN 10292:2003/A1:2004/A4:2005(U)	Taśmy i blachy ze stali niskowęglowych powlekane ogniowo w sposób ciągły do obróbki plastycznej na zimno. Warunki techniczne dostawy
4.	PN-EN 10327:2005(U)	Taśmy i blachy ze stali podwyższonej granicy plastyczności powlekane ogniowo w sposób ciągły do obróbki plastycznej na zimno. Warunki techniczne dostawy
5.	PN-EN 60529:2003	Stopnie ochrony zapewnianej przez obudowy (kod IP)
6.	PN-91/H-93010	Stal. Kształtowniki walcowane na gorąco

### 10.2. Inne dokumenty

7. Wytyczne stosowania drogowych barier ochronnych na drogach krajowych. Załącznik do Zarządzenia nr 31 Generalnego Dyrektora Dróg Krajowych i Autostrad z dnia 23.04.2010.
8. Rozporządzenie Ministra Infrastruktury i Budownictwa z dnia 17 listopada 2016 r. w sprawie sposobu deklarowania właściwości użytkowych wyrobów budowlanych oraz sposobu znakowania ich znakiem budowlanym (Dz.U. 2016 poz. 1966)
9. Ustawa z dnia 16 kwietnia 2004 r. o wyrobach budowlanych (Dz.U. 2019, poz. 266)
10. Rozporządzenie Ministrów Infrastruktury oraz Spraw Wewnętrznych i Administracji z dnia 31 lipca 2002 r. w sprawie znaków i sygnałów drogowych (Dz.U. 2019 poz. 454)
11. Rozporządzenie Ministra Infrastruktury z dnia 3 lipca 2003 w sprawie szczegółowych warunków technicznych dla znaków i sygnałów drogowych oraz urządzeń bezpieczeństwa ruchu drogowego i warunków ich umieszczania na drogach (Dz.U. 2015 poz. 1314).
12. Załącznik nr 4 do Rozporządzenia jw. „Szczegółowe warunki techniczne dla urządzeń bezpieczeństwa ruchu drogowego i warunki ich umieszczania na drogach”.



## **D-07.06.02. URZĄDZENIA ZABEZPIECZAJĄCE RUCH PIESZYCH**

### **1. WSTĘP**

#### **1.1. Przedmiot STWIORB**

Przedmiotem niniejszej specyfikacji technicznej (ST) są wymagania dotyczące wykonania i odbioru robót związanych z wykonaniem urządzeń zabezpieczających ruch pieszych w ramach inwestycji „Budowa ulicy Strzeleckiego w Pruszczu Gdańskim – Etap II”

#### **1.2. Zakres stosowania STWIORB**

Specyfikacja Techniczna (STWIORB) jest stosowana jako dokument przetargowy i kontraktowy przy zleceniu i realizacji Robót wymienionych w punkcie 1.1.

#### **1.3. Zakres robót objętych STWIORB**

Ustalenia zawarte w niniejszej specyfikacji dotyczą zasad prowadzenia robót związanych z wykonaniem urządzeń zabezpieczających ruch pieszych, do których należą ogrodzenia ochronne sztywne wykonane jako balustrady lub poręcze.

Celem stosowania urządzeń zabezpieczających ruch pieszych jest ochrona życia i zdrowia uczestników ruchu drogowego, zarówno pieszych jak i kierowców oraz pasażerów pojazdów poprzez uniemożliwienie nagłego wtargnięcia na jezdnię w miejscach do tego nieprzeznaczonych.

Zakres robót określony w dokumentacji projektowej obejmuje:

- ustawienie balustrad stalowych typu U-11a o wysokości  $h=1,1$ m w obszarze ścieżek rowerowych, gdzie wysokość skarpy przekracza wysokość 0,5m
- ustawienie ogrodzeń segmentowych U-12a z rur stalowych w segmentach w obszarze przejść dla pieszych i jako oddzielenie ścieżek pieszo-rowerowych od jezdni drogi krajowej.

#### **1.4. Określenia podstawowe**

- 1.4.1. Ogrodzenia ochronne sztywne - przegrody fizyczne separujące ruch pieszy od ruchu kołowego wykonane z kształtowników stalowych ze szczelinami lub rur stalowych z wypełnieniem przęsła.
- 1.4.2. Kształtowniki - wyroby o stałym przekroju poprzecznym w kształcie złożonej figury geometrycznej, dostarczane w odcinkach prostych, stosowane w konstrukcjach stalowych lub w połączeniu z innymi materiałami budowlanymi.
- 1.4.3. Pozostałe określenia podstawowe są zgodne z obowiązującymi, odpowiednimi polskimi normami i z definicjami podanymi w STWIORB D-00.00.00. „Wymagania ogólne” punkt 1.4.

#### **1.5. Ogólne wymagania dotyczące robót**

Ogólne wymagania dotyczące robót podano w STWIORB D-00.00.00. „Wymagania ogólne” punkt 1.5.

## **2. MATERIAŁY**

### **2.1. Ogólne wymagania dotyczące materiałów**

Ogólne wymagania dotyczące materiałów, ich pozyskiwania i składowania, podano w STWIORB D-00.00.00. „Wymagania ogólne” punkt 2.

### **2.2. Właściwości użytkowe i techniczne wyrobu budowlanego**

Właściwości użytkowe i techniczne wyrobu budowlanego zestawiono w tabelicy 1.

Tablica 1. Właściwości użytkowe i techniczne wyrobu budowlanego

Lp.	Właściwości	Jedn.	Wymagania	Metody badania według
1	2	3	4	5
<b>Materialy</b>				
<b>1</b>	Blacha stalowa ocynkowana	-	stal S235 JR lub stal gat. wyższych o granicy plastyczności > 235 MPa, wg PN-EN 10027-1:2007, PN-EN 10051:2011 lub PN-EN 10346:2011	Sprawdzenie atestu, certyfikatu lub świadectwa odbioru
	Blacha stalowa czarna	-	wg PN-EN 10025-1 i 2:2007	
	Pręty stalowe okrągłe	-	wg PN-EN 10060:2006 lub PN-EN 10219-1:2007	
	Kształtowniki stalowe zamknięte	-	wg PN-EN 10210-1:2007 lub PN-EN 10219-1:2007	
	Płaskowniki stalowe	-	wg PN-EN 10058:2005 lub PN-H 93202:1972	
	Ceowniki stalowe	-	wg PN-EN 10025-1 i 2:2007 lub PN-EN 10219-1:2007	
	Kątowniki stalowe	-	wg PN-EN 10056-1:2000, PN-EN 10056-2:1998, PN-EN 10219-1 lub PN-EN 10025-1 lub 2:2007	
	Rury stalowe	-	wg PN-EN 10219-1:2007, PN-EN 10224:2006, PN-EN 10296-1:2006, PN-EN 10305-1, 2 i 3:2011, PN-H-74219, PN-H-74244 lub PN-H/74200	
	Drut stalowy	-	wg PN-EN 10223-4 i 5:2002	
	Płyty z poliwęglanu	-	wg PN-EN 1013-4:2004	
	Śruby z łbem sześciokątnym	-	M6, M8, M10, M12, M16 – kl. 5.8 ÷ 10.9, wg PN-EN ISO 4014:2004, PN-EN ISO 4016:2004, PN-EN ISO 4017:2002, PN-EN ISO 4018:2004 lub PN-EN 15048-1	
Nakrętki sześciokątne	-	M6, M8, M10, M12, M16 – kl. 5.8 ÷ 10.9, wg PN-EN ISO 4034:2004, PN-EN ISO 4032 lub PN-EN 15048-1		
<b>Gotowy wyrób</b>				
<b>2</b>	Wymiary podstawowe: - długość segmentu, - wysokość segmentu, - wysokość słupka wsporczeo, - średnica rury ramy lub słupków wsporczych	mm	wymiary wg rysunków od Z-1 do Z-4	PN ISO 7976-1 i 2
	Tolerancje wymiarów	%	± 2	
<b>3</b>	Grubość powłoki cynkowej	µm	Grubość powłoki cynkowej w zależności od grubości elementu powinna spełniać wymagania PN-EN ISO 1461:2000 lub PN-EN 10346:2009	PN ISO 1461 lub PN-EN 10346
<b>4</b>	Grubość powłoki malarskiej	µm	≥ 70 powłoka malarska powinna być jednolita bez przebarwień, zacieków i odprysków farby	PN-EN ISO 2808:2008

### **3. SPRZĘT**

#### **3.1. Ogólne wymagania dotyczące sprzętu**

Ogólne wymagania dotyczące sprzętu podano w STWIORB D-00.00.00. „Wymagania ogólne” punkt 3.

#### **3.2. Sprzęt do wykonania urządzeń zabezpieczających ruch pieszych**

Wykonawca przystępujący do wykonania urządzeń zabezpieczających ruch pieszych powinien wykazać się możliwością korzystania z następującego sprzętu:

- szpadli, drągów stalowych, itp.
- środków transportu materiałów,
- żurawi samochodowych o udźwigu do 4 t,
- przewoźnych zbiorników do wody,
- betoniarek przewoźnych do wykonywania fundamentów betonowych „na mokro”,
- sprzętu spawalniczego itp.

### **4. TRANSPORT**

#### **4.1. Ogólne wymagania dotyczące transportu**

Ogólne wymagania dotyczące transportu podano w STWIORB D-00.00.00. „Wymagania ogólne” punkt 4.

#### **4.2. Transport materiałów**

Rury stalowe na słupki, przeciągi, pochwyty przewozić można dowolnymi środkami transportu. W przypadku załadowania na środek transportu więcej niż jednej partii rur należy je zabezpieczyć przed pomieszaniem.

Kształtowniki można przewozić dowolnym środkiem transportu luzem lub w wiązkach. W przypadku ładowania na środek transportu więcej niż jednej partii wyrobów należy je zabezpieczyć przed pomieszaniem. Przy transporcie przedmiotów metalizowanych zalecana jest ostrożność ze względu na podatność powłok na uszkodzenia mechaniczne, występujące przy uderzeniach.

Druty i pręty spawalnicze należy przewozić w warunkach zabezpieczających przed korozją, zanieczyszczeniem i uszkodzeniem.

### **5. WYKONANIE ROBÓT**

#### **5.1. Ogólne zasady wykonania robót**

Ogólne zasady wykonania robót podano w STWIORB D-00.00.00. „Wymagania ogólne” punkt 5.

#### **5.2. Zasady wykonania urządzeń zabezpieczających ruch pieszych**

W zależności od wielkości robót Wykonawca przedstawi do akceptacji Inżyniera zakres robót wykonywanych bezpośrednio na placu budowy oraz robót przygotowawczych na zapleczu.

Przed wykonywaniem robót należy wytyczyć lokalizację barier, płotków i innych urządzeń liniowych zabezpieczających ruch pieszych na podstawie dokumentacji projektowej lub zaleceń Inżyniera.

Do podstawowych czynności objętych niniejszą STWIORB przy wykonywaniu ww. robót należą:

- wykonanie dołów pod słupki,
- wykonanie fundamentów betonowych pod słupki,
- ustawienie słupków,
- zamontowanie elementów.

#### **5.3. Wykonanie dołów pod słupki**

Jeśli dokumentacja projektowa nie podaje inaczej, to doły pod słupki powinny mieć wymiary w planie co najmniej o 20 cm większe od wymiarów słupka, a głębokość od 0,8 do 1,2 m.

#### **5.4. Wykonaniem fundamentów betonowych pod słupki**

Jeśli dokumentacja projektowa nie podaje inaczej, to słupki mogą być osadzone w betonie ułożonym w dołku albo oprawione w bloczki betonowe formowane na zapleczu i dostarczane do miejsca budowy urządzenia zabezpieczającego ruch pieszych.

Fundament betonowy wykonany „na mokro”, w którym zostanie osadzony słupek, można wykorzystywać do dalszych prac co najmniej po 7 dniach od ustawienia słupka w betonie, a jeśli temperatura w czasie wykonywania fundamentu jest niższa od 10°C - po 14 dniach.

#### **5.5. Ustawienie słupków**

Słupki, bez względu na rodzaj i sposób osadzenia w gruncie, powinny stać pionowo w linii urządzenia zabezpieczającego ruch pieszych, a ich wierzchołki powinny znajdować się na jednakowej wysokości.

## 5.6. Wykonanie urządzeń zabezpieczających ruch pieszych w formie balustrady

Jeśli dokumentacja projektowa nie podaje inaczej, to balustrady mogą być wykonane z płaskowników stalowych.

Dokumentacja projektowa podaje wykonanie balustrady z płaskowników stalowych.

Balustrada zostanie wykonana z płaskownika 80/60x16 (pochwyt i słupki); płaskownika 80/60x16 mm (pas dolny), płaskownika 40x10 mm (szczebliny). Osadzenie słupków na blasze stalowej 180x140x14 mm z 4 otworami  $\phi$ 13mm na kotwy wklejane M12 –16 (w prefabrykat betonowy), na podlewce z żywicy epoksydowej grubości 2-3mm.

Długość segmentów: dla balustrady ze szczeblinami od 2,0 m do 2,5 m.

Wysokość balustrady wynosi 1,1 m przy oddzieleniu peronu i na międzytorzu.

Dokumentacja projektowa podaje wykonanie poręczy ochronnych z profili stalowych.

Poręcz ochronna zostanie wykonana z profili 80x60x40x3 mm (pochwyt, pas dolny) i profilu 20x20x2 mm (szczebliny). Osadzenie słupków na blasze stalowej 180x140x14 mm z 4 otworami  $\phi$ 13mm na kotwy wklejane M12 – 160, na podlewce z żywicy epoksydowej grubości 2-3mm.

Długość segmentów: dla balustrady ze szczeblinami od 2,0 m do 2,5 m.

Wysokość poręczy ochronnej wynosi 1,1 m przy ścieżkach rowerowych i chodnikach.

## 5.7. Wykonanie urządzeń zabezpieczających ruch pieszych w formie poręczy rurowej

Poręcze oddzielające ruch pieszy od kołowego winny być wykonane zgodnie z dokumentacją projektową.

Do wykonania poręczy rurowych znajdują zastosowanie następujące materiały:

- pochwyt i słupki z rur stalowych  $\phi$ 60,3x2,0/3,2 mm, (do zagłębienia w fundamencie ok. 600 mm),
- wypełnienie przęsła; rura stalowa  $\phi$ 60,3x2,0/3,2 mm.

Słupki i pochwyty wykonane zostaną z jednego kawałka rury stalowej ocynkowanej, wygiętego w narożu promieniem 15 cm. Wypełnienie przęsła wykonane jest z rury stalowej ocynkowanej umieszczonej poziomo w połowie wysokości poręczy.

Długość segmentów: dla poręczy rurowej od 2,0 m do 2,5 m.

Wysokość poręczy wynosi 1,1 m.

## 5.8. Wykonanie spawanych złącz elementów urządzeń zabezpieczających ruch pieszych

Wytrzymałość zmęczeniowa spoin powinna wynosić od 19 do 32 MPa. Odchyłki wymiarów spoin nie powinny przekraczać  $\pm 0,5$  mm dla grubości spoiny do 6 mm i  $\pm 1,0$  mm dla spoiny powyżej 6 mm.

Odstęp, w złączach zakładkowych i nadkładkowych, pomiędzy przylegającymi do siebie płaszczyznami nie powinien być większy niż 1 mm.

## 5.9. Malowanie metalowych urządzeń zabezpieczających ruch pieszych

Poręcze lub balustrady powinny być wykonane w warsztacie i po pomalowaniu dostarczone na plac budowy. Malowanie konserwujące zaleca się przeprowadzać w okresie od maja do września, wyłącznie w dni pogodne, przy zalecanej temperaturze powietrza od 15 do 20°C; nie należy malować pędzlem lub wałkiem w temperaturze poniżej +5°C, jak również malować metodą natryskową w temperaturze poniżej +15°C oraz podczas występującej mgły i rosy.

Należy przestrzegać następujących zasad przy malowaniu urządzeń:

- z powierzchni stali należy usunąć bardzo starannie pył, kurz, pleśń, tłuszcz, rdzę, zgorzelinę, ewentualnie starą łuszczącą się farbę i inne zabrudzenia zmniejszające przyczepność farby do podłoża; poprzez zmywanie, usuwanie przy użyciu szczotek stalowych, odrdzewiaczy chemicznych, materiałów ściernych, piaskowania, odpalania, ługowania lub przy zastosowaniu innych środków,
- przed malowaniem należy wypełnić wgłębienia i rysy na powierzchniach za pomocą kitów lub szpachlówek ogólnego stosowania, a następnie - wygładzić i zeszlifować podłoże pod farbę,
- do malowania można stosować farby ogólnego stosowania przeznaczone do użytku zewnętrznego, dobrej jakości, z nieprzekroczonym okresem gwarancji, jako:
  - a) farby do gruntowania przeciwrdzewnego (farby i lakiery przeciwkorozyjne),
  - b) farby nawierzchniowe (np. lakiery, emalie, wyroby ftalowe, ftalowo-styrenowe, akrylowe itp.)oraz
- c) rozcieńczalniki zalecane przez producenta stosowanej farby,
- farbę dłużej przechowywaną należy przygotować do malowania przez usunięcie „kożucha” (zestalonej substancji błonotwórczej na powierzchni farby), dokładne wymieszanie (połączenie lżejszych i cięższych składników farby), rozcieńczenie zbyt zgęstniałej farby, ewentualne precdedzenie (usunięcie nierozmieszanych resztek osadu i innych zanieczyszczeń),
- malowanie można przeprowadzać pędzlami, wałkami malarskimi lub ewentualnie metodą natryskową (pistoletami elektrycznymi, urządzeniami kompresorowymi itp.),
- z zasady malowanie należy wykonać dwuwarstwowo: farbą do gruntowania i farbą nawierzchniową, przy czym każdą następną warstwę można nałożyć po całkowitym wyschnięciu farby poprzedniej.

Rodzaj farby oraz liczbę jej warstw zastosowanych przy malowaniu określa Inżynier na wniosek Wykonawcy.

Należy zwracać uwagę na dokładne pokrycie farbą miejsc stykania się słupka metalowego z betonem fundamentu, ze względu na najszybsze niszczenie się farby w tych miejscach i pojawianie się rdzawych zacieków sygnalizujących korozję słupka.

Zaleca się stosowanie farb możliwie jak najmniej szkodliwych dla zdrowia ludzi i środowiska, z niską zawartością m.in. niearomatycznych rozpuszczalników. Przy stosowaniu farb nieznanego pochodzenia Wykonawca przedstawi do akceptacji Inżyniera badania na zawartość szkodliwych składników (np. trującego toluenu jako rozpuszczalnika). Wykonawca nie dopuści do skażenia farbami wód powierzchniowych i gruntowych oraz kanalizacji. Zlewki poprodukcyjne, powstające przy myciu urządzeń i pędzli oraz z samej farby, należy usuwać do izolowanych zbiorników, w celu ich naturalnej lub sztucznej neutralizacji i detoksykacji.

## **6. KONTROLA JAKOŚCI ROBÓT**

### **6.1. Ogólne zasady kontroli jakości robót**

Ogólne zasady kontroli jakości robót podano w STWIORB D-00.00.00. „Wymagania ogólne” punkt 6.

### **6.2. Wstępne badanie typu**

Wstępne badanie typu, dokonywane przed wprowadzeniem wyrobu budowlanego do obrotu, potwierdza wymagane właściwości użytkowe i techniczne.

Wstępne badanie typu obejmuje sprawdzenie:

- a) atestów, certyfikatów lub świadectw odbioru dot. materiałów wg tablicy 1 lp. 1, (dotyczy wymagania podstawowego: bezpieczeństwo użytkowania),
- b) wymiarów podstawowych wg tablicy 1 lp. 2 (dotyczy wymagania podstawowego: bezpieczeństwo użytkowania),
- c) grubości powłoki cynkowej i malarskiej według tablicy 1 lp. 3 i lp. 4 (dotyczy wymagania podstawowego: bezpieczeństwo użytkowania).

Wstępne badanie typu należy wykonać ponownie w sytuacji, gdy można poddać w wątpliwość wyniki uprzednio wykonanych badań, w szczególności, gdy dokonano: zmian konstrukcyjnych wyrobów, zmiany surowców lub elementów składowych, istotnych zmian w technologii produkcji lub zmiany warunków wytwarzania (np.: wymiana linii technologicznej, przeniesienie zakładu produkcyjnego, itp.).

### **6.3. Zakładowa kontrola produkcji**

Wyrób budowlany, objęty niniejszą Specyfikacją Techniczną, powinien być produkowany zgodnie z systemem zakładowej kontroli produkcji.

Producent powinien ustanowić, udokumentować, wdrożyć i utrzymywać system zakładowej kontroli produkcji w celu zapewnienia, że wyrób wprowadzony do obrotu jest zgodny z wymaganiami niniejszej Specyfikacji Technicznej.

System zakładowej kontroli produkcji powinien obejmować:

- a) procedury, instrukcje oraz specyfikacje techniczne i normy,
- b) opis techniczny wyrobu,
- c) regularne kontrolne i badanie surowców i materiałów,
- d) regularne kontrolne i badanie gotowego wyrobu,
- e) ocenę jakości gotowego wyrobu na podstawie wyników kontroli badań.

Regularna kontrola i badania surowców i materiałów oraz gotowego wyrobu powinny być dokumentowane poprzez zapisy w dokumentacji zakładowej kontroli produkcji. Producent powinien prowadzić wykaz tej dokumentacji, w tym stosowanych formularzy i prowadzonych zapisów.

Dokumentacja zakładowej kontroli produkcji powinna być aktualizowana w przypadku wystąpienia zmian w wyrobie, procesie produkcji lub w systemie zakładowej kontroli produkcji.

W procedurach lub w instrukcjach powinien zostać udokumentowany sposób:

- a) nadzoru nad dokumentami i zapisami,
- b) kontroli i potwierdzenia zgodności surowców i materiałów z ustalonymi wymaganiami,
- c) nadzoru nad procesem produkcyjnym oraz prowadzenia kontroli i badań w trakcie wytwarzania i gotowego wyrobu,
- d) nadzoru nad urządzeniami i maszynami produkcyjnymi,
- e) nadzoru nad wyposażeniem do kontroli i badań wyrobu z zachowaniem spójności pomiarowej,
- f) prowadzenia oceny zgodności wyrobu z wymaganiami niniejszej Specyfikacji Technicznej,
- g) postępowania z wyrobem niezgodnym,
- h) postępowania ze zgłoszonymi reklamacjami dotyczącymi jakości gotowego wyrobu lub surowców i materiałów,
- i) prowadzenia działań korygujących i zapobiegawczych,
- j) przeprowadzenia audytów wewnętrznych i przeglądów zarządzania,
- k) szkolenia personelu.

System zarządzania jakością stosowany według wymagań PN-EN ISO 9001:2015-10D może być uznany za system zakładowej kontroli produkcji, jeżeli są również spełnione wymagania niniejszej Specyfikacji Technicznej.

## 6.4. Badanie gotowych wyrobów

### 6.4.1. Program badań

Program badań gotowych wyrobów obejmuje badanie bieżące.

### 6.4.2. Badanie bieżące

Badanie bieżące gotowych wyrobów obejmują sprawdzenie:

- a) atestów, certyfikatów lub świadectw odbioru dot. materiałów wg tablicy 1 lp. 1, (dotyczy wymagania podstawowego: bezpieczeństwo użytkowania),
- b) wymiarów podstawowych wg tablicy lp. 2 (dotyczy wymagania podstawowego: bezpieczeństwo użytkowania)
- c) grubości powłoki cynkowej i malarskiej według tablicy 1 lp. 3 i lp. 4 (dotyczy wymagania podstawowego: bezpieczeństwo użytkowania).

## 6.5. Pobieranie próbek do badań

Próbki do badań bieżących należy pobierać zgodnie z ustaleniami dokumentacji zakładowej kontroli produkcji.

## 6.6. Częstotliwość badań

Badanie bieżące powinny być wykonywane dla każdej partii wyrobu zgodnie z planem badań ustalonym w dokumentacji zakładowej kontroli produkcji, lecz nie rzadziej niż dla każdej partii wyrobu. Wielkość partii wyrobu powinna zostać określona w dokumentacji zakładowej kontroli produkcji.

## 6.7. Ocena wyników badań

Wyrób należy uznać za zgodny z wymaganiami niniejszej Specyfikacji Technicznej, jeżeli wyniki wszystkich badań są pozytywne.

## 7. OBMIAR ROBÓT

### 7.1. Ogólne zasady obmiaru robót

Ogólne zasady obmiaru robót podano w STWIORB D-00.00.00. „Wymagania ogólne” punkt 7.

### 7.2. Jednostka obmiarowa

Jednostką obmiarową urządzenia zabezpieczającego ruch pieszych (U-11a, U-12a) jest 1 m (metr). Obmiar polega na określeniu rzeczywistej długości urządzenia zabezpieczającego ruch pieszych.

## 8. ODBIÓR ROBÓT

Ogólne zasady odbioru robót podano w STWIORB D-00.00.00. „Wymagania ogólne” punkt 8.

Roboty uznaje się za wykonane zgodnie z dokumentacją projektową, STWIORB i wymaganiami Inżyniera, jeżeli wszystkie pomiary i badania z zachowaniem tolerancji według punktu 6, dały wyniki pozytywne.

## 9. PODSTAWA PŁATNOŚCI

### 9.1. Ogólne ustalenia dotyczące podstawy płatności

Ogólne ustalenia dotyczące podstawy płatności podano w STWIORB D-M-00.00.00. „Wymagania ogólne” punkt 9.

### 9.2. Cena jednostek obmiarowych

Cena 1 m wykonania urządzeń ochronnych sztywnych (U-11a, U-12a,) obejmuje:

- prace pomiarowe i roboty przygotowawcze,
- dostarczenie na miejsce wbudowania elementów konstrukcji balustrady lub poręczy oraz materiałów pomocniczych,
- dostarczenie na plac budowy składników oraz przygotowanie masy betonowej w przypadkach jej użycia,
- zainstalowanie urządzeń bezpieczeństwa w sposób zapewniający stabilność,
- doprowadzenie terenu wokół wykonanych urządzeń do stanu przewidzianego w dokumentacji projektowej lub według zaleceń Inżyniera,
- przeprowadzenie badań i pomiarów kontrolnych.

### 9.3. Sposób rozliczenia robót tymczasowych i prac towarzyszących

Cena wykonania robót określonych niniejszą STWIORB obejmuje:

- roboty tymczasowe, które są potrzebne do wykonania robót podstawowych, ale nie są przekazywane Zamawiającemu i są usuwane po wykonaniu robót podstawowych,
- prace towarzyszące, które są niezbędne do wykonania robót podstawowych, niezaliczane do robót tymczasowych, jak geodezyjne wytyczenie robót itd.

## 10. PRZEPISY ZWIĄZANE

### 10.1. Normy

- 1 PN-EN-197-1;2002 Cement. Część 1: Skład, wymagania i kryteria zgodności dotyczące cementu powszechnego użytku
2. PN-EN 206-1:2003 Beton. Część 1: Wymagania, właściwości, produkcja i zgodność.
- 3 PN-B-06265;2004 Krajowe uzupełnienia PN-EN 206-1;2003 Beton. Część 1: Wymagania, właściwości, produkcja i zgodność.
- 4 PN-EN 12620:2004 Kruszywa do betonu.
- 5 PN-EN 12620:2004/AC:2004 Kruszywa do betonu (poprawka AC).
- 6 PN-EN-1008:2004 Woda zarobowa do betonu. Specyfikacja pobierania próbek, badania i ocena przydatności wody zarobowej do betonu, w tym wody odzyskanej z procesów produkcji betonu.
7. PN-H-04651 Ochrona przed korozją. Klasyfikacja i określenie agresywności korozyjnej środowisk
8. PN-B-10285 Roboty malarskie budowlane farbami, lakierami i emaliami na spoinach bezwodnych
9. PN-H-97051 Ochrona przed korozją. Przygotowanie powierzchni stali, staliwa i żeliwa do malowania. Ogólne wytyczne
10. PN-H-97052 Ochrona przed korozją. Ocena przygotowania powierzchni stali, staliwa i żeliwa do malowania
11. PN-H-97053 Ochrona przed korozją. Malowanie konstrukcji stalowych. Ogólne wytyczne
12. PN-M-69011 Spawalnictwo. Złącza spawane w konstrukcjach spawanych. Podział i wymagania
13. PN-M-69420 Spawalnictwo. Druty lite do spawania i napawania stali
14. PN-M-69775 Spawalnictwo. Wadliwość złączy spawanych. Oznaczanie klasy wadliwości na podstawie oględzin zewnętrznych
15. PN-M-80026 Druty okrągłe ze stali niskowęglowej ogólnego przeznaczenia
16. PN-ISO-8501-1 Przygotowanie podłoży stalowych przed nakładaniem farb i podobnych produktów. Stopnie skorodowania i stopnie przygotowania niezabezpieczonych podłoży stalowych oraz podłoży stalowych po całkowitym usunięciu wcześniej nałożonych powłok

### 10.2. Inne dokumenty

17. Katalog budownictwa, Karta KB 8-3.3 (5), listopad 1965.
18. Rozporządzenie Ministra Infrastruktury oraz Spraw Wewnętrznych i Administracji z dnia 30 lipca 2002 r. w sprawie znaków i sygnałów drogowych (Dz. U. Nr 170 z 2002 r., poz. 1393 wraz z późniejszymi zmianami).
19. Załącznik nr 4 do Rozporządzenia jw. „Szczegółowe warunki techniczne dla urządzeń bezpieczeństwa ruchu drogowego i warunki ich umieszczania na drogach”





## D-07.07.01. OŚWIETLENIE DRÓG

### 1. WSTĘP

#### 1.1. Przedmiot STWiORB

Zakres robót objętych STWiORB obejmuje prowadzenie robót w zakresie oświetlenia w ramach inwestycji „Budowa ulicy Strzeleckiego w Pruszczu Gdańskim – Etap I”.

#### KOD CPV:

Nazwy i kody grup, klas i kategorii robót dotyczą stosowania Wspólnego Słownika Zamówień przez zamawiających w Unii Europejskiej. Wspólny Słownik Zamówień jest systemem klasyfikacji produktów, usług i robót budowlanych stworzonym na potrzeby zamówień publicznych.

Grupa robót:	45300000-0	Roboty w zakresie instalacji budowlanych,
Klasa robót:	45231000-3	Roboty w zakresie instalacji elektrycznych,
Kategoria robót:	45316000-5	Instalowanie systemów oświetleniowych i sygnalizacyjnych

#### 1.2. Zakres stosowania STWiORB

Specyfikacja Techniczna (STWiORB) jest stosowana jako dokument przetargowy i kontraktowy przy zleceniu i realizacji Robót wymienionych w punkcie 1.1.

#### 1.3. Zakres robót objętych STWiORB

Zakres robót objętych Specyfikacją Techniczną obejmuje prowadzenie robót w zakresie budowy oświetlenia ulicznego.

#### 1.4. Określenia podstawowe

Określenia i nazewnictwo użyte w niniejszej specyfikacji technicznej są zgodne z obowiązującymi podanymi w normach PN i przepisach Prawa budowlanego oraz z specyfikacją DM-00.00.00 „Wymagania Ogólne”.

Użyte w ST wymienione poniżej określenia należy rozumieć w każdym przypadku następująco:

**Słup oświetleniowy** - konstrukcja wsporcza osadzona bezpośrednio w gruncie lub na fundamencie, służąca do zamocowania oprawy oświetleniowej na wysokości nie większej niż 14m.

**Maszt oświetleniowy** - konstrukcja wsporcza osadzona w gruncie za pomocą fundamentu, służąca do zamocowania opraw oświetleniowych na wysokości powyżej 14m.

**Wysięgnik** - element rurowy łączący słup lub maszt oświetleniowy z oprawą.

**Oprawa oświetleniowa** - urządzenie służące do rozdzielenia, filtracji i przekształcania strumienia światła wysyłanego przez źródło światła zawierające wszystkie niezbędne detale do przymocowania i połączenia z instalacją elektryczną.

**Fundament** - konstrukcja żelbetowa zagłębiona w ziemi, służąca do utrzymania słupa, masty lub szafy oświetleniowej w pozycji pracy.

**Szafa oświetleniowa** - urządzenie rozdzielczo-sterownicze bezpośrednio zasilające instalacje oświetleniowe.

**Szafa licznikowa** - urządzenie rozdzielczo-sterownicze bezpośrednio zasilające instalacje oświetleniowe, wyposażone w układ pomiarowy energii elektrycznej.

**Dodatkowa ochrona przeciwporażeniowa** - ochrona części przewodzących, dostępnych w wypadku pojawienia się na nich napięcia w warunkach zakłóceń.

**Linia kablowa** - kabel wielożyłowy lub wiązka kabli jednożyłowych w układzie wielofazowym albo kilka kabli jedno lub wielożyłowych połączonych równolegle. Łącznie z osprzętem, ułożone na wspólnej trasie i łączące zaciski tych samych dwóch urządzeń elektrycznych jedno lub wielofazowych.

**Trasa kablowa** - pas terenu, w którym ułożone są jedna lub więcej linii kablowych.

**Napięcie znamionowe linii** - napięcie międzyprzewodowe na które linia kablowa została zbudowana.

**Osprzęt linii kablowej** - zbiór elementów przeznaczonych do łączenia, rozgałęzienia lub zakończenia kabli.

**Oslona kabla** - konstrukcja przeznaczona do ochrony kabla przed uszkodzeniami mechanicznymi, chemicznymi i działaniem łuku elektrycznego.

**Przykrycie** - osłona ułożona nad kablem w celu ochrony przed mechanicznym uszkodzeniem od góry.

**Skrzyżowanie** - takie miejsce na trasie linii kablowej, w którym jakkolwiek część rzutu poziomego linii kablowej, przecina lub pokrywa jakkolwiek część rzutu poziomego innej linii kablowej lub innego urządzenia podziemnego.

**Stacja meteorologiczna** - urządzenie pomiarowe instalowane w pasie drogowym, przeznaczone do pomiaru i analizy parametrów meteorologicznych nawierzchni i jej otoczenia.

**Zbliżenie** - takie miejsce na trasie linii kablowej, w którym odległość między linią kablową, urządzeniem podziemnym lub drogą komunikacyjną itp. jest mniejsza niż odległość dopuszczalna dla danych warunków układania bez stosowania przegród lub osłon zabezpieczających i w którym nie występuje skrzyżowanie.

## **1.5. Ogólne wymagania dotyczące robót**

Ogólne wymagania dotyczące wykonania Robót podano w Specyfikacji D-M-00.00.00. "Wymagania Ogólne" pkt 1.5.

## **2. MATERIAŁY**

### **2.1. Ogólne wymagania dotyczące materiałów**

Ogólne wymagania dotyczące materiałów podano w Specyfikacji D-M-00.00.00. "Wymagania Ogólne" pkt 2.

### **2.2. Materiały budowlane**

#### **2.2.1 Cement**

Do wykonania fundamentów betonowych pod słupy oświetleniowe zaleca się stosowanie cementu portlandzkiego CEM II/B 35 bez dodatków, spełniającego wymagania PN-EN 197-1:2012. Cement powinien być dostarczany w opakowaniach spełniających wymagania PN-EN 206+A1:2016-12.

#### **2.2.2 Piasek**

Piasek do wykonywania robót powinien spełniać wymagania aktualnych norm.

#### **2.2.3 Żwir**

Należy stosować żwir odpowiadający wymaganiom aktualnych norm.

#### **2.2.4 Woda**

Woda powinna być "odmiany 1", zgodnie z wymaganiami aktualnych norm.

#### **2.2.5 Folia ostrzegawcza**

Należy używać folii kalandrowanej z uplastycznionego PCW koloru niebieskiego o grubości  $0,5 \pm 0,6$  mm, gat. 1. Folia powinna spełniać wymagania aktualnych norm.

#### **2.2.6 Kit uszczelniający**

Do uszczelnienia połączenia słupa z wysięgnikiem można stosować wszelkie rodzaje kitów spełniające wymagania BN-80/6112-28.

#### **2.2.7 Fundament**

Pod słupy i szafy oświetleniowe zaleca się stosowanie fundamentów prefabrykowanych natomiast pod słupy sygnalizacyjne oświetleniowe wyłącznie fundamentów monolitycznych wylewanych na mokro w miejscu posadowienia. Fundamenty prefabrykowane lub monolityczne wylewane na mokro powinny być wykonane z betonu klasy C20/25 wg Rysunków uwzględniających parametry wytrzymałościowe i warunki w jakich będą pracowały. Ogólne wymagania dotyczące betonu zostały określone w PN-EN 206+A1:2016-12.

#### **2.2.8 Rury na przepusty kablowe**

Przepusty kablowe powinny być wykonane z materiałów trudnopalnych, wytrzymałych mechanicznie, chemicznie i odpornych na działanie łuku elektrycznego. Rury używane na przepusty powinny być dostatecznie wytrzymałe na działanie sił ściskających, z jakimi należy liczyć się w miejscu ich ułożenia. Wnętrza ścianek powinny być gładkie lub powleczone warstwą wygładzającą ich powierzchnię, dla ułatwienia przesuwania się kabli. Na przepusty kablowe dla kabli o napięciu do 1kV można stosować rury z tworzyw sztucznych typu HDPE z gładkimi ściankami zewnętrznymi i wewnętrznymi o wymiarach:

- średnicy wewnętrznej nie mniejszej niż 100mm
- grubości ścianki nie mniejszej niż 6,0mm.

Rury z tworzyw sztucznych powinny odpowiadać wymaganiom normy PN-EN 50086.

### **2.3. Materiały elektryczne**

#### **2.3.1 Kable elektroenergetyczne**

Należy stosować kable o napięciu znamionowym 0,6/1kV o żyłach miedzianych w izolacji poliwinilowej. Przekrój żył powinien być dobrany w zależności od dopuszczalnego spadku napięcia oraz skuteczności ochrony przeciwporażeniowej. Zaleca się stosowanie kabli typu YKXS spełniających wymagania PN-93/E-90401.

#### **2.3.2 Oprawy oświetleniowe**

Oprawy oświetleniowe powinny spełniać wymagania PN-83/E-06305; PN-79/E-06314; PN-IEC 598-2-3 grudzień 1994. Ze względu na wysoką skuteczność świetlną, trwałość i stałość strumienia świetlnego w czasie oraz oddawanie barw, zaleca się stosowanie opraw LED. Oprawy oświetleniowe powinny spełniać wymagania PN-83/E-06305; PN-79/E-06314; PN-IEC 598-2-3 grudzień 1994. Stosować oprawy dla opraw LED – zgodnie z PB. Klosz wykonany szkła bezpiecznego o IK min 08. Możliwość montażu bezpośrednio na słupie i na wysięgniku, średnica montażu 60mm.

Regulacja kąta nachylenia oprawy 5,10,15st. Temperatura barwowa światła białego co najwyżej 4000K. Zasilacz z opcją utrzymania strumienia w czasie. Obudowa z wysokociśnieniowego odlewu aluminiowego zaprojektowana specjalnie pod lampy LED (system odprowadzania ciepła gwarantujący trwałość i kontrolę nad spadkiem strumienia świetlnego w czasie). IP65 dla całej oprawy. II klasa ochronności elektrycznej. Skuteczność świetlna całej oprawy co najmniej 120 lm/W. Spadek strumienia świetlnego oprawy co najwyżej do 0.9 wartości początkowej po 100 000h świecenia.  $\cos(\phi) > 0,95$ . Oprawa posiadająca system redukcji mocy o funkcjonalności minimum równej oprawie projektowanej. Oprawa pod względem fotometrycznym minimum osiąga parametry równe oprawie projektowej we wszystkich punktach, czyli: luminancja, równomierność, oślnienie. Ze względu na późniejszą eksploatację opraw - rozwiązania konstrukcyjne oprawy muszą być rozwiązaniami standardowymi, katalogowymi. Oprawa produkowana w krajach UE z 10-letnią gwarancją. Moc oprawy nie większa niż w dokumentacji. Parametry całej oprawy potwierdzone certyfikatami CE oraz ENEC.

### 2.3.3 Słupy

Słupy oświetleniowe powinny spełniać wymagania norm PN-EN40. Stosować słupy stalowe ocynkowane okrągłe, o grubości blachy min. 3mm, spawane spawem wzdłużnym niewidocznym, spełniające wytrzymałość na II strefę wiatrową na obciążenie liczone wg PN-7702011. Słupy winne posiadać certyfikat na zgodność z normą PN-EN 12767 w zakresie bezpieczeństwa biernego, zastosować słupy tzw. „podatne” na uderzenia zapewnienie klasy 100 HE3. Zabezpieczenie antykorozyjne powinna stanowić cynkowa powłoka na zewnątrz i wewnątrz słupa o średniej grubości nie mniejszej niż 80 $\mu$ m. Słupy i maszty powinny przenieść obciążenia wynikające z zawieszenia opraw i wysięgników oraz parcia wiatru dla strefy wiatrowej II zgodnie z PN-77/B-02011. W dolnej części słupy i maszty powinny posiadać jedną lub dwie wnęki zamykane drzwiczkami. Wnęki powinny być przystosowane do zainstalowania typowej rozdzielni (tabliczki lub złącza IZK) bezpiecznikowo-zaciskowej posiadającej podstawy bezpiecznikowe 25A (w ilości zależnej od ilości zainstalowanych opraw – 1, 2 lub 3) oraz zaciski do podłączenia przewodów fazowych i N o przekroju do 50mm<sup>2</sup>. Wnęki powinny być także wyposażone w zacisk do uziemienia przewodu „PEN”. Słup w dolnej części na zewnątrz lub wewnątrz powinien posiadać zacisk uziemiający przystosowany do podłączenia płaskownika uziemienia typu Fe/Zn25x4.

### 2.3.4 Wysięgniki

Wysięgniki powinny być wykonane zgodnie z Rysunkami. Ramiona lub ramię wysięgnika powinno być nachylone pod kątem 00 do 150 od poziomu a ich wysięg powinien być zawarty od 1,0-4m (zgodnie z zestawieniami montażowymi i rysunkami). Wysięgniki przeznaczone do montażu oświetlenia powinny być dostosowane do opraw i słupów oświetleniowych używanych do oświetlenia dróg. Wysięgniki powinny być zabezpieczone antykorozyjnie powłokami cynkowymi z zewnątrz i wewnątrz tak jak słupy oświetleniowe.

### 2.3.5 Szafa oświetleniowa

Szafa oświetleniowa powinna odpowiadać wymaganiom PN-EN 50274:2003, PN-EN 60439 i PN-IEC 60364 oraz Rysunków jako konstrukcja wolnostojąca z tworzyw termoutwardzalnych lub ze stopu aluminium o stopniu ochrony IP54 na typowym fundamencie betonowym prefabrykowanym (minimalna głębokość posadowienia stopy fundamentu - 1m). Szafa powinna być przystosowana do sieci kablowej tak od strony zasilania jak i odbioru oraz wykonana na napięcie znamionowe 400/230 V, 50Hz. Szafa oświetleniowa powinna posiadać następujące człony:

- Zasilający dostosowany do podłączenia kabla o przekroju żył do 120mm<sup>2</sup>,
- Odbiorczy składający się z minimum 6 pól odpływowych, wyposażonych w rozłączniko- bezpieczniki typu 160A do podłączenia kabli odbiorczych, wyposażony w uniwersalne zaciski śrubowe umożliwiające podłączenie żył kabla o przekroju do 50mm<sup>2</sup>.
- Sterowniczy realizujący wymagania Inwestora zawarte w Rysunkach.

### 2.3.6 Przewody

Przewody używane dla połączenia tabliczek bezpiecznikowych z oprawami oświetleniowymi powinny spełniać wymagania PN-74/E-90184. Należy stosować przewody o napięciu znamionowym 750V, wielożyłowe o żyłach miedzianych w izolacji polwinitowej i przekroju żył nie mniejszym niż 1,5mm<sup>2</sup>. Przekrój żył przewodów oraz ich ilość powinna być zgodna z Rysunkami.

### 2.3.7 Wkładki bezpiecznikowe

Wkładki bezpiecznikowe montowane w szafie sterowniczej oraz we wnękach bezpiecznikowych słupów oświetleniowych powinny spełniać wymagania PN-91/E-06160/10.

### 2.3.8 Bednarka

Bednarka ocynkowana o przekroju min 25x4mm powinna spełniać wymagania PN-67/H-92325.

## 2.4. Odbiór materiałów na budowie

Materiały na budowę należy dostarczać łącznie ze świadectwami jakości, kartami gwarancyjnymi i protokołami odbioru technicznego. Dostarczone na miejsce budowy materiały należy sprawdzić pod względem kompletności i zgodności z danymi Producenta. W razie stwierdzenia wad lub wystąpienia wątpliwości co do jakości materiałów, należy przed ich wbudowaniem poddać je badaniom określonym przez Inżyniera.

## **2.5. Przechowywanie i składowanie materiałów**

Wykonawca zapewni, aby tymczasowo składowane materiały, do czasu, gdy będą one potrzebne do wbudowania, były zabezpieczone przed zniszczeniem, zachowały swoją jakość i właściwości oraz były dostępne do kontroli przez Inspektora Nadzoru inwestorskiego. Przechowywanie materiałów musi się odbywać na zasadach i w warunkach odpowiednich dla danego materiału oraz w sposób skutecznie zabezpieczający przed dostępem osób trzecich. Wszystkie miejsca czasowego składowania materiałów powinny być po zakończeniu robót, doprowadzone przez Wykonawcę do ich pierwotnego stanu. Miejsca czasowego składowania będą zlokalizowane w obrębie terenu budowy lub poza terenem budowy w miejscach zorganizowanych przez Wykonawcę i uzgodnionych z Inwestorem.

Materiały takie jak: przewody, tabliczki bezpiecznikowe, źródła światła, oprawy oświetleniowe, szafy oświetleniowe, itp. mogą być składowane na budowie i przechowywane jedynie w pomieszczeniach przeznaczonych do tego celu, to jest zamkniętych i suchych.

Rury na przepusty kablowe, wysięgniki oraz słupy oświetleniowe mogą być składowane na placu budowy w miejscach nie narażonych na działanie korozji i uszkodzenia mechaniczne w pozycji poziomej z zastosowaniem przekładek z drewna.

Kable powinny być składowane na bębnoch. Bębny z kablami umieszczać na utwardzonym podłożu placu budowy. Piasek składować w przyzmach na placu budowy.

## **3. SPRZĘT**

### **3.1. Ogólne wymagania dotyczące sprzętu**

Ogólne wymagania dotyczące sprzętu podano w Specyfikacji D-M-00.00.00. "Wymagania Ogólne" pkt 3.

### **3.2. Stosowany sprzęt**

Wykonawca powinien korzystać z następujących maszyn i sprzętu:

- żurawia samochodowego,
- samochodu specjalnego z platformą i balkonem,
- spawarki transformatorowej,
- zagęszczarki wibracyjnej spalinowej,
- ręcznego zestawu świdrów do wiercenia poziomego otworów do Ø 15cm,
- wciągarki mechanicznej z napędem elektrycznym 5-10t,
- zespołu prądotwórczego trójfazowego 20kVA.

## **4. TRANSPORT**

### **4.1. Ogólne wymagania dotyczące transportu**

Ogólne wymagania dotyczące transportu podano w Specyfikacji D-M-00.00.00. "Wymagania Ogólne" pkt 4.

### **4.2. Transport materiałów i elementów**

Wykonawca powinien korzystać z następujących środków transportu:

- samochodu skrzyniowego,
- przyczepy dłuźycowej,
- samochodu dostawczego,
- samochodu samowyładowczego,
- przyczepy do przewożenia kabli.

Przewożone materiały i elementy powinny być układane zgodnie z warunkami transportu wydanymi przez wytwórcę dla poszczególnych materiałów i elementów, oraz zabezpieczone przed ich przemieszczaniem się podczas transportu.

## **5. WYKONANIE ROBÓT**

### **5.1. Ogólne zasady wykonania robót**

Ogólne zasady wykonania robót podano w ST D-M-00.00.00 „Wymagania ogólne” pkt 5.

### **5.2. Kolejność wykonania robót**

#### **5.3.1 Trasowanie**

Wytyczenie należy wykonać zgodnie z warunkami projektowymi na podstawie uzgodnionej lokalizacyjnie dokumentacji geodezyjnej.

### 5.3.2 Wykopanie rowów kablowych

Rowy kablowe powinny mieć głębokość minimum 0,8m i szerokości nie mniejszej niż 0,4m.

### 5.3.3 Układanie kabla

Układanie kabla wykonać zgodnie z normą PN-76/E-05125.

#### 5.3.3.1 Układanie kabla w rowie kablowym

Kable należy układać na dnie rowów kablowych w sposób niżej podany:

- zasilacze kablowe - jeżeli grunt jest piaszczysty lub na warstwie z piasku grubości min. 10cm i przykryć je warstwą piasku o tej samej grubości
- kable oświetleniowe - na warstwie z piasku grubości min. 10cm i przykryć je warstwą piasku o tej samej grubości.

Następnie należy nasypać warstwę gruntu rodzimego grubości 15cm, przykryć folią ostrzegawczą z tworzywa sztucznego w kolorze niebieskim i warstwą gruntu.

Zaleca się: układanie kabli lub niezwłocznie po wykopaniu rowu kablowego, doprowadzenie do szybkiego odbioru robót ulegających zakryciu i możliwie szybkie zasypianie rowu kablowego.

#### 5.3.3.2 Temperatura otoczenia i kabla

Temperatura otoczenia i kabla przy układaniu nie powinna być niższa niż 0°C - w przypadku kabli o izolacji i powłoce z tworzyw sztucznych. Zabrania się podgrzewania kabli ogniem. Wzrost temperatury otoczenia ułożonego kabla na dowolnie małym odcinku trasy linii kablowej powodowany przez sąsiednie źródła ciepła, np. rurociąg ciepły, nie powinien przekraczać 5 °C.

#### 5.3.3.3 Zaginanie kabli

Przy układaniu kable można zginać tylko w przypadkach koniecznych, przy czym promień gięcia powinien być możliwie duży, nie mniejszy niż 15-krotna jego zewnętrzna średnica.

#### 5.3.3.4 Zabezpieczenie kabla w rowie kablowym

W miejscu skrzyżowania układanego kabla z istniejącym lub projektowanym uzbrojeniem podziemnym terenu, kabel należy zabezpieczyć rurami z tworzywa typu HDPE o średnicy wewnętrznej nie mniejszej niż 100mm i długości minimum 2,0m. Przy zabezpieczaniu kabla na skrzyżowaniu z ww. uzbrojeniem podziemnym terenu należy zwrócić uwagę, aby rura ochronna założona na kablu wystawała minimum 0.50m po obu stronach krzyżowanego uzbrojenia podziemnego.

#### 5.3.3.5 Układanie kabla w rurach ochronnych

W jednej rurze powinien być ułożony tylko jeden kabel. Przy wciąganiu kabla do rur ochronnych należy zwrócić uwagę, aby średnica wewnętrzna rury ochronnej nie była mniejsza niż 1.5 krotna zewnętrzna średnica kabla.

Kable w miejscach wprowadzania i wyprowadzania z rur ochronnych nie powinny opierać się o krawędzie otworów. Wprowadzenia i wyprowadzenia powinny być uszczelnione. Zaleca się wykonanie uszczelnień z materiałów włóknistych, np. sznura konopnego lub pianki uszczelniającej. Nie dopuszcza się, aby elektryczne połączenia kabli (mufy kablowe), znajdowały się we wnętrzu rur ochronnych.

#### 5.3.3.6 Zapas kabla

Kable w rowie powinny być ułożone w jednej warstwie, faliście z zapasem 1-3 % długości rowu, wystarczającym do skompensowania możliwych przesunięć gruntu. Przy latarniach, masztach i przepustach należy pozostawić 3-metrowe zapasy eksploatacyjne.

#### 5.3.3.7 Oznaczenie linii kablowych

Kable ułożone w ziemi powinny być zaopatrzone na całej długości w trwałe oznaczniki rozmieszczone w odstępach nie większych niż 15m oraz w miejscach skrzyżowania z istniejącym uzbrojeniem podziemnym terenu i przy wejściu do rur pod jezdniami.

Na oznaczniku należy umieścić trwałe napisy zawierające co najmniej:

- symbol i numer ewidencyjny kabla,
- oznaczenie kabla,
- znak użytkownika,
- rok ułożenia kabla.

Trasa kabli ułożonych w ziemi powinna być na całej długości i szerokości oznaczona folią z tworzywa sztucznego koloru niebieskiego. Folia powinna mieć grubość co najmniej 0.5mm. Szerokość folii powinna być taka, aby przykrywała ułożone kable, lecz nie mniejsza niż 20cm. Krawędzie pasa folii powinny sięgać co najmniej do zewnętrznych krawędzi skrajnych kabli.

### 5.3.4 Budowa przepustów pod drogą

Przepusty pod jezdniami należy wykonać zgodnie z przekrojami poprzecznymi załączonymi w Rysunkach. Dla wykonania przepustów pod drogami należy zastosować rury z tworzyw sztucznych grubościennego typu HDPE110

o ściankach gładkich. Rury ochronne w jednym wykopie powinny być ułożone w jednej warstwie obok siebie. Po ułożeniu rur, ich końce należy uszczelnić pakułami lub pianką poliuretanowa w celu zabezpieczenia przed dostaniem się wilgoci oraz zamulaniem. Przy wykonywaniu rowu dla rur ochronnych należy zwrócić uwagę na to aby:

- Głębokość rowu kablowego pod drogami była taka, aby dolna powierzchnia trwałego podłoża drogi od górnej powierzchni rury ochronnej była nie mniejsza niż 0.20m, natomiast odległość od górnej powierzchni drogi do górnej powierzchni rury ochronnej była nie- mniejsza niż 0.70m.
- Głębokość rowu kablowego pod dnem rowu odwadniającego drogę powinna być taka, aby górna powierzchnia rury ochronnej oddalona była od dna rowu odwadniającego drogę minimum 0.50m
- Szerokość rowu zależna jest od ilości rur ułożonych w jednym wykopie.

Dla wykonania przepustu metodą przewiertu poziomego należy:

- Wykonać komorę roboczą dla maszyny przewiertowej. Głębokość komory uzależniona jest od głębokości ułożenia rur, natomiast szerokość i długość komory zależna jest od typu zastosowanego urządzenia przewiertowego.
- Ustawić na dnie komory roboczej urządzenie przewiertowe w sposób określony przez wytyczne montażu konkretnego urządzenia.
- Wykonać komorę roboczą w miejscu zakończenia przewiertu.

Po zakończeniu przewiertu i zdemontowaniu urządzenia przewiertowego, obie ww. komory robocze należy zasypać.

### 5.3.5 Wykopy pod fundamenty prefabrykowane

Przed przystąpieniem do wykonywania wykopów, Wykonawca ma obowiązek oceny warunków gruntowych. Metoda wykonywania robót ziemnych powinna być dobrana w zależności od głębokości wykopu, ukształtowania terenu oraz rodzaju gruntu. Pod fundamenty prefabrykowane, zaleca się ręczne wykonywanie wykopów wąsko przestrzennych. Ich obudowa i zabezpieczenie przed osypywaniem powinno odpowiadać wymaganiom BN-83/8836-02. Wykopy powinny być wykonane bez naruszenia naturalnej struktury dna wykopu i zgodnie z PN-68/B-06050.

### 5.3.6 Montaż fundamentów prefabrykowanych

Montaż fundamentów należy wykonać zgodnie z wytycznymi montażu dla określonego typu fundamentu przewidzianego w Rysunkach. Fundament powinien być ustawiany przy pomocy dźwigu na 10cm warstwie betonu C12/15 spełniającego wymagania PN-EN 206+A1:2016-12. Przed jego zasypaniem należy sprawdzić rzędne posadowienia, stan zabezpieczenia antykorozyjnego ścianek i poziom górnej powierzchni, do której przytwierdzona jest płyta mocująca. Maksymalne odchylenie górnej powierzchni fundamentu od poziomu nie powinno przekroczyć 1:1500 z dopuszczalną tolerancją rzędnej posadowienia  $\pm 5$ cm. Ustawienie fundamentu w planie powinno być wykonane z dokładnością  $\pm 10$ cm. Wykop należy zasypywać ziemią bez kamieni ubijając ją warstwami co 20cm. Stopień zagęszczenia gruntu minimum 0,85 według PN-EN 206+A1:2016-12.

### 5.3.7 Montaż słupów oświetleniowych

Przed przystąpieniem do montażu słupa lub masztu, należy sprawdzić stan powierzchni stykowych elementów łączeniowych, oczyszczając je z brudu, lodu itp. oraz stan powłoki antykorozyjnej. Podczas ustawiania słupa należy zwrócić uwagę, aby nie spowodować odkształcenia elementów lub ich zniszczenia. Nakrętki śrub mocujących powinny być dokręcane dwu stopniowo i trwale zabezpieczone przed odkręceniem.

Odchylenie osi słupa od pionu nie może być większe niż:

$$r = h/300$$

gdzie:

r - odchylenie wierzchołka słupa od osi pionowej w każdym kierunku w [m]

h - wysokość nadziemna słupa w [m]

Słup należy ustawiać tak, aby jego wnęka znajdowała się od strony chodnika, a przy jego braku od strony przeciwnej niż nadjeżdżające pojazdy oraz nie powinna być położona niżej niż 20cm od powierzchni jezdni lub gruntu.

### 5.3.8 Montaż wysięgników

Wysięgniki należy montować na słupach stojących przy pomocy dźwigu i samochodu z balkonem. Część pionową wysięgnika należy wsunąć do oporu w rurę znajdującą się w górnej części słupa oświetleniowego i po ustawieniu go w pionie należy unieruchomić go śrubami znajdującymi się w nagwintowanych otworach. Zaleca się ustawianie pionu wysięgnika przy obciążeniu go oprawą lub ciężarem równym ciężarowi oprawy. Połączenia wysięgnika ze słupem chronić kapturkiem osłonowym. Szczeliny pomiędzy kapturem osłonowym, wysięgnikiem i rurą wierzchołkową słupa wypełnić kitem miniowym. Wysięgniki powinny być ustawione pod kątem 900 z dokładnością  $\pm 20$  do osi jezdni lub stycznej do osi w przypadku, gdy jezdnia jest w łuku. Należy dążyć, aby części ukośne wysięgników znajdowały się w jednej płaszczyźnie równoległej do powierzchni oświetlanej jezdni.

### 5.3.9 Montaż opraw oświetleniowych

Montaż opraw oświetleniowych na wysięgnikach należy wykonywać przy pomocy samochodu specjalnego z platformą i z balkonem. Każdą oprawę przed zamontowaniem należy podłączyć do sieci i sprawdzić jej działanie (sprawdzenie zaświecenia się lampy). Oprawy montować po uprzednim wciągnięciu przewodów zasilających do słupów i wysięgników. Ilość przewodów zależna jest od ilości opraw. Od tabliczki bezpiecznikowej do każdej oprawy należy prowadzić po jednym przewodzie trójżyłowym. Oprawy należy mocować na wysięgnikach w sposób wskazany przez

producenta opraw po wprowadzeniu do nich przewodów zasilających i ustawieniu ich w położenie pracy. Oprawy powinny być mocowane w sposób trwały, aby nie zmieniały swego położenia pod wpływem warunków atmosferycznych i parcia wiatru dla strefy wiatrowej II zgodnie z PN-77/B-02011.

### 5.3.10 Montaż szafy oświetleniowej

Montaż szafy oświetleniowej należy wykonać według instrukcji montażu dostarczonej przez Producenta szafy i fundamentu. Instrukcja powinna zawierać wskazówki dotyczące montażu i kolejności wykonywanych robót, a mianowicie:

- wykopu pod fundament,
- montaż fundamentu,
- ustawienie i zamontowanie szafy na fundamencie,
- wykonanie instalacji ochrony przeciwporażeniowej,
- podłączenie do szafy kabli oświetleniowych i sterowniczych,
- zasypanie wykopu i roboty wykończeniowe.

### 5.3.11 Wykonanie dodatkowej ochrony przeciwporażeniowej

Jako ochronę przeciwporażeniową dodatkową zastosowano - Szybkie Wylączenie Zasilania zgodnie z PN-IEC 60364-4-41. Układ zasilania przyjęto jako:

- TN-S, dla zasilania opraw oświetleniowych z tabliczek bezpiecznikowych zamontowanych w słupie oświetleniowym,
- TN-C, dla zasilania słupów oświetleniowych z szafy sterowniczej oraz zasilania szafy sterowniczej ze stacji transformatorowej.

W tym celu w rowie kablowym obok kabla zasilającego i oświetleniowego, należy układać bednarke stalową ocynkowaną typu Fe/Zn25x4 i połączyć ją elektrycznie z zaciskiem uziemiającym szafy oświetleniowej, słupów i masztów. Przy łączeniu bednarke stalowej ocynkowanej z zaciskami uziemiającymi należy zwrócić uwagę, aby połączenie wykonane zostało śrubą o średnicy co najmniej 10mm. Wartość rezystancji uziemienia powinna być nie większa niż 10Ω.

## 6. KONTROLA JAKOŚCI ROBÓT

### 6.1. Ogólne zasady kontroli jakości

Ogólne wymagania dotyczące kontroli jakości robót podano w Specyfikacji D-M-00.00.00. "Wymagania Ogólne" punkt 6.

### 6.2. Wykopy pod fundamenty

Sprawdzenie lokalizacji, wymiarów i zabezpieczenia ścian wykopu. Po ustawieniu fundamentów lub wykonaniu ustrojów, sprawdzenie stopnia zagęszczenia gruntu, który powinien osiągnąć co najmniej 0,85 wg BN-88/8932-01 i usunięcia nadmiaru ziemi.

### 6.3. Fundamenty

Program badań powinien obejmować: sprawdzenie kształtu i wymiarów, wyglądu zewnętrznego oraz wytrzymałości. Parametry te powinny być zgodne z wymaganiami zawartymi w Rysunkach oraz wymaganiami PN-80/B-03322 i PN-90/B-30000. Ponadto należy sprawdzić dokładność ustawienia w planie.

### 6.4. Słupy oświetleniowe

Słupy oświetleniowe powinny być zgodne z Rysunkami i normami PN-E 40. Słupy oświetleniowe, po ich montażu, podlegają sprawdzeniu pod kątem:

- dokładności ustawienia pionowego,
- prawidłowości ustawienia wysięgnika i opraw względem osi oświetlanej jezdni,
- jakości połączeń kabli i przewodów na tabliczce bezpiecznikowo-zaciskowej, rozdzielni zasilająco sterowniczej sygnalizatorów oraz na zaciskach oprawy,
- jakości połączeń śrubowych,
- stanu antykorozyjnej powłoki ochronnej wszystkich elementów.

### 6.5. Linia kablowa

W czasie wykonywania i po zakończeniu robót kablowych należy przeprowadzić następujące pomiary:

- głębokości zakopania kabla,
- grubości podsypki piaskowej pod i nad kablem,
- odległości folii ochronnej od kabla.

Pomiary należy wykonywać co 10m budowanej linii kablowej, a uzyskane wyniki mogą być uznane za dobre, jeżeli odbiegają od założonych w dokumentacji nie więcej niż o 10%.

Należy sprawdzić stopień zagęszczenia gruntu nad kablem i rozplantowanie nadmiaru ziemi.

## 6.6. Sprawdzenie ciągłości żył

Sprawdzenie ciągłości żył oraz zgodności faz należy wykonywać przy użyciu przyrządów o napięciu nie przekraczającym 24V. Wynik sprawdzenia należy uznać za dodatni, jeżeli poszczególne żyły nie mają przerwy oraz jeśli poszczególne fazy na obu końcach linii są oznaczone identycznie.

## 6.7. Pomiar rezystancji izolacji

Pomiar należy wykonać za pomocą megaomomierza o napięciu nie mniejszym niż 2,5kV, dokonując odczytu po czasie niezbędnym do ustalenia się mierzonej wartości. Wynik należy uznać za dodatni, jeżeli rezystancja izolacji wynosi co najmniej 0,75 dopuszczalnej wartości rezystancji izolacji kabli wykonanych wg PN-IEC-60364-6-61.

## 6.8. Próba napięcia izolacji

Próbie napięciowej izolacji podlegają wszystkie linie kablowe. Dopuszcza się niewykonywanie próby napięciowej izolacji linii wykonanych kablami o napięciu znamionowym do 1kV. Próbę napięciową należy wykonać prądem stałym lub wyprostowanym. Wynik próby napięciowej izolacji należy uznać za dodatni, jeżeli:

- Izolacja każdej żyły wytrzyma przez 20 min, bez przeskoków, przebicia i bez objawów przebicia częściowego, napięcie probiercze o wartości równej 0,75 napięcia probierczego kabla wg PN-IEC-60364-6-61
- Wartość prądu upływu dla poszczególnych żył nie przekroczy 300  $\mu$ A i nie wzrasta w czasie ostatnich 4min. badania; w liniach o długości nie przekraczającej 300m dopuszcza się wartość prądu upływu 100  $\mu$ A.

## 6.9. Szafa oświetleniowa

Przed zamontowaniem należy sprawdzić czy szafa oświetleniowa lub jej części odpowiadają tym wymaganiom Rysunków, których spełnienie może być stwierdzone bez użycia narzędzi i bez demontażu podzespołów. Sprawdzeniem należy ująć jakość wykonania i wykończenia, a zwłaszcza:

- Stan pokryć antykorozyjnych.
- Ciągłość przewodów ochronnych i ich podłączenie do wszystkich metalowych elementów mogących znaleźć się pod napięciem.
- Jakość wykonania połączeń w obwodach głównych i pomocniczych.
- Jakość konstrukcji.

Po zamontowaniu szafy na fundamencie należy sprawdzić:

- Jakość połączeń śrubowych pomiędzy fundamentem a konstrukcją szafy.
- Stan powłok antykorozyjnych.
- Jakość połączeń kabli zasilających odpływowych i sterowniczych.
- Zgodności schematu szafy ze stanem faktycznym. Schemat taki powinien być zamieszczony na widocznym miejscu wewnątrz szafy.

## 6.10. Instalacja przeciwporażeniowa

Podczas wykonywania uziomów taśmowych należy wykonać pomiary głębokości ułożenia bednarki oraz sprawdzić stan połączeń spawanych a po jej zasypaniu, sprawdzić stopień zagęszczenia i rozplantowanie gruntu.

Pomiary głębokości ułożenia bednarki wykonywać co 10m, przy czym bednarka nie powinna być zakopana płycej niż 60cm.

Po wykonaniu uziomów ochronnych należy wykonać pomiary ich rezystancji. Otrzymane wyniki nie mogą być gorsze od wartości podanych w Rysunkach.

Po wykonaniu instalacji oświetleniowej należy pomierzyć wg PN-IEC-60364-6-61 impedancje pętli zwarciovych dla stwierdzenia skuteczności ochrony przeciwporażeniowej.

Wszystkie wyniki pomiarów należy zamieścić w protokole pomiarowym ochrony przeciwporażeniowej.

## 6.11. Pomiar natężenie oświetlenia

Pomiary należy wykonywać po upływie co najmniej 0,5 godziny od włączenia lamp. Lamy przed pomiarem powinny być wyświecone minimum przez 100 godzin. Pomiary należy wykonywać przy suchej i czystej nawierzchni, wolnej od pojazdów, pieszych i jakichkolwiek obiektów mogących zniekształcić przebieg pomiaru. Pomiary nie należy przeprowadzać podczas nocy księżycowych oraz w złych warunkach atmosferycznych (mgła, śnieżyca, unoszący się kurz itp.). Do pomiarów należy używać przyrządów pomiarowych o zakresach zapewniających przy każdym pomiarze odchylenia nie mniejsze od 30% całej skali na danym zakresie.

Pomiary natężenia oświetlenia należy wykonywać za pomocą luksomierza wyposażonego w urządzenie do korekcji kątowej, a element światłoczuły powinien posiadać urządzenie umożliwiające dokładne poziomowanie podczas pomiaru.

Pomiary przeprowadzać dla punktów jezdni wyznaczonych zgodnie z PN-76/E-02032.

Przed oddaniem do użytkowania każdej nowobudowanej lub zmodernizowanej instalacji oświetleniowej należy przeprowadzać odbiorcze pomiary fotometryczne – podstawowe pomiary weryfikacyjne w oświetleniu drogowym, tj. pomiar natężenia oświetlenia na nawierzchni jezdni, pomiar luminancji nawierzchni jezdni oraz pomiar współczynnika



oświetlenia pobocza (REI) i pomiar przyrostu progowego (FTI) przez Państwową Jednostkę Naukową lub Państwową Jednostkę Naukowo-Rozwojową działającą w obszarze oświetlenia na terenie Polski, wskazaną przez Zamawiającego.

## 7. OBMIAR ROBÓT

### 7.1. Ogólne zasady obmiaru robót

Ogólne zasady obmiaru robót podano w STWiORB D-M-00.00.00 „Wymagania ogólne” punkt 7.

### 7.2. Jednostka obmiarowa

Jednostką obmiarową robót budowlanych jest:

szt.	(sztuka)	dla punktu oświetleniowego,
szt.	(sztuka)	dla oprawy oświetleniowej,
kpl.	(komplet)	dla rozdzielni oświetleniowej, stacja meteorologiczna
mb.	(metr bieżący)	dla budowy linii kablowej nn-0,4kV,
kpl.	(komplet)	badania i pomiary,
kpl.	(komplet)	geodezja.

Jednostką obmiarową demontażu jest:

szt.	(sztuka)	dla punktu oświetleniowego,
szt.	(sztuka)	dla linii kablowej nn-0,4kV.

## 8. ODBIÓR ROBÓT

### 8.1. Ogólne zasady odbioru robót

Ogólne zasady odbioru robót podano w STWiORB D-M-00.00.00 „Wymagania ogólne” punkt 8.

### 8.2. Wymagane dokumenty odbioru robót

Przy przekazywaniu obiektu do eksploatacji Wykonawca zobowiązany jest dostarczyć Zamawiającemu następujące dokumenty:

- Dokumentację Projektową z naniesionymi poprawkami powykonawczymi,
- geodezyjną inwentaryzację nowo wybudowanych urządzeń:
  - 1) pomiary,
  - 2) zaktualizowany plan sytuacyjny.
- protokół odbioru robót przez Właściciela linii oświetleniowych.
- protokół pomiarów skuteczności ochrony przeciwporażeniowej.
- protokół pomiarów rezystancji izolacji kabli oświetleniowych.
- pomiar równomierności obciążenia faz.
- protokół pomiarów fotometrycznych: luminancję, natężenie oświetlenia przed redukcją i po redukcji mocy oraz wyliczenia równomierności oświetlenia.
- protokół pomiarów zagęszczenia gruntu wokół słupów, przy szafce oświetleniowej i na trasach układanych kabli.

## 9. PODSTAWA PŁATNOŚCI

### 9.1. Ogólne ustalenia dotyczące podstawy płatności

Ogólne ustalenia dotyczące podstawy płatności podano w ST D-M-00.00.00 „Wymagania ogólne” punkt 9.

### 9.2. Cena jednostki obmiarowej

Ceny za budowę:

- szt. (sztuka) dla punktu oświetleniowego,
- szt. (sztuka) dla oprawy oświetleniowej,
- kpl. (komplet) dla rozdzielni oświetleniowej,
- mb. (metr bieżący) dla budowy linii kablowej nn-0,4kV,
- kpl. (komplet) badania i pomiary,
- kpl. (komplet) geodezja.

Będą pełnym wynagrodzeniem za dostarczenie i ułożenie wszystkich materiałów użytych do jej budowy oraz robocizną, sprzęt i wszystkie inne czynności niezbędne do należytego wykonania robót.

Cena jednostkowa:

- 1[szt.] (sztuki) pkt oświetleniowego zawiera:
  - montaż słupów oświetleniowych
  - montaż wysięgników
  - budowa fundamentów,
  - montaż rozdzielni słupowych,

- montaż bednarki Fe/Zn 25x4 mm
- 1[szt.] (sztuki) oprawa oświetleniowa:
  - montaż oprawy oświetleniowej na słupie oświetleniowym
- 1[kpl] (komplet) rozdzielni oświetleniowej zawiera:
  - montaż rozdzielni oświetleniowych
  - budowa fundamentów rozdzielni
- 1[mb] (metr) budowa linii kablowych nn zawiera:
  - Wykopanie rowu głębokości min. 0,7m
  - układanie rur HDPE 110
  - montaż kabli w wykopie bądź rurach
  - zasypanie wykopu
- 1[kpl] (komplet) badań i pomiarów:
  - pomiar skuteczności zerowania
  - pomiar instalacji uziemiającej
- 1[kpl] (komplet) geodezja:
  - wykonanie geodezyjnej inwentaryzacji powykonawczej
  - geodezyjne wytyczenie tras

Cena jednostkowa demontażu:

- 1[szt.] (sztuki) pkt oświetleniowego zawiera:
  - demontaż słupów oświetleniowych
  - demontaż opraw
  - demontaż wysięgników
  - demontaż fundamentów,
- 1[mb] (metr) demontażu linii kablowych nn zawiera:
  - odkopanie linii
  - usunięcie linii
  - zasypanie wykopu

oraz cena wykonanych Robót obejmuje:

- roboty przygotowawcze,
- koszt materiałów,
- dostarczenie materiałów,
- wykopanie i zasypanie rowów kablowych,
- odwodnienie wykopów
- układanie kabli,
- zabezpieczenie kabli na skrzyżowaniu z istniejącym i projektowanym uzbrojeniem podziemnym terenu,
- budowa przepustów pod drogami,
- ustawienie, montaż słupów oświetleniowych,
- montaż opraw oświetleniowych na słupach,
- montaż szaf oświetleniowych,
- wykonanie inwentaryzacji: przebiegu kabli pod ziemią, lokalizacji słupów i szaf oświetleniowych
- przeprowadzenie pomiarów: rezystancji izolacji, prób napięciowych linii kablowych, skuteczności ochrony przeciwporażeniowej, parametrów fotometrycznych i innych,
- uporządkowanie terenów z odpadów powstałych przy budowie oświetlenia,
- wykonanie Dokumentacji Powykonawczej,
- wykonanie powykonawczej dokumentacji geodezyjnej,
- naprawy gwarancyjne,
- koszt nadzoru Użytkownika,
- inne prace niezbędne do wykonania oświetlenia.

Płatność za sztukę (punkt) urządzenia, metr linii kablowej danego typu, należy przyjmować zgodnie z obmiarem i ocena jakości użytych materiałów i wykonanych robót na podstawie wyników pomiarów i badań kontrolnych.

Zgodnie z Dokumentacją Projektową należy wykonać roboty w zakresie:

a) budowy:

- pkt oświetlenia drogowego z oprawą
  - kpl rozdzielni oświetleniowej
  - mb linii kablowych nn
- b) demontażu:
- pkt istniejącego oświetlenia drogowego,
  - kpl rozdzielni oświetleniowej

## 10. PRZEPISY ZWIĄZANE

Niewymienienie tytułu jakiegokolwiek dziedziny, grupy, podgrupy czy normy nie zwalnia Wykonawcy od obowiązku stosowania wymogów określonych prawem polskim. Wykonawca będzie przestrzegał praw autorskich i patentowych. Jest zobowiązany do odpowiedzialności za spełnienie wszystkich wymagań prawnych w odniesieniu do używanych opatentowanych urządzeń lub metod.

### 10.1. Normy

PN-76/E-02032	Oświetlenie dróg publicznych
PN-75/E-05100-1	Elektroenergetyczne linie napowietrzne. Projektowanie i budowa.
PN-76/E-05125	Elektroenergetyczne linie kablowe. Projektowanie i budowa.
PN-93/E-90401	Kable elektroenergetyczne o izolacji z tworzyw termoplastycznych i powłoce polwinitowej na napięcia znamionowe 0,6/1kV.
PN-74/E-90184	Przewody wielożyłowe o izolacji polwinitowej.
PN-79/E-06314	Elektryczne oprawy oświetleniowe zewnętrzne.
PN-83/E-06305/00	Elektryczne oprawy oświetleniowe. Ogólne wymagania i badania. Postanowienia ogólne.
PN-83/E-06305/07	Elektryczne oprawy oświetleniowe. Ogólne wymagania i badania. Zabezpieczenie przed porażeniem.
PN-83/E-06305/08	Elektryczne oprawy oświetleniowe. Ogólne wymagania i badania. Odporność na wodę, pył i wilgoć.
PN-79/E-06305/14	Elektryczne oprawy oświetleniowe. Ogólne wymagania i badania. Wymagania świetlne.
PN-IEC 598-2-3; 12.1994	Oprawy oświetleniowe. Wymagania szczegółowe. Oprawy oświetleniowe drogowe i uliczne.
PN-91/E-06160/10	Bezpieczniki topikowe niskiego napięcia. Ogólne wymagania i badania.
PN-91/E-05160/01	Rozdzielnice prefabrykowane niskonapięciowe.
PN-92/E-05009/41	Ochrona zapewniająca bezpieczeństwo. Ochrona przeciwporażeniowa.
PN-90/E-06401/01	Elektroenergetyczne i sygnalizacyjne linie kablowe. Osprzęt do kabli o napięciu znamionowym nie przekraczającym 30 kV. Postanowienia ogólne.
PN-90/E-06401/02	Elektroenergetyczne i sygnalizacyjne linie kablowe. Osprzęt do kabli o napięciu znamionowym nie przekraczającym 30 kV. Połączenia i zakończenia żył.
PN-90/E-06401/03	Elektroenergetyczne i sygnalizacyjne linie kablowe. Osprzęt do kabli o napięciu znamionowym nieprzekraczającym 30 kV. Mufy przelotowe na napięciu nieprzekraczające 0,6/1kV
PN-90/E-06401/04	Elektroenergetyczne i sygnalizacyjne linie kablowe. Osprzęt do kabli o napięciu znamionowym nieprzekraczającym 30 kV. Mufy przelotowe na napięciu powyżej 0,6/1kV
PN-88/B-06250	Beton zwykły.
PN-80/B-03322	Elektroenergetyczne linie napowietrzne. Fundamenty konstrukcji wsporczych. Obliczenia statyczne i projektowanie.
PN-90/B-30000	Cement portlandzki.
PN-68/B-06050	Roboty ziemne budowlane.
PN-88/B-32250	Materiały budowlane. Woda do betonów i zapraw.
PN-90/B-03200	Konstrukcje stalowe. Obliczenia statyczne i projektowanie
PN-EN 50086-1:2001	System rur instalacyjnych do prowadzenia przewodów. Część 1: Wymagania ogólne.
PN-EN 50086-2-1:2001	System rur instalacyjnych do prowadzenia przewodów. Część 2-1: Wymagania szczegółowe dla systemów rur instalacyjnych sztywnych.
PN-EN 50086-2-2:2002	System rur instalacyjnych do prowadzenia przewodów. Część 2-2: Wymagania szczegółowe dla systemów rur instalacyjnych elastycznych
PN-EN 50086-2-3:2002	System rur instalacyjnych do prowadzenia przewodów. Część 2-3: Wymagania szczegółowe dla systemów rur instalacyjnych elastycznych
PN-EN 50086-2-4:2002	System rur instalacyjnych do prowadzenia przewodów. Część 2-4: Wymagania szczegółowe dla systemów rur instalacyjnych układanych w ziemi.
PN-EN 50086-2-4/Ap1:2002	System rur instalacyjnych do prowadzenia przewodów. Część 2-4: Wymagania szczegółowe dla systemów rur instalacyjnych układanych w ziemi.
PN-80/H-74219	Rury stalowe bez szwu walcowane na gorąco ogólnego zastosowania.
PN-76/H-92325	Bednarka stalowa bez pokrycia lub ocynkowana.
PN-92/0-79100	Opakowania transportowe z zawartością.

BN-87/6774-04	Kruszywa mineralne. Kruszywa naturalne do nawierzchni drogowych. Piasek.
BN-66/6774-01	Kruszywa naturalne do nawierzchni drogowych. Żwir.
BN-80/6112-28	Kit miniowy.
BN-79/9068-01	Prefabrykaty budowlane z betonu. Elementy konstrukcji wsporczych oświetleniowych i energetycznych linii napowietrznych.
BN-68/6353-03	Folia kalandrowana Techniczna z uplastycznionego polichlorku winylu.
BN-88/8932-01	Budowle drogowe i kolejowe. Roboty ziemne.
BN-88/6731-08	Cement. Transport i przechowywanie.
BN-85/3061-29	Lampy sodowe wysokoprężne do ogólnych celów oświetleniowych
PN-EN 50274:2003(U)	Rozdzielnice i sterownice niskonapięciowe. Ochrona przeciwporaż. Ochrona przed przypadkowym dotykiem bezpośrednim.
PN-EN 60439-1:2003	Rozdzielnice i sterownice niskonapięciowe. Cz. 1: Zestawy badane w pełnym i niepełnym zakresie badań typu.
PN-EN 60439-2:2004	Rozdzielnice i sterownice niskonapięciowe. Cz.2: Wymagania dotyczące przewodów szynowych.
PN-90/E-01005	Technika świetlna. Terminologia.
PN-IEC 60050-195	Międzynarodowy słownik terminologiczny elektryki. Uziemienia i ochrona przeciwporażeniowa.
PN-IEC 60050-826	Międzynarodowy słownik elektryki. Instalacje elektryczne w obiektach budowlanych.
PN-IEC 60364-1	Instalacje elektryczne w obiektach budowlanych. Zakres, przedmiot i wymagania ogólne.
PN-IEC 60364-3	Instalacje elektryczne w obiektach budowlanych. Ustalenia ogólne charakterystyk.
PN-IEC 60364-4-41	Instalacje elektryczne w obiektach budowlanych. Ochrona dla zapewnienia bezpieczeństwa. Ochrona przeciwporażeniowa.
PN-IEC 60364-5-52	Instalacje elektryczne w obiektach budowlanych. Dobór i montaż wyposażenia elektrycznego. Oprzewodowanie.
PN-IEC 60364-5-523	Instalacje elektryczne w obiektach budowlanych. Dobór i montaż wyposażenia elektrycznego. Oprzewodowanie.
Pr PN-IEC 61140	Ochrona przed porażeniem elektrycznym. Wspólne aspekty instalacji i urządzeń elektrycznych.
PN-92/E-08106	Stopnie ochrony zapewnione przez obudowy (kod IP).
PN-83/E-01240	Sprzęt elektrotechniczny i elektroniczny. Symbole graficzne zastępujące napisy ogólnego przeznaczenia.
PN-90/E-01242	Oznaczenia identyfikacyjne urządzeń i zakończeń przewodów oraz ogólne zasady systemu alfanumerycznego.
PN-91/E-05023	Oznaczenia identyfikacyjne przewodów elektrycznych barwami cyframi.
PN-92/E-05031	Klasyfikacja urządzeń elektrycznych i elektronicznych z punktu widzenia ochrony przed porażeniem elektrycznym.
PN-IEC-60364-6-61	Instalacje elektryczne w obiektach budowlanych. Sprawdzanie. Sprawdzanie odbiorcze.
PN-EN-50110-1: 2001	Eksploatacja urządzeń elektrycznych.
PN-EN 40-1; 2002	Słupy oświetleniowe. Terminy i definicje.
PN-EN 40-2; 2002	Słupy oświetleniowe. Cz. 2. Wymiary i tolerancje.
PN-EN 40-3-1; 2002	Słupy oświetleniowe. Cz.3-1. Projektowanie i sprawdzanie. Specyfikacja obciążeń.
PN-EN 40-3-2; 2002	Słupy oświetleniowe. Cz.3-2. Projektowanie i sprawdzanie. Sprawdzenie przez badania.
PN-EN 40-5; 2002	Słupy oświetleniowe. Cz.5. Specyfikacje dla słupów stalowych.
PN-EN 40-6; 2002	Słupy oświetleniowe. Cz.6. Specyfikacje dla słupów aluminiowych.
PN-83/E-06040	Transformatory energetyczne. Ogólne wymagania i badania,

## 10.2. Inne dokumenty

- Rozporządzenie Ministra Infrastruktury w sprawie bezpieczeństwa i higieny pracy przy wykonywaniu robót budowlanych. Dz. U. nr 47 poz. 401 z dnia 2003.02.06
- Rozporządzenie Ministra Infrastruktury w sprawie informacji dotyczącej bezpieczeństwa i higieny pracy oraz planu bezpieczeństwa i ochrony zdrowia. Dz. U. nr 120 poz. 1126 z dnia 2003.06.23
- Warunki Techniczne Wykonania i Odbioru Robót Budowlano-Montażowych Część KV Instalacje elektryczne 1973r.
- Instrukcja zabezpieczeń przed korozją konstrukcji betonowych. Nr 240 wyd. przez ITB w 1982r
- Ustawa Prawo budowlane z dnia 07.07.1994. Dz. U. z 1994r Nr 89, poz. 4141 z późniejszymi zmianami.
- Polski Komitet Oświetleniowy SEP. Warszawa listopad 1997.
- Zalecenia Polskiego Komitetu Oświetleniowego. Zeszyt nr 1/97
- Rozporządzenie Ministra Transportu i Gospodarki Morskiej z dn. 1999-03-02 w sprawie warunków technicznych, jakim powinny odpowiadać drogi publiczne i ich usytuowanie. Poz. 430 Dz. U. Rz. P. z dn. 1999-05-14
- Rozporządzenie Ministra Infrastruktury z dn. 2003.07.03 w sprawie szczegółowych warunków technicznych dla znaków i sygnałów drogowych oraz urządzeń bezpieczeństwa ruchu drogowego i warunków ich umieszczania.

## **D-08.00.00. ELEMENTY ULIC**

D-08.01.02. KRAWĘŻNIKI, OBRZEŻA I OPORNIKI KAMIENNE .....	391
D-08.05.01A. ŚCIEKI Z PREFABRYKOWANYCH ELEMENTÓW BETONOWYCH .....	397



## D-08.01.02. KRAWĘŻNIKI, OBRZEŻA I OPORNIKI KAMIENNE

### 1. WSTĘP

#### 1.1. Przedmiot STWIORB

Przedmiotem niniejszej specyfikacji technicznej (ST) są wymagania dotyczące wykonania i odbioru robót związanych z ustawieniem krawężników i obrzeży kamiennych w ramach inwestycji „Budowa ulicy Strzeleckiego w Pruszczu Gdańskim – Etap I”

#### 1.2. Zakres stosowania STWIORB

Specyfikacja Techniczna (STWIORB) jest stosowana jako dokument przetargowy i kontraktowy przy zleceniu i realizacji Robót wymienionych w punkcie 1.1.

#### 1.3. Zakres robót objętych STWIORB

Ustalenia zawarte w niniejszej specyfikacji dotyczą prowadzenia robót przy ustawieniu krawężników kamiennych i obejmują:

- ustawienie krawężników kamiennych o wymiarach 15x30cm na ławie betonowej z oporem jako elementów ograniczających jezdnie
- ustawienie oporników kamiennych 15x30cm na ławie betonowej z oporem jako elementów ograniczających ścieżki rowerowe i pieszo-rowerowe.
- ustawienie obrzeży kamiennych 8x30cm na ławie z oporem jako elementów ograniczających chodniki.

Lokalizacja krawężników zgodnie z Dokumentacją Projektową.

#### 1.4. Określenia podstawowe

**Krawężniki kamienne** - belki z kamienia ograniczające chodniki dla pieszych, pasy dzielące, wyspy kierujące oraz nawierzchnie drogowe.

Pozostałe określenia podstawowe są zgodne z obowiązującymi, odpowiednimi polskimi normami i z definicjami podanymi w STWiOR B D-M-00.00.00 „Wymagania ogólne”.

**Obrzeża kamienne** – belki kamienne, przeznaczone do oddzielenia powierzchni znajdujących się na tym samym poziomie lub na różnych poziomach stosowany w celu oddzielenia granicy pomiędzy różnymi powierzchniami.

#### 1.5. Ogólne wymagania dotyczące robót

Wykonawca robót jest odpowiedzialny za jakość ich wykonania oraz za zgodność z Dokumentacją Projektową, Specyfikacją Techniczną oraz poleceniami Inżyniera i Zamawiającego.

Ogólne wymagania dotyczące robót podano w STWIORB DM.00.00.00. „Wymagania Ogólne”.

### 2. MATERIAŁY

#### 2.1. Ogólne wymagania dotyczące materiałów

Ogólne wymagania dotyczące materiałów, ich pozyskiwania i składowania podano w STWIORB D-M.00.00.00.

Wszystkie materiały użyte do budowy powinny pochodzić tylko ze źródeł zatwierdzonych przez Inżyniera/ Inspektora Nadzoru/Zamawiającego.

Materiałami stosowanymi przy robotach związanych z ustawieniem krawężnika na ławie betonowej według zasad niniejszej Specyfikacji są:

- krawężniki granitowe 15x30 cm,
- oporniki kamienne 15x30cm
- obrzeża kamienne 8x30cm
- materiały do wykonania ławy (beton C12/15).

#### 2.2. Krawężniki granitowe wg PN-EN 1343:2013-05

Tabela . Klasyfikacja krawężników w zależności od siły niszczącej.

Klasa	Minimalna siła niszcząca[kN]	Zastosowanie
0	Brak wymagań	Dekoracyjne
1	0,75	Krawężniki na ławie betonowej, przestrzeń przeznaczona dla ruchu pieszego
2	3,5	Przestrzeń dla ruchu pieszego i rowerowego
3	6,0	Sporadyczny przejazd samochodu osobowego, dostęp dla lekkich pojazdów i motocykli. Wjazdy do garażu.

4	9,0	Nawierzchnie piesze, place przeznaczone do handlu sporadycznie wykorzystywane przez pojazdy dostawcze i pojazdy ratunkowe
5	14,0	Nawierzchnie piesze wykorzystywane przez pojazdy ciężarowe
6	25,0	Drogi i ulice, stacje paliw

Do produkcji krawężników z kamienia naturalnego powinny być stosowane tylko takie materiały, których przydatność do stosowania została ustalona pod względem ich właściwości użytkowych.

### 2.2.1. Wymagania ogólne wobec krawężników

- wytrzymałość na zginanie min. 25kN,
- nasiąkliwość  $\leq 1\%$
- odporność na warunki atmosferyczne: F1
- tolerancje: wysokość - klasa 1,
- tolerancje: szerokość -  $\pm 10$  mm,
- gęstość objętościowa: deklarowana przez producenta,
- porowatość otwarta: deklarowana przez producenta,
- opis petrograficzny: deklarowany przez producenta.

Producent jest zobowiązany do wystawienia deklaracji właściwości użytkowych krawężników.

### 2.2.2. Składowanie krawężników

Krawężniki z granitu naturalnego mogą być przechowywane na składowiskach otwartych.

### 2.3. Materiały na ławy

Do wykonania ław pod krawężnik należy stosować – beton klasy C12/15 wg PN-EN 206+A2.

Kształt i wymiar ławy fundamentowej zgodnie z szczegółami konstrukcyjnymi zawartymi w projekcie wykonawczym.

### 2.4. Materiały do uzupełnienia spoin

W przypadku konieczności stosowania do wykonania spoiny należy stosować masy elastyczne przeznaczone do nawierzchni brukowych.

### 2.5. Materiały do uzupełnienia dylatacji w ławie pod krawężnikiem

W przypadku konieczności należy stosować masy elastyczne, sznury poliuretanowe, masy wygłuszająco-uszczelniające, wkładki elastomerowe, styropian, sklejkę lub inne.

## 3. SPRZĘT

### 3.1. Ogólne wymagania dotyczące sprzętu

Ogólne wymagania dotyczące sprzętu podano w STWIORB D-M.00.00.00.

### 3.2. Sprzęt do wykonania krawężników kamiennych

Roboty wykonuje się ręcznie przy zastosowaniu:

- wibratorów płytowych, ubijaków ręcznych lub mechanicznych,
- chwytaki,
- szalunki do wykonania ław,
- piły mechaniczne.

Do produkcji i transportu betonu na ławy:

- wytwórnie stacjonarne do wytwarzania mieszanki betonowej, wyposażonej w urządzenia do wagowego dozowania składników,
- samochody samowładowcze do transportu wyprodukowanej mieszanki betonowej.

## 4. TRANSPORT

### 4.1. Ogólne wymagania dotyczące transportu

Ogólne warunki transportu podano w STWIORB D-M.00.00.00.

### 4.2. Transport krawężników

Każda partia krawężników kamiennych dostarczonych na budowę powinna być oznaczona zgodnie z pkt. 7 normy PN-EN 1343.

Krawężniki kamienne mogą być przewożone dowolnymi środkami transportowymi. Krawężniki powinny być zabezpieczone przed przemieszczeniem się i uszkodzeniami w czasie transportu.



### **4.3. Transport pozostałych materiałów**

Wyprodukowaną mieszankę betonową należy dostarczać na budowę samochodami samowyladowczymi w warunkach zabezpieczających przed wysychaniem, wpływami atmosferycznymi i segregacją.

## **5. WYKONANIE ROBÓT**

### **5.1. Ogólne zasady wykonania robót**

Ogólne warunki wykonania robót podano w STWIORB D-M.00.00.00.

### **5.2. Zakres wykonywanych robót**

#### **5.2.1. Transport materiałów przewidzianych niniejszą Specyfikacją do wykonania powyższych robót.**

Źródła pozyskania materiałów muszą uzyskać akceptację Inżyniera. Transport krawężników kamiennych zgodnie z punktem 4.1, składowanie krawężników kamiennych zgodnie z punktem 2.2.2.

#### **5.2.2. Oznakowanie prowadzonych robót**

Oznakowanie robót prowadzonych w pasie drogowym należy wykonać zgodnie z Rozporządzenie Ministra Infrastruktury z dnia 3 lipca 2003r w sprawie szczegółowych warunków technicznych dla znaków i sygnałów świetlnych oraz urządzeń bezpieczeństwa ruchu i warunków ich umieszczania na drogach (tekst jednolity Dz.U. nr 2019 z 2019 roku poz. 2311).

#### **5.2.3. Wytyczenie sytuacyjno-wysokościowe miejsc wbudowania krawężnika**

Wytyczenie sytuacyjno-wysokościowe nawierzchni wykonane będzie na podstawie dokumentacji projektowej zgodnie z STWIORB D.01.01.01.

#### **5.2.4. Wykonanie betonowej ławy pod krawężniki**

Wykonawca jest zobowiązany do przedstawienia Inżynierowi do akceptacji recepty na beton klasy C12/15 na ławy pod krawężnik. Beton powinien odpowiadać normie PN-EN 206+A2

Transport wytworzonego betonu na miejsce wbudowania omówiono w punkcie 4.3 niniejszej specyfikacji.

Przed rozłożeniem mieszanki podłoże pod ławę należy wyrównać i zagęścić.

Po rozłożeniu mieszanki należy przystąpić do jej zagęszczania.

Wykonana ława wraz z oporem po zagęszczeniu betonu powinna odpowiadać wymiarami oraz kształtem – rysunkowi w Dokumentacji Projektowej.

#### **5.2.5. Wbudowanie krawężników kamiennych**

Roboty związane w wbudowaniu krawężników winny być wykonane przy temperaturze otoczenia nie niższej niż + 5oC lub za zgodą Inżyniera. Dopuszcza się wbudowanie krawężników, gdy podłoże nie jest zamrożone. Zabrania się prowadzenia prac podczas intensywnych opadów deszczu. Wbudowanie krawężnika należy dokonać zgodnie z „Dokumentacją Projektową”. Przy wbudowywaniu krawężnika należy bezwzględnie przestrzegać wytyczonej trasy przebiegu krawężnika oraz usytuowania wysokościowego, zgodnego z Dokumentacją Projektową.

Światło krawężnika oraz rodzaj krawężnika zgodnie z Dokumentacją Projektową.

#### **5.2.6. Wypełnienie spoin między krawężnikami**

Na odcinkach prostych spoiny krawężników nie powinny przekraczać 5mm i nie wymagają wypełnienia. W przypadku konieczności uszczelnienia połączeń między krawężnikami np. na łukach poziomych o małych promieniach spoina powinna być wypełniona masami elastycznymi przeznaczonymi do nawierzchni brukowych. Spoiny krawężników na łukach nie powinny przekraczać szerokości 5-10 mm. Nie należy wypełniać spoin materiałami sztywnymi.

#### **5.2.7. Wykonanie i wypełnienie dylatacji ławy pod krawężnikiem**

Na połączeniu każdej dziennej działki roboczej oraz nie rzadziej niż co 50 m należy wykonać dylatację ławy pod krawężnik szerokości 5-10 mm. Dylatacja ławy pod krawężnikiem powinna pokrywać się ze spoiną pomiędzy krawężnikami. Do wypełnienia dylatacji należy stosować masy elastyczne, sznury poliuretanowe, masy wygłuszająco-uszczelniające, wkładki elastomerowe, styropian, sklejkę lub inne.

## 6. KONTROLA JAKOŚCI ROBÓT

### 6.1. Ogólne wymagania dotyczące kontroli jakości robót

Ogólne zasady kontroli jakości robót podano w STWIORB D-M.00.00.00.

### 6.2. Badania przed przystąpieniem do robót

Przed przystąpieniem do robót Wykonawca powinien:

- uzyskać wymagane dokumenty, dopuszczające wyroby budowlane do obrotu i powszechnego stosowania (certyfikaty zgodności, deklaracje zgodności, ew. badania materiałów wykonane przez dostawców itp.),
- sprawdzić cechy zewnętrzne krawężników.

Wszystkie dokumenty oraz wyniki badań Wykonawca przedstawia Inżynierowi do akceptacji.

Sprawdzenie wyglądu zewnętrznego krawężników należy przeprowadzić na podstawie oględzin elementu przez pomiar i ocenę uszkodzeń występujących na powierzchniach i krawędziach elementu zgodnie z wymaganiami i ustaleniami PN-EN 1343.

### 6.3. Badania w czasie robót

#### 6.3.1. Podłoże pod krawężnik

Podłoże pod krawężnik stanowi warstwa podbudowy z mieszanki niezwiązanej wykonana zgodnie z STWIORB D.04.04.02.

#### 6.3.2. Sprawdzenie łąw

Przy wykonywaniu łąw badaniu podlegają:

- a) zgodność profilu podłużnego górnej powierzchni łąw z dokumentacją projektową.

Profil podłużny górnej powierzchni łąwy powinien być zgodny z projektowaną niweletą. Dopuszczalne odchylenia mogą wynosić  $\pm 1$  cm na każde 100 m łąwy.

- b) wymiary łąw.

Wymiary łąw należy sprawdzić w dwóch dowolnie wybranych punktach na każde 100 m łąwy. Tolerancje wymiarów wynoszą:

- dla wysokości  $\pm 10\%$  wysokości projektowanej,
- dla szerokości  $\pm 10\%$  szerokości projektowanej.
- c) równość górnej powierzchni łąw.

Równość górnej powierzchni łąwy sprawdza się przez przyłożenie w dwóch punktach, na każde 100 m łąwy, trzymetrowej łąty. Prześwit pomiędzy górną powierzchnią łąwy i przyłożoną łątą nie może przekraczać 1 cm,

- d) odchylenie linii łąw od projektowanego kierunku.

Dopuszczalne odchylenie linii łąw od projektowanego kierunku nie może przekraczać  $\pm 2$  cm na każde 100 m wykonanej łąwy.

- e) przy wykonywaniu łąwy betonowej należy sprawdzać wytrzymałość betonu na ściskanie co najmniej jeden raz dla każdej dziennej działki roboczej.

- **Sprawdzenie ustawienia krawężników**

Przy ustawianiu krawężników należy sprawdzać:

- a) dopuszczalne odchylenia linii krawężników w poziomie od linii projektowanej, które wynosi  $\pm 1$  cm na każde 100 m ustawionego krawężnika,
- b) dopuszczalne odchylenie niwelety górnej płaszczyzny krawężnika od niwelety projektowanej, które wynosi  $\pm 1$  cm na każde 100 m ustawionego krawężnika,
- c) równość górnej powierzchni krawężników, sprawdzana przez przyłożenie w dwóch punktach na każde 100 m krawężnika trzymetrowej łąty, prześwit pomiędzy górną powierzchnią krawężnika i przyłożoną łątą nie może przekraczać 1 cm.

## 7. OBMIAR ROBÓT

Ogólne zasady obmiaru robót podano w STWIORB D-M.00.00.00.

Jednostką obmiarową jest 1mb ustawienia krawężnika, opornika lub obrzeża kamiennego.

## 8. ODBIÓR ROBÓT

### 8.1. Ogólne zasady odbioru robót

Ogólne zasady odbioru robót podano w STWIORB D-M.00.00.00.

Roboty uznaje się za wykonane zgodnie z dokumentacją projektową, STWIORB i wymaganiami Inżyniera, jeżeli wszystkie wyniki pomiarów i badań z zachowaniem tolerancji wg pkt 6 dały wyniki pozytywne.

## 8.2. Odbiór robót zanikających i ulegających zakryciu

Odbiorowi robót zanikających i ulegających zakryciu podlegają:- wykonanie ławy.

Odbiór tych robót powinien być zgodny z wymaganiami niniejszej Specyfikacji.

## 9. PODSTAWA PŁATNOŚCI

Ogólne ustalenia dotyczące podstawy płatności podano w STWIORB D-M.00.00.00.

Cena ustawienia 1 mb krawężnika, opornika lub obrzeża kamiennego obejmuje:

- oznakowanie robót,
- prace pomiarowe,
- zakup i dostarczenie potrzebnych materiałów,
- wykonanie wykopu pod ławę
- przygotowanie podłoża i ewentualne wykonanie szalunku,
- rozścielenie, zagęszczenie, pielęgnacja betonu i rozebranie szalunku,
- ustawienie krawężników na warstwie podsypki cementowo-piaskowej grubości 3-5 cm,
- zasypanie zewnętrznej ściany gruntem i jego zagęszczenie,
- przeprowadzenie wymaganych pomiarów i badań.
- odwiezienie sprzętu.

Cena wykonania robót określonych niniejszą STWIORB obejmuje:

- roboty tymczasowe, które są potrzebne do wykonania robót podstawowych, ale nie są przekazywane Zamawiającemu i są usuwane po wykonaniu robót podstawowych,
- prace towarzyszące, które są niezbędne do wykonania robót podstawowych, niezaliczane do robót tymczasowych, jak geodezyjne wytyczenie robót itd.

## 10. PRZEPISY ZWIĄZANE

- PN-EN-1343:2013-05 Krawężniki z kamienia naturalnego do zewnętrznych nawierzchni drogowych. Wymagania i metody badań,
- PN-EN 12371:2010 Metody badań kamienia naturalnego - Oznaczanie mrozoodporności,
- PN-EN 12372:2010 Metody badań kamienia naturalnego - Oznaczanie wytrzymałości na zginanie pod działaniem siły skupionej,
- PN-EN 13755:2008 Metody badań kamienia naturalnego - Oznaczanie nasiąkliwości przy ciśnieniu atmosferycznym,
- PN-EN 12407:2010 Metody badań kamienia naturalnego - Badania petrograficzne,
- PN-EN 197-1:2012 Cement. Część 1: Skład, wymagania i kryteria zgodności dotyczące cementu powszechnego użytku,
- PN-EN 206+A2: Wymagania, właściwości, produkcja i zgodność,
- PN-EN 1008:2004 Woda zarobowa do betonu. Specyfikacja pobierania próbek, badanie i ocena przydatności wody zarobowej do betonu, w tym wody odzyskanej,
- PN-EN 13139:2003 Kruszywa do zaprawy,
- PN-EN 12620+A1:2010 Kruszywa do betonu,
- PN-B 06050:1999 Geotechnika. Roboty ziemne. Wymagania ogólne,
- PN-EN 13670:2011 Wykonanie konstrukcji z betonu,
- PN-EN 13242:2004 Kruszywa do niezwiązanych i związanych hydraulicznie materiałów stosowanych w obiektach budowlanych i budownictwie drogowym.



## **D-08.05.01A. ŚCIEKI Z PREFABRYKOWANYCH ELEMENTÓW BETONOWYCH**

### **1. WSTĘP**

#### **1.1. Przedmiot STWIORB**

Przedmiotem niniejszej specyfikacji technicznej (ST) są wymagania dotyczące wykonania i odbioru robót związanych z wykonaniem ścieku z prefabrykowanych elementów betonowych w ramach inwestycji „Budowa ulicy Strzeleckiego w Pruszczu Gdańskim – Etap I”

#### **1.2. Zakres stosowania STWIORB**

Specyfikacja Techniczna (STWIORB) jest stosowana jako dokument przetargowy i kontraktowy przy zleceniu i realizacji Robót wymienionych w punkcie 1.1.

#### **1.3. Zakres robót objętych STWIORB**

Ustalenia zawarte w niniejszej specyfikacji dotyczą prowadzenia robót przy wykonaniu ścieku z prefabrykowanych elementów betonowych i obejmują:

- a) ustawienie ścieku trójkątnego o wymiarach zgodnych z Dokumentacją Projektową na ławie betonowej z oporem,
- b) ustawienie ścieku podchodnikowego,
- c) wykonanie ścieków skarpowych.

Lokalizacja typów ścieków zgodnie z Dokumentacją Projektową.

#### **1.4. Określenia podstawowe**

1.4.1. Prefabrykat – element konstrukcyjny wykonany w zakładzie przemysłowym, który po zmontowaniu na budowie stanowi umocnienie rowu lub ścieku.

1.4.2. Ława (fundament) – warstwa nośna z betonu służąca do umocnienia ścieku i przenosząca obciążenie ścieku na podłoże gruntowe.

Pozostałe określenia podstawowe są zgodne z obowiązującymi, odpowiednimi polskimi normami i z definicjami podanymi w STWIORB D-M-00.00.00 „Wymagania ogólne”.

#### **1.5. Ogólne wymagania dotyczące robót**

Ogólne wymagania dotyczące robót podano w STWIORB D-M.00.00.00.

Wykonawca jest odpowiedzialny za jakość wykonania Robót oraz za zgodność z Dokumentacją Projektową, STWIORB i poleceniami Inżyniera.

### **2. MATERIAŁY**

#### **2.1. Ogólne wymagania dotyczące materiałów**

Ogólne wymagania dotyczące materiałów, ich pozyskiwania i składowania podano w STWIORB D-M.00.00.00.

Wszystkie materiały użyte do budowy powinny pochodzić tylko ze źródeł zatwierdzonych przez Inżyniera/ Inspektora Nadzoru/Zamawiającego.

#### **2.2. Rodzaje materiałów**

Materiałami stosowanymi przy robotach związanych z ustawieniem ścieku z prefabrykowanych elementów betonowych według zasad niniejszej Specyfikacji są:

- ściek trójkątny- betonowa płyta ściekowa 18x20x33/50x50,
- ściek skarpowy- betonowa płyta ściekowa 15x33/50x30-60,
- krawężnik betonowy 15x30 cm,
- płyta chodnikowa 50x50x7 cm,
- materiały do wykonania podsypki cementowo-piaskowej 1:4,
- materiały do wykonania ławy (beton klasy C12/15).

#### **2.3. Ściek z prefabrykowanych elementów betonowych**

Do produkcji ścieków z prefabrykowanych elementów betonowych powinny być stosowane tylko takie materiały, których przydatność do stosowania została ustalona pod względem ich właściwości użytkowych.

### 2.3.1. Wymagania ogólne wobec ścieku z prefabrykowanych elementów betonowych

Zastosowane prefabrykaty pod względem jakości powinny odpowiadać wymaganiom normy PN-EN 1340. W tablicy 1 podano zestawione wymagania dla elementów prefabrykowanych.

**Tablica 1.** Wymagania wobec ścieków betonowych prefabrykowanych, ustalone w PN-EN 1340 do stosowania w warunkach kontaktu z solą odładzającą w warunkach mrozu

Lp.	Cecha	Załącznik Normy PN- EN 1340	Wymagania	
1	Kształt i wymiary			
1.1	Wartości dopuszczalnych odchyłek od wymiarów nominalnych deklarowanych przez producenta, z dokładnością do milimetra	C	Długość: $\pm 1\%$ : $\geq 4\text{mm}$ , $\leq 10\text{ mm}$ . Inne wymiary z wyjątkiem promienia: - dla powierzchni: $\pm 3\%$ : - 3 mm max odchyłka ujemna, + 5 mm max odchyłka dodatnia, - dla innych części: $\pm 5\%$ : - 3 mm max odchyłka ujemna, + 10 mm max odchyłka dodatnia	
1.2	Dopuszczalne odchyłki od płaskości i prostoliniowości, dla długości pomiarowej 300 mm 400 mm 500 mm 800 mm	C	$\pm 1,5\text{ mm}$ $\pm 2,0\text{ mm}$ $\pm 2,5\text{ mm}$ $\pm 4,0\text{ mm}$	
2	Właściwości fizyczne i mechaniczne			
2.1	Odporność na zamrażanie/rozmarzanie z udziałem soli odładzających	D	Ubytek masy po badaniu: wartość średnia $\leq 0,5\text{ kg/m}^2$ , pojedynczy wynik $\leq 1,0\text{ kg/m}^2$	
2.2	Trwałość ze względu na wytrzymałość	F	Ścieki mają zadawalającą trwałość (wytrzymałość) jeśli spełnione są wymagania pktu 2.2 oraz poddawane są normalnej konserwacji	
2.3	Odporność na ścieranie	G i H	Klasa odporności 4	Odporność przy pomiarze odporności na ścieranie, wg zał. G normy $\leq 20\text{ mm}$ Odporność przy pomiarze na tarczy Böhme, wg zał. H normy – badanie alternatywne $\leq 18000\text{ mm}^3/5000\text{ mm}^2$
2.4	Nasiąkliwość	E	Wartość średnia $\leq 5,0\%$	
2.5	Odporność na poślizg/ Poślizgnięcie	I	a) jeśli górna powierzchnia ścieku nie była szlifowana i/lub polerowana – zadawalająca odporność, b) jeśli wyjątkowo wymaga się podania wartości odporności na poślizg/poślizgnięcie – należy zadeklarować minimalną jej wartość pomierzoną wg zał. I normy (wahadłowym przyrządem do badania tarcia), c) trwałość odporności na poślizg/poślizgnięcie w normalnych warunkach użytkowania ścieku jest zadawalająca przez cały okres użytkowania, pod warunkiem właściwego utrzymywania i gdy na znacznej części nie zostało odsłonięte kruszywo podlegające intensywnemu polerowaniu.	
3	Aspekty wizualne			

Lp.	Cecha	Załącznik Normy PN- EN 1340	Wymagania
3.1	Wygląd	J	a) powierzchnia ścieku nie powinna mieć rys i odprysków, b) nie dopuszcza się rozwarstwień w ściekach dwuwarstwowych c) ewentualne wykwyty nie są uważane za istotne
3.2	Tekstura	J	a) ścieki z powierzchnią o specjalnej teksturze – producent powinien określić rodzaj tekstury, b) tekstura powinna być porównana z próbkami dostarczonymi przez producenta, zatwierdzonymi przez odbiorcę, c) różnice w jednolitości tekstury, spowodowane nieuniknionymi zmianami we właściwości surowców i warunków twardnienia, nie są uważane za istotne
3.3	Zabarwienie	J	a) barwiona może być warstwa ściERALna lub cały element, b) zabarwienie powinno być porównane z próbkami dostarczonymi przez producenta, zatwierdzonymi przez odbiorcę, c) różnice w jednolitości zabarwienia, spowodowane nieuniknionymi zmianami właściwości surowców lub warunków dojrzewania betonu, nie są uważane za istotne

Ścieki prefabrykowane powinny zostać wykonane z betonu o minimalnej klasie C30/37, klasa ekspozycji XF4.

### 2.3.2. Składowanie ścieków z prefabrykowanych elementów betonowych

Ścieki mogą być przechowywane na składowiskach otwartych.

### 2.4. Materiały na podsypkę cementowo – piaskową i do zapraw

Należy stosować następujące materiały:

- a) na podsypkę piaskową lub do podsypki cementowo-piaskowej:
  - kruszywo drobne na podsypkę piaskową lub do podsypki cementowo-piaskowej powinno spełniać wymagania PN-EN 13242 pod względem uziarnienia.
- b) materiały do zapraw:
  - mieszankę cementu i piasku: z piasku naturalnego spełniającego wymagania PN-EN 13139 pod względem uziarnienia, cementu 32,5 spełniającego wymagania PN-EN 197-1 i wody odpowiadającej wymaganiom PN-EN 1008.

Składowanie kruszywa, nie przeznaczonego do bezpośredniego wbudowania po dostarczeniu na budowę, powinno odbywać się na podłożu równym, utwardzonym i dobrze odwodnionym, przy zabezpieczeniu kruszywa przed zanieczyszczeniem i zmieszaniem z innymi materiałami kamiennymi.

### 2.5. Materiały na ławy

Do wykonania ław pod ściek trójkątny należy stosować – beton klasy C12/15 wg PN-EN 206+A2.

Kształt i wymiar ławy fundamentowej zgodnie z szczegółami konstrukcyjnymi zawartymi w projekcie wykonawczym.

Ściek podchodnikowy wykonuje się na podsypce cementowo - piaskowej 1:4 (KPED 1.30).

Podsypka cementowo – piaskowa 1:4 powinna być wykonana z następujących materiałów:

- mieszanka cementu i piasku (kruszywo drobne 0/2, 0/4 lub 0/5) w stosunku wagowym 1:4 z piasku naturalnego spełniającego wymagania PN-EN 13242 kategorii uziarnienia Gf 80 i zawartości pyłów f10, cementu powszechnego użytku spełniającego wymagania PN-EN 197-1 i wody odpowiadającej wymaganiom PN-EN 1008:2004.

### 2.6. Materiały do uzupełniania spoin

W przypadku konieczności stosowania do wykonania spoiny należy stosować zaprawy cementowo-piaskowe zgodnie z pkt. 2.4, masy elastyczne.

## **2.7. Materiały do uzupełniania dylatacji w ławie pod ściekiem prefabrykowanym**

W przypadku konieczności należy stosować masy elastyczne, sznury poliuretanowe, masy wygłuszająco-uszczelniające, wkładki elastomerowe, styropian, sklejkę lub inne.

## **2.8. Składowanie materiałów**

Materiały nie przeznaczone bezpośrednio do wbudowania należy składować na utwardzonym i odwodnionym podłożu w sposób zabezpieczający je przed zanieczyszczeniem i zmieszaniem z innymi materiałami.

## **3. SPRZĘT**

### **3.1. Ogólne wymagania dotyczące sprzętu**

Ogólne wymagania dotyczące sprzętu podano w STWIORB DM 00.00.00.

### **3.2. Sprzęt pomiarowy**

Roboty wykonuje się ręcznie przy zastosowaniu:

- betoniarek do wytwarzania betonu,
- wibratorów płytowych, ubijaków ręcznych lub mechanicznych,
- piły ręcznej do cięcia betonu,
- gilotyny brukarskie,
- chwybaka.

Do produkcji i transportu betonu na ławę:

- wytwórnie stacjonarne do wytwarzania mieszanki betonowej, wyposażonej w urządzenia do wagowego dozowania składników,
- samochody samowładowcze do transportu wyprodukowanej mieszanki betonowej.

## **4. TRANSPORT**

### **4.1. Ogólne wymagania dotyczące transportu**

Ogólne warunki transportu podano w STWIORB D-M.00.00.00.

Każda partia dostarczona na budowę powinna być oznaczona zgodnie z pkt. 7 normy PN-EN 1340.

### **4.2. Transport ścieków**

Ścieki mogą być przewożone dowolnymi środkami transportowymi. Ścieki powinny być zabezpieczone przed przemieszczeniem się i uszkodzeniami w czasie transportu.

### **4.3. Transport pozostałych materiałów**

Wyprodukowaną mieszankę betonową należy dostarczać na budowę samochodami samowładowczymi w warunkach zabezpieczających przed wysychaniem, wpływami atmosferycznymi i segregacją.

## **5. WYKONANIE ROBÓT**

### **5.1. Ogólne zasady wykonania robót**

Ogólne warunki wykonania robót podano w STWIORB D-M.00.00.00.

### **5.2. Zakres wykonywanych robót**

#### **5.2.1. Transport materiałów przewidzianych niniejszą Specyfikacją do wykonania powyższych robót**

Źródła pozyskania materiałów muszą uzyskać akceptację Inżyniera. Transport ścieków zgodnie z punktem 4.1, składowanie ścieków zgodnie z punktem 2.3.2.

#### **5.2.2. Oznakowanie prowadzonych robót**

Oznakowanie robót prowadzonych w pasie drogowym należy wykonać zgodnie z Rozporządzenie Ministra Infrastruktury z dnia 3 lipca 2003r w sprawie szczegółowych warunków technicznych dla znaków i sygnałów świetlnych oraz urządzeń bezpieczeństwa ruchu i warunków ich umieszczania na drogach (Dz.U. nr 220 z 2003 roku poz. 2181).



### 5.2.3. Wytyczenie sytuacyjno-wysokościowe miejsc wbudowania ścieku

Wytyczenie sytuacyjno-wysokościowe nawierzchni wykonane będzie na podstawie dokumentacji projektowej zgodnie z STWIORB D.01.01.01.

### 5.2.4. Wykonanie betonowej ławy pod ściek trójkątny

Ława betonowa będzie wykonana na przygotowanej dolnej warstwie podbudowy z mieszanki niezwiązanej lub podbudowy pomocniczej.

Wykonawca jest zobowiązany do przedstawienia Inżynierowi do akceptacji recepty na beton klasy C12/15 na ławę pod ściek trójkątny. Recepta wraz z wynikami badań betonu powinna być przedstawiona w terminie zgodnym z Warunkami Kontraktowymi. Beton powinien odpowiadać normie PN-EN 206:2014-04.

Transport wytworzonego betonu na miejsce wbudowania omówiono w punkcie 4.2 niniejszej Specyfikacji.

Beton rozścielony w korycie powinien być wyrównywany warstwami. Po rozłożeniu mieszanki należy przystąpić do jej zagęszczania.

Wykonana ława wraz z oporem po zagęszczeniu betonu powinna odpowiadać wymiarami oraz kształtem – rysunkowi w Dokumentacji Projektowej.

### 5.2.5. Wbudowanie ścieków trójkątnych

Roboty związane w wbudowaniu ścieku trójkątnego należy wykonywać przy temperaturze otoczenia nie niższej niż +5°C. Dopuszcza się wbudowanie ścieków trójkątnych jeśli w ciągu dnia temperatura utrzymuje się w granicach od 0oC do +5°C oraz wtedy gdy podłoże nie jest zamrożone – za zgodą Inżyniera/Inspektora Nadzoru. Zabrania się prowadzenia prac podczas intensywnych opadów deszczu. Wbudowanie ścieku trójkątnego należy dokonać zgodnie z „Dokumentacją Projektową”. Przy wbudowywaniu ścieku trójkątnego należy bezwzględnie przestrzegać wytyczonej trasy przebiegu ścieku oraz usytuowania wysokościowego, zgodnego z Dokumentacją Projektową.

Rodzaj ścieku zgodnie z Dokumentacją Projektową.

### 5.2.6. Ściek podchodnikowy

Ściek należy wykonać na podsypce cementowo – piaskowej 1:4 oraz betonie klasy C12/15.

### 5.2.7. Wypełnienie spoin między ściekami

Na odcinkach prostych spoiny ścieków nie powinny przekraczać 5mm i nie wymagają wypełnienia.

W przypadku konieczności uszczelnienia połączeń między ściekami np. na łukach poziomych o małych promieniach spoina powinna być wypełniona zaprawą cementowo-piaskową, masami elastycznymi. Spoiny ścieków na łukach nie powinny przekraczać szerokości 5-10 mm.

### 5.2.8. Wykonanie i wypełnienie dylatacji ławy pod ściekiem

Na połączeniu każdej dziennej działki roboczej oraz nie rzadziej niż co 50 m należy wykonać dylatację ławy pod ściek szerokości 5-10 mm. Dylatacja ławy pod ściekiem powinna pokrywać się ze spoiną pomiędzy ściekami. Do wypełnienia dylatacji należy stosować masy elastyczne, sznury poliuretanowe, masy wygłuszająco-uszczelniające, wkładki elastomerowe, styropian, sklejkę lub inne.

### 5.2.9. Wykonanie uszczelnienia pomiędzy mieszanką mineralno-asfaltową a elementami wyposażenia drogi

Uszczelnienie połączeń i krawędzi zgodnie z STWIORB D.04.07.01, STWIORB D.05.03.05a, STWIORB D.05.03.05b, STWIORB D.05.03.13.

## 6. KONTROLA JAKOŚCI ROBÓT

### 6.1. Ogólne zasady kontroli jakości robót

Ogólne zasady kontroli jakości robót podano w STWIORB D-M.00.00.00.

### 6.2. Badania przed przystąpieniem do robót

Przed przystąpieniem do robót Wykonawca powinien:

- uzyskać wymagane dokumenty, dopuszczające wyroby budowlane do obrotu i powszechnego stosowania (certyfikaty zgodności, deklaracje zgodności, deklarację właściwości użytkowych, ew. badania materiałów wykonane przez dostawców itp.),
- sprawdzić cechy zewnętrzne ścieków.

Wszystkie dokumenty oraz wyniki badań Wykonawca przedstawia Inżynierowi do akceptacji.

Sprawdzenie wyglądu zewnętrznego ścieku trójkątnego należy przeprowadzić na podstawie oględzin elementu przez pomiar i ocenę uszkodzeń występujących na powierzchniach i krawędziach elementu zgodnie z wymaganiami tablicy 1 i ustaleniami PN-EN 1340.

### 6.3. Badania w czasie robót

#### 6.3.1. Sprawdzenie łąw

Przy wykonywaniu łąw badaniu podlegają:

a) zgodność profilu podłużnego górnej powierzchni łąw z dokumentacją projektową

Profil podłużny górnej powierzchni łąwy powinien być zgodny z projektowaną niweletą. Dopuszczalne odchylenia mogą wynosić  $\pm 1$  cm na każde 100 m łąwy,

b) wymiary łąw

Wymiary łąw należy sprawdzić w dwóch dowolnie wybranych punktach na każde 100 m łąwy. Tolerancje wymiarów wynoszą:

- dla wysokości  $\pm 10\%$  wysokości projektowanej,

- dla szerokości  $\pm 10\%$  szerokości projektowanej.

c) równość górnej powierzchni łąw

Równość górnej powierzchni łąwy sprawdza się przez przyłożenie w dwóch punktach, na każde 100 m łąwy, trzymetrowej łąty. Prześwit pomiędzy górną powierzchnią łąwy i przyłożoną łątą nie może przekraczać 1,0 cm,

d) odchylenie linii łąw od projektowanego kierunku

Dopuszczalne odchylenie linii łąw od projektowanego kierunku nie może przekraczać  $\pm 2$  cm na każde 100 m wykonanej łąwy.

e) przy wykonywaniu łąwy betonowej należy sprawdzać wytrzymałość betonu na ściskanie co najmniej jeden raz dla każdej dziennej działki roboczej.

#### 6.3.2. Sprawdzenie ustawienia ścieku z prefabrykowanych elementów betonowych

Przy ustawianiu ścieku należy sprawdzać:

a) dopuszczalne odchylenia linii ścieku w poziomie od linii projektowanej, które wynosi  $\pm 1$  cm na każde 100 m ustawionego ścieku,

b) dopuszczalne odchylenie niwelety górnej płaszczyzny ścieku od niwelety projektowanej, które wynosi  $\pm 1$  cm na każde 100 m ustawionego ścieku,

c) równość górnej powierzchni ścieku, sprawdzane przez przyłożenie w dwóch punktach na każde 100 m ścieku, dwumetrowej łąty, przy czym przeswit pomiędzy górną powierzchnią ścieku i przyłożoną łątą nie może przekraczać 1 cm.

## 7. OBMIAR ROBÓT

### 7.1. Ogólne zasady obmiaru robót

Ogólne zasady obmiaru robót podano w STWIORB D-M.00.00.00.

Jednostką obmiarową jest 1mb wykonanego ścieku z elementów prefabrykowanych.

## 8. ODBIÓR ROBÓT

### 8.1. Ogólne zasady odbioru robót

Ogólne zasady odbioru robót podano w STWIORB D-M.00.00.00.

### 8.2. Odbiór robót zanikających i ulegających zakryciu

Roboty uznaje się za wykonane zgodnie z dokumentacją projektową, STWiORB i wymaganiami Inżyniera, jeżeli wszystkie pomiary i badania z zachowaniem tolerancji według pkt. 6 dały wyniki pozytywne.

Odbiór tych robót powinien być zgodny z wymaganiami niniejszej Specyfikacji.

## 9. PODSTAWA PŁATNOŚCI

Ogólne ustalenia dotyczące podstawy płatności podano w STWIORB D-M.00.00.00.

Cena wykonania 1 mb ścieku z prefabrykowanych elementów betonowych obejmuje:

- prace pomiarowe i przygotowawcze,
- zakup i dostarczenie materiałów,
- wykonanie wykopu pod ławy,
- wykonanie ławy betonowej,
- wykonanie podsypki cementowo-piaskowej,
- ułożenie prefabrykatów ścieku z wypełnieniem spoin,
- przeprowadzenie pomiarów i badań wymaganych w specyfikacji technicznej.

#### **10. PRZEPISY ZWIĄZANE**

- PN-EN 197-1:2012 - Cement. Część 1: Skład, wymagania i kryteria zgodności dotyczące cementu powszechnego użytku,
- PN-EN 1008:2004 - Woda zarobowa do betonu. Specyfikacja pobierania próbek, badanie i ocena przydatności wody zarobowej do betonu, w tym wody odzyskanej,
- PN-EN 13139:2003 - Kruszywa do zaprawy,
- PN-EN 13242+A1:2010 - Kruszywa do niezwiązanych i związanych hydraulicznie materiałów stosowanych w obiektach budowlanych i budownictwie drogowym,
- PN-EN 206-1:2014-04 - Beton. Część 1: Wymagania, właściwości, produkcja i zgodność,
- PN-EN 12620+A1:2010 - Kruszywa do betonu,
- PN-EN 1340:2004/AC/2007 - Krawężniki betonowe. Wymagania i metody badań.



## **D-09.00.00. ZIELEŃ DROGOWA**

D-09.01.01. NASADZENIA .....	407
------------------------------	-----



## **D-09.01.01. NASADZENIA**

### **1. WSTĘP**

#### **1.1. Przedmiot STWIORB**

Przedmiotem niniejszej specyfikacji technicznej (ST) są wymagania dotyczące wykonania i odbioru robót związanych z ustawieniem krawężników i obrzeży kamiennych w ramach inwestycji „Budowa ulicy Strzeleckiego w Pruszczu Gdańskim – Etap I”

#### **1.2. Zakres stosowania STWIORB**

Specyfikacja Techniczna (STWIORB) jest stosowana jako dokument przetargowy i kontraktowy przy zleceniu i realizacji Robót wymienionych w punkcie 1.1.

#### **1.3. Zakres robót objętych STWIORB**

Ustalenia zawarte w niniejszej specyfikacji dotyczą zasad prowadzenia robót związanych z:

- wymianą podłoża w miejscach planowanych nasadzeń z roślin lub zakładania trawników
- rozłożeniem ziemi urodzajnej w miejscach po rozebranej nawierzchni
- wykonanie nasadzeń z drzew
- wykonanie nasadzeń z krzewów
- założenie trawników
- regeneracja trawników istniejących
- rozłożeniem mulczu
- wzbogacenie ziemi w mikroorganizmami glebowymi EMY

#### **1.4. Określenia podstawowe**

- 1.4.1. Ziemia urodzajna - podłoże ogrodnicze wykonane w toku prawidłowych zabiegów agrotechnicznych, zapewniające roślinom prawidłowy rozwój, posiadające wymagane właściwości składu mechanicznego, zawartości materiału organicznego, zawartości składników pokarmowych, odczynu gleby, zasolenia.
- 1.4.2. Materiał roślinny – drzewa, krzewy.
- 1.4.3. Bryła korzeniowa - uformowana przez szkółkowanie bryła ziemi z przerastającymi ją korzeniami rośliny.
- 1.4.4. Forma naturalna - forma drzew zgodna z naturalnymi cechami wzrostu danego gatunku lub odmiany, z wyraźnie wykształconym przewodnikiem, nie poddana cięciu formującemu.
- 1.4.5. Forma pienna - forma drzew i niektórych krzewów sztucznie wytworzona w szkółce z pniami o wysokości od 1,80 do 2,20 m, z wyraźnym nie przyciętym przewodnikiem i uformowaną koroną.
- 1.4.6. Forma krzewiasta - forma właściwa dla krzewów lub forma drzewa utworzona w szkółce przez niskie przycięcie przewodnika celem uzyskania wielopędowości.
- 1.4.7. Przewodnik – pęd główny stanowiący oś drzewa.
- 1.4.8. Pień – dolna wolna od gałęzi część przewodnika.
- 1.4.9. Bryła korzeniowa – uformowana podczas zabiegów szkółkarskich bryła ziemi z przerastającymi ją korzeniami rośliny.
- 1.4.10. System korzeniowy – zespół korzeni uformowany przez roślinę.
- 1.4.11. Wysokość rośliny – długość mierzona od nasady pnia do najwyższej części rośliny.
- 1.4.12. Szerokości rośliny – odległość mierzona w najszerszym miejscu rośliny.
- 1.4.13. Szkółkowanie – zabiegi agrotechniczne przeprowadzane w szkółce polegające głównie na cyklicznym (przynajmniej raz w roku) przesadzaniu szkółkowanej rośliny lub przycinaniu jej systemu korzeniowego.
- 1.4.14. INTZ- Inspektor Nadzoru Terenów Zieleni – inspektor nadzoru inwestorskiego dla branży zieleni
- 1.4.15. Pozostałe określenia podstawowe są zgodne z obowiązującymi, odpowiednimi polskimi normami i z definicjami podanymi w ST D-00.00.00 „Wymagania ogólne”

### **2. MATERIAŁY**

#### **2.1. Ziemia urodzajna**

Ziemia urodzajna, w zależności od miejsca pozyskania, powinna posiadać następujące charakterystyki:

- Zawartość makroelementów w mg/dm<sup>3</sup>  
Azot – 70-160 , fosfor 40-80, potas 125-250, wapń 1000-2000
- Chlorki poniżej 100 mg/dm<sup>3</sup>
- Zasolenie poniżej 1g/dm<sup>3</sup>
- ziemia do sadzenia drzew i krzewów przyulicznych nie powinna zawierać więcej niż 25% iltu i nie więcej niż 70% piasku,
- optymalne pH ziemi 5,5 – 6,8,
- ziemia urodzajna dostarczona na plac budowy - nie może być zagruzowana, przerośnięta korzeniami, zasolona lub zanieczyszczona chemicznie. Ziemia stosowana do zaprawy dołów musi być przygotowana w specjalistycznym zakładzie i być mieszkanką mineralno-organiczną (torfy),
- wyżej podane właściwości powinny być udokumentowane przez wykonawcę przed dostawą ziemi urodzajnej na teren budowy
- przed rozłożeniem ziemi należy ją wzbogacić dodając 1 litr suszonego obornika zwierzęcego na każdy 1m<sup>3</sup> wbudowywanej ziemi.

**Przed zastosowaniem ziemi urodzajnej wykonawca zobowiązany jest do dostarczenia INTZ wyników badań laboratoryjnych dotyczących jej jakości, zasobności w składniki pokarmowe, zawartości NaCl**

## 2.2. Drzewa i krzewy.

### Wymagania ogólne:

Sadzonki drzew i krzewów powinny być prawidłowo uformowane z zachowaniem pokroju charakterystycznego dla gatunku i odmiany oraz posiadać następujące cechy:

- pąk szczytowy przewodnika powinien być wyraźnie uformowany,
- przyrost ostatniego roku powinien być wyraźnie i prosto przedłużać przewodnik,
- system korzeniowy powinien być skupiony i prawidłowo rozwinięty, na korzeniach szkieletowych powinny występować liczne drobne korzenie włośnikowe,
- u roślin sadzonych z bryłą korzeniową, drzew i krzewów iglastych, bryła korzeniowa powinna być prawidłowo uformowana i nie uszkodzona,
- pędy korony u drzew i krzewów nie powinny być przycięte,
- pędy boczne korony drzewa powinny być równomiernie rozmieszczone,
- przewodnik powinien być prosty,
- blizny na przewodniku powinny być dobrze zarośnięte.
- przed posadzeniem drzewa należy usunąć wszystkie zabezpieczenia korony, stosowane na czas transportu (sznurki taśmy siatki)

### Wady niedopuszczalne dyskwalifikujące rośliny:

1. uszkodzenia mechaniczne roślin,
2. mechaniczne uszkodzenia pnia, uszkodzenia kory o szerokości powyżej 5 mm dyskwalifikują drzewo.
3. odrosty podkładki poniżej miejsca szczytowego,
4. ślady żerowania szkodników,
5. oznaki chorobowe,
6. zwiędnięcie i pomarszczenie kory na korzeniach i częściach naziemnych,
7. martwice i pęknięcia kory,
8. nie zabliźnione rany po cięciach formujących,
9. uszkodzenie pąka szczytowego przewodnika,
10. wieloprzewodnikowe korony,
11. widlaste korony,
12. korony wrzecionowe , lub jednostronne.

Roślin posiadających „wady niedopuszczalne nie wolno sadzić”, chyba że INTZ wyda inne dyspozycje.

**Od wykonawcy wymaga się zaświadczenia wystawionego przez szkółkę dostarczającą rośliny, w którym potwierdza się zgodność przebiegu procesu produkcji roślin z wymaganiami Zamawiającego (szkółkowanie). Wykonawca zobowiązany jest także do przedstawienia próbek materiału szkółkarskiego Zamawiającemu.**

## 2.3. Zrębki drewna (mulcz)

Wykończenie powierzchni terenu powinno zostać wykonane po zakończeniu sadzenia roślin.

### Wymagania dotyczące materiału.

Za mulcz uznajemy materiał pozyskany podczas zrębkowania pni konarów pędów i gałęzi drzew liściastych.

Są to wióry drewniane o szerokości minimum 2 cm, długości minimum od 2 do 4 cm.

Zrębki , powinny być przekompostowane i sterylne (tzn. pozbawiona nasion chwastów i zarodników grzybów). Odczyn stosowanych zrębków powinien być obojętny. Zrębki nie mogą zawierać :liści, drobnych pędów drzew i krzewów , piasku.



## 2.4. Paliki drewniane – konieczne do mocowania drzew

Wymagania dotyczące materiału.

- paliki drewniane impregnowane o długości 250 cm , grubości 8 mm, malowany w kolorze naturalnym\* 3 paliki na drzewo
- rygle poprzeczne 3 szt – półwałek drewniany o szerokości 8 cm i długości powyżej 60 cm malowany w kolorze naturalnym\*.
- taśma do mocowania drzew elastyczna o szer. min. 5cm,
- gwoździe/śrub

\* ciemna sosna

## 2.5. EMY – mieszanka pożytecznych mikroorganizmów glebowych

**Emy** to kompozycja pożytecznych naturalnych mikroorganizmów - bakterii kwasu mlekowego, drożdży, bakterii fototropowych, promieniowców i grzybów fermentujących wzbogacona o szeroką gamę mikroelementów niezbędnych dla optymalnego rozwoju pożytecznych mikroorganizmów. Pełni funkcje zapobiegawcze przeciwko chorobom, na skutek ich wypierania i tworzenia warunków uniemożliwiających, lub przynajmniej utrudniających ich rozwój. Natomiast bogactwo mikroelementów i bakterii fototropowych stanowi doskonałe źródło pożywienia dla rośliny w formule naturalnego biostymulatora wzrostu.

Należy stosować po rozłożeniu ziemi urodzajnej lub zaraz po posadzeniu roślin podczas pierwszego podlewania

Skład

- bakterie kwasu mlekowego
- bakterie fotosyntetyzujące
- grzyby fermentujące
- drożdże
- ekologiczna melasa z trzciny cukrowej
- rewitalizowana woda
- sól
- kompleks minerałów

Dawkowanie

**40 litrów preparatu rozcieńczone w 400 l wody na 10 000 m<sup>2</sup>**

## 3. SPRZĘT

### 3.1. Sprzęt stosowany do wykonania zieleni drogowej

Wykonawca przystępujący do wykonania zieleni drogowej powinien wykazać się możliwością korzystania z następującego sprzętu:

- glebogryzarek, pługów, kultywatorów, bron do uprawy gleby,
- koparek,
- wału kolczatki oraz wału gładkiego do zakładania trawników,
- kosiarki mechanicznej do pielęgnacji trawników,
- łopaty, grabie, taczki,
- sprzęt do podlewania roślin,
- sprzętu do pozyskiwania ziemi urodzajnej (np. sypcharki gąsienicowej, koparki)

do przesadzania drzew i pielęgnacji:

- pił mechanicznych i ręcznych,
- dźwigów,
- przesadzarek,
- drabin,
- podnośników hydraulicznych,
- specjalistycznych narzędzi do chirurgii drzew,
- innych zaleconych przez INTZ.

**UWAGA:**

**Wszystkie prace w obrębie systemu korzeniowego drzew powinny być wykonywane ręcznie.**

**Korzenie drzew, które mogą zostać uszkodzone podczas przebudowy ulicy powinny zostać przycięte starannie, ostrym i czystym narzędziem.**

**Wszystkie prace związane z redukcją koron drzew muszą zostać wykonane zgodnie z zaleceniami PTCHD przez wyspecjalizowanych chirurgów drzew.**

## 4. TRANSPORT

### 4.1. Ogólne wymagania dotyczące transportu

Ogólne wymagania dotyczące transportu podano w STWIORB DM-00.00.00 „Wymagania ogólne” pkt.4.

## 4.2. Transport drzew i krzewów

Transport materiałów do zieleni może być dowolny pod warunkiem, że nie uszkodzi, ani też nie pogorszy jakości transportowanych materiałów.

- 1) Szczególną uwagę należy zwrócić już w szkółce i podczas transportu na zabezpieczenie systemu korzeniowego i pędów przed uszkodzeniami. Wszelkie uszkodzenia i złamania powinny być oczyszczone a rany zabezpieczone odpowiednim środkiem.
- 2) Rośliny kopane z bryłą korzeniową - drzewa rosnące w szkółce powinny być wykopane z odpowiednią bryłą korzeniową. System korzeniowy należy przenosić z substratem, w którym rosła roślina i starannie opakować odpowiednim materiałem. Bryła korzeniowa powinna być nienaruszona, wolna od chwastów i starannie zabezpieczona do momentu zakończenia sadzenia.
- 3) Druciane i jutowe siatki należy poprzecinać po posadowieniu drzew na dzień wykopu.
- 4) Rośliny z uprawy kontenerowej - rośliny powinny rosnąć przynajmniej jeden, pełny sezon wegetacyjny w kontenerach, z których będą sadzone, mieć dobrze wykształcony, ale nie przerośnięty system korzeniowy i prawidłowo rozwiniętą część naziemną. Przerośnięty, zbyt zagęszczony system korzeniowy należy przed posadzeniem odpowiednio rozluźnić. Należy zwrócić szczególną uwagę na ewentualne skręcające się korzenie przy nasadzie szyjki korzeniowej. Przed sadzeniem rośliny w kontenerach należy dobrze nawodnić.
- 5) Czas pomiędzy wykopaniem materiału roślinnego a jego posadzeniem powinien być skrócony do minimum. Należy dopilnować, aby materiał zapakowany w szkółce nie przesechł podczas transportu, oraz składowania na placu budowy.
- 6) Jeżeli rośliny nie mogą być posadzone w dniu ich dostarczenia materiał powinien być odpakowany i przechowywany w następujący sposób:
- 7) rośliny w kontenerach powinny być przechowywane w miejscu zacienionym z możliwością podlewania,
- 8) wszystkie inne powinny być zadołowane, lub ich korzenie powinny zostać obsypane substratem i być przechowywane w ocienionym miejscu.

Czas pomiędzy wykopaniem materiału roślinnego a jego posadzeniem powinien być skrócony do minimum. Należy dopilnować, aby materiał zapakowany w szkółce nie przesechł podczas transportu, oraz składowania na placu budowy. Jeżeli rośliny nie mogą być posadzone w dniu ich dostarczenia materiał powinien być odpakowany i przechowywany w następujący sposób:

- rośliny w kontenerach powinny być przechowywane w miejscu zacienionym z możliwością podlewania,
- wszystkie inne powinny być zadołowane, lub ich korzenie powinny zostać obsypane substratem i być przechowywane w ocienionym miejscu.

W czasie transportu drzewa i krzewy muszą być zabezpieczone przed uszkodzeniem bryły korzeniowej, korzeni i pędów. Rośliny z bryłą korzeniową muszą mieć opakowane bryły korzeniowe lub być w pojemnikach.

## 5. WYKONANIE ROBÓT

### 5.1. Wymiana podłoża na grubość 70-40 cm

Proces wymiany podłoża polega na ręcznym bądź mechanicznym odspojeniu gruntu na głębokość odpowiednio 70 cm (pod drzewa) lub 40 cm (pod krzewy) i wbudowaniu w to samo miejsce ziemi urodzajnej o grubości odpowiednia 65-35 cm.

#### 5.1.1. Odspojenie gruntu

Zdejmujemy darń wraz z humusem warstwą o łącznej grubości 30 lub 40 cm,

Po zdjęciu ziemi teren należy wyrównać.

Jeżeli po zdjęciu ziemi odsłonięciu ulegną zanieczyszczenia mechaniczne należy je usunąć.

Nie należy przekopywać gleby znajdującej się na dnie wykopu chyba że będzie ona nadmiernie zagęszczona (ostateczną decyzję podejmuje Inżyniera/Inspektor Nadzoru)

Zdjęcie gleby ma na celu usunięcie zanieczyszczonej ziemi i rozłożenie w jej miejsce żyznej ziemi ogrodniczej.

#### Wymagania dotyczące zdjęcia humusu:

- Humus wraz z darnią zdejmujemy warstwą grubości 30 cm (zgodnie z zapisami na rysunkach) licząc od istniejącej rzędnej terenu
- W obrębie systemu korzeniowego drzew (w rzucie korony drzew) ziemię zdejmujemy ręcznie, na pozostałych terenach możemy użyć sprzętu zmechanizowanego
- Zdjęty humus jest odpadem wymagającym odpowiedniej utylizacji. Wykonawca zobowiązany jest przedstawić inwestorowi dokument potwierdzający utylizację zdjętego humusu. Ze względu na silne zanieczyszczenie chemiczne gleby zdjęty humus nie nadaje się do ponownego użycia do celów ogrodniczych.
- Podczas odpajania gruntu należy zwrócić szczególną uwagę na znajdujące się w terenie włazy komór, zawory wodociągowe i gazowe.

#### 5.1.2. Rozłożenie humusu

#### Wymagania dotyczące rozłożenia humusu:

- ziemię urodzajną pod krzewy rozkładamy warstwą grubości 35 cm dla tak by rozłożona i zagęszczona ziemia znajdowała się 5 cm poniżej otaczającego ją gruntu i chodników.
- do humusowania używamy ziemi urodzajnej o parametrach określonych w punkcie 8.1,
- teren musi być wolny od zanieczyszczeń pobudowanych, w szczególności gruzu, wapna cementu,
- po rozłożeniu ziemi urodzajnej teren należy wyrównać, wygrabić i usunąć zanieczyszczenia,
- natychmiast po rozłożeniu ziemi urodzajnej należy przystąpić do sadzenia roślin lub wysiewu nasion
- wszystkie przypadki stagnowania wody należy zgłosić INTZ,

## 5.2. Wykonanie nasadzeń wymagania ogólne

- sadzenie powinno odbywać się w chłodne, wilgotne dni, z temperaturą podłoża i powietrze powyżej 0
- sadzenie należy wstrzymać jeżeli warunki zewnętrzne mogą niekorzystnie odbić się na wroście roślin lub powodują degradację gleby

Należy unikać warunków, które utrudniają przyjęcie się roślin takich jak:

- doły przeznaczone do sadzenia zalane wodą,
- zbite podłoże,
- woda zalegająca na powierzchni przeznaczonej pod nasadzenia,
- mocno zamrznięta ziemia,
- długotrwałe, silne, mroźne wysuszające wiatry itp.
- silne zanieczyszczenie gleby
- intensywny ruch maszyn lub ludzi odbywający się w bezpośrednim sąsiedztwie sadzonych roślin

## 5.3. Sadzenie drzew.

Wymagania dotyczące sadzenia drzew są następujące:

- miejsce sadzenia - powinno być wyznaczone w terenie, zgodnie z dokumentacją projektową,
- doły pod drzewa powinny mieć wymiary 100x100x70 (długość x szerokość x głębokość)
- doły pod drzewa powinny być wykonane przed przywiezieniem materiału roślinnego,
- doły pod drzewa sadzone w sąsiedztwie drzew starszych muszą zostać dostosowane do warunków terenowych,
- podczas sadzenia pień drzewa należy zabezpieczyć warstwą tkaniny jutowej, w celu zabezpieczenia przed uszkodzeniem mechanicznym podczas transportu i sadzenia,
- po posadzeniu należy zdjąć jutę z pnia drzewa
- roślina w miejscu sadzenia powinna znaleźć się na takiej samej głębokości lub nieco wyższej jak rosła w szkółce. Zbyt głębokie lub płytkie sadzenie utrudnia, lub całkowicie uniemożliwia prawidłowy rozwój rośliny,
- drzewa sadzimy z pełną zaprawą dołów.
- ziemię pod drzewami należy bardzo mocno zagęścić aby uniemożliwić osiadanie bryły korzeniowej
- wokół pnia drzewa należy uformować misę o głębokości 5cm i średnicy ok. 70cm,
- po posadzeniu drzewa należy je obficie podlać – dwukrotnie – do pełnego nasycenia gleby;
- drzewa należy przymocować do palików zgodnie z wskazaniami dokumentacji projektowej,
- paliki przed zastosowaniem powinny być pomalowane farbą na kolor ciemna sosna
- drzewo należy mocować do palika szeroką (5cm) taśmą . Należy zachować odstęp pnia od pnia wiążąc taśmę w ósemkę. Paliki nie mogą ocierać żadnej części drzewa,
- ziemię pod drzewem ściółkujemy 5 cm warstwą zrębek, pozostawiając jednak wokół pnia wolną od ściółki przestrzeń o średnicy 10 cm.

UWAGA: Teren pod nasadzenia powinien zostać oczyszczony z pozostałości pobudowanych, oraz odpowiednio pogłębiony. Wszystkie warstwy podbudowy chodników czy parkingów oraz zanieczyszczenia terenu winny zostać usunięte.

Wykonawca jest zobligowany do wykonania odkrywek oraz poinformowania INTZ o przygotowaniu gruntu, przed rozpoczęciem nasadzeń z drzew.

Szczegółowe rysunki wykonania nasadzeń zostały przedstawione w dokumentacji projektowej.

UWAGA: Teren pod nasadzenia powinien zostać oczyszczony z pozostałości pobudowanych, oraz odpowiednio pogłębiony. Wszystkie warstwy podbudowy chodników czy parkingów oraz zanieczyszczenia terenu winny zostać usunięte.

Wykonawca jest zobligowany do wykonania odkrywek oraz poinformowania INZT o przygotowaniu gruntu, przed rozpoczęciem nasadzeń z drzew.

**Teren pod nasadzenia powinien zostać oczyszczony z pozostałości pobudowlanych Wszystkie ewentualne warstwy podbudowy chodników oraz zanieczyszczenia terenu winny zostać usunięte. Wykonawca jest zobligowany do wykonania odkrywek i poinformowania INTZ.**

## 5.4. Pielęgnacja po posadzeniu drzew

Pielęgnacja w okresie gwarancyjnym i w okresie pielęgnacji (w przeciągu jednego roku kalendarzowego od dnia odbioru inwestycji) polega na:

- podlewaniu, (nowo posadzone drzewa i krzewy powinny być nawadniane 3 razy w tygodniu w ciągu dwóch pierwszych tygodni po posadzeniu a następnie według potrzeb zachowując optymalną wilgotność gleby dla roślin),

- utrzymaniu przepuszczalnej wierzchniej warstwy ziemi wokół drzew i krzewów,
- nawożeniu
- odchwaszczaniu ziemi, niedopuszczenie do zachwaszczenia mis pod drzewami chwastami powyżej 20 cm wysokości, a w przypadku chwastów o pokroju płójącym nie dopuszczenie do zachwaszczenia powierzchni mulczowanej wokół roślin przekraczającej 25% każdej misy.
- uzupełnianiu ściółki do warstwy grubości 5 cm
- usuwaniu odrostów korzeniowych
- zapobieganiu wystąpieniu chorób i szkodników, wykonywanie zabiegów ochrony roślin,
- poprawy struktury i wyglądu drzew i krzewów,
- poprawianiu mis pod drzewami,
- wymianie uschniętych i uszkodzonych drzew,
- wymianie zniszczonych palików i wiązań,
- cięcia sanitarne, korygujące, prześwietlające, formujące i odmładzające,
- kształtowanie korony drzew poprzez cięcia, w taki sposób aby nie tracić kształtu i rzeczywistego pokroju drzewa,
- utrzymanie korony drzewa w formie przewodnikowej,
- przycięciu złamanych, chorych lub krzyżujących się gałęzi (cięcia pielęgnacyjne i formujące),
- leczeniu uszkodzeń.

W trakcie pielęgnacji gwarancyjnej należy regularnie podlewać drzewa. Należy przyjąć, że jednorazowa dawka wody wyniesie 10 litrów na każdy centymetr średnicy drzewa, czyli ok. 50 l dla projektowanych.

### 5.5. Sadzenie krzewów

Wymagania dotyczące sadzenia krzewów są następujące:

- rośliny rozmieszcza się na podstawie dokumentacji projektowej. Rośliny powinny być usytuowane w pozycjach i ilości wskazanej na rysunku oraz powinny być rozmieszczone równomiernie i dopasowane kształtami tak aby uzyskać określony efekt,
- pierwszy rząd krzewów sadzimy zawsze w odległości 70 cm od krawężnika/opornika
- sadzenie należy przeprowadzić niewielkimi partiami, na głębokości podobnej do tej na jakiej krzewy rosną w szkółce/w pojemnikach. Krzewy należy sadzić jedno-/wielorzędowo, wzdłuż naciągniętego sznura do dołków z zachowaniem odpowiedniej rozstawy ściśle według dokumentacji projektowej, po posadzeniu roślin należy ugnieść ziemię wokół posadzonych roślin,
- po posadzeniu krzewy należy obficie podlać (minimum 5 l wody/roślinę) przed rozłożeniem warstwy ściółki,
- teren wokół roślin należy ściółkować 5 cm warstwą zrębek drzewnych

### 5.6. Pielęgnacja krzewów.

Pielęgnacja krzewów w okresie gwarancyjnym i w okresie pielęgnacji (w przeciągu jednego roku kalendarzowego od dnia odbioru inwestycji) polega na:

- podlewaniu, (nowo posadzone drzewa i krzewy powinny być nawadniane 3 razy w tygodniu w ciągu dwóch pierwszych tygodni po posadzeniu a następnie według potrzeb, zachowując optymalną wilgotność gleby dla roślin),
- nawożeniu,
- utrzymaniu przepuszczalnej wierzchniej warstwy ziemi wokół krzewów,
- odchwaszczaniu ziemi, niedopuszczenie do zachwaszczenia skupin chwastami powyżej 20 cm wysokości, a w przypadku chwastów o pokroju płójącym nie dopuszczenie do zachwaszczenia powierzchni mulczowanej wokół roślin przekraczającej 25% każdej skupiny,
- uzupełnianiu ściółki do warstwy grubości 5 cm,
- usuwaniu odrostów korzeniowych,
- kontrolowaniu chorób i szkodników, wykonywanie zabiegów ochrony roślin,
- poprawy struktury i wyglądu krzewów,
- wymianie uschniętych i uszkodzonych krzewów,
- leczeniu uszkodzeń,
- cięcia odmładzające krzewów, których gałęzie wykazują małą żywotność, słaby przyrost, oraz powodują niepożądane zagęszczenie, (zbyt duże rozmiary krzewów). Zabieg odmładzania można przeprowadzać na krzewach rosnących w warunkach normalnego oświetlenia, z odpowiednim nawożeniem i podlewaniem; zmusza on rośliny do rozwoju nowych, silniejszych gałęzi;
- cięcia krzewów I ograniczających widoczność na skrzyżowaniach dróg;
- utrzymanie starych krzewów poza zakresem skrajni drogowej. ( 50 cm od krawędzi jezdni)

### 5.7. Zakładanie trawników

Wymagania dotyczące wykonania robót związanych z trawnikami są następujące:

- teren pod trawniki musi być oczyszczony z gruzu i zanieczyszczeń,
- przy zakładaniu trawników na gruncie rodzimym krawężnik powinien znajdować się 2 do 3 cm nad terenem,
- teren powinien być wyrównany i wyprofilowany,
- w sąsiedztwie drzew (w rzucie korony) wszystkie zabiegi agrotechniczne mają być wykonywane ręcznie, co ma zapobiec uszkodzeniu korzeni drzew,

- trawniki na projektowanym terenie zostaną założone na dostarczonej ziemi urodzajnej, która nie powinna zawierać więcej aniżeli 20% materii organicznej,
- rozścieloną ziemię urodzajną należy wzbogacić w nawozy mineralne (np. azofoskę, dawka 5 kg/100m<sup>2</sup>) i wymieszać nawóz z ziemią,
- siew powinien być dokonany w dni bezwietrzne,
- okres siania - termin zakładania trawnika należy przewidzieć na późne lato (przełom VIII/IX) lub wczesną jesień, ewentualnie drugi termin – wiosnę (od 15 IV do 15 V),
- na terenie płaskim i na skarpach nasiona traw wysiewane są w ilości od 4 kg na 100 m<sup>2</sup>,
- w celu równomiernego wysiew nasion należy użyć siewnika do trawy,
- przykrycie nasion - przez przemieszanie z ziemią grabiami lub wałem kolczatką,
- po wysiewie nasion ziemia powinna być wałowana lekkim wałem w celu ostatecznego wyrównania i stworzenia dobrych warunków dla podsiąkania wody. Jeżeli przykrycie nasion nastąpiło przez wałowanie kolczatką, można nie stosować wału gładkiego,
- po wysianiu nasiona powinny znaleźć się na głębokości 0.5- 1 cm pod powierzchnią ziemi,
- należy zastosować mieszankę traw dla zbiorowisk skrajnie suchych i zasolonych Typu np. Autostrada II, Sahara, .

W każdym przypadku skład mieszanki musi być odpowiedni dla siedliska i zaakceptowany przez INTZ

#### Pielęgnacja trawników polega na:

Najważniejszym zabiegiem w pielęgnacji trawników jest koszenie:

- pierwsze koszenie powinno być przeprowadzone, gdy trawa osiągnie wysokość około 10 cm,
- następne koszenia powinny się odbywać w takich odstępach czasu, aby wysokość trawy przed kolejnym koszeniem nie przekraczała wysokości 10 do 12 cm,
- wysokość trawy po skoszeniu nie może przekraczać 5 cm,
- ostatnie, przedzimowe koszenie trawników powinno być wykonane z 1-miesięcznym wyprzedzeniem spodziewanego nastania mrozów (dla warunków klimatycznych Polski można przyjąć pierwszą połowę października),
- koszenia trawników w całym okresie pielęgnacji powinny się odbywać często i w regularnych odstępach czasu, przy czym częstość koszenia i wysokość cięcia, należy uzależniać od gatunku wysianej trawy,
- chwasty trwale należy usuwać ręcznie.

### **5.8. Regeneracja trawnika istniejącego**

Wykonujemy punktową regenerację trawnika w pasie zieleni pomiędzy chodnikiem a ogrodzeniem ( granicą działki i opracowania)

Dokładny zakres regeneracji trawnika wskaże Inwestor podczas przekazania terenu.

#### Regenerację trawnika polega na :

1. Skoszeniu trawnika
2. Głębokiej aeracji i wertykulacji darni
3. Uzupełnieniu ziemi w miejscu zgłębień
4. Wsiewie nasion traw w ilości nie mniejszej niż 4kg/100m<sup>2</sup>
5. Wałowaniu wałem gładkim ciężkim
6. Intensywnym nawożeniu trawnika (stosownie do pory wykonywania nawożenia)
7. Intensywnym podlewaniu tak aby trawnik był stale wilgotny przez okres 14 dni.

### **5.9. Aplikacja mikroorganizmów glebowych EMY**

Preparat należy dostarczyć poprzez podlanie wodnym roztworem preparatu ziemi przygotowanej pod nasadzenia

#### Wymagania dotyczące aplikacji roztworu mikroorganizmów glebowych są następujące:

- Roztwór preparatu przygotowujemy tuż przed jego aplikacją. Cały roztwór należy zurzyć w dniu przygotowania
- Preparat aplikujemy w temperaturze gleby przekraczającej 10 C
- Preparat rozlewamy na przygotowane podłoże przed sadzeniem roślin lub po posadzeniu roślin ale przed mulczowaniem.
- Preparat aplikujemy zgodnie z rysunkiem planu zagospodarowania.
- Dawkowanie 40 l preparatu rozcieńczyć w 400 l wody . I taką dawką wystarcz na podlanie 10 000 m<sup>2</sup> ziemi,

#### wady niedopuszczalne

- aplikacja preparatu gdy temperatura podłoża spadnie poniżej 5 C
- zbyt niskie stężenie preparatu
- niedostateczna ilość preparatu na jednostkę powierzchni.

## 6. KONTROLA JAKOŚCI ROBÓT

### 6.1. Wymiana gleby

#### 6.1.1. Zdjęcie darni i humusu

Kontrola robót w zakresie zdjęcia humusu polega na :

- sprawdzeniu czy podczas odhumusowania nie doszło do uszkodzenia korzeni drzew
- sprawdzeniu głębokości korytowania
- sprawdzenie zakresu prac i ich zgodności z projektem i obmiarem
- weryfikacji zaświadczenie o utylizacji zebranej i wywiezionej z terenu budowy ziemi.

#### 6.1.2. Rozłożenie ziemi urodzajnej

Kontrola robót w zakresie rozłożenia ziemi urodzajnej polega na:

- sprawdzeniu zgodności zakresu prac z projektem i przedmiarem robót
- zgodności parametrów fizycznych i chemicznych zakupionego i rozłożonego humusu z zapisami dokumentacji projektowej, (wykonawca musi przedstawić wynik badań laboratoryjnych)
- grubości warstwy ułożonego humusu,
- jakości jego ułożenia, obecności zagłębień (dopuszczalna nierówność wynosi 2 cm na 1mb rozłożonego humusu)
- sprawdzeniu braku obecności zanieczyszczeń mechanicznych, i chemicznych w glebie

Kontrola robót przy odbiorze rozłożonego humusu:

- grubości warstwy ułożonego humusu,
- wyrównania warstwy rozłożonego humusu (dopuszczalne odstępstwo 2 cm na 1mb)
- stopnia zagęszczenia rozłożonej ziemi urodzajnej (czy po rozłożonej ziemi urodzajnej nie odbywał się ruch maszyn.
- obecności zanieczyszczeń
- zawartości w rozłożonym humusie suszonego obornika

### 6.2. Sadzenie drzew i krzewów

Kontrola robót w zakresie sadzenia i pielęgnacji drzew i krzewów polega na sprawdzeniu:

- zgodności realizacji obsadzenia z dokumentacją projektową w zakresie miejsc i metody sadzenia, gatunków i odmian, odległości sadzonych roślin,
- wielkości dołków pod drzewka i krzewy oraz ich zgodność z dokumentacją projektową,
- zaprawienia dołków ziemią urodzajną, i jakości ziemi urodzajnej,
- zgodności materiału roślinnego w zakresie wymagań jakościowych systemu korzeniowego, pokroju, wieku, zgodności z normami: PN-R-67022 [2] i PN-R-67023 [3], oraz wymaganiami dokumentacji projektowej i ST,
- jakości opakowania, przechowywania i transportu materiału roślinnego,
- prawidłowości osadzenia pali drewnianych przy drzewach formy piennej i przymocowania do nich drzew,
- odpowiednich terminów sadzenia,
- wykonania prawidłowych misek przy drzewach po posadzeniu i podlaniu,
- prawidłowego rozłożenia ściółki ,
- wymiany chorych, uszkodzonych, suchych i zdeformowanych drzew i krzewów,

Kontrola robót przy odbiorze posadzonych drzew dotyczy:

- zgodności realizacji obsadzenia z dokumentacją projektową,
- zgodności posadzonych gatunków i odmian oraz ilości drzew z dokumentacją projektową,
- wykonania misek przy drzewach i krzewach, prawidłowości osadzenia palików do drzew i przywiązania do nich pni drzew (paliki prosto i mocno osadzone, mocowanie nie naruszone),
- jakości posadzonego materiału.

### 6.3. Zakładanie trawników

Kontrola w czasie wykonywania trawnika polega na sprawdzeniu:

- oczyszczenia terenu z gruzu i zanieczyszczeń,
- prawidłowego wyrównania terenu
- dosypania ziemi urodzajnej z kontrolą grubości warstwy rozścielonej ziemi,
- prawidłowego uwałowania terenu,
- zgodności składu gotowej mieszanki nasion z ustaleniami dokumentacji projektowej,
- gęstości zasiewu nasion,
- okresów podlewania, zwłaszcza podczas suszy,

Kontrola robót przy odbiorze łąki kwietnej dotyczy:

- obecności gatunków niewysiewanych oraz chwastów.

- równomierności wschodów

#### **6.4. Regeneracja trawników**

Kontrola w czasie wykonywania regeneracji trawnika polega na sprawdzeniu:

- prawidłowego wyrównania terenu
- uzupełnienie ubytków darni i ziemi urodzajnej,
- prawidłowego uwałowania terenu,
- zgodności składu gotowej mieszanki traw z ustaleniami dokumentacji projektowej,
- gęstości dosiewu nasion traw,
- prawidłowej częstotliwości koszenia trawników i ich odchwaszczania,
- okresów podlewania, zwłaszcza podczas suszy,
- dosiewania płaszczyzn trawników o zbyt małej gęstości wykiełkowanych ździebeł trawy.

Kontrola robót przy odbiorze trawników dotyczy:

- prawidłowej gęstości trawy (trawniki bez tzw. „łysin”),
- obecności gatunków niewysiewanych oraz chwastów.

#### **6.5. Aplikacja mikroorganizmów glebowych EMY**

Kontrola w czasie wykonywania aplikacji polega na sprawdzeniu:

- Zgodności składu preparatu z wymaganiami PW i ST
- proporcji rozcieńczenia preparatu w wodzie
- poprawności aplikacji preparatu

### **7. OBMIAR ROBÓT**

#### **7.1. Ogólne zasady obmiaru robót**

Ogólne zasady obmiaru robót podano w ST D-00.00.00 „Wymagania ogólne” pkt 7.

#### **7.2. Jednostka obmiarowa**

Jednostką obmiarową jest:

- szt. (sztuka) posadzenia drzewa , krzewu byliny
- m<sup>2</sup> (metr kwadratowy) wykonania trawnika

### **8. ODBIÓR ROBÓT**

Roboty uznaje się za wykonane zgodnie z dokumentacją projektową i specyfikacją techniczną i wymaganiami INTZ, jeżeli wszystkie pomiary i badania z zachowaniem tolerancji wg pkt 6 dały wyniki pozytywne.

### **9. PODSTAWA PŁATNOŚCI**

#### **9.1. Cena jednostki obmiarowej**

Wymiana podłoża

Cena posadzenia 1 sztuki drzewa, obejmuje:

- roboty przygotowawcze: wyznaczenie miejsc sadzenia, wykopanie i zaprawienie ziemi urodzajną dołów pod drzewa,
- zakup i dostarczenie materiału roślinnego,
- zakup i dostarczenie ziemi urodzajnej do zaprawienia dołu.
- posadzenie materiału roślinnego,
- zabezpieczenie drzewa palikami drewnianymi,
- przykrycie ściółką trenu pod roślinami,
- pielęgnację posadzonych drzew i krzewów w okresie trwania inwestycji: podlewanie, odchwaszczanie, ściółkowanie, nawożenie.

Cena posadzenia 1 szt byliny obejmuje:

- przygotowanie podłoża (wyrównanie, spólchnienie),
- dostarczenie i zasadzenie materiału roślinnego zgodnie z dokumentacją projektową,
- pielęgnację w okresie trwania inwestycji: podlewanie, odchwaszczanie, nawożenie,
- zabiegi pielęgnacyjne w okresie gwarancyjnym.

Cena wykonania 1m<sup>2</sup> trawnika obejmuje

- zakup i transport materiałów
- przygotowanie gruntu pod obsiew
- rozścielenie humusu
- zakup transport nasion
- wysianie nasion wraz z zabiegami agrotechnicznymi
- podlanie
- zabiegi pielęgnacyjne w okresie gwarancyjnym

**10. PRZEPISY ZWIĄZANE**

STWIORB D-M.00.00.00



## **D-10.00.00. INNE ROBOTY DROGOWE**

D-10.01.00. SIEĆ WODOCIĄGOWA .....	419
D-10.01.01. SIEĆ WODOCIĄGOWA – ROBOTY ZIEMNE.....	421
D-10.01.02. SIEĆ WODOCIĄGOWA – ROBOTY MONTAŻOWE.....	427
D-10.02.00. KANALIZACJA SANITARNA.....	435
D-10.02.01. KANALIZACJA SANITARNA – ROBOTY ZIEMNE .....	437
D-10.02.02. KANALIZACJA SANITARNA – ROBOTY MONTAŻOWE .....	443



## **D-10.01.00. SIEĆ WODOCIĄGOWA**



## D-10.01.01. SIEĆ WODOCIĄGOWA – ROBOTY ZIEMNE

### 1. WSTĘP

#### 1.1. Przedmiot STWiORB

Przedmiotem niniejszej STWiORB są wymagania dotyczące wykonania i odbioru robót budowlanych związanych z wykonaniem robót ziemnych związanych z budową sieci wodociągowej w ramach zadania „Budowa ulicy Strzeleckiego w Pruszczu Gdańskim – Etap I”.

#### 1.2. Zakres stosowania STWiORB

Specyfikacja jest stosowana jako dokument kontraktowy przy realizacji Robót wymienionych w punkcie 1.1.

#### 1.3. Zakres robót objętych STWiORB

Ustalenia zawarte w niniejszej specyfikacji dotyczą zasad prowadzenia robót związanych z wykonaniem i odbiorem przebudowy sieci wodociągowej oraz budowy przyłączy w ramach realizacji zadania wymienionego w pkt. 1.1.

#### 1.4. Określenia podstawowe

**Wykopy liniowe wąsko przestrzenne** – wykopy o szerokości 0,8-2,5m o ścianach pionowych.

**Głębokość wykopu** – różnica rzędnej terenu i rzędnej robót ziemnych wyznaczonych w osi wykopu.

**Odkład** – grunt uzyskany z wykopu złożony w określonym miejscu bez przeznaczenia użytkowego lub z przeznaczeniem do późniejszego zasypania wykopu.

**Umocnienie ścian wykopów** – umocnienie ścian wykopów zgodnie z wymogami przepisów bhp gwarantujące pełne bezpieczeństwo wykonywania robót dostosowane do głębokości wykopu i rodzaju gruntu.

**Wskaźnik zagęszczenia gruntu** – wielkość charakteryzująca stan zagęszczenia gruntu określona wg wzoru:

$I_s = \frac{pd}{pds}$

gdzie:

pd – gęstość objętościowa szkieletu zagęszczenia gruntu [Mg/m<sup>3</sup>]

pds – maksymalna gęstość objętościowa szkieletu gruntowego przy wilgotności optymalnej, określona w normalnej próbie Proctora, zgodnie z PN-B-04481, służąca do oceny zagęszczenia gruntu w robotach ziemnych badana zgodnie z normą BN-77/8931-12, [Mg/m<sup>3</sup>]

**Zasypanie wykopu** – zasypanie wykopu po ułożeniu w nim kanalizacji ściekowej, obiektów oraz pozostałych sieci i urządzeń.

#### 1.5. Ogólne wymagania dotyczące robót

Ogólne wymagania dotyczące Robót podano w STWiORB D-M.00.00.00. „Wymagania ogólne” pkt. 1.5.

### 2. MATERIAŁY

Ogólne wymagania dotyczące materiałów, ich pozyskiwania i składowania podano w STWiORB D-M-00.00.00 „Wymagania ogólne” pkt 2.

Dostarczane materiały na miejscu budowy należy sprawdzić pod względem kompletności i zgodności z danymi producenta. Należy przeprowadzić oględziny dostarczonych materiałów. W razie stwierdzenia wad lub powstawania wątpliwości o ich jakości przed wbudowaniem należy poddać badaniom określonym przez Inżyniera.

Wybrany i zaakceptowany rodzaj materiału nie może być później zmieniony bez zgody Inżyniera.

Materiałami stosowanymi do wykonania robót będących tematem niniejszej specyfikacji są:

- grunt wydobyty z wykopu i , składowany poza strefą robót – wymiana gruntu
- grunty żwirowe i piaszczyste dowieziane spoza strefy robót na wymianę gruntu oraz nasypy – (na obsypkę, zasypkę i nasypy).

### 3. SPRZĘT

Ogólne wymagania dotyczące sprzętu podano w STWiORB D-M-00.00.00 „Wymagania ogólne” pkt 3.

Wykonawca jest zobowiązany do używania jedynie takiego sprzętu, który nie spowoduje niekorzystnego wpływu na jakość i środowisko wykonywanych robót. Sprzęt używany do realizacji robót powinien być zgodny z ustaleniami ST oraz projektu organizacji robót, który uzyskał akceptację Zamawiającego. Wykonawca dostarczy Zamawiającemu kopie dokumentów potwierdzających dopuszczenie sprzętu do użytkowania zgodnie z jego przeznaczeniem. Wykonawca przystępujący do wykonania robót ziemnych powinien wykazać się możliwością korzystania z następującego sprzętu:

- koparki z osprzętem przedsiębiernym, podsiębiernym i chwytakowym,
- piły mechaniczne,
- spycharki, – ładowarki,
- zagęszczarki wibracyjne.

## 4. TRANSPORT

Ogólne wymagania dotyczące transportu podano w SST D-00.00.00 „Wymagania ogólne” pkt 4.

Wykonawca jest zobowiązany do stosowania jedynie takich środków transportu, które nie wpłyną niekorzystnie na jakość robót i właściwości przewożonych towarów. Środki transportu winny być zgodne z ustaleniami ST oraz projektu organizacji robót, który uzyskał akceptację Zamawiającego. Przy ruchu po drogach publicznych pojazdy muszą spełniać wymagania przepisów ruchu drogowego tak pod względem formalnym jak i rzeczowym. Do transportu wszelkich materiałów sypkich (np. kruszywo) i zbrylonych (np. ziemia), oraz sprzętu budowlanego i urządzeń, należy wykorzystywać samochody skrzyniowe i samowyladowcze. Użyte środki transportu muszą być sprawne technicznie. Wybór środków transportowych oraz metod transportu powinien być dostosowany do kategorii gruntu (materiału), jego objętości, technologii odspajania i załadunku oraz odległości transportu. Wydajność środków transportowych powinna być ponadto dostosowana do wydajności sprzętu stosowanego do urabiania i wbudowania gruntu (materiału). Samochód samowyladowczy i inne środki transportu - odpowiadające pod względem typów i wielkości wymaganiom zawartym w projekcie organizacji Robót zaakceptowanym przez Zamawiającego. Zwiększenie odległości transportu ponad wartości zatwierdzone nie może być podstawą roszczeń Wykonawcy, dotyczących dodatkowej zapłaty za transport, o ile zwiększone odległości nie zostały wcześniej zaakceptowane na piśmie przez Zamawiającego.

## 5. WYKONANIE ROBÓT

### 5.1. Ogólne zasady wykonania robót

Ogólne zasady wykonania robót podano w STWiORB D-M-00.00.00 „Wymagania ogólne” pkt 5.

### 5.2. Zasady prowadzenia robót ziemnych pod rurociągi

Roboty ziemne należy wykonywać zgodnie z normą PN-B-10736 i PN-B-06050. Wykopy należy prowadzić zgodnie z Projektem organizacji i technologii robót, zaproponowanym przez Wykonawcę i przedłożonym do zatwierdzenia Zamawiającemu wraz z Harmonogramem Robót. Dokumenty te będą uwzględniały wszystkie warunki, w jakich wykonywane będą roboty ziemne.

#### 5.2.1 Odspojenie i wywóz urobku

Odspojenie gruntu w wykopie docelowym będzie wykonywane przy użyciu sprzętu mechanicznego lub ręcznie. Metoda wykonania robót ręcznie lub mechanicznie powinna być dostosowana do głębokości wykopu, warunków gruntowo-wodnych, istniejącej infrastruktury technicznej, wymagań instytucji uzgadniających oraz posiadanego sprzętu Wykonawcy. W czasie wykonywania prac ziemnych należy przestrzegać wytycznych ochrony podłoża gruntowego zawartych w poz. 2.4. PN - 81/B-03020 nie dopuszczając do naruszenia jego struktury, nadmiernego nawilgocenia lub przemarznięcia. Dno wykopu powinno być równe i wyprofilowane zgodnie ze spadkiem przewodu ustalonym w dokumentacji technicznej.

Wykopy powinny być wykonywane bez naruszenia naturalnej struktury gruntu dna wykopu:

- warstwa gruntu o grubości 20 cm położona nad projektowanym poziomem posadowienia powinna być usunięta bezpośrednio przed ułożeniem przewodów i posadowieniem obiektów;
- w przypadku przegłębienia wykopów poniżej projektowanego poziomu posadowienia należy porozumieć się z Zamawiającym celem podjęcia odpowiednich decyzji.

Przed przystąpieniem do realizacji robót montażowych należy dokonać geotechnicznego odbioru wykopów, w celu stwierdzenia, czy w bezpośrednim podłożu pod projektowaną infrastrukturą nie występują grunty słabonośne. Odbiory dna wykopów powinny być dokonywane wpisami do Dziennika Budowy. W przypadku stwierdzenia w dnie wykopów soczewek gruntów słabych należy je usunąć i zagłębienia wypełnić odpowiednio zagęszczonym materiałem niespoistym o właściwym składzie granulometrycznym, a w ostateczności piaskiem z dodatkiem cementu lub betonu. Po wykonaniu wykopu natychmiast przystąpić do robót montażowych tak, aby nie dopuścić do przedostania się tam wód opadowych i do uplastycznienia górnych warstw podłoża. Po wykonaniu Robót podstawowych, sposób zasypiania wykopu powinien uwzględnić całkowitą wymianę gruntu.

Podczas trwania robót ziemnych należy zwrócić szczególną uwagę na:

- Bezpieczną odległość (w pionie i w poziomie) od przewodów wodociągowych, gazowych, kanalizacyjnych, kabli energetycznych, telefonicznych itp. W przypadku natrafienia na urządzenia nieoznaczone wcześniej nie zinwentaryzowane bądź niewypała, należy miejsce to zabezpieczyć i natychmiast powiadomić Zamawiającego i odpowiednie służby i instytucje. Na głębokościach i w miejscach, w których projekt wskazuje przebieg innego uzbrojenia należy bezwarunkowo odspoić grunt ręcznie. Niezależnie od powyższego, w czasie użycia sprzętu mechanicznego, należy prowadzić ciągłą obserwację odspajanego gruntu;
- Przy wykonywaniu wykopów umocnionych o ścianach pionowych należy stosować elementy obudowy według normy PN-B-10736. Rozstaw rozparcia lub podparcia powinien być dostosowany do występujących warunków. Należy prowadzić ciągłą kontrolę stanu obudowy, w szczególności rozparcia lub podparcia ścian w stosunku do

poziomu terenu (co najmniej 15 cm ponad poziom terenu). Należy przestrzegać usytuowania koparki w odległości, co najmniej 0,6 m poza klinem odłamu dla każdej kategorii gruntu;

- Obudowę należy zakładać stopniowo w miarę pogłębiania wykopu, a w czasie zasypki i zagęszczania stopniowo rozbierać.
- Należy instalować bezpieczne zejścia do wykopów wejście po drabinie do wykopu powinno być wykonane z chwilą osiągnięcia głębokości większej niż 1,0m w rozstawie nieprzekraczającym 20,0 m.

### 5.2.2 Zасыпка i zagęszczenie gruntu

Należy podjąć szczególnie starania, aby w czasie zasypywania wykopów nie przemieścić lub nie uszkodzić rur. Nie wolno używać zagęszczarek w odległości mniejszej niż 30 cm od rur i złączy. Złącza na przewodach kanalizacyjnych powinny być odkryte do chwili zakończenia próby szczelności. Grubość warstwy ochronnej zasypki strefy niebezpiecznej ponad wierzch przewodu powinna wynosić, co najmniej 0,3 m. Materiałem zasypki w obrębie strefy niebezpiecznej powinny być piasek z zagęszczeniem mechanicznym w strefie przewodu do uzyskania stopnia zagęszczenia w wielkości minimalnej 98% wg Proctor'a.

Ze względu na możliwość naruszenia struktury osypki przy demontażu umocnienia wykopu należy zachować następujący sposób ich wykonania:

- Obsypkę wykonywać warstwami z jednoczesnym demontażem umocnienia ścian przydennej części wykopu;
- Zagęszczenie warstwy osypki należy wykonać po demontażu pasa umocnienia w jej obrębie;
- Po zagęszczeniu pierwszej warstwy ułożyć kolejną, zdemontować umocnienie w jej obrębie, zgęścić itd.

Zасыpanie przewodów przeprowadza się w trzech etapach:

- etap I – wykonanie warstwy ochronnej rur przewodowych z wyłączeniem odcinków na złączach,
- etap II – po próbie szczelności (ciśnienia) złączy przewodu, wykonanie warstwy ochronnej w miejscach połączeń,
- etap III – zasypka wykopu gruntem piaszczystym, warstwami z jednoczesnym zagęszczaniem i rozbiórką umocnień ścian wykopu.

Zасыpywanie wykopów winno odbywać się warstwami nie grubszymi niż 20 cm z sukcesywnym zagęszczaniem. Przed zасыpaniem dno wykopu należy osuszyć i oczyścić z zanieczyszczeń pozostałych po montażu przewodu. Wykopy należy zasypać gruntem piaszczystym. W przypadku pojawienia się w gruntach piaszczystych przewarstwień gruntów spoistych, grunty te należy wymienić na piaszczyste. Do zagęszczenia gruntów należy użyć maszyn takich jak: walce wibracyjne, wibratory o ręcznym prowadzeniu, płyty ubijające w zależności od dostępu do miejsca warstwy zagęszczanej. Wydobyty grunt z wykopu, który nie będzie użyty do zасыpania powinien być wywieziony przez Wykonawcę w miejsce wybrane przez Wykonawcę i zaakceptowane przez Zamawiającego. Wywóz urobku obejmuje transport z miejsca załadunku do miejsca rozładunku wraz z wszystkimi kosztami zdeponowania. W przypadku zdeponowania tymczasowego obejmuje także ponowny załadunek i powrót na miejsce zасыpania. W przypadku korzystania z dróg publicznych przy dowozie i wywozie urobku Wykonawca zwróci szczególną uwagę na ich dopuszczalne obciążenia eksploatacyjne oraz na zachowanie czystości. Wykonawca stosuje odpowiednie środki dla ochrony dróg publicznych przed nanoszeniem ziemi przez opony własnych środków transportu lub będzie je regularnie oczyszczał. Po ukończeniu zасыpywania wykopu teren należy przywrócić do stanu pierwotnego. Wykonawca winien uwzględnić w cenie za wykonanie wykopów wszelkie opłaty za składowanie odpadów, śmieci i niebezpiecznych odpadów. W przypadku odstępstw warunków gruntowych określonych dla posadowienia należy wstrzymać roboty i poinformować Zamawiającego.

### 5.2.3 Zabezpieczenie istniejącego uzbrojenia

Przed rozpoczęciem robót Wykonawca dokona ponownej weryfikacji lokalizacji kabli, instalacji i innych elementów uzbrojenia podziemnego. Wszystkie napotkane przewody podziemne na trasie wykonywanego wykopu, krzyżujące się lub biegnące równolegle z wykopem powinny być zabezpieczone przed uszkodzeniem, a w razie potrzeby podwieszane w sposób zapewniający ich eksploatację.

Wszelkie prace w obrębie istniejącego uzbrojenia należy wykonywać ręcznie, pod nadzorem odpowiednich służb właścicieli uzbrojenia.

W przypadku konieczności naruszenia lub przerwania istniejących instalacji Wykonawca nie podejmie żadnych działań bez powiadomienia o tym Inżyniera i przed ustaleniem odpowiednich poczynań. Wykonawca będzie odpowiedzialny za powzięcie wszelkich koniecznych środków w celu ochrony, utrzymania i tymczasowego dostępu do tego typu usług, z których korzystanie zostało w wyniku robót uniemożliwione. Nie wyklucza się występowania w terenie niezainwentaryzowanego uzbrojenia. W przypadku natrafienia na niezainwentaryzowane uzbrojenie podziemne należy niezwłocznie powiadomić gestora sieci i wspólnie z Inżynierem ustalić dalszy tryb postępowania.

### 5.2.4 Szczegółowe warunki wykonania robót ziemnych

W ramach robót ziemnych należy wykonać wykopy wraz z zasypką pod przewody kanalizacyjne, uliczne studzienki rewizyjne i wpustów ulicznych.

## 5.3. Umocnienie wykopów

Wszystkie obmiary dla umocnienia wykopów powinny być zawarte w cenach jednostkowych.

### 5.3.1 Pale szalunkowe i wypraski

Umocnienie wykopów obejmuje:

- Dniesienie materiałów i przygotowanie elementów obudowy z przycięciem materiałów do potrzebnych wymiarów.
- Wyrównanie ścian wykopu.
- Obudowa ścian palami szalunkowymi (wypraskami) wraz z rozparciem stemplami.
- Przykrycie wykopu balami.
- Rozbiórka szalowania i rozpór z wydobywaniem materiałów na pobocze wykopu.
- Odniesienie materiałów z rozbiórki, posegregowanie i oczyszczenie.

## 6. KONTROLA JAKOŚCI ROBÓT

### 6.1. Ogólne zasady kontroli jakości

Ogólne zasady kontroli jakości robót podano w STWiORB D-M.00.00.00 „Wymagania ogólne”. Wykonawca jest odpowiedzialny za pełną kontrolę jakości robót i materiałów. Wykonawca zapewni odpowiedni system i środki techniczne do kontroli jakości robót na terenie i poza terenem budowy. Wszystkie badania i pomiary będą przeprowadzane zgodnie z wymaganiami Norm lub Aprobata Technicznych przez jednostki posiadające odpowiednie uprawnienia i certyfikaty. Zamawiający jest uprawniony do prowadzenia własnej kontroli robót (w tym kontroli analitycznej).

### 6.2. Szczegółowe zasady kontroli jakości robót ziemnych

Badania laboratoryjne muszą obejmować sprawdzenie podstawowych cech materiałów podanych w niniejszej ST oraz wyspecyfikowanych we właściwych PN (EN-PN) a częstotliwość ich wykonania musi pozwolić na uzyskanie wiarygodnych i reprezentatywnych wyników dla całości wybudowanych lub zgromadzonych materiałów. Wyniki badań Wykonawca przekazuje Zamawiającemu. Wykonawca będzie przekazywać Zamawiającemu kopie raportów z wynikami badań. Badania kontrolne obejmują cały proces budowy. Badania jakości robót w czasie ich realizacji należy wykonywać zgodnie z wytycznymi właściwych WTWOR oraz instrukcjami zawartymi w Normach. Po wykonaniu wykopów należy sprawdzić, czy pod względem kształtu, zagęszczenia i wykończenia odpowiada on wymaganiom oraz czy dokładność wykonania nie przekracza tolerancji podanych w niniejszej ST lub odpowiednich normach. Sprawdzenie odwodnienia korpusu ziemnego polega na kontroli zgodności z wymaganiami niniejszej ST określonymi w pkt. 5 oraz z dokumentacją projektową.

Szczególne uwagi należy zwrócić na:

- właściwe ujęcie i odprowadzenie wód opadowych,
- właściwe ujęcie i odprowadzenie wycieków wodnych.

Szerokość korpusu ziemnego nie może różnić się od szerokości projektowanej o więcej niż  $\pm 10$  cm. Szerokość dna rowów nie może różnić się od szerokości projektowanej o więcej niż  $\pm 5$  cm. Rzędne korony korpusu ziemnego nie mogą różnić się od rzędnych projektowanych o więcej niż -3 cm lub +1 cm.

Pochylenie skarp nie może różnić się od pochylenia projektowanego o więcej niż 10% wartości pochylenia wyrażonego tangensem kąta.

Nierówności powierzchni korpusu ziemnego mierzone łatą 3-metrową, nie mogą przekraczać 3 cm. Nierówności skarp, mierzone łatą 3-metrową, nie mogą przekraczać  $\pm 10$  cm. Spadek podłużny powierzchni korpusu ziemnego lub dna rowu, sprawdzony przez pomiar niwelatorem rzędnych wysokościowych, nie może dawać różnic, w stosunku do rzędnych projektowanych, większych niż -3 cm lub +1 cm. Wskaźnik zagęszczenia gruntu określony zgodnie z BN-77/8931-12 powinien być zgodny z założonym dla odpowiedniej kategorii ruchu. W przypadku gruntów, dla których nie można określić wskaźnika zagęszczenia należy określić wskaźnik odkształcenia I<sub>0</sub>, zgodnie z normą PN-S-02205:1998. Wszystkie materiały niespełniające wymagań podanych w odpowiednich punktach specyfikacji, zostaną odrzucone. Jeśli materiały niespełniające wymagań zostaną wbudowane lub zastosowane, to na polecenie Zamawiającego Wykonawca wymieni je na właściwe, na własny koszt. Wszystkie roboty, które wykazują większe odchylenia cech od określonych w punktach 5 i 6 niniejszej ST powinny być ponownie wykonane przez Wykonawcę na jego koszt. Kontrola wykonania wykopów polega na sprawdzeniu zgodności z wymaganiami określonymi w dokumentacji projektowej i niniejszej ST.

W czasie kontroli szczególne uwagi należy zwrócić na:

- a) sposób odsparzania gruntów nie pogarszający ich właściwości,
- b) zapewnienie stateczności skarp,
- c) odwodnienie wykopów w czasie wykonywania robót i po ich zakończeniu,
- d) dokładność wykonania wykopów (usytuowanie i wykończenie),
- e) zagęszczenie górnej strefy korpusu w wykopie według wymagań określonych w pkt. 5.

Oznaczenie wskaźnika zagęszczenia I<sub>s</sub> powinno być przeprowadzone według normy BN77/8931-12, oznaczenie modułów odkształcenia według normy PN-S-02205:1998. Zagęszczenie każdej warstwy należy kontrolować nie rzadziej niż:



- jeden raz w trzech punktach na 1000m<sup>2</sup> warstwy, w przypadku określenia wartości  $I_s$ ,
- jeden raz w trzech punktach na 2000m<sup>2</sup> warstwy w przypadku określenia pierwotnego i wtórnego modułu odkształcenia.

Wyniki kontroli zagęszczenia robót Wykonawca powinien wpisywać do dokumentów laboratoryjnych. Bieżąca kontrola Inżyniera obejmuje wizualne sprawdzanie wszystkich elementów procesu technologicznego oraz akceptowanie wyników badań laboratoryjnych Wykonawcy.

Wyniki badań i pomiarów kontrolnych w czasie wykonywania robót ziemnych należy wpisywać do:

- dziennika laboratorium Wykonawcy,
- dziennika budowy,
- protokołów odbioru robót zanikających lub ulegających zakryciu.

## 7. OBMIAR ROBÓT

Ogólne zasady obmiaru robót podano w STWiORB D-M.00.00.00. pkt 7 „Wymagania ogólne”.

### 7.1. Jednostka obmiarowa

Jednostką obmiarową dla robót objętych specyfikacją jest m<sup>3</sup> (metr sześcienny) - dla:

- kubatury wykonanego i odebranego wykopu,
- kubatury wykonanego i odebranego zasypiania z zagęszczeniem wykopu.

## 8. ODBIÓR ROBÓT

Ogólne zasady odbioru robót podano w STWiORB D-M-00.00.00 „Wymagania ogólne”.

Proces odbioru powinien obejmować:

- sprawdzenie dokumentacji powykonawczej w zakresie kompletności i uzyskanych wyników badań laboratoryjnych,
- sprawdzenie wykonania wykopów i zasypów pod względem wymaganych parametrów– wymiarowych i technicznych,
- sprawdzenie zabezpieczenia wykonanych robót ziemnych.

## 9. PODSTAWA PŁATNOŚCI

Ogólne zasady podstawy płatności podano w STWiORB D-M.00.00.00. pkt 7 „Wymagania ogólne”.

Płatność za jednostkę obmiarową roboty wg zakresu wymienionego w pkt. 1.3. niniejszej ST należy przyjmować zgodnie z postanowieniami Kontraktu, obmiarem robót, oceną jakości użytych materiałów i jakości wykonania robót, na podstawie wyników pomiarów i badań.

Cena wykonania robót ziemnych w zakresie wykopów rozliczana w m<sup>3</sup> obejmuje:

- badania laboratoryjne materiałów i gruntów wraz z opracowaniem dokumentacji,
- zabezpieczenie lub usunięcie istniejących w terenie urządzeń technicznych, roślinności i uzbrojenia terenu,
- usunięcie rumowisk, wysypisk odpadów,
- zabezpieczenie obiektów chronionych prawem,
- oznakowanie i zabezpieczenie robót prowadzonych w pasie drogowym, wraz z niezbędną dokumentacją,
- wykonanie robót zasadniczych,
- przejęcie i odprowadzenie wód opadowych i gruntowych z terenu robót wraz z instalacjami odwadniającymi,
- wykonanie tymczasowych umocnień ścian wykopów,
- transport wymienianego gruntu pochodzącego z wykopów i jego utylizacja (ze wszystkimi– pozwoleniami i kosztami składowania i utylizacji), przygotowanie podłoża gruntowego pod roboty,
- zakup i dostarczenie materiałów, sprzętu i urządzeń oraz ich składowanie,
- wykonanie niezbędnych tymczasowych nawierzchni komunikacyjnych oraz nasypów wraz z ich czasowym odwodnieniem i ostateczną likwidacją,
- wykonanie określonych w postanowieniach Kontraktu badań, pomiarów, sondowań i sprawdzeń robót.

Cena wykonania robót ziemnych w zakresie zasypiania wykopów z zagęszczeniem rozliczana w m<sup>3</sup> obejmuje:

- badania laboratoryjne materiałów i gruntów wraz z opracowaniem dokumentacji
- oznakowanie i zabezpieczenie prowadzonych robót, wraz z niezbędną dokumentacją,
- wykonanie robót zasadniczych,
- wymianę gruntu,
- transport gruntu,
- zakup i dostarczenie materiałów, sprzętu i urządzeń oraz ich składowanie,
- wykonanie określonych w postanowieniach Kontraktu badań, pomiarów, sondowań i sprawdzeń robót,
- zagęszczenie gruntu,
- uporządkowanie terenu budowy po robotach.

## 10. PRZEPISY ZWIĄZANE

Przepisy wymienione w punkcie 10 STWiORB - Wymagania Ogólne.

Ponadto:

- |  |  |
|--|--|
| 1. WTWiOR  | Warunki Techniczne Wykonania i Odbioru Robót – ITB   |
| 2. PN-86/B-02480   | Grunty budowlane. Określenia, symbole, podział i opis gruntów.   |
| 3. PN-74/B-04452   | Grunty budowlane. Badania polowe.  |
| 4. PN-88/B-04481   | Grunty budowlane. Badania próbek gruntu.   |
| 5. PN-B-06050: 1999  | Geotechnika. Roboty ziemne. Wymagania ogólne.  |
| 6. PN-91/B-06716   | Kruszywa mineralne. Piaski i żwiry filtracyjne. Wymagania techniczne.                                      |
| 7. PN-B-11111: 1996  | Kruszywa mineralne. Kruszywa naturalne do nawierzchni drogowych. Żwir i mieszanki.                         |
| 8. PN-B-11113: 1996  | Kruszywa mineralne. Kruszywa naturalne do nawierzchni drogowych. Piasek.                                   |
| 9. PN-EN-932-1:1999  | Badania podstawowych własności kruszyw. Metody pobierania próbek.  |
| 10. PN-S-02205: 1998   | Drogi samochodowe. Roboty ziemne. Wymagania i badania.   |
| 11. PN-B-0248  | Grunty budowlane, określenia. Podział i opis gruntów.  |
| 12. BN-77/8931-12  | Oznaczenie wskaźnika zagęszczenia gruntu.  |
| 13. BN-64/8931-02  | Drogi samochodowe. Oznaczenie modułu odkształcenia nawierzchni podatnych i podłoża przez obciążenie płytą. |
| 14. BN-72/8932-01  | Budowle drogowe i kolejowe. Roboty ziemne.   |
| 15. Roboty ziemne, Warunki Techniczne Wykonania i Odbioru (dotyczy budowli hydrotechnicznych) wydanie MOŚZNiL z 1994r.   |  |
| 16. Ustawa z dnia 20 kwietnia 2004 r. o zmianie ustawy o odpadach (Dz. U. z 2004r. Nr 116 poz. 1208),  |  |
| 17. Ustawa z dnia 27 lipca 2001 r. o wprowadzeniu ustawy - Prawo ochrony środowiska, ustawy o odpadach oraz o zmianie innych ustaw. (Dz. U z 2001r. Nr100 poz.1085), Ustawa z dnia 27 kwietnia 2001 r. o odpadach (Dz. U. z 2001r. Nr 62 poz. 628) |  |

oraz inne obowiązujące PN (EN-PN) lub odpowiednie normy krajów UE w zakresie przyjętym przez polskie prawodawstwo.

## D-10.01.02. SIEĆ WODOCIĄGOWA – ROBOTY MONTAŻOWE

### 1. WSTĘP

#### 1.1. Przedmiot STWiORB

Przedmiotem niniejszej STWiORB są wymagania dotyczące wykonania i odbioru robót budowlanych związanych z budową sieci wodociągowej w ramach zadania „Budowa ulicy Strzeleckiego w Pruszczu Gdańskim – Etap I”.

#### 1.2. Zakres stosowania STWiORB

Specyfikacja jest stosowana jako dokument kontraktowy przy realizacji Robót wymienionych w punkcie 1.1.

#### 1.3. Zakres robót objętych STWiORB

Ustalenia zawarte w niniejszej specyfikacji dotyczą zasad prowadzenia robót związanych z wykonaniem i odbiorem przebudowy sieci wodociągowej oraz budowy przyłączy w ramach realizacji zadania wymienionego w pkt. 1.1.

#### 1.4. Określenia podstawowe

**Wodociąg** - zespół współpracujących ze sobą obiektów i urządzeń inżynierskich, przeznaczonych do zaopatrywania ludności i przemysłu w wodę.

**Sieć wodociągowa zewnętrzna** - układ przewodów wodociągowych znajdujących się poza budynkami odbiorców, zaopatrujących w wodę ludność lub zakłady produkcyjne.

**Przewód wodociągowy** - rurociąg wraz z urządzeniami przeznaczony do dostarczania wody odbiorcom.

**Przyłącze** - przewód wodociągowy łączący sieć wodociągową z wewnętrzną instalacją obiektu zasilanego w wodę.

**Zasuwy** - armatura wbudowana w wodociąg służąca do zamknięcia dopływu wody dla wyłączenia uszkodzonego lub naprawianego odcinka wodociągu.

**Hydranty przeciwpożarowe** - służą do czerpania wody z rurociągów w przypadku pożaru.

**Hydranty na cele technologiczne** - służące do pobierania próbek wody, płukania przewodów wodociągowych, sprawdzania ciśnienia w przewodach wodociągowych.

**Bloki oporowe** - mają zastosowanie dla wodociągów o złączach kielichowych lub dławikowych, przy których nie można liczyć na przeniesienie sił osiowych wzdłuż przewodu. Stosowane są na kolanach, łukach i odgałęzieniach.

**Średnica nominalna** - jest to liczba przyjęta umownie do oznaczenia przelotu armatury lub średnicy wewnętrznej rurociągu, odpowiadająca w przybliżeniu wymiarom rzeczywistym wyrażonym w mm. Ciśnienie robocze - wysokość ciśnienia określona zgodnie z dokumentacją techniczną, jako maksymalna różnica rzędnych linii ciśnienia w najwyższym położeniu nad badanymi odcinkami przewodu.

#### 1.5. Ogólne wymagania dotyczące robót

Ogólne wymagania dotyczące Robót podano w STWiORB D-M.00.00.00. „Wymagania ogólne” pkt. 1.5.

### 2. MATERIAŁY

Ogólne wymagania dotyczące materiałów, ich pozyskiwania i składowania podano w STWiORB D-M-00.00.00 „Wymagania ogólne” pkt 2.

Dostarczane materiały na miejscu budowy należy sprawdzić pod względem kompletności i zgodności z danymi producenta. Należy przeprowadzić oględziny dostarczonych materiałów. W razie stwierdzenia wad lub powstawania wątpliwości o ich jakości przed wbudowaniem należy poddać badaniom określonym przez Inżyniera.

Wybrany i zaakceptowany rodzaj materiału nie może być później zmieniony bez zgody Inżyniera.

Materiałami stosowanymi przy wykonywaniu sieci wodociągowej według zasad niniejszej STWiORB są:

- rury, kształtki z PE 100 RC PN10 SDR 17 Ø200mm zgodnie z niniejszą specyfikacją i dokumentacją projektową wg normy PN-EN 545:2010, rury PE wg PN-EN 12201-1+2:2004, kształtki do sieci wodociągowej PE wg normy PN-EN 12201-3:2004
- kształtki i zasuwki z żeliwa sferoidalnego o połączeniach kołnierzowych DN200, wg PN-H-74105, PN-H-74107 i PNEN 545;
- hydranty – DN100 PN16 z żeliwa sferoidalnego GJS-500 z automatycznym odwodnieniem zgodny z PN-EN 1074-1, PN-EN 1074-6, PN-EN 14384 typ A;
- bloki oporowe ustawiane przy trójkątach oraz zmianach trasy w planie. Zgodnie z dokumentacją projektową bloki oporowe typowe z betonu B-20 wg PN-B-06250, PN-EN 206-1 do wykonania bloków oporowych i podporowych oraz do obetonowania skrzynek ulicznych do zasuw;
- piasek na obsypkę i podłoże - winien odpowiadać wymaganiom normy PN-B-11113,;
- taśmy ostrzegawcze - lokalizacyjne z paskiem aluminiowym dla sieci wodociągowych.

### 3. SPRZĘT

Ogólne wymagania dotyczące sprzętu podano w STWiORB D-M-00.00.00 „Wymagania ogólne” pkt 3.

Wykonawca przystępujący do wykonania sieci wodociągowej powinien wykazać się możliwością korzystania z następującego sprzętu:

- żurawi budowlanych samochodowych,
- samochodu dostawczego,
- samochodu skrzyniowego,
- koparek podsiębiernych,
- spycharek kołowych lub gąsienicowych,
- sprzętu mechanicznego do zagęszczania gruntu,
- sprzętu ręcznego (ubjaków) i mechanicznego do zagęszczania gruntu,
- wciągarek mechanicznych,
- betoniarki kołowej,
- beczkowsów,
- piła tarczowa,
- systemy szalowania wykopów,
- sprzęt do wykonania przewierci.

### 4. TRANSPORT

Ogólne wymagania dotyczące transportu podano w SST D-00.00.00 „Wymagania ogólne” pkt 4.

Transport rur przewodowych powinien odbywać się zgodnie z zaleceniami i wytycznymi producenta rur. Do przewozu mieszanki betonowej Wykonawca zapewni takie środki transportu, które nie spowodują: segregacji składników, zmiany składu mieszanki, zanieczyszczenia mieszanki, obniżenia temperatury przekraczającej granice określoną w wymaganiach technologicznych oraz zapewnia właściwy czas transportu umożliwiając prawidłowe wbudowanie i zagęszczenie mieszanki. Kruszywa użyte na podsypkę mogą być transportowane dowolnymi środkami. Wykonawca zapewni środki transportowe w ilości gwarantującej ciągłość dostaw materiałów, w miarę postępu robót.

### 5. WYKONANIE ROBÓT

Ogólne zasady wykonania robót podano w STWiORB D-M-00.00.00 „Wymagania ogólne” pkt 5.

#### 5.1. Roboty przygotowawcze

Trasę projektowanej sieci wodociągowej oraz wszystkich elementów należy wytyczyć w oparciu o plan sytuacyjny i trwale oznaczyć w terenie za pomocą kołków osiowych, kołków świadków i kołków krawędziowych.

W przypadku niedostatecznej ilości reperów stałych, Wykonawca wbuduje repery tymczasowe (z rzędnymi sprawdzonymi przez służby geodezyjne), a szkice sytuacyjne reperów i ich rzędne przekazuje Inżynierowi.

Jeżeli jest to konieczne do wykonania robót, Wykonawca przygotowuje platformy robocze dla sprzętu.

#### 5.2. Roboty ziemne

Wykopy dla sieci wodociągowej należy wykonać jako liniowe, o ścianach pionowych umocnionych. W pobliżu istniejącego uzbrojenia podziemnego - ręcznie. Odspojony grunt może zostać użyty do ponownego zsypanie wykopów lub odwieziony na odkład.

W miejscach występowania gruntów organicznych lub słabonośnych, wskazanych na rysunkach, należy dokonać wymiany gruntu lub wzmocnienia podłoża zgodnie z technologią przyjętą w projekcie wzmocnienia podłoża.

W wypadku układania rurociągów w nasypach drogowych, wykopy wolno rozpocząć po wykonaniu i zagęszczeniu nasypu drogowego do rzędnej co najmniej większej o 0,5m od rzędnej wierzchu rury.

Niedopuszczalne jest jeżdżenie ciężkim sprzętem drogowym po przewodach przykrytych warstwą gruntu mniejszą niż 1,0m.

Roboty ziemne należy prowadzić zgodnie z normą PN-B-10736, instrukcją producenta rur oraz z normą PN-EN 1610. Podczas prowadzenia robót, przez cały czas trwania budowy, należy zabezpieczyć wykopy barierami ochronnymi i tablicami ostrzegawczymi, a w nocy oświetlić światłem sztucznym - ostrzegawczym. W miejscach przejść dla pieszych ustawić kładki z barierkami.

##### 5.2.1 Odwodnienie wykopów

W miejscu występowania wód gruntowych w dnie wkopów należy wykonać odwodnienie na czas prowadzenia robót. Sposób odwodnienia wykopów, dostosowany do panujących w czasie wykonywania robót warunków gruntowo-wodnych, zaprojektowany zostanie przez Wykonawcę robót. W czasie wykonywania wykopów należy zwrócić szczególną uwagę na nie dopuszczenie do zawilgocenia i uplastycznienia gruntów spoistych. Wykonawca powinien, wykonać wszystkie niezbędne instalacje i roboty tymczasowe, które umożliwią odprowadzenie wód gruntowych i opadowych poza obszar robót ziemnych oraz uniemożliwiają napływ wody do wykopów tak, aby zabezpieczyć grunty przed przewilgoceniem i nawodnieniem. Wykonawca projektując i wykonując urządzenia służące do odwodnienia placu budowy powinien zwrócić uwagę na szczególnie trudne warunki gruntowe. Odprowadzenie wód do

istniejących zbiorników naturalnych i urządzeń odwadniających musi być poprzedzone uzgodnieniem z odpowiednimi instytucjami.

### 5.3. Przygotowanie podłoża

#### 5.3.1 Podłoże naturalne

Podłoże naturalne stosuje się w gruntach sypkich, suchych (naturalnej wilgotności) z zastrzeżeniem posadowienia przewodu na nienaruszonym spodzie wykopu. Podłoże naturalne powinno umożliwić wyprofilowanie do kształtu spodu przewodu. Podłoże naturalne należy zabezpieczyć przed: rozmyciem przez płynące wody opadowe lub powierzchniowe za pomocą rowka o głębokości 0.2-0.3 m i studzienek wykonanych z jednej lub obu stron dna wykopu w sposób zapobiegający dostaniu się wody z powrotem do wykopu i wypompowanie gromadzącej się w nich wody; dostępem i działaniem korozyjnym wody podziemnej przez obniżenie jej zwierciadła o co najmniej 0.50 m poniżej poziomu podłoża naturalnego. Wymagania i badania odnośnie podłoża naturalnego zgodnie z normą PN-B-10725.

#### 5.3.2 Podłoże wzmocnione

W przypadku zalegania w podłożu innych gruntów, niż te które wymieniono w pkt. 5.3.1 należy wykonać podłoże wzmocnione. Podłoże wzmocnione należy wykonać jako: podłoże wzmocnione warstwą stabilizacyjną grubości 0.15m za pomocą wapna, cementu, lub popiołu, w zależności od rodzaju gruntu; przy naruszeniu gruntu rodzimego, który stanowić miałby podłoże naturalne lub przy nie nawodnionych skałach, gruntach spoistych (gliny, ropy), makroporowatych i kamienistych; podłoże żwirowo-piaskowe lub tłuczniowo-piaskowe: - przy gruntach nawodnionych słabych i łatwo ściśliwych (muły, torfy, itp.) o małej grubości po ich usunięciu; - przy gruntach wodonośnych (nawodnionych w trakcie robót odwadniających); - w razie naruszenia gruntu rodzimego, który stanowić miał podłoże naturalne dla przewodów; - jako warstwa wyrównawcza na dnie wykopu przy gruntach zbitych i skalistych; w razie konieczności obetonowania rur. mieszane - złożone z podłoży wyżej wymienionych - przy nawodnionych gruntach słabych, mało ściśliwych i nasypanych. Grubość warstwy podsypki powinna wynosić co najmniej 0.20 m. Wzmocnienie podłoża na odcinkach pod złączami rur powinno być wykonane po próbie szczelności odcinka przewodu. Niedopuszczalne jest wyrównanie podłoża ziemią z urobku lub podkładanie pod rury kawałków drewna, kamieni lub gruzu. Dopuszczalne odchylenie w planie krawędzi wykonanego podłoża wzmoczonego od ustalonego na ławach celowniczych kierunku osi przewodu nie powinno przekraczać dla rur żeliwnych 5 cm. Dopuszczalne zmniejszenie grubości podłoża od przewidywanej w Dokumentacji Projektowej nie powinno być większe niż 10 %. Różnice rzędnych podłoża, powodujące odchylenia spadku od przewidzianego w Dokumentacji Projektowej, nie powinny przekroczyć w żadnym jego punkcie dla rur żeliwnych + - 2 cm, nie mogą spowodować na odcinku przewodu przeciwnego spadku ani zmniejszenia jego do zera. Badania podłoża wykonać zgodnie z wymaganiami normy PN-B-10725.

#### 5.3.3 Zasyпка i zagęszczenie gruntu

Na obsypkę i zasypkę wstępną rur stosować piasek. Zagęszczenie obsypki należy bezwzględnie wykonać ręcznie. Dalszą zasypkę wykopu wykonać warstwami 20 cm z zagęszczaniem. Użyty materiał i sposób zasypania przewodu nie powinien spowodować uszkodzenia ułożonego przewodu oraz izolacji wodoszczelnej. Grubość warstwy ochronnej zasypu strefy niebezpiecznej ponad wierzch przewodu powinna wynosić co najmniej 0.5 m. Zasypanie przewodu przeprowadza się w trzech etapach:

etap I - wykonanie warstwy ochronnej rury z wyłączeniem odcinków na złączach;

etap II - po próbie ciśnieniowej, wykonanie warstwy ochronnej w miejscach połączeń;

etap III - zasyp wykopu gruntem, warstwami z jednoczesnym zagęszczeniem i rozbiórką deskowań i rozpór ścian wykopu.

Materiałem zasypu w obrębie strefy niebezpiecznej powinien być grunt nieskalisty, bez grud i kamieni, mineralny, sypki, drobno lub średnioziarnisty wg PN-B-02481, PN-B-02480. Materiał zasypu powinien być zagęszczony ubijakiem po obu stronach przewodu, ze szczególnym uwzględnieniem wykopu pod złącza i w strefie wspierającej przewód od spodu. Zasypanie wykopów powyżej warstwy ochronnej dokonuje się gruntem rodzimym jeżeli spełnia powyższe wymagania, z jednoczesnym zagęszczeniem i rozbiórką deskowań i rozpór ścian wykopu. Zasypanie wykopów należy wykonać warstwami o grubości dostosowanej do przyjętej metody zagęszczenia przy zachowaniu wymagań dotyczących zagęszczenia gruntów określonych w Specyfikacji Technicznej i zgodnie z wymaganiami normy PN-S-02205 .

Wskaźnik zagęszczenia gruntu zasypowego powinien wynosić:

a) pod jezdnią  $ls \geq 1,00$ .

b) pod poboczem, chodnikiem, lub terenem przyległym  $ls \geq 0,97$ .

### 5.4. Roboty instalacyjno-montażowe

Przewody wodociągowe należy układać zgodnie z wymaganiami normy PN-B-10725, PN-EN 12202-1:2004, PN-EN 12201-1÷2:2004, PN-EN 12201-3:2004, PN-H-74105, PN-H-74107 i PN-EN 545; oraz z instrukcją montażową układania rurociągów dostarczoną przez producenta rur, armatury. Technologia układania przewodów powinna zapewnić utrzymanie trasy i spadków zgodnie z Dokumentacją Projektową. Dla zapewnienia właściwego ułożenia

przewodu wodociągowego, zgodnie z projektowaną osią, przez punkty osiowo trwale oznakowane na ławach celowniczych należy przeciągnąć drut lub sznurek, na którym zawieszony jest ciężarek pionu pomiędzy dwoma ławami celowniczymi. Spadek przewodu należy kontrolować za pomocą niwelatora w odniesieniu do reperów stałych znajdujących się poza wykopem oraz reperów pomocniczych, które mogą stanowić np. kołki drewniane wbite w dno wykopu. Przed opuszczeniem rur do wykopu należy sprawdzić, czy nie mają one widocznych uszkodzeń powstałych w czasie transportu i składowania. Ponadto rury należy starannie oczyścić, zwracając szczególną uwagę na kielichy, kołnierze i bosc końce rur. Rury uszkodzone należy usunąć i zmagazynować poza strefą montażową. Rury należy opuszczać do wykopu powoli i ostrożnie, mechanicznie za pomocą krążków, wielokrążków lub dźwigów. Niedopuszczalne jest wrzucanie rur do wykopu. Opuszczenie odcinków przewodów do wykopu powinno być prowadzone na przygotowane i wyrównane do spadku podłoże. Przy opuszczeniu i układaniu rur należy zwrócić szczególną uwagę na to, aby nie dopuścić do uszkodzenia izolacji zewnętrznej. Każda rura powinna być ułożona zgodnie z projektowaną osią i spadkiem przewodu oraz ściśle przylegać do podłoża na całej swej długości. Po ułożeniu rurę należy zabezpieczyć przed przesunięciem przez podbicie pachwin piaskiem. Dla wykonania złączy przewodów należy wykonać w wykopie odpowiednie gniazda (podkopy). Wymiary gniazd należy dostosować do średnicy i rodzaju złączy. Odchylenie osi ułożonego przewodu od ustalonego kierunku osi przewodu wodociągowego nie może przekraczać dla przewodów z tworzywa sztucznego 10 cm. Różnice rzędnych ułożonego przewodu od przewidzianych w Dokumentacji Projektowej nie mogą w żadnym punkcie przewodów z tworzyw sztucznych przekroczyć  $\pm 5$  cm i nie mogą powodować na odcinku przewodu przeciwnego spadku ani jego zmniejszenia do zera. Wszystkie odchyłki ponad normatywne i od określonych w niniejszej ST należy uzgodnić z Inżynierem. Załamanie przewodu w planie przy zmianie kierunku trasy powinno być dokonane przy pomocy odpowiednich kształtek, można je wykonać przez wykorzystanie elastyczności połączenia rur zgodnie z zaleceniami producenta rur. Wszystkie połączenia powinny być tak wykonane, aby była zapewniona ich szczelność przy ciśnieniu roboczym oraz próbnym.

Do połączeń kołnierzowych należy stosować śruby ze stali nierdzewnej zabezpieczonych taśmą termokurczliwą. Śruby dokręcać kluczem dynamometrycznym zgodnie z instrukcją producenta kształtek. W miejscach, określonych w Dokumentacji Projektowej, gdzie przykrycie wodociągu jest mniejsze od normatywnego zaprojektowano łubkami z poliuretanu. Skrzynki uliczne stanowiące zwieńczenie istniejących sieci uzbrojenia terenu, pozostających bez przebudowy należy poddać regulacji dostosowującej do projektowanego układu wysokościowego drogi, lub chodnika. Skrzynki uliczne należy posadowić na systemowych bloczkach betonowych zgodnie z instrukcją producenta, lub płyty betonowej z betonu C 20/25, wylewanej „na mokro” o wymiarach 50x50x10cm. Bloki oporowe i podporowe Zabezpieczenie przewodów przed przemieszczaniem się w planie i pionie należy wykonać za pomocą bloków oporowych zgodnie z Dokumentacją.

### 5.5. Oznakowanie trasy wodociągu

Oznakowanie trasy wodociągu, uzbrojenia ziemnego tj. zasuw (w tym również zasuw lub zaworów na przyłączach, trójnikach, załamaniach trasy wodociągu) należy oznakować przy pomocy tabliczek informacyjnych zgodnie z PN-86/B-09700. Tabliczki powinny być umieszczone na trwałych budowlach zlokalizowanych przy trasie sieci wodociągowej lub na specjalnych słupkach.

Umieszczenie tabliczek na słupkach dopuszczalne jest tylko w przypadku, gdy w promieniu 25m nie ma żadnej trwałej budowli lub ogrodzenia.

Na całej długości ułożenia sieć wodociągową oznakować taśmą w kolorze niebieskim wykonaną z tworzywa sztucznego z metalową wkładką.

### 5.6. Próba szczelności, płukanie i dezynfekcja

Szczelność wodociągów powinna być sprawdzona zgodnie z wymaganą normą PN-81/B/10725, PN-74/B-10733, do ciśnienia 1,0 MPa dla rur PE. Próbę należy uznać za pozytywną, gdy ciśnienie próbne w rurociągu jest stałe w okresie 30 minut, a złącza nie wykazują przecieków i roszenia. Po uzyskaniu pozytywnej próby szczelności odcinka sieci przewód wodociągowy należy poddać płukaniu używając w tym celu czystej wody wodociągowej. Prędkość przepływu wody w przewodzie powinna umożliwić usunięcie wszystkich zanieczyszczeń mechanicznych występujących w przewodzie. Następnie należy otwierać po kolei wszystkie hydranty w celu przepłukania wszystkich odcinków sieci pomiędzy siecią a hydrantami.

Proces dezynfekcji przewodu powinien być przeprowadzony przy użyciu np. roztworów wodnych wapna chlorowanego lub roztworu podchlorynu sodu w czasie 24 godzin (zalecane stężenie 1 l podchlorynu sodu na 500 l wody, wapna chlorowanego 30-50 mg Cl<sub>2</sub> na 1 l wody). Po tym okresie kontaktu, pozostałość chloru w wodzie powinna wynosić ok. 10mg Cl/dm<sup>3</sup>. Napełnianie sieci wodociągowej roztworem o zawartości chloru należy prowadzić do czasu, kiedy z końcówki sieci zacznie wypływać woda o ostrym zapachu chloru. Po zakończeniu dezynfekcji i spuszczeniu wody z przewodu należy go ponownie przepłukać. Procesowi płukania i dezynfekcji należy poddać również odcinki boczne. W stacji sanitarno epidemiologicznej należy złożyć sprawozdanie z badania wody pod względem bakteriologicznym.

Wodę pochodzącą z płukania odprowadzić do rowów przydrożnych lub na tereny zielone.

### 5.7. Roboty demontażowe

Roboty demontażowe należy wykonać pod nadzorem użytkownika sieci. Roboty demontażowe obejmują usunięcie z Terenu Budowy rur, armatury zgodnie z lokalizacją podaną w Dokumentacji Projektowej lub wg wskazań Inżyniera.

Wyłączone z eksploatacji odcinki rurociągów w liniach rozgraniczających drogi należy zdemontować, po uzgodnieniu z Inżynierem, w szczególności w przypadku prowadzenia drogi w wykopie i kolizji z obiektami towarzyszącymi. Roboty ziemne związane z demontażem należy prowadzić zgodnie z wymaganiami zawartymi w pkt 5.2. Rury, armaturę z demontażu, nadające się do ponownego wbudowania, należy przekazać do użytkownika sieci. Pozostałe materiały Wykonawca usunie z placu budowy w miejsce wybrane przez Wykonawcę i zaakceptowane przez Inżyniera.

## **6. KONTROLA JAKOŚCI ROBÓT**

### **6.1. Ogólne zasady kontroli jakości robót**

Ogólne zasady kontroli jakości robót podano w STWiORB D-M.00.00.00 „Wymagania ogólne”.

### **6.2. Badanie przed przystąpieniem do robót**

Przed przystąpieniem do robót Wykonawca powinien:

- uzyskać wymagane dokumenty, dopuszczające wyroby budowlane do obrotu i powszechnego stosowania (certyfikaty zgodności, deklaracje zgodności, ew. badania materiałów wykonane przez dostawców itp.),
- sprawdzić cechy zewnętrzne gotowych materiałów.

Wszystkie dokumenty oraz wyniki badań Wykonawca przedstawia Inżynierowi do akceptacji. Przed przystąpieniem do robót Wykonawca powinien wykonać badania materiałów do betonu i zapraw i ustalić recepturę.

### **6.3. Kontrola, pomiary i badania w czasie robót**

Kontrola związana z wykonaniem sieci wodociągowej i przyłączy powinna być przeprowadzona w czasie wszystkich faz robót zgodnie z wymaganiami normy PN-EN 1610. Wyniki przeprowadzonych badań należy uznać za dodatnie, jeżeli wszystkie wymagania dla danej fazy robót zostały spełnione. Jeśli którekolwiek z wymagań nie zostało spełnione, należy daną fazę robót uznać za niezgodną z wymaganiami normy i po wykonaniu poprawek przeprowadzić badania ponownie.

Kontrola jakości Robót powinna obejmować następujące badania:

- Sprawdzenie zgodności z Dokumentacją Projektową polega na porównaniu wykonywanych bądź wykonanych robót z Dokumentacją Projektową oraz na stwierdzeniu wzajemnej zgodności na podstawie oględzin i pomiarów.
- Badania wykopów otwartych obejmują badania materiałów i elementów obudowy, zabezpieczenia wykopów przed zalaniem wodą z opadów atmosferycznych, zachowanie warunków bezpieczeństwa pracy.
- Badania podłoża naturalnego przeprowadza się dla stwierdzenia czy grunt podłoża stanowi nienaruszony rodzimy grunt sypki, ma naturalną wilgotność, nie został podebrany, jest zgodny z określonymi warunkami w Dokumentacji Projektowej i odpowiada wymaganiom normy PN- B-02480. W przypadku niezgodności z warunkami określonymi w Dokumentacji Projektowej należy przeprowadzić dodatkowe badania wg PN-EN-1997-1:2008 rodzaju i stopnia agresywności środowiska i wprowadzić korektę w Dokumentacji Projektowej oraz przedstawić do akceptacji Inspektorowi Nadzoru.
- Badania zasypu przewodu sprowadza się do badania warstwy ochronnej zasypu, zasypu przewodu do powierzchni terenu.
- Badania warstwy ochronnej zasypu należy wykonać przez pomiar jego wysokości nad wierzchem kanału, zbadanie dotykiem sypkości materiału użytego do zasypu, skontrolowanie ubicia ziemi. Pomiar należy wykonać z dokładnością do 10 cm w miejscach odległych od siebie nie więcej niż 80 m.
- Badania nasypu stałego sprowadza się do badania zagęszczenia gruntu nasypowego wg BN- 8931-12, wilgotności zagęszczonego gruntu.
- Badania podłoża wzmocnionego przeprowadza się przez oględziny zewnętrzne i obmiar, przy czym grubość podłoża należy wykonać w trzech wybranych miejscach badanego odcinka podłoża z dokładnością do 3 cm. Badanie to obejmuje ponadto usytuowanie podłoża w planie, rzędne podłoża i głębokość ułożenia podłoża.
- Badanie materiałów użytych do budowy wodociągu i przyłączy następuje przez porównanie ich cech z wymaganiami określonymi w Dokumentacji Projektowej i WW, w tym :na podstawie dokumentów określających jakość wbudowanych materiałów i porównanie ich cech z normami przedmiotowymi, atestami producentów lub warunkami określonymi w WW oraz bezpośrednio na budowie przez oględziny zewnętrzne lub przez odpowiednie badania specjalistyczne.
- Badania w zakresie przewodu, obejmują czynności wstępne sprowadzające się do pomiaru w planie i w profilu, badanie połączenia rur i prefabrykatów. Ułożenie przewodu na podłożu naturalnym i wzmocnionym powinno zapewnić ściśle oparcie rur na całej długości podłoża Sprawdzenie wykonania połączeń rur i prefabrykatów należy przeprowadzić przez oględziny zewnętrzne. Sprawdzenie działania zasuw.
- Próba ciśnieniowa - każdy odcinek sieci wodociągowej należy poddać próbie ciśnieniowej wg PN-B-10725.

Wykonawca jest zobowiązany do stałej i systematycznej kontroli prowadzonych robót w zakresie i z częstotliwością określoną w niniejszej STWiORB i zaakceptowaną przez Inżyniera.

W szczególności kontrola powinna obejmować:

- sprawdzenie rzędnych założonych ław celowniczych w nawiązaniu do podanych stałych punktów - wysokościowych z dokładnością do 1 cm,
- badanie zabezpieczenia wykopów przed zalaniem wodą,

- badanie i pomiary szerokości, grubości i zagęszczenia wykonanej warstwy podłoża z kruszywa mineralnego lub betonu,
- badanie odchylenia osi przewodu,
- sprawdzenie prawidłowości ułożenia przewodów,
- sprawdzenie prawidłowości uszczelniania przewodów,
- badanie wskaźników zagęszczenia poszczególnych warstw zasypu,
- sprawdzenie zabezpieczenia przed korozją.

## 7. OBMIAR ROBÓT

Ogólne zasady obmiaru robót podano w STWiORB D-M.00.00.00. pkt 7 „Wymagania ogólne”.

### 7.1. Jednostka obmiarowa

Jednostką obmiarową dla robót objętych specyfikacją jest:

- m<sup>3</sup> (metr sześcienny) - dla:
  - podłoża pod kanały,
  - wykonania różnych elementów betonowych drobnowymiarowych,
- m (metr) dla:
  - ułożonego rurociągu metodą wykopową, ułożonych przyłączy danego typu; wykonania przewiertu,
  - ułożonych rur osłonowych,
  - ułożenia taśmy ostrzegawczej,
  - próby szczelności rurociągów,
  - dezynfekcji rurociągów,
  - płukania sieci wodociągowej,
- szt. (sztuka) dla:
  - kształtek żeliwnych, tulei kołnierzowych,
  - hydrantów pożarowych,
- kpl (komplet) dla:
  - zasuw żeliwnych,
  - oznakowania trasy wodociągu na powierzchni terenu,
  - manszet uszczelniających.

## 8. ODBIÓR ROBÓT

### 8.1. Ogólne zasady odbioru robót

Ogólne zasady odbioru robót podano w STWiORB D-M-00.00.00 „Wymagania ogólne”.

Odbiór przeprowadzić zgodnie z normą PN-EN 1610. Roboty uznaje się za wykonane zgodnie z dokumentacją projektową, STWiORB i wymaganiami Inżyniera, jeżeli wszystkie pomiary i badania z zachowaniem tolerancji wg pkt 6 dały wyniki pozytywne.

Wykonawca przedstawi Inżynierowi dokumenty potwierdzające odbiór techniczny przez właściciela / zarządcę sieci wodociągowej.

### 8.2. Odbiór robót zanikających i ulegających zakryciu

Odbiorowi robót zanikających i ulegających zakryciu podlegają:

- przygotowanie podłoża pod wodociąg,
- montaż rur,
- wykonana izolacja,

- zasypany zagęszczony wykop.

Odbiór robót zanikających powinien być dokonany w czasie umożliwiającym wykonanie korekt i poprawek, bez hamowania ogólnego postępu robót.

Długość odcinka robót ziemnych poddana odbiorowi nie powinna być mniejsza od 50 m.

## 9. PODSTAWA PŁATNOŚCI

Ogólne zasady podstawy płatności podano w STWiORB D-M.00.00.00. pkt 7 „Wymagania ogólne”.

### 9.1. Ceny jednostki obmiarowej

*Cena jednostkowa wykonania 1m rurociągu, metodą wykopu otwartego obejmuje:*

- składniki ceny jednostkowej określone w D-M.00.00.00, pkt. 9.1.;
- spełnienie wymagań technologicznych dotyczących kolejności robót i terminów,
- koszty odszkodowań przy wejściu na grunty prywatne,
- opracowanie projektu odwodnienia tymczasowego, odwodnienie wykopu na czas jego wykonywania wraz z niezbędnymi instalacjami i robotami czasowymi w dostosowaniu do warunków na placu budowy, wraz z ich późniejszym usunięciem po zakończeniu robót,



- przygotowanie niezbędnych platform roboczych dla sprzętu - jeśli wymagane,
- wykonanie robót pomiarowych i przygotowawczych,
- wykonanie wykopów w gruncie kat. I-VI wraz z odwozem gruntu (o ile nie będzie ponownie wykorzystany) wraz umocnieniem ścian wykopu,
- przygotowanie podłoża i fundamentu,
- ułożenie podsypki,
- ułożenie przewodów wodociągowych i przyłączy,
- wyregulowanie osi i spadku rurociągu;
- zasypanie i zagęszczenie wykopu,
- odwóz nadmiaru gruntu wraz z wszelkimi kosztami utylizacji, składowania, uzyskania niezbędnych pozwoleń,
- doprowadzenie terenu do stanu projektowanego,
- odtworzenie nawierzchni,
- utylizacja likwidowanych odcinków wodociągu,
- wykonanie geodezyjnej inwentaryzacji powykonawczej,
- przeprowadzenie pomiarów i badań wymaganych w specyfikacji technicznej.

*Cena jednostkowa wykonania 1m przewiertu obejmuje:*

- składniki ceny jednostkowej określone w D-M.00.00.00, pkt. 9.1.,
- koszty odszkodowań przy wejściu na grunty prywatne,
- opracowanie projektu technologicznego przewiertu;
- wszystkie czynności związane z wykonaniem studni technologicznych (startowej i końcowej) zgodnie z projektem technologicznym,
- zainstalowanie wszystkich urządzeń służących do wykonania przewiertu,
- przygotowanie niezbędnych platform roboczych dla sprzętu - jeśli wymagane,
- wykonanie robót pomiarowych i przygotowawczych,
- ułożenie rur metodą przewiertu,
- podłączenie rur; uszczelnienie podłączenia,
- demontaż urządzeń do wykonania przewiertu,
- demontaż studni technologicznych,
- zasypanie i zagęszczenie wykopu,
- odwóz nadmiaru gruntu wraz z wszelkimi kosztami utylizacji, składowania, uzyskania niezbędnych pozwoleń,
- doprowadzenie terenu do stanu projektowanego,
- wykonanie geodezyjnej inwentaryzacji powykonawczej,
- przeprowadzenie pomiarów i badań wymaganych w warunkach wykonania.

*Cena jednostkowa wykonania 1m<sup>3</sup> podłoża pod kanały obejmuje:*

- zakup i transport niezbędnych materiałów
- przygotowanie podłoża pod wykonanie podsypki
- wykonanie podsypki o grubości zgodnej z dokumentacją projektową

*Cena jednostkowa wykonania 1m<sup>3</sup> drobnych elementów betonowych obejmuje:*

- zakup i transport niezbędnych materiałów
- wykonanie szalunków
- betonowanie elementów wraz z pielęgnacją betonu

*Cena jednostkowa wykonania 1m próby szczelności kanałów obejmuje:*

- składniki ceny jednostkowej określone w D-M.00.00.00, pkt. 9.1.;
- spełnienie wymagań technologicznych dotyczących kolejności robót i terminów,
- opracowanie projektu technologicznego,
- wykonanie próby szczelności kanałów,
- wykonanie robót pomiarowych,
- przeprowadzenie pomiarów i badań wymaganych w specyfikacji technicznej

*Cena jednostkowa wykonania 1m oznakowania taśmą trasy kanału obejmuje:*

- składniki ceny jednostkowej określone w D-M.00.00.00, pkt. 9.1.;
- spełnienie wymagań technologicznych dotyczących kolejności robót i terminów,
- zakup i transport materiałów,
- ułożenie taśmy zgodnie z dokumentacją projektową oraz STWiORB
- przeprowadzenie pomiarów i badań wymaganych w specyfikacji technicznej.

*Cena jednostkowa wykonania 1szt. zgrzewania czołowego kanałów obejmuje:*

- składniki ceny jednostkowej określone w D-M.00.00.00, pkt. 9.1.;
- spełnienie wymagań technologicznych dotyczących kolejności robót i terminów,
- opracowanie projektu technologicznego zgrzewania,

- zakup i transport materiałów,
- zgrzewanie czółowe kanałów,
- przeprowadzenie pomiarów i badań wymaganych w specyfikacji technicznej.

*Cena jednostkowa wykonania 1 szt. elementów zwęzek, trójników, kołnierzy, hydrantów i innych elementów żeliwnych obejmuje:*

- zakup i transport materiałów,
- montaż elementów zgodnie ze STWIORB, dokumentacją projektową oraz wytycznymi producenta,
- wykonanie robót pomiarowych,
- przeprowadzenie pomiarów i badań wymaganych w specyfikacji technicznej

*Cena jednostkowa wykonania kpl (komplet) zasuw żeliwnych, oznakowania trasy wodociągu na powierzchni terenu, manszet uszczelniających obejmuje:*

- zakup i transport materiałów,
- montaż elementów zgodnie ze STWIORB, dokumentacją projektową oraz wytycznymi producenta,
- wykonanie robót pomiarowych,
- przeprowadzenie pomiarów i badań wymaganych w specyfikacji technicznej

## 10. PRZEPISY ZWIĄZANE

### 10.1. Normy

PN-87/B-01060	Sieć wodociągowa zewnętrzna. Obiekty i elementy wyposażenia. Terminologia.
PN-80/B-01800	Antykorozyjne zabezpieczenia w budownictwie. Konstrukcje betonowe i żelbetowe. Klasyfikacja i określenie środowisk.
PN-82/B-01801	Antykorozyjne zabezpieczenia w budownictwie. Konstrukcje betonowe i żelbetowe. Podstawowe zasady projektowania.
PN-86/B-01811	Antykorozyjne zabezpieczenia w budownictwie. Konstrukcje betonowe i żelbetowe. Ochrona materiałowo-strukturalna. Wymagania.
PN-74/B-02480	Grunty budowlane. Podział, nazwy, symbole i określenia.
PN-81/B-03020	Grunty budowlane. Posadowienia bezpośrednie budowli. Obliczenia statyczne i projektowanie.
PN-68/B-06050	Roboty ziemne budowlane. Wymagania w zakresie wykonywania i badania przy odbiorze.
PN-88/B-06250	Beton zwykły.
PN-53/B-06584	Rury betonowe. Budowa kanałów w wykopach.
PN-86/B-06712	Kruszywa mineralne do betonu.
PN-81/B-10725	Wodociągi. Przewody zewnętrzne. Wymagania i badania przy odbiorze.
PN-86/H-74374	Połączenia kołnierzone. Uszczelki. Wymagania ogólne.
PN-70/H-97051	Ochrona przed korozją. Przygotowanie powierzchni stali, staliwa i żeliwa do malowania. Ogólne wytyczne.
PN-85/M-74081	Skrzynki uliczne stosowane w instalacjach wodnych i gazowych.
BN-75/5220-02	Ochrona przed korozją. Wymagania ogólne i ocena wykonania.
BN-74/6366-03	Rury polietylenowe typ 50. Wymiary.
BN-74/6366-04	Rury polietylenowe typ 50. Wymagania techniczne.
PN-EN 545:2010	Rury, kształtki i wyposażenie z żeliwa sferoidalnego oraz ich złącza do rurociągów wodnych. Wymagania i metody badań
PN-EN 1092-2:1999	Kołnierze i ich połączenia. Kołnierze okrągłe do rur, armatury, łączników i osprzętu z oznaczeniem PN. Kołnierze żeliwne
PN-EN 12201-3+A1:2013-05	Systemy przewodów rurowych z tworzyw sztucznych do przesyłania wody oraz do ciśnieniowej kanalizacji deszczowej i sanitarnej. Polietylen (PE). Część 3: Kształtki

### 10.2. Inne dokumenty

- Wymagania techniczne COBRI INSTAL Zeszyt 3. Warunki techniczne wykonania i odbioru sieci wodociągowych – 2001 r.
- Warunki Techniczne Wykonania i Odbioru rurociągów z tworzyw sztucznych
- Warunki techniczne wykonania i odbioru robot budowlano-montażowych – tom I rozdz. IV, Arkady 1989 r. – Roboty ziemne.
- Wytyczne eksploatacyjne w zakresie projektowania, realizacji i odbiorów urządzeń i przyłączy wodociągowych i kanalizacyjnych, Wodociągi Miasta Krakowa, Kraków, czerwiec 2018 r.

## **D-10.02.00. KANALIZACJA SANITARNA**



## D-10.02.01. KANALIZACJA SANITARNA – ROBOTY ZIEMNE

### 1. WSTĘP

#### 1.1. Przedmiot STWiORB

Przedmiotem niniejszej STWiORB są wymagania dotyczące wykonania i odbioru robót budowlanych związanych z wykonaniem robót ziemnych związanych z budową sieci kanalizacji sanitarnej w ramach zadania „Budowa ulicy Strzeleckiego w Pruszczu Gdańskim – Etap I”.

#### 1.2. Zakres stosowania STWiORB

Specyfikacja jest stosowana jako dokument kontraktowy przy realizacji Robót wymienionych w punkcie 1.1.

#### 1.3. Zakres robót objętych STWiORB

Ustalenia zawarte w niniejszej specyfikacji dotyczą zasad prowadzenia robót związanych z wykonaniem i odbiorem przebudowy sieci wodociągowej oraz budowy przyłączy w ramach realizacji zadania wymienionego w pkt. 1.1.

#### 1.4. Określenia podstawowe

**Wykopy liniowe wąsko przestrzenne** – wykopy o szerokości 0,8-2,5m o ścianach pionowych.

**Głębokość wykopu** – różnica rzędnej terenu i rzędnej robót ziemnych wyznaczonych w osi wykopu.

**Odkład** – grunt uzyskany z wykopu złożony w określonym miejscu bez przeznaczenia użytkowego lub z przeznaczeniem do późniejszego zasypania wykopu

**Umocnienie ścian wykopów** – umocnienie ścian wykopów zgodnie z wymogami przepisów bhp gwarantujące pełne bezpieczeństwo wykonywania robót dostosowane do głębokości wykopu i rodzaju gruntu

**Wskaźnik zagęszczenia gruntu** – wielkość charakteryzująca stan zagęszczenia gruntu określona wg wzoru:

$$I_s = \frac{p_d}{p_{ds}}$$

gdzie:

$p_d$  – gęstość objętościowa szkieletu zagęszczenia gruntu [Mg/m<sup>3</sup>]

$p_{ds}$  – maksymalna gęstość objętościowa szkieletu gruntowego przy wilgotności optymalnej, określona w normalnej próbie Proctora, zgodnie z PN-B-04481, służąca do oceny zagęszczenia gruntu w robotach ziemnych badana zgodnie z normą BN-77/8931-12, [Mg/m<sup>3</sup>]

**Zasypanie wykopu** – zasypanie wykopu po ułożeniu w nim kanalizacji ściekowej, obiektów oraz pozostałych sieci i urządzeń.

#### 1.5. Ogólne wymagania dotyczące robót

Ogólne wymagania dotyczące Robót podano w STWiORB D-M.00.00.00. „Wymagania ogólne” pkt. 1.5.

### 2. MATERIAŁY

Ogólne wymagania dotyczące materiałów, ich pozyskiwania i składowania podano w STWiORB D-M-00.00.00 „Wymagania ogólne” pkt 2.

Dostarczane materiały na miejscu budowy należy sprawdzić pod względem kompletności i zgodności z danymi producenta. Należy przeprowadzić oględziny dostarczonych materiałów. W razie stwierdzenia wad lub powstawania wątpliwości o ich jakości przed wbudowaniem należy poddać badaniom określonym przez Inżyniera.

Wybrany i zaakceptowany rodzaj materiału nie może być później zmieniony bez zgody Inżyniera.

Materiałami stosowanymi do wykonania robót będących tematem niniejszej specyfikacji są:

- grunt wydobyty z wykopu i , składowany poza strefą robót – wymiana gruntu

- grunty żwirowe i piaszczyste dowiezione spoza strefy robót na wymianę gruntu oraz nasypy– (na obsypkę, zasypkę i nasypy),

### 3. SPRZĘT

Ogólne wymagania dotyczące sprzętu podano w STWiORB D-M-00.00.00 „Wymagania ogólne” pkt 3.

Wykonawca jest zobowiązany do używania jedynie takiego sprzętu, który nie spowoduje niekorzystnego wpływu na jakość i środowisko wykonywanych robót. Sprzęt używany do realizacji robót powinien być zgodny z ustaleniami ST oraz projektu organizacji robót, który uzyskał akceptację Zamawiającego. Wykonawca dostarczy Zamawiającemu kopie dokumentów potwierdzających dopuszczenie sprzętu do użytkowania zgodnie z jego przeznaczeniem. Wykonawca przystępujący do wykonania robót ziemnych powinien wykazać się możliwością korzystania z następującego sprzętu:

- koparki z osprzętem przedsiębiernym, podsiębiernym i chwytakowym,

- piły mechaniczne,

- spycharki, – ładowarki,

- zagęszczarki wibracyjne.

## 4. TRANSPORT

Ogólne wymagania dotyczące transportu podano w SST D-00.00.00 „Wymagania ogólne” pkt 4.

Wykonawca jest zobowiązany do stosowania jedynie takich środków transportu, które nie wpłyną niekorzystnie na jakość robót i właściwości przewożonych towarów. Środki transportu winny być zgodne z ustaleniami ST oraz projektu organizacji robót, który uzyskał akceptację Zamawiającego. Przy ruchu po drogach publicznych pojazdy muszą spełniać wymagania przepisów ruchu drogowego tak pod względem formalnym jak i rzeczowym. Do transportu wszelkich materiałów sypkich (np. kruszywo) i zbrulonych (np. ziemia), oraz sprzętu budowlanego i urządzeń, należy wykorzystywać samochody skrzyniowe i samowyladowcze. Użyte środki transportu muszą być sprawne technicznie. Wybór środków transportowych oraz metod transportu powinien być dostosowany do kategorii gruntu (materiału), jego objętości, technologii odspajania i załadunku oraz od odległości transportu. Wydajność środków transportowych powinna być ponadto dostosowana do wydajności sprzętu stosowanego do urabiania i wbudowania gruntu (materiału). Samochód samowyladowczy i inne środki transportu - odpowiadające pod względem typów i wielkości wymaganiom zawartym w projekcie organizacji Robót zaakceptowanym przez Zamawiającego. Zwiększenie odległości transportu ponad wartości zatwierdzone nie może być podstawą roszczeń Wykonawcy, dotyczących dodatkowej zapłaty za transport, o ile zwiększone odległości nie zostały wcześniej zaakceptowane na piśmie przez Zamawiającego.

## 5. WYKONANIE ROBÓT

### 5.1. Ogólne zasady wykonania robót

Ogólne zasady wykonania robót podano w STWiORB D-M-00.00.00 „Wymagania ogólne” pkt 5.

### 5.2. Zasady prowadzenia robót ziemnych pod rurociągi

Roboty ziemne należy wykonywać zgodnie z normą PN-B-10736 i PN-B-06050. Wykopy należy prowadzić zgodnie z Projektem organizacji i technologii robót, zaproponowanym przez Wykonawcę i przedłożonym do zatwierdzenia Zamawiającemu wraz z Harmonogramem Robót. Dokumenty te będą uwzględniały wszystkie warunki, w jakich wykonywane będą roboty ziemne.

#### 5.2.1 Odspojenie i wywóz urobku

Odspojenie gruntu w wykopie docelowym będzie wykonywane przy użyciu sprzętu mechanicznego lub ręcznie. Metoda wykonania robót ręcznie lub mechanicznie powinna być dostosowana do głębokości wykopu, warunków gruntowo-wodnych, istniejącej infrastruktury technicznej, wymagań instytucji uzgadniających oraz posiadanego sprzętu Wykonawcy. W czasie wykonywania prac ziemnych należy przestrzegać wytycznych ochrony podłoża gruntowego zawartych w poz. 2.4. PN - 81/B-03020 nie dopuszczając do naruszenia jego struktury, nadmiernego nawilgocenia lub przemarznięcia. Dno wykopu powinno być równe i wyprofilowane zgodnie ze spadkiem przewodu ustalonym w dokumentacji technicznej.

Wykopy powinny być wykonywane bez naruszenia naturalnej struktury gruntu dna wykopu:

- warstwa gruntu o grubości 20 cm położona nad projektowanym poziomem posadowienia powinna być usunięta bezpośrednio przed ułożeniem przewodów i posadowieniem obiektów;
- w przypadku przegłębienia wykopów poniżej projektowanego poziomu posadowienia należy porozumieć się z Zamawiającym celem podjęcia odpowiednich decyzji.

Przed przystąpieniem do realizacji robót montażowych należy dokonać geotechnicznego odbioru wykopów, w celu stwierdzenia, czy w bezpośrednim podłożu pod projektowaną infrastrukturą nie występują grunty słabonośne. Odbiory dna wykopów powinny być dokonywane wpisami do Dziennika Budowy. W przypadku stwierdzenia w dnie wykopów soczewek gruntów słabych należy je usunąć i zagłębienia wypełnić odpowiednio zagęszczonym materiałem niespoistym o właściwym składzie granulometrycznym, a w ostateczności piaskiem z dodatkiem cementu lub betonu. Po wykonaniu wykopu natychmiast przystąpić do robót montażowych tak, aby nie dopuścić do przedostania się tam wód opadowych i do uplastycznienia górnych warstw podłoża. Po wykonaniu Robót podstawowych, sposób zasypania wykopu powinien uwzględnić całkowitą wymianę gruntu.

Podczas trwania robót ziemnych należy zwrócić szczególną uwagę na:

- Bezpieczną odległość (w pionie i w poziomie) od przewodów wodociągowych, gazowych, kanalizacyjnych, kabli energetycznych, telefonicznych itp. W przypadku natrafienia na urządzenia nieoznaczone wcześniej nie zinwentaryzowane bądź niewypały, należy miejsce to zabezpieczyć i natychmiast powiadomić Zamawiającego i odpowiednie służby i instytucje. Na głębokościach i w miejscach, w których projekt wskazuje przebieg innego uzbrojenia należy bezwarunkowo odspoić grunt ręcznie. Niezależnie od powyższego, w czasie użycia sprzętu mechanicznego, należy prowadzić ciągłą obserwację odspajanego gruntu;
- Przy wykonywaniu wykopów umocnionych o ścianach pionowych należy stosować elementy obudowy według normy PN-B-10736. Rozstaw rozparcia lub podparcia powinien być dostosowany do występujących warunków. Należy prowadzić ciągłą kontrolę stanu obudowy, w szczególności rozparcia lub podparcia ścian w stosunku do poziomu terenu (co najmniej 15 cm ponad poziom terenu). Należy przestrzegać usytuowania koparki w odległości, co najmniej 0,6 m poza klinem odłamu dla każdej kategorii gruntu;

- Obudowę należy zakładać stopniowo w miarę pogłębiania wykopu, a w czasie zasypki i zagęszczania stopniowo rozbierać.
- Należy instalować bezpieczne zejścia do wykopów wejście po drabinie do wykopu powinno być wykonane z chwilą osiągnięcia głębokości większej niż 1,0m w rozstawie nieprzekraczającym 20,0 m.

### 5.2.2 Zasyпка i zagęszczenie gruntu

Należy podjąć szczególne starania, aby w czasie zasypywania wykopów nie przemieścić lub nie uszkodzić rur. Nie wolno używać zagęszczarek w odległości mniejszej niż 30 cm od rur i złączy. Złącza na przewodach kanalizacyjnych powinny być odkryte do chwili zakończenia próby szczelności. Grubość warstwy ochronnej zasypki strefy niebezpiecznej ponad wierzch przewodu powinna wynosić, co najmniej 0,3 m. Materiałem zasypki w obrębie strefy niebezpiecznej powinny być piasek z zagęszczeniem mechanicznym w strefie przewodu do uzyskania stopnia zagęszczenia w wielkości minimalnej 98% wg Proctor'a.

Ze względu na możliwość naruszenia struktury osypki przy demontażu umocnienia wykopu należy zachować następujący sposób ich wykonania:

- Obsypkę wykonywać warstwami z jednoczesnym demontażem umocnienia ścian przydennej części wykopu;
- Zagęszczenie warstwy osypki należy wykonać po demontażu pasa umocnienia w jej obrębie;
- Po zagęszczeniu pierwszej warstwy ułożyć kolejną, zdemontować umocnienie w jej obrębie, zgęścić itd.

Zasypanie przewodów przeprowadza się w trzech etapach:

- etap I – wykonanie warstwy ochronnej rur przewodowych z wyłączeniem odcinków na złączach,
- etap II – po próbie szczelności (ciśnienia) złączy przewodu, wykonanie warstwy ochronnej w miejscach połączeń,
- etap III – zasyпка wykopu gruntem piaszczystym, warstwami z jednoczesnym zagęszczaniem i rozbiórką umocnień ścian wykopu.

Zasypywanie wykopów winno odbywać się warstwami nie grubszymi niż 20 cm z sukcesywnym zagęszczaniem. Przed zasypaniem dno wykopu należy osuszyć i oczyścić z zanieczyszczeń pozostałych po montażu przewodu. Wykopy należy zasypać gruntem piaszczystym. W przypadku pojawienia się w gruntach piaszczystych przewarstwień gruntów spoistych, grunty te należy wymienić na piaszczyste. Do zagęszczenia gruntów należy użyć maszyn takich jak: walce wibracyjne, wibratory o ręcznym prowadzeniu, płyty ubijające w zależności od dostępu do miejsca warstwy zagęszczanej. Wydobyty grunt z wykopu, który nie będzie użyty do zasypania powinien być wywieziony przez Wykonawcę w miejsce wybrane przez Wykonawcę i zaakceptowane przez Zamawiającego. Wywóz urobku obejmuje transport z miejsca załadunku do miejsca rozładunku wraz z wszystkimi kosztami zdeponowania. W przypadku zdeponowania tymczasowego obejmuje także ponowny załadunek i powrót na miejsce zasypania. W przypadku korzystania z dróg publicznych przy dowozie i wywozie urobku Wykonawca zwróci szczególną uwagę na ich dopuszczalne obciążenia eksploatacyjne oraz na zachowanie czystości. Wykonawca zastosuje odpowiednie środki dla ochrony dróg publicznych przed nanoszeniem ziemi przez opony własnych środków transportu lub będzie je regularnie oczyszczał. Po ukończeniu zasypywania wykopu teren należy przywrócić do stanu pierwotnego. Wykonawca winien uwzględnić w cenie za wykonanie wykopów wszelkie opłaty za składowanie odpadów, śmieci i niebezpiecznych odpadów. W przypadku odstępstw warunków gruntowych określonych dla posadowienia należy wstrzymać roboty i poinformować Zamawiającego.

### 5.2.3 Zabezpieczenie istniejącego uzbrojenia

Przed rozpoczęciem robót Wykonawca dokona ponownej weryfikacji lokalizacji kabli, instalacji i innych elementów uzbrojenia podziemnego. Wszystkie napotkane przewody podziemne na trasie wykonywanego wykopu, krzyżujące się lub biegnące równoległe z wykopem powinny być zabezpieczone przed uszkodzeniem, a w razie potrzeby podwieszane w sposób zapewniający ich eksploatację.

Wszelkie prace w obrębie istniejącego uzbrojenia należy wykonywać ręcznie, pod nadzorem odpowiednich służb właścicieli uzbrojenia.

W przypadku konieczności naruszenia lub przerwania istniejących instalacji Wykonawca nie podejmie żadnych działań bez powiadomienia o tym Inżyniera i przed ustaleniem odpowiednich poczynań. Wykonawca będzie odpowiedzialny za powzięcie wszelkich koniecznych środków w celu ochrony, utrzymania i tymczasowego dostępu do tego typu usług, z których korzystanie zostało w wyniku robót uniemożliwione.

Nie wyklucza się występowania w terenie niezainwentaryzowanego uzbrojenia. W przypadku natrafienia na niezainwentaryzowane uzbrojenie podziemne należy niezwłocznie powiadomić gestora sieci i wspólnie z Inżynierem ustalić dalszy tryb postępowania.

### 5.2.4 Szczegółowe warunki wykonania robót ziemnych

W ramach robót ziemnych należy wykonać wykopy wraz z zasyppką pod przewody kanalizacyjne, uliczne studzienki rewizyjne i wpustów ulicznych.

## 5.3. Umocnienie wykopów

Wszystkie obmiary dla umocnienia wykopów powinny być zawarte w cenach jednostkowych.

### 5.3.1 Zasyпка i zagęszczenie gruntu

Umocnienie wykopów obejmuje:

- Doniesienie materiałów i przygotowanie elementów obudowy z przycięciem materiałów do potrzebnych wymiarów.
- Wyrównanie ścian wykopu.
- Obudowa ścian palami szalunkowymi (wypraskami) wraz z rozparciem stemplami.
- Przykrycie wykopu balami.
- Rozbiórka szalowania i rozpór z wydobyciem materiałów na pobocze wykopu.
- Odniesienie materiałów z rozbiórki, posegregowanie i oczyszczenie.

## 6. KONTROLA JAKOŚCI ROBÓT

### 6.1. Ogólne zasady kontroli jakości

Ogólne zasady kontroli jakości robót podano w STWiORB D-M.00.00.00 „Wymagania ogólne”. Wykonawca jest odpowiedzialny za pełną kontrolę jakości robót i materiałów. Wykonawca zapewni odpowiedni system i środki techniczne do kontroli jakości robót na terenie i poza terenem budowy. Wszystkie badania i pomiary będą przeprowadzane zgodnie z wymaganiami Norm lub Aprobatach Technicznych przez jednostki posiadające odpowiednie uprawnienia i certyfikaty. Zamawiający jest uprawniony do prowadzenia własnej kontroli robót (w tym kontroli analitycznej).

### 6.2. Szczegółowe zasady kontroli jakości robót ziemnych

Badania laboratoryjne muszą obejmować sprawdzenie podstawowych cech materiałów podanych w niniejszej ST oraz wyspecyfikowanych we właściwych PN (EN-PN) a częstotliwość ich wykonania musi pozwolić na uzyskanie wiarygodnych i reprezentatywnych wyników dla całości wybudowanych lub zgromadzonych materiałów. Wyniki badań Wykonawca przekazuje Zamawiającemu. Wykonawca będzie przekazywać Zamawiającemu kopie raportów z wynikami badań. Badania kontrolne obejmują cały proces budowy. Badania jakości robót w czasie ich realizacji należy wykonywać zgodnie z wytycznymi właściwych WTWOR oraz instrukcjami zawartymi w Normach. Po wykonaniu wykopów należy sprawdzić, czy pod względem kształtu, zagęszczenia i wykończenia odpowiada on wymaganiom oraz czy dokładność wykonania nie przekracza tolerancji podanych w niniejszej ST lub odpowiednich normach. Sprawdzenie odwodnienia korpusu ziemnego polega na kontroli zgodności z wymaganiami niniejszej ST określonymi w pkt. 5 oraz z dokumentacją projektową.

Szczególną uwagę należy zwrócić na:

- właściwe ujęcie i odprowadzenie wód opadowych,
- właściwe ujęcie i odprowadzenie wycieków wodnych.

Szerokość korpusu ziemnego nie może różnić się od szerokości projektowanej o więcej niż  $\pm 10$ cm. Szerokość dna rowów nie może różnić się od szerokości projektowanej o więcej niż  $\pm 5$ cm. Rzędne korony korpusu ziemnego nie mogą różnić się od rzędnych projektowanych o więcej niż -3 cm lub +1 cm.

Pochylenie skarp nie może różnić się od pochylenia projektowanego o więcej niż 10% wartości pochylenia wyrażonego tangensem kąta.

Nierówności powierzchni korpusu ziemnego mierzone łąką 3-metrową, nie mogą przekraczać 3cm. Nierówności skarp, mierzone łąką 3-metrową, nie mogą przekraczać  $\pm 10$  cm. Spadek podłużny powierzchni korpusu ziemnego lub dna rowu, sprawdzony przez pomiar niwelatorem rzędnych wysokościowych, nie może dawać różnic, w stosunku do rzędnych projektowanych, większych niż -3 cm lub +1 cm. Wskaźnik zagęszczenia gruntu określony zgodnie z BN-77/8931-12 powinien być zgodny z założonym dla odpowiedniej kategorii ruchu. W przypadku gruntów, dla których nie można określić wskaźnika zagęszczenia należy określić wskaźnik odkształcenia  $I_0$ , zgodnie z normą PN-S-02205:1998. Wszystkie materiały niespełniające wymagań podanych w odpowiednich punktach specyfikacji, zostaną odrzucone. Jeśli materiały niespełniające wymagań zostaną wbudowane lub zastosowane, to na polecenie Zamawiającego Wykonawca wymieni je na właściwe, na własny koszt. Wszystkie roboty, które wykazują większe odchylenia cech od określonych w punktach 5 i 6 niniejszej ST powinny być ponownie wykonane przez Wykonawcę na jego koszt. Kontrola wykonania wykopów polega na sprawdzeniu zgodności z wymaganiami określonymi w dokumentacji projektowej i niniejszej ST.

W czasie kontroli szczególną uwagę należy zwrócić na:

- a) sposób odsparzania gruntów nie pogarszający ich właściwości,
- b) zapewnienie stateczności skarp,
- c) odwodnienie wykopów w czasie wykonywania robót i po ich zakończeniu,
- d) dokładność wykonania wykopów (usytuowanie i wykończenie),
- e) zagęszczenie górnej strefy korpusu w wykopie według wymagań określonych w pkt. 5.

Oznaczenie wskaźnika zagęszczenia  $I_s$  powinno być przeprowadzone według normy BN77/8931-12, oznaczenie modułów odkształcenia według normy PN-S-02205:1998. Zagęszczenie każdej warstwy należy kontrolować nie rzadziej niż:



- jeden raz w trzech punktach na 1000m<sup>2</sup> warstwy, w przypadku określenia wartości  $I_s$ ,
- jeden raz w trzech punktach na 2000m<sup>2</sup> warstwy w przypadku określenia pierwotnego i wtórnego modułu odkształcenia.

Wyniki kontroli zagęszczenia robót Wykonawca powinien wpisywać do dokumentów laboratoryjnych. Bieżąca kontrola Inżyniera obejmuje wizualne sprawdzanie wszystkich elementów procesu technologicznego oraz akceptowanie wyników badań laboratoryjnych Wykonawcy.

Wyniki badań i pomiarów kontrolnych w czasie wykonywania robót ziemnych należy wpisywać do:

- dziennika laboratorium Wykonawcy,
- dziennika budowy,
- protokołów odbioru robót zanikających lub ulegających zakryciu.

## 7. OBMIAR ROBÓT

Ogólne zasady obmiaru robót podano w STWiORB D-M.00.00.00. pkt 7 „Wymagania ogólne”.

### 7.1. Jednostka obmiarowa

Jednostką obmiarową dla robót objętych specyfikacją jest m<sup>3</sup> (metr sześcienny) - dla:

- kubatury wykonanego i odebranego wykopu,
- kubatury wykonanego i odebranego zasypiania z zagęszczeniem wykopu,
- wywozu nadmiaru gruntu na składowisko wraz z kosztami utylizacji

## 8. ODBIÓR ROBÓT

Ogólne zasady odbioru robót podano w STWiORB D-M-00.00.00 „Wymagania ogólne”.

Proces odbioru powinien obejmować:

- sprawdzenie dokumentacji powykonawczej w zakresie kompletności i uzyskanych wyników badań laboratoryjnych,
- sprawdzenie wykonania wykopów i zasypów pod względem wymaganych parametrów – wymiarowych i technicznych,
- sprawdzenie zabezpieczenia wykonanych robót ziemnych.

## 9. PODSTAWA PŁATNOŚCI

Ogólne zasady podstawy płatności podano w STWiORB D-M.00.00.00. pkt 7 „Wymagania ogólne”.

Płatność za jednostkę obmiarową roboty wg zakresu wymienionego w pkt. 1.3. niniejszej ST należy przyjmować zgodnie z postanowieniami Kontraktu, obmiarem robót, oceną jakości użytych materiałów i jakości wykonania robót, na podstawie wyników pomiarów i badań.

Cena wykonania robót ziemnych w zakresie wykopów rozliczana w m<sup>3</sup> obejmuje:

- badania laboratoryjne materiałów i gruntów wraz z opracowaniem dokumentacji
- zabezpieczenie lub usunięcie istniejących w terenie urządzeń technicznych, roślinności i uzbrojenia terenu,
- usunięcie rumowisk, wysypisk odpadów,
- zabezpieczenie obiektów chronionych prawem
- oznakowanie i zabezpieczenie robót prowadzonych w pasie drogowym, wraz z niezbędną dokumentacją,
- wykonanie robót zasadniczych,
- przejęcie i odprowadzenie wód opadowych i gruntowych z terenu robót wraz z instalacjami odwadniającymi,
- wykonanie tymczasowych umocnień ścian wykopów i odwodnienia wykopów,
- transport wymienianego gruntu pochodzącego z wykopów i jego utylizacja (ze wszystkimi – pozwoleniami i kosztami składowania i utylizacji), przygotowanie podłoża gruntowego pod roboty,
- zakup i dostarczenie materiałów, sprzętu i urządzeń oraz ich składowanie,
- wykonanie niezbędnych tymczasowych nawierzchni komunikacyjnych oraz nasypów wraz z ich czasowym odwodnieniem i ostateczną likwidacją
- wykonanie określonych w postanowieniach Kontraktu badań, pomiarów, sondowań i sprawdzeń robót.

Cena wykonania robót ziemnych w zakresie zasypiania wykopów z zagęszczeniem rozliczana w m<sup>3</sup> obejmuje:

- badania laboratoryjne materiałów i gruntów wraz z opracowaniem dokumentacji
- oznakowanie i zabezpieczenie prowadzonych robót, wraz z niezbędną dokumentacją,
- wykonanie robót zasadniczych,
- wymianę gruntu,
- transport gruntu,
- zakup i dostarczenie materiałów, sprzętu i urządzeń oraz ich składowanie,
- wykonanie określonych w postanowieniach Kontraktu badań, pomiarów, sondowań i sprawdzeń robót,
- zagęszczenie gruntu,
- uporządkowanie terenu budowy po robotach.

Cena wywozu 1m<sup>3</sup> nadmiaru gruntu obejmuje:

- załadowanie gruntu na środki transportu
- transport gruntu na składowisko wraz z kosztami utylizacji

## 10. PRZEPISY ZWIĄZANE

Przepisy wymienione w punkcie 10 STWiORB - Wymagania Ogólne.

Ponadto:

- |  |  |
|--|--|
| 1. WTWiOR  | Warunki Techniczne Wykonania i Odbioru Robót – ITB.  |
| 2. PN-86/B-02480   | Grunty budowlane. Określenia, symbole, podział i opis gruntów.   |
| 3. PN-74/B-04452   | Grunty budowlane. Badania polowe.  |
| 4. PN-88/B-04481   | Grunty budowlane. Badania próbek gruntu.   |
| 5. PN-B-06050: 1999  | Geotechnika. Roboty ziemne. Wymagania ogólne.  |
| 6. PN-91/B-06716   | Kruszywa mineralne. Piaski i żwiry filtracyjne. Wymagania techniczne.                                      |
| 7. PN-B-11111: 1996  | Kruszywa mineralne. Kruszywa naturalne do nawierzchni drogowych. Żwir i mieszanki.                         |
| 8. PN-B-11113: 1996  | Kruszywa mineralne. Kruszywa naturalne do nawierzchni drogowych. Piasek.                                   |
| 9. PN-EN-932-1:1999  | Badania podstawowych własności kruszyw. Metody pobierania próbek.  |
| 10. PN-S-02205: 1998   | Drogi samochodowe. Roboty ziemne. Wymagania i badania.   |
| 11. PN-B-0248  | Grunty budowlane, określenia. Podział i opis gruntów.  |
| 12. BN-77/8931-12  | Oznaczenie wskaźnika zagęszczenia gruntu.  |
| 13. BN-64/8931-02  | Drogi samochodowe. Oznaczenie modułu odkształcenia nawierzchni podatnych i podłoża przez obciążenie płytą. |
| 14. BN-72/8932-01  | Budowle drogowe i kolejowe. Roboty ziemne.   |
| 15. Roboty ziemne, Warunki Techniczne Wykonania i Odbioru (dotyczy budowli hydrotechnicznych) wydanie MOŚZNiL z 1994r.   |  |
| 16. Ustawa z dnia 20 kwietnia 2004 r. o zmianie ustawy o odpadach (Dz. U. z 2004r. Nr 116 poz. 1208),  |  |
| 17. Ustawa z dnia 27 lipca 2001 r. o wprowadzeniu ustawy - Prawo ochrony środowiska, ustawy o odpadach oraz o zmianie innych ustaw. (Dz. U z 2001r. Nr100 poz.1085), Ustawa z dnia 27 kwietnia 2001 r. o odpadach (Dz. U. z 2001r. Nr 62 poz. 628) |  |
- oraz inne obowiązujące PN (EN-PN) lub odpowiednie normy krajów UE w zakresie przyjętym przez polskie prawodawstwo.

## D-10.02.02. KANALIZACJA SANITARNA – ROBOTY MONTAŻOWE

### 1. WSTĘP

#### 1.1. Przedmiot STWiORB

Przedmiotem niniejszej STWiORB są wymagania dotyczące wykonania i odbioru robót budowlanych związanych z siecią kanalizacji sanitarnej w ramach zadania „Budowa ulicy Strzeleckiego w Pruszczu Gdańskim – Etap I”.

#### 1.2. Zakres stosowania STWiORB

Specyfikacja jest stosowana jako dokument kontraktowy przy realizacji Robót wymienionych w punkcie 1.1.

#### 1.3. Zakres robót objętych STWiORB

Ustalenia zawarte w niniejszej specyfikacji dotyczą zasad prowadzenia robót związanych z wykonaniem i odbiorem budowy sieci kanalizacji sanitarnej oraz przebudowy sieci kanalizacji sanitarnej w ramach realizacji zadania wymienionego w pkt. 1.1.

#### 1.4. Określenia podstawowe

**Kanał sanitarny** - kanał przeznaczony do odprowadzenia ścieków sanitarnych.

**Przykanalik** - prosty kanał przeznaczony do połączenia budynku z siecią kanalizacji sanitarnej.

**Rura ochronna** - rura służąca zabezpieczeniu płytkiego przykanalika przed uszkodzeniem w trakcie prowadzenia robót drogowych lub zabezpieczeniu kanału na obiekcie.

**Kolektor główny** - kanał przeznaczony do zbierania ścieków z kanałów zbiorczych i odprowadzania ich do odbiornika.

**Studzienka kanalizacyjna (rewizyjna)** - obiekt na kanale przeznaczony do kontroli i prawidłowej eksploatacji kanałów.

**Studzienka kaskadowa (spadowa)** - studzienka kanalizacyjna, mająca dodatkowy przewód pionowy lub odpowiednią konstrukcję umożliwiającą wytracenie nadmiaru energii ścieków, spływających z wyżej położonego kanału dopływowego do niżej położonego kanału odpływowego.

**Komora robocza** - zasadnicza część studzienki kanalizacyjnej przeznaczona do czynności eksploatacyjnych.

**Komin włazowy** - szyb łączący komorę roboczą z powierzchnią terenu, przeznaczony do wchodzenia i wychodzenia obsługi.

**Kineta** - wyprofilowane koryto w dnie studzienki kanalizacyjnej, przeznaczone do przepływu ścieków.

**Wysokość komory roboczej** - odległość pomiędzy rzędną dolnej powierzchni płyty przykrycia komory roboczej, a rzędną spocznika przy ścianie komory.

**Spocznik** - element dna studzienki pomiędzy kinetą a ścianą komory roboczej.

**Właz kanałowy** - element żeliwny przeznaczony do przykrycia podziemnych studzienek kanalizacyjnych, składający się z korpusu i pokrywy.

**Płyta pokrywowa (pośrednia)** - płyta przykrywająca komorę roboczą studzienki kanalizacyjnej.

Inne określenia.

**Pierścienie regulacyjne** – pierścienie pod włazy żeliwne służące do regulacji wysokościowej.

**Rura ochronna** - rura dla zabezpieczenia kolektora przy skrzyżowaniu z projektowaną drogą lub przeszkodą przypadku niewystarczającego zagłębienia kanału.

**Podpory ślizgowe** - podparcia rurociągu w rurze ochronnej lub przewiertowej.

#### 1.5. Ogólne wymagania dotyczące robót

Ogólne wymagania dotyczące Robót podano w STWiORB D-M.00.00.00. „Wymagania ogólne” pkt. 1.5.

### 2. MATERIAŁY

Ogólne wymagania dotyczące materiałów, ich pozyskiwania i składowania podano w STWiORB D-M-00.00.00 „Wymagania ogólne” pkt 2.

Dostarczane materiały na miejscu budowy należy sprawdzić pod względem kompletności i zgodności z danymi producenta. Należy przeprowadzić oględziny dostarczonych materiałów. W razie stwierdzenia wad lub powstawania wątpliwości o ich jakości przed wbudowaniem należy poddać badaniom określonym przez Inżyniera.

Wybrany i zaakceptowany rodzaj materiału nie może być później zmieniony bez zgody Inżyniera.

#### 2.1. Rury kanałowe

##### 2.1.1 Rury kanałowe PVC, PE

Kanały zaprojektowano z rur z PP SN8, PVC SN 8 o średnicach jak podano w dokumentacji projektowej. Rury PP strukturalne, o połączeniach kielichowych powinny spełniać wymagania PN-EN 1852-1:2010. Rury PVC lite, o połączeniach kielichowych powinny spełniać wymagania PN-EN 1401-1:2009. Zaprojektowano także rurociąg ciśnieniowy z rur PE 100 SDR17.

### 2.1.2 Rury kanalne kamionkowe

Przebudowywane odcinki kanalizacji zaprojektowano z rur kamionkowych DN250, DN300 glazurowanych, produkowanych zgodnie z normą PN-EN 295.

## 2.2. Studnie kanalizacyjne żelbetowe

### 2.2.1 Studnie rewizyjne

Studnie kanalizacyjne rewizyjne o średnicach 1200mmz prefabrykatów betonowych łączonych na uszczelki (uszczelki zgodne z normą PN-EN 681-1), z betonu C35/45 (B45) wodoszczelnego W12 i mrozoodpornego F150, agresywne oddziaływanie zamrażania/rozmarzania XF4, wykonane zgodnie z normą PN-EN 1917:2004 złożone z:

- monolitycznej części dennej (monolit łącznie z kinetą) o średnicy 1200 mm, 1500mm i 2000mm o wysokości dostosowanej do głębokości studzienki,
- kręgów betonowych 1200mm, łączonych na uszczelkę odpowiadających wymaganiom normy PN-EN 1917 lub monolit,
- prefabrykowanego pierścienia odciążającego z betonu klasy C35/45 o średnicy dostosowanej do średnicy studni;
- zwieńczenie z płyty betonowej zbrojonej z otworem pod wąż Dn 600 mm, prefabrykowanego - pierścienia wyrównawczego z betonu klasy C35/45 o średnicy dostosowanej do średnicy wjazdu i wysokości 37cm dla wjazdów ulicznych lub 17cm dla wjazdów chodnikowych lub z tworzywa sztucznego,
- w studniach fabrycznie osadzone stopnie stalowe (zgodne z normą PN-EN 13101) powlekane i zintegrowane,
- przejścia rur przez ściany szczelne typu PS z króćcami do podłączenia rur kanalizacyjnych,
- wjazdu betonowo-żeliwnego lub z tworzywa sztucznego klasy D400 dla studni zlokalizowanych w pasie drogowym, klasy C250 na terenach zielonych i klasy A15 dla studni zlokalizowanych w skarpie nasypu drogowego; o średnicy 600mm spełniające wymagania PN-EN 124-1:2015-07.

### 2.2.2 Studnie rewizyjne kaskadowe

Studnie kanalizacyjne rewizyjne o średnicach 1200 mm z prefabrykatów betonowych łączonych na uszczelki (uszczelki zgodne z normą PN-EN 681-1), z betonu C35/45 (B45) wodoszczelnego W12 i mrozoodpornego F150, agresywne oddziaływanie zamrażania/rozmarzania XF4, wykonane zgodnie z normą PN-EN 1917 złożone z:

- monolitycznej części dennej (monolit łącznie z kinetą) o średnicy 1200 mm, 1500mm i 2000mm o wysokości dostosowanej do głębokości studzienki,
- kręgów betonowych 1200mm łączonych na uszczelkę odpowiadających wymaganiom normy PN-EN 1917 lub monolit,
- prefabrykowanego pierścienia odciążającego z betonu klasy C35/45 o średnicy dostosowanej do średnicy studni,
- zwieńczenie z płyty betonowej zbrojonej z otworem pod wąż Dn 600mm, prefabrykowanego - pierścienia wyrównawczego z betonu klasy C35/45 o średnicy dostosowanej do średnicy wjazdu i wysokości 37cm dla wjazdów ulicznych lub 17cm dla wjazdów chodnikowych lub z tworzywa sztucznego,
- w studniach fabrycznie osadzone stopnie stalowe (zgodne z normą PN-EN 13101) powlekane i zintegrowane,
- przejścia rur przez ściany szczelne typu PS z króćcami do podłączenia rur kanalizacyjnych
- wjazdu betonowo-żeliwnego lub z tworzywa sztucznego klasy D400 dla studni zlokalizowanych w pasie drogowym, klasy C250 na terenach zielonych; o średnicy 600mm spełniające wymagania PN-EN 124.

Po ustawieniu studni w wykopie, przepad obetonować mieszanką betonową klasy C12/15.

## 2.3. Przejście przez ściany

Przejście przez ściany studni kanalizacyjnych rurami PVC, kamionkowych z zastosowaniem kształtek typowych z uszczelkami (przejście tulejowe skośne PVC).

## 2.4. Przepompownie

Przepompownie ścieków – wykonane w obudowie monolitycznej, betonowy z betonu klasy min. C35/45, o wodoszczelności W12, wraz z całym wyposażeniem:

- pomp zatapialnych
- komory przepompowni
- osprzętu hydrauliczno-mechanicznego
- układu zasilająco-sterowniczego.

Szczegółowy wykaz pompowni, wymiary i wydajność pomp podano w dokumentacji projektowej.

## 2.5. Pierścienie regulacyjne

Pierścień wyrównujący, pozwalający na wyregulowanie całkowitej wysokości studzienki zgodnie z PN-EN 1917:2004.

## 2.6. Pierścienie odciążające

Pierścienie odciążające betonowe w klasie betonu min C20/25, zbrojone stalą. Wykonanie zgodne z PN-EN 1917:2004.

## 2.7. Inne materiały do wykonania robót to m.in.:

- Kruszywo do posypki i obsypki kanałów - jako zasypkę kanałów należy zastosować piaski grube i średnie, spełniające wymagania PN-EN 13242 tj. kategoria uziarnienia Gf85, zawartość pyłów kategoria nie wyższa niż f7.
- Powyżej zasypkę prowadzić gruntem spełniającym wymagania do budowy skarp drogowych wg PN-S-02205.
- Beton klasy C8/10, C20/25 i C25/30.
- Cement stosowany do betonu powinien być cementem portlandzkim klasy nie niższej niż „32,5” wg PN-EN 197-1.
- Kruszywo do betonu spełniające wymagania podane w M.13.01.00.
- Woda powinna być odpowiadać wymaganiom PN-EN 1008.
- Krawężniki 15x30cm spełniające wymagania wg STWiORB D.08.01.01.

## 2.8. Składanie materiałów

### 2.8.1 Rury kanałowe

Rury można składować na otwartej przestrzeni, układając je w pozycji leżącej jedno- lub wielowarstwowo, albo w pozycji stojącej. Powierzchnia składowania powinna być utwardzona i zabezpieczona przed gromadzeniem się wód opadowych. W przypadku składowania poziomego pierwszą warstwę rur należy ułożyć na podkładach drewnianych. Podobnie na podkładach drewnianych należy układać wyroby w pozycji stojącej i jeżeli powierzchnia składowania nie odpowiada ww. wymaganiom. Przechowywane rury muszą być zabezpieczone przed osuwaniem się i powinny być tak ułożone, aby nie opierały się kielichami o podłoże. Maksymalna wysokość stosu wynosić może 1 metr lub trzy warstwy rur. Wykonawca jest zobowiązany układać rury według poszczególnych grup, wielkości i gatunków w sposób zapewniający stateczność oraz umożliwiający dostęp do poszczególnych stosów lub pojedynczych rur.

### 2.8.2 Kręgi

Kręgi można składować na powierzchni nieutwardzonej pod warunkiem, że nacisk kręgów przekazywany na grunt nie przekracza 0,5 MPa. Przy składowaniu wyrobów w pozycji wbudowania wysokość składowania nie powinna przekraczać 1,8m. Składowanie powinno umożliwiać dostęp do poszczególnych stosów wyrobów lub pojedynczych kręgów.

### 2.8.3 Włazy kanałowe i stopnie

Włazy kanałowe i stopnie powinny być składowane z dala od substancji działających korodująco. Włazy powinny być posegregowane wg klas. Powierzchnia składowania powinna być utwardzona i odwodniona.

### 2.8.4 Kruszywo

Kruszywo należy składować na utwardzonym i odwodnionym podłożu w sposób zabezpieczający je przed zanieczyszczeniem i zmieszaniem z innymi rodzajami i frakcjami kruszyw.

## 3. SPRZĘT

Ogólne wymagania dotyczące sprzętu podano w STWiORB D-M-00.00.00 „Wymagania ogólne” pkt 3.

Wykonawca przystępujący do wykonania kanalizacji powinien wykazać się możliwością korzystania z następującego sprzętu:

- żurawi budowlanych samochodowych,
- samochodu dostawczego,
- samochodu skrzyniowego,
- koparek podsiębiernych,
- spycharek kołowych lub gąsienicowych,
- sprzętu mechanicznego do zagęszczania gruntu,
- sprzętu mechanicznego do przecisków,
- sprzętu ręcznego (ubjacków ) i mechanicznego do zagęszczania gruntu,
- wciągarek mechanicznych,
- betoniarki kołowej,
- beczkowozów,
- piła tarczowa,
- systemy szalowania wykopów,
- sprzęt do wykonania przewiertu.

Regulacje wysokościowa studzienek wykonuje się w sposób ręczny, przy pomocy następującego sprzętu:

- zagęszczarek płytowych, ubjacków mechanicznych, wibratorów wgłębnych, do zagęszczania podbudowy, nawierzchni asfaltowej i mieszanki betonowej,
- sprężarek, młotów pneumatycznych, pił mechaniczne do robót rozbiórkowych,
- żurawi samochodowych o udźwigu do 4,0 ton,
- sprzętu pomocniczego.

## **4. TRANSPORT**

### **4.1. Ogólne wymagania dotyczące transportu**

Ogólne wymagania dotyczące transportu podano w SST D-00.00.00 „Wymagania ogólne” pkt 4.

### **4.2. Transport kręgów**

Transport kręgów powinien odbywać się samochodami w pozycji wbudowania. Dla zabezpieczenia przed uszkodzeniem przewożonych elementów, Wykonawca dokona ich usztywnienia przez zastosowanie przekładek, rozporów i klinów z drewna, gumy lub innych odpowiednich materiałów.

Podnoszenie i opuszczanie kręgów o średnicach 1,2 m i 1,4 m należy wykonywać za pomocą minimum trzech lin zawieszonych równomiernie na obwodzie prefabrykatu.

### **4.3. Transport mieszanki betonowej**

Do przewozu mieszanki betonowej Wykonawca zapewni takie środki transportowe, które nie spowodują segregacji składników, zmiany składu mieszanki, zanieczyszczenia mieszanki i obniżenia temperatury przekraczającej granicę określoną w wymaganiach technologicznych.

### **4.4. Transport rur**

Rury powinny być przewożone w pozycji poziomej, podparte na całej swojej długości.

Należy zadbać, aby podczas transportu:

- wyeliminować działanie promieni słonecznych na rury,
- zabezpieczyć rury przed działaniem opadów atmosferycznych,
- unieruchomić rury aby się nie przemieszczały,
- unikać możliwości powstania uszkodzeń mechanicznych (np., przecięcia powierzchni rury przez ostre krawędzie).

### **4.5. Transport kruszyw**

Kruszywa mogą być przewożone dowolnymi środkami transportu, w sposób zabezpieczający je przed zanieczyszczeniem i nadmiernym zawilgoceniem.

### **4.6. Transport cementu i jego przechowywanie**

Transport cementu i przechowywanie powinny być zgodne z BN-88/6731-08 [16].

## **5. WYKONANIE ROBÓT**

Ogólne zasady wykonania robót podano w STWiORB D-M-00.00.00 „Wymagania ogólne” pkt 5.

### **5.1. Roboty przygotowawcze**

Trasę projektowanej sieci kanalizacyjnej oraz wszystkich elementów należy wytyczyć w oparciu o plan sytuacyjny i trwale oznaczyć w terenie za pomocą kołków osiowych, kołków świadków i kołków krawędziowych.

W przypadku niedostatecznej ilości reperów stałych, Wykonawca wbuduje repery tymczasowe (z rzędnymi sprawdzonymi przez służby geodezyjne), a szkice sytuacyjne reperów i ich rzędne przekazuje Inżynierowi.

Jeżeli jest to konieczne do wykonania robót, Wykonawca przygotowuje platformy robocze dla sprzętu.

### **5.2. Roboty ziemne**

Wykopy dla sieci kanalizacyjnej należy wykonać jako liniowe, o ścianach pionowych umocnionych. W pobliżu istniejącego uzbrojenia podziemnego - ręcznie. Odspojony grunt może zostać użyty do ponownego zsypanie wykopów lub odwieziony na odkład.

W miejscach występowania gruntów organicznych lub słabonośnych, wskazanych na rysunkach, należy dokonać wymiany gruntu lub wzmocnienia podłoża zgodnie z technologią przyjętą w projekcie wzmocnienia podłoża.

W wypadku układania rurociągów w nasypach drogowych, wykopy pod kanały wolno rozpocząć po wykonaniu i zagęszczeniu nasypu drogowego do rzędnej co najmniej większej o 0,5m od rzędnej wierzchu rury kanalizacyjnej.

Niedopuszczalne jest jeżdżenie ciężkim sprzętem drogowym po przewodach kanalizacyjnych przykrytych warstwą gruntu mniejszą niż 1,0m.

Roboty ziemne należy prowadzić zgodnie z normą PN-B-10736, instrukcją producenta rur oraz z normą PN-EN 1610. Podczas prowadzenia robót, przez cały czas trwania budowy, należy zabezpieczyć wykopy barierami ochronnymi i tablicami ostrzegawczymi, a w nocy oświetlić światłem sztucznym - ostrzegawczym. W miejscach przejść dla pieszych ustawić kładki z barierkami.

#### **5.2.1 Odwodnienie wykopów**

W miejscu występowania wód gruntowych w dnie wykopów należy wykonać odwodnienie na czas prowadzenia robót. Sposób odwodnienia wykopów, dostosowany do panujących w czasie wykonywania robót warunków gruntowo-wodnych, zaprojektowany zostanie przez Wykonawcę robót. W czasie wykonywania wykopów należy zwrócić szczególną uwagę na nie dopuszczenie do zawilgocenia i uplastycznienia gruntów spoistych. Wykonawca powinien,

wykonać wszystkie niezbędne instalacje i roboty tymczasowe, które umożliwią odprowadzenie wód gruntowych i opadowych poza obszar robót ziemnych oraz uniemożliwią napływ wody do wykopów tak, aby zabezpieczyć grunty przed przewilgoceniem i nawodnieniem. Wykonawca projektując i wykonując urządzenia służące do odwodnienia placu budowy powinien zwrócić uwagę na szczególnie trudne warunki gruntowe. Odprowadzenie wód do istniejących zbiorników naturalnych i urządzeń odwadniających musi być poprzedzone uzgodnieniem z odpowiednimi instytucjami.

### 5.3. Przygotowanie podłoża

Pod rury należy wykonać podsypkę z piasku różnoziarnistego grubości co najmniej 20cm.

Podłoże pod rury powinno być tak przygotowane, aby rury po ich ułożeniu opierały się na całej jego długości w co najmniej 1/4 obwodu z wyłączeniem złącz. W miejscach łączenia rur, w podłożu należy wykonać niecki montażowe o szerokości odpowiadającej 2-3 krotnej szerokości złącza. Dopuszczalne zmniejszenie grubości podłoża od przewidywanej w Dokumentacji Projektowej, nie powinno być większe niż 10%. Dopuszczalne odchylenie rzędnych podłoża od rzędnych w dokumentacji nie powinno przekraczać  $\pm 1$ cm.

Posadowienie studni kanalizacyjnych, pompowni na warstwie żwiru lub tłucznia z piaskiem o grubości 20cm lub płycie betonowej grubości min. 20cm w zależności od warunków gruntowych.

Zagęszczenie podłoża min. 0,97. Posadowienie studni kanalizacyjnych, pompowni na gruntach o słabej nośności zgodnie z projektem drogowym (wymiana gruntu, lub wzmocnienie).

### 5.4. Roboty montażowe

Sposób budowy kanału musi gwarantować utrzymanie trasy i spadków zgodnie z Dokumentacją Projektową oraz spełniać warunki określone w normie PN-EN 1610. Przy układaniu kanału należy zachować prostoliniowość osi zarówno w płaszczyźnie poziomej jak i pionowej.

Całość robót ziemnych i montażowych związanych z budową sieci kanalizacji należy wykonać zgodnie: z zasadami sztuki budowlanej, z normą PN-EN 1610, z instrukcjami producentów poszczególnych elementów oraz z Warunkami Technicznymi Wykonania i Odbioru Rurociągów z Tworzyw Sztucznych -wydanymi przez Polską Korporację Techniki Sanitarnej, Grzewczej i Klimatyzacji Warszawa 1994r.

Rury należy układać w temperaturze powyżej 0o C, a wszelkiego rodzaju betonowania wykonywać w temperaturze nie mniejszej niż +8o C.

Przed zakończeniem dnia roboczego bądź przed zejściem z budowy należy zabezpieczyć końce ułożonego kanału przed zamuleniem.

Wszystkie roboty należy prowadzić zgodnie z: Rozporządzeniem Ministra Infrastruktury z dnia 6 lutego 2003r. w sprawie bezpieczeństwa i higieny pracy podczas wykonywania robót budowlanych (Dz. U. Nr 47 poz. 401 z późniejszymi zmianami) oraz „Warunkami technicznymi wykonania i odbioru sieci kanalizacyjnych” zeszyt nr 9 CORBIT INSTAL.

Instrukcjami montażowymi producenta.

#### 5.4.1 Montaż kanałów

Przy układaniu i montażu rur przewodowych należy stosować się do zaleceń producenta i przestrzegać wszelkich reguł czystości, bezpieczeństwa.

Montaż rur kanalizacji grawitacyjnej z PP wykonywać zgodnie zasadami układania rur z materiałów elastycznych. Rury układać na stabilnym podłożu, na podsypce, w sposób eliminujący odkształcenia kielicha. Rury należy układać na wcześniej przygotowanym podłożu. Wyrównane dno wykopu wypełnia się materiałem podsypki, którą należy wyrównać w taki sposób, aby jej górna powierzchnia była zgodna z projektowanym spadkiem rurociągu. Warstwa sypkiego materiału podsypki o grubości 10cm powinna pozostać niezagęszczona dla swobodnego i lepszego ułożenia rur i połączeń kielichowych. Przed wykonaniem połączenia kielichowego wewnętrzną powierzchnię kielicha należy oczyścić i posmarować trwałym środkiem poślizgowym. Następnie na wcześniej oczyszczony bosc koniec rury nałożyć uszczelkę (pomiędzy drugim a pierwszym karbem rury). Obsypkę materiałem sypkim wykonywać warstwami nie grubszymi niż 30cm. Dla rur o średnicach nie przekraczających 500mm pierwsza warstwa obsypki nie powinna przekroczyć połowy średnicy rury.

Montaż należy wykonać zgodnie z zaleceniami normy PN-ENV 1046:2007 „Systemy przewodów rurowych z tworzyw sztucznych. Systemy do przesyłania wody i ścieków na zewnątrz konstrukcji budowli. Praktyczne zalecenia układania przewodów pod ziemią i nad ziemią.

#### 5.4.2 Montaż studni kanalizacyjnych

Studnie należy montować zgodnie z instrukcją montażu ich producenta. Dno wykopu należy wyrównać i wykonać podsypkę piaskową 10cm. Na tak przygotowanym podłożu należy ułożyć kietę studni i podłączyć do niej rury kanalizacyjne, ustawiając dokładnie kąty podłączenia rur. Kietę należy wypoziomować. Następnie należy zasypać wykop zagęszczanymi warstwami do wysokości 30cm ponad wierzch rury. Zamontować komin studni z wykorzystaniem elementów rury karbowanej przyciętej do właściwej wysokości lub betonowych kręgów w zależności od typu studni. Zasypania wykopu dokonać warstwami. Obsypkę piaskową zagęszczać równomiernie na całym obwodzie studzienki. Należy zapewnić stopień zagęszczenia gruntu odpowiedni do występujących warunków

gruntowo-wodnych oraz późniejszego obciążenia zewnętrznego. Zaleca się stosowanie zagęszczenia gruntu na poziomie minimum SP-(Standardowy Proctor):

- 90% SP dla terenów zielonych,
- 98% SP dla dróg o umiarkowanym obciążeniu ruchem drogowym (drogi prywatne),
- 1,00% SP dla dróg o dużym obciążeniu ruchem drogowym (drogi gminne).

W przypadku występowania wysokiego poziomu wód gruntowych zaleca się zwiększenie stopnia zagęszczenia gruntu do poziomu minimum 95% SP dla pierwszego przypadku, 1,00 dla przypadku drugiego oraz 1,03% SP dla przypadku trzeciego.

#### 5.4.3 Układanie rur metodą przewiertu

Wykonawca opracuje projekt technologiczny wykonania przewiertu określający metodę wykonania przewiertu oraz uwzględniający również wykonanie studni startowej i końcowej. Wykonanie studni startowej i końcowej, wykonanie przewiertu wraz z przecięnięciem rur PE wykonać zgodnie z projektem technologicznym wykonania przewiertu. Po zakończeniu przewiertu zdemontować studnie technologiczne (startową i końcową), a w ich miejscu wykonać studnie kanalizacyjne zgodnie z dokumentacją projektową.

Rury ochronne pod drogami należy układać w wykopie otwartym lub metodami bezwykopowymi: przewiertu, przecisku, mikrotunelowania. Wprowadzenie rury przewodowej do poziomej rury ochronnej należy wykonać za pomocą płóz pierścieniowych lub w przypadkach uzasadnionych technologią robót bez płóz. Przyłącza ułożyć w rurach ochronnych bez płóz. Końce rur ochronnych uszczelnić zgodnie z p. 2.1.5.

#### 5.4.4 Studnie kanalizacyjne, przepompownie

Studnie kanalizacyjne należy wykonać z elementów prefabrykowanych łączonych na uszczelki, o średnicach jak podano w dokumentacji projektowej. Przepompownie należy wykonać w obudowie żelbetowej.

Zwieńczenie studni wykonać za pomocą systemowej płyty pokrywowej betonowej o średnicy dostosowanej do średnicy projektowanej z pierścieniem odciążającym z betonu.

Powierzchnie betonowe zewnętrzne studni oraz elementy betonowe stykające się z warstwą gruntu lub narażone na działanie wilgoci należy zabezpieczyć przed przesiąkaniem wody powłoką wodoodporną. Studnie betonowe/żelbetowe należy wyposażać w zejścia ze stopni żeliwnych włazowych w rozstawie pionowym i poziomym co 30cm. Bezpośrednio przy studzienkach stosować krótkie odcinki rur. Studnie obciążone ruchem kołowym należy wyposażać w pierścienie odciążające zgodnie z częścią rysunkową. W przypadku studni o wysokości powyżej 4 metrów producent powinien zapewnić konstrukcję studni o odpowiedniej wytrzymałości. Pod dno należy ułożyć podsypkę z piasku grubości 15 cm w gruncie suchym, w gruncie nawodnionym wykonać izolację przeciwwilgociową z dwóch warstw papy na lepiku i dno grubości 15 cm z betonu B-20 hydrotechnicznego.

Właz obetonować plackami z betonu. Wloty rurociągów do studni betonowych poprzez kształtkę szczelne przejście do betonów.

Na studniach kanalizacyjnych zamontować włazy betonowo-żeliwne z wypełnieniem betonowym o wysokości 8 cm, z zabezpieczeniem przed obrotem 2-4 ryglami lub żeliwne lub tworzywowe w zależności od rodzaju i funkcji studni/zbiornika. W terenie nieutwardzonym przyjęto rzędną włazu większą o ca 8 cm od rzędnej terenu.

### 5.5. Zasypanie wykopów i ich zagęszczenie

Do wykonywania zasyпки wykopów należy przystąpić natychmiast po odbiorze i zatwierdzeniu zakończonego posadowienia kanalizacji.

Zasyp rurociągów składa się z dwóch warstw:

- warstwy ochronnej rury - obsypki o grubości 20 cm
- warstwy wypełniającej do powierzchni terenu lub wymaganej rzędnej (spodu konstrukcji jezdni) - zasyпки.

Obsypkę należy przeprowadzić aż do uzyskania zagęszczonej warstwy grubości, co najmniej 20cm ponad wierzch rurociągu. Należy zwrócić uwagę na zabezpieczenie rur przed przemieszczaniem się podczas obsypywania, zagęszczania i przejeżdżania ciężkiego sprzętu.

Wskaźnik zagęszczenia poszczególnych warstw wykopu:

- min. 100% zmodyfikowanej próby Proctora - na odcinkach lokalizacji w pasie drogowym,
- min. 95% - na pozostałej długości.

Dla zapewnienia całkowitej stabilności konieczne jest zadbanie o to, aby kruszywo obsypki szczelnie wypełniało przestrzeń pod rurą.

Po wykonaniu obsypki można przystąpić do wypełniania pozostałego wykopu (zasyпки). Zasypkę wykonać sprzętem mechanicznym - za wyjątkiem odcinków głębszych ręcznie, gdzie zasyпка wykopu powinna być również wykonana sposobem ręcznym. Jednocześnie z zasypką należy prowadzić rozbiórkę umocnień.

Nadmiar gruntu pozostałego po wykonaniu robót należy wywieźć na odkład Wykonawcy. Grunt użyty do obsypki i podsypki powinien odpowiadać wymaganiom według PN-EN 1610 oraz PN-ENV 1046:2007. Do podsypki i osypki dostarczać grunt z zewnątrz.

Wykopy zasypać gruntem rodzimym w miejscach gdzie będzie teren zielony oraz piaskiem w obszarach przeznaczonych pod drogi, w przypadku gdy grunt rodzimy nie spełnia wymagań gruntu pod drogi - wymiana gruntu.



W razie pojawienia się wód gruntowych zastosować właściwe odwodnienie (przy niskim stanie wody gruntowej - odwodnienie powierzchniowe rowkami do studzienek zbiorczych z odpompowaniem, przy podwyższonym stanie wody - odwodnienie wgłębne z zestawem igłofiltrów w rozstawie, co 1m po jednej stronie wykopu).

Wszystkie roboty związane z montażem sieci winny być przeprowadzone przy zachowaniu przepisów BHP obowiązujących przy wykonywaniu robót ziemnych, montażowych, transportowych oraz obsługi sprzętu mechanicznego.

Po zakończeniu prac należy odtworzyć nawierzchnię do stanu pierwotnego.

### **5.6. Pionowa regulacja włazów**

Regulację pionową studzienek urządzeń podziemnych należy wykonać gdy różnica poziomów pomiędzy włazem studzienki a górną powierzchnią nawierzchni wynosi powyżej 1 cm.

## **6. KONTROLA JAKOŚCI ROBÓT**

### **6.1. Ogólne zasady kontroli jakości robót**

Ogólne zasady kontroli jakości robót podano w STWiORB D-M.00.00.00 „Wymagania ogólne”.

### **6.2. Badanie przed przystąpieniem do robót**

Przed przystąpieniem do robót Wykonawca powinien:

- uzyskać wymagane dokumenty, dopuszczające wyroby budowlane do obrotu i powszechnego stosowania (certyfikaty zgodności, deklaracje zgodności, ew. badania materiałów wykonane przez dostawców itp.),
- sprawdzić cechy zewnętrzne gotowych materiałów.

Wszystkie dokumenty oraz wyniki badań Wykonawca przedstawia Inżynierowi do akceptacji. Przed przystąpieniem do robót Wykonawca powinien wykonać badania materiałów do betonu i zapraw i ustalić recepturę.

### **6.3. Kontrola, pomiary i badania w czasie robót**

Kontrola związana z wykonaniem kanalizacji powinna być przeprowadzona w czasie wszystkich faz robót zgodnie z wymaganiami normy PN-EN 1610. Wyniki przeprowadzonych badań należy uznać za dodatnie, jeżeli wszystkie wymagania dla danej fazy robót zostały spełnione. Jeśli którekolwiek z wymagań nie zostało spełnione, należy daną fazę robót uznać za niezgodną z wymaganiami normy i po wykonaniu poprawek przeprowadzić badania ponownie.

Kontrola jakości Robót powinna obejmować następujące badania:

- Sprawdzenie zgodności z Dokumentacją Projektową polega na porównaniu wykonywanych bądź wykonanych robót z Dokumentacją Projektową oraz na stwierdzeniu wzajemnej zgodności na podstawie oględzin i pomiarów.
- Badania wykopów otwartych obejmują badania materiałów i elementów obudowy, zabezpieczenia wykopów przed zalaniem wodą z opadów atmosferycznych, zachowanie warunków bezpieczeństwa pracy.
- Badania podłoża naturalnego przeprowadza się dla stwierdzenia czy grunt podłoża stanowi nienaruszony rodzimy grunt sypki, ma naturalną wilgotność, nie został podebrany, jest zgodny z określonymi warunkami w Dokumentacji Projektowej i odpowiada wymaganiom normy PN- B-02480. W przypadku niezgodności z warunkami określonymi w Dokumentacji Projektowej należy przeprowadzić dodatkowe badania wg PN-EN-1997-1:2008 rodzaju i stopnia agresywności środowiska i wprowadzić korektę w Dokumentacji Projektowej oraz przedstawić do akceptacji Inspektorowi Nadzoru.
- Badania zasypu przewodu sprowadza się do badania warstwy ochronnej zasypu, zasypu przewodu do powierzchni terenu.
- Badania warstwy ochronnej zasypu należy wykonać przez pomiar jego wysokości nad wierzchem kanału, zbadanie dotykem sypkości materiału użytego do zasypu, skontrolowanie ubicia ziemi. Pomiar należy wykonać z dokładnością do 10 cm w miejscach odległych od siebie nie więcej niż 80 m.
- Badania nasypu stałego sprowadza się do badania zagęszczenia gruntu nasypowego wg BN- 8931-12, wilgotności zagęszczonego gruntu.
- Badania podłoża wzmocnionego przeprowadza się przez oględziny zewnętrzne i obmiar, przy czym grubość podłoża należy wykonać w trzech wybranych miejscach badanego odcinka podłoża z dokładnością do 3 cm. Badanie to obejmuje ponadto usytuowanie podłoża w planie, rzędne podłoża i głębokość ułożenia podłoża.
- Badanie materiałów użytych do budowy kanalizacji i urządzeń oczyszczających następuje przez porównanie ich cech z wymaganiami określonymi w Dokumentacji Projektowej i WW, w tym :na podstawie dokumentów określających jakość wbudowanych materiałów i porównanie ich cech z normami przedmiotowymi, atestami producentów lub warunkami określonymi w WW oraz bezpośrednio na budowie przez oględziny zewnętrzne lub przez odpowiednie badania specjalistyczne.
- Badania w zakresie przewodu, studzienek obejmują czynności wstępne sprowadzające się do pomiaru w planie i w profilu, badanie połączenia rur i prefabrykatów. Ułożenie przewodu na podłożu naturalnym i wzmocnionym powinno zapewnić ścisłe oparcie rur na całej długości podłoża Sprawdzenie wykonania połączeń rur i prefabrykatów należy przeprowadzić przez oględziny zewnętrzne. Sprawdzenie działania zasuw.
- Próba ciśnieniowa - każdy odcinek sieci kanalizacji tłocznej należy poddać próbie ciśnieniowej wg PN-B-10725.
- Badanie szczelności odcinka przewodu na eksfiltrację i infiltrację zgodnie z PN EN 1610. Dopuszcza się zastąpienie badania szczelności przez napełnienie wodą, przez inspekcją kamerą poszczególnych odcinków.

- Badanie wykonania elementów betonowych wykonać zgodnie z PN-EN-206:2014-04.

Wykonawca jest zobowiązany do stałej i systematycznej kontroli prowadzonych robót w zakresie i z częstotliwością określoną w niniejszej STWiORB i zaakceptowaną przez Inżyniera.

W szczególności kontrola powinna obejmować:

- sprawdzenie rzędnych założonych ław celowniczych w nawiązaniu do podanych stałych punktów - wysokościowych z dokładnością do 1 cm,
- badanie zabezpieczenia wykopów przed zalaniem wodą,
- badanie i pomiary szerokości, grubości i zagęszczenia wykonanej warstwy podłoża z kruszywa mineralnego lub betonu,
- badanie odchylenia osi kolektora,
- sprawdzenie zgodności z dokumentacją projektową założenia przewodów i studzienek,
- badanie odchylenia spadku kolektora,
- sprawdzenie prawidłowości ułożenia przewodów,
- sprawdzenie prawidłowości uszczelniania przewodów,
- badanie wskaźników zagęszczenia poszczególnych warstw zasypu,
- sprawdzenie rzędnych posadowienia studzienek ściekowych (kratek) i pokryw włazowych,
- sprawdzenie zabezpieczenia przed korozją.

#### **6.4. Dopuszczalne tolerancje i wymagania**

- odchylenie odległości krawędzi wykopu w dnie od ustalonej w planie osi wykopu nie powinno wynosić więcej niż  $\pm 5$  cm,
- odchylenie wymiarów w planie nie powinno być większe niż 0,1 m,
- odchylenie grubości warstwy podłoża nie powinno przekraczać  $\pm 3$  cm,
- odchylenie szerokości warstwy podłoża nie powinno przekraczać  $\pm 5$  cm,
- odchylenie kolektora rurowego w planie, odchylenie odległości osi ułożonego kolektora od osi przewodu ustalonej na ławach celowniczych nie powinna przekraczać  $\pm 5$  mm,
- odchylenie spadku ułożonego kolektora od przewidzianego w projekcie nie powinno przekraczać -5% projektowanego spadku (przy zmniejszonym spadku) i +10% projektowanego spadku (przy zwiększonym spadku),
- rzędne kratek ściekowych i pokryw studzienek powinny być wykonane z dokładnością do  $\pm 5$  mm.

### **7. OBMIAR ROBÓT**

Ogólne zasady obmiaru robót podano w STWiORB D-M.00.00.00. pkt 7 „Wymagania ogólne”.

#### **7.1. Jednostka obmiarowa**

Jednostką obmiarową jest:

- kpl. (komplet) dla
  - zbiornika przepompowni ścieków
- m (metr) dla:
  - ułożonego rurociągu kanalizacji metodą wykopową,;
  - próby szczelności kanałów
  - oznakowania taśmą trasy kanału
- m<sup>3</sup> (metr sześcienny) dla:
  - podłoża pod kanały i obiekty (studnie, separatory, wyloty) z materiałów sypkich
- 1 szt. dla :
  - montażu studni rewizyjnych
  - montażu łuków PE
  - zgrzewania czołowego kanałów

### **8. ODBIÓR ROBÓT**

#### **8.1. Ogólne zasady odbioru robót**

Ogólne zasady odbioru robót podano w STWiORB D-M-00.00.00 „Wymagania ogólne” pkt 8. Odbiór przeprowadzić zgodnie z normą PN-EN 1610. Roboty uznaje się za wykonane zgodnie z dokumentacją projektową, STWiORB i wymaganiami Inżyniera, jeżeli wszystkie pomiary i badania z zachowaniem tolerancji wg pkt 6 dały wyniki pozytywne.

Wykonawca przedstawi Inżynierowi dokumenty potwierdzające odbiór techniczny przez właściciela / zarządcę sieci kanalizacji.

#### **8.2. Odbiór robót zanikających i ulegających zakryciu**

Odbiorowi robót zanikających i ulegających zakryciu podlegają:

- przygotowanie podłoża pod kanały, studnie, przepompownie,
- montaż rur kanałowych,

- wykonane studnie kanalizacyjne,
  - wykonana izolacja,
  - zasypyany zagęszczony wykop.
- Odbiór robót zanikających powinien być dokonany w czasie umożliwiającym wykonanie korekt i poprawek, bez hamowania ogólnego postępu robót.
- Długość odcinka robót ziemnych poddana odbiorowi nie powinna być mniejsza od 50 m.

## 9. PODSTAWA PŁATNOŚCI

Ogólne zasady podstawy płatności podano w STWiORB D-M.00.00.00. pkt 7 „Wymagania ogólne”.

### 9.1. Ceny jednostki obmiarowej

*Cena jednostkowa wykonania 1m rurociągu danego typu o obejmuje:*

- składniki ceny jednostkowej określone w D-M.00.00.00, pkt. 9.1.,
- zakup i transport materiałów,
- spełnienie wymagań technologicznych dotyczących kolejności robót i terminów,
- koszty odszkodowań przy wejściu na grunty prywatne,
- opracowanie projektu odwodnienia tymczasowego, odwodnienie wykopu na czas jego wykonywania wraz z niezbędnymi instalacjami i robotami czasowymi w dostosowaniu do warunków na placu budowy, wraz z ich późniejszym usunięciem po zakończeniu robót,
- przygotowanie niezbędnych platform roboczych dla sprzętu - jeśli wymagane,
- wykonanie robót pomiarowych i przygotowawczych,
- przygotowanie podłoża i fundamentu,
- ułożenie podsypki,
- ułożenie przewodów kanalizacyjnych zgodnie z dokumentacją projektową ,
- wyregulowanie osi i spadku rurociągu;
- docinanie rur pod kątem do pochylenia skarpy - jeśli wymagane,
- podłączenie do studni,
- zasypanie i zagęszczenie wykopu,
- odwóz nadmiaru gruntu wraz z wszelkimi kosztami utylizacji, składowania, uzyskania niezbędnych pozwoleń,
- doprowadzenie terenu do stanu projektowanego,
- odtworzenie nawierzchni,
- utylizacja likwidowanych odcinków kanalizacji,
- wykonanie geodezyjnej inwentaryzacji powykonawczej,
- przeprowadzenie pomiarów i badań wymaganych w specyfikacji technicznej.

*Cena jednostkowa wykonania 1szt. studni kanalizacyjnej:*

- składniki ceny jednostkowej określone w D-M.00.00.00, pkt. 9.1.;
- spełnienie wymagań technologicznych dotyczących kolejności robót i terminów,
- koszty odszkodowań przy wejściu na grunty prywatne,
- opracowanie projektu odwodnienia tymczasowego, odwodnienie wykopu na czas jego wykonywania wraz z niezbędnymi instalacjami i robotami czasowymi w dostosowaniu do warunków na placu budowy, wraz z ich późniejszym usunięciem po zakończeniu robót,
- przygotowanie niezbędnych platform roboczych dla sprzętu - jeśli wymagane
- wykonanie robót pomiarowych i przygotowawczych,
- wykonanie wykopów w gruncie kat. I-IV wraz z odwozem gruntu (o ile nie będzie ponownie wykorzystany) wraz umocnieniem ścian wykopu,
- przygotowanie podłoża i fundamentu,
- wykonanie studni kanalizacyjnej, przepompowni wraz z osadzeniem wszystkich niezbędnych elementów,
- włączenie rur kanałowych i uszczelnienie;
- wykonanie izolacji zewnętrznej,
- zasypanie wykopów wraz z zagęszczeniem,
- montaż sterowania
- doprowadzenie terenu do stanu pierwotnego,
- utylizacja likwidowanych studni kanalizacyjnych,
- wykonanie geodezyjnej inwentaryzacji powykonawczej,
- przeprowadzenie pomiarów i badań wymaganych w specyfikacji technicznej.

*Cena jednostkowa wykonania 1m próby szczelności kanałów obejmuje:*

- składniki ceny jednostkowej określone w D-M.00.00.00, pkt. 9.1.;
- spełnienie wymagań technologicznych dotyczących kolejności robót i terminów,
- opracowanie projektu technologicznego,
- wykonanie próby szczelności kanałów,
- wykonanie robót pomiarowych,

- przeprowadzenie pomiarów i badań wymaganych w specyfikacji technicznej

*Cena jednostkowa wykonania 1m oznakowania taśmą trasy kanału obejmuje:*

- składniki ceny jednostkowej określone w D-M.00.00.00, pkt. 9.1.;
- spełnienie wymagań technologicznych dotyczących kolejności robót i terminów,
- zakup i transport materiałów,
- ułożenie taśmy zgodnie z dokumentacją projektową oraz STWiORB
- przeprowadzenie pomiarów i badań wymaganych w specyfikacji technicznej.

*Cena jednostkowa wykonania 1szt. zgrzewania czołowego kanałów obejmuje:*

- składniki ceny jednostkowej określone w D-M.00.00.00, pkt. 9.1.;
- spełnienie wymagań technologicznych dotyczących kolejności robót i terminów,
- opracowanie projektu technologicznego zgrzewania,
- zakup i transport materiałów,
- zgrzewanie czołowe kanałów,
- przeprowadzenie pomiarów i badań wymaganych w specyfikacji technicznej.

*Cena jednostkowa wykonania 1szt. montażu luków obejmuje:*

- składniki ceny jednostkowej określone w D-M.00.00.00, pkt. 9.1.;
- spełnienie wymagań technologicznych dotyczących kolejności robót i terminów,
- zakup i transport materiałów,
- montaż luków,
- przeprowadzenie pomiarów i badań wymaganych w specyfikacji technicznej.

## 10. PRZEPISY ZWIĄZANE

### 10.1. Normy, wytyczne i instrukcje branżowe

Dla zaprojektowania i wykonania robót objętych zamówieniem obowiązują odpowiednie przepisy prawa wymienione w punkcie 3 części informacyjnej Programu funkcjonalno-użytkowego „Przepisy prawa i normy związane z projektowaniem i wykonaniem zamierzenia budowlanego”.

Normy, wytyczne i instrukcje branżowe:

1. PN-EN 1401-1:2009 Systemy przewodów rurowych z tworzyw sztucznych do podziemnego beciśnieniowego odwadniania i kanalizacji.
2. PN-EN 124-1:2015-07 Zwieńczenia wpustów i studzienek kanalizacyjnych do nawierzchni dla ruchu pieszego i kołowego -- Zasady konstrukcji, badania typu PN-EN 206-1 Beton. Część 1: Wymagania, właściwości, produkcja i zgodność.
3. PN-EN 858 1:2005/A1:2007 Instalacje oddzielnicy cieczy lekkich (np. olej i benzyna) -- Część 1: Zasady projektowania, właściwości użytkowe i badania, znakowanie i sterowanie jakością. Budowa i badania przewodów kanalizacyjnych.
4. PN EN 1610:2017-10
5. PN-EN 1852-1:2010 Systemy przewodów rurowych z tworzyw sztucznych do podziemnego beciśnieniowego odwadniania i kanalizacji -- Polipropylen (PP) -- Część 1: Specyfikacje rur, kształtek i systemu.
6. PN-EN 1917:2004 Studzienki włączowe i niewłączowe z betonu niezbrojonego, z betonu zbrojonego włóknem stalowym i żelbetowe.
7. PN-EN 13242+A1:2010 Kruszywa do niezwiązanych i związanych hydraulicznie materiałów stosowanych w obiektach budowlanych i budownictwie drogowym.
8. PN-B-10736:1999 Roboty ziemne. Wykopy otwarte dla przewodów wodociągowych i kanalizacyjnych, Warunki techniczne wykonania.
9. PN-B-02480:1998 Grunty budowlane - określenia, symbole, podział i opis gruntów.
10. PN-S-02205:1998 Drogi samochodowe. Roboty ziemne. Wymagania i badania.

### 10.2. Inne dokumenty

- Rozporządzenie Ministra Infrastruktury z dnia 6 lutego 2003 r. w sprawie bezpieczeństwa i higieny pracy podczas wykonywania robót budowlanych. (Dz. U. Nr 47, poz. 401 z 2003 r. z późniejszymi zmianami),
- Rozporządzenie Ministra Pracy i Polityki Socjalnej z dnia 26 września 1997 r. w sprawie ogólnych przepisów bezpieczeństwa i higieny pracy. (Dz. U. Nr 129, poz. 844 z 1997 r z późniejszymi zmianami),
- Rozporządzenie Ministra Pracy i Polityki Społecznej z dnia 11 czerwca 2002r. zmieniające rozporządzenie w sprawie ogólnych przepisów bezpieczeństwa i higieny pracy. (Dz. U. Nr 91, poz. 811 z 2002 r. z późniejszymi zmianami),

- Warunki Techniczne Wykonania i Odbioru Rurociągów z Tworzyw Sztucznych -wydanymi przez Polską Korporację Techniki Sanitarnej, Grzewczej i Klimatyzacji Warszawa 1994r „Warunki techniczne wykonania i odbioru sieci kanalizacyjnych” zeszyt nr 9 CORBIT INSTAL.

