

**JLP - USŁUGI PROJEKTOWE****Jacek Latocha**

Rychłowice 14, 98-300 Wieluń

NIP 832-196-59-98

tel. 603 527 034

e-mail: jlp.projektowanie@gmail.com

Urząd Miasta Częstochowy  
ul. Śląska 11/13  
42-217 Częstochowa  
(AAB 12)

**PROJEKT BUDOWLANY**

<b>TEMAT</b>	<b>Budowa odcinka sieci wodociągowej</b>
<b>BRANŻA</b>	Sanitarna
<b>KAT. OBIEKTU</b>	XXVI
<b>OBIEKT</b>	Działki położone przy ulicy Dobrzyńskiej
<b>ADRES</b>	ul. Dobrzyńska, 42-200 Częstochowa jeden. ewid. m. Częstochowski, obręb 0097, dz. nr ewid. 33 obręb 0098, dz. nr ewid. 70/7
<b>INWESTOR</b>	Marian Zieliński ul. Szczecińska 16 42-200 Częstochowa

Zgodnie z art. 34 ust. 3d, pkt. 3 Ustawy z dnia 7 lipca 1994r. Prawo Budowlane (tekst jedn. Dz.U. 2020 poz. 1333 z późniejszymi zmianami) niniejszym oświadczam, że projekt budowlany został sporządzony zgodnie z obowiązującymi przepisami oraz zasadami wiedzy technicznej.

<b>PROJEKTANT</b>	mgr inż. Jacek Latocha upr. OPL/1135/PWOS/15
<b>SPRAWDZIŁ</b>	mgr inż. Karol Przybyła upr. SLK/6211/PWBS/15

Zawartość opracowania:

1. Projekt Zagospodarowania terenu
2. Projekt architektoniczno-budowlany
3. Projekt techniczny
4. Załączniki

**DATA** MAJ 2022 r.

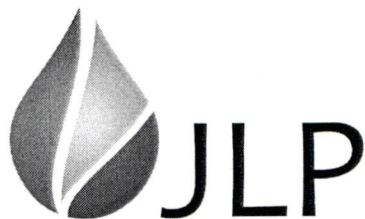

**JLP - USŁUGI PROJEKTOWE**

**Jacek Latocha**

Rychłowice 14, 98-300 Wielun

NIP 832-196-59-98

tel. 603 527 034

e-mail: [jlp.projektowanie@gmail.com](mailto:jlp.projektowanie@gmail.com)

## PROJEKT ZAGOSPODAROWANIA TERENU

<b>TEMAT</b>	<b>Odcinek sieci wodociągowej</b>
<b>BRANŻA</b>	Sanitarna
<b>KAT. OBIEKTU</b>	XXVI
<b>OBIEKT</b>	Działki położone przy ulicy Dobrzyńskiej
<b>ADRES</b>	ul. Dobrzyńska, 42-200 Częstochowa jedn. ewid. m. Częstochowski, obręb 0097, dz. nr ewid. 33 obręb 0098, dz. nr ewid. 70/7
<b>INWESTOR</b>	Marian Zieliński ul. Szczecińska 16 42-200 Częstochowa

Urząd Miasta Częstochowy  
Wydział Administracji Architektoniczno-Budowlanej  
Projekt budowlany zatwierdzony decyzją

nr ..... 607 ..... z dn. 2022-08-23  
znak sprawy ..... AAB.6740.11.68.2022

-1-

Zgodnie z art. 34 ust. 3d, pkt. 3 Ustawy z dnia 7 lipca 1994r. Prawo Budowlane (tekst jedn. Dz.U. 2020 poz. 1333 z późniejszymi zmianami) niniejszym oświadczam, że projekt zagospodarowania terenu został sporządzony zgodnie z obowiązującymi przepisami oraz zasadami wiedzy technicznej.

**PROJEKTANT** mgr inż. Jacek Latocha  
upr. OPL/1135/PWOS/15

**SPRAWDZIŁ** mgr inż. Karol Przybyła  
upr. SLK/6211/PWBS/15

**DATA** MAJ 2022 r.

## 1. SPIS ZAWARTOŚCI OPRACOWANIA

Urząd Miasta Częstochowy  
ul. Śląska 11/13  
42-217 Częstochowa  
(AAB 12)

### CZĘŚĆ OPISOWA

1. Spis zawartości opracowania ..... 3
2. Uprawnienia budowlane, zaświadczenie z izby projektanta i sprawdzającego ..... 4-7
3. Zagospodarowanie terenu ..... 8-10

### CZĘŚĆ RYSUNKOWA

Rysunek	Tytuł	Skala	Nr strony
PZT-1	Plan zagospodarowania terenu	1:500	11

## 2. UPRAWNIANIA BUDOWLANE I ZAŚWIADCZENIE Z IZBY PROJEKTANTA I SPRAWDZAJĄCEGO

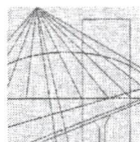

OPOLSKA  
OKRĘGOWA  
IZBA  
INŻYNIERÓW  
BUDOWNICTWA

Opole, dnia 15 czerwca 2015 rok

Opolska Okręgowa Izba Inżynierów Budownictwa  
Okręgowa Komisja Kwalifikacyjna  
Syg. akt OPL.OKK.0054-55-1267/15

### DECYZJA

Na podstawie art. 24 ust.1 pkt 2 ustawy z dnia 15 grudnia 2000 r. o samorządach zawodowych architektów oraz inżynierów budownictwa (Dz. U. z 2014 r., poz. 1946 z późn. zm.) i art.12 ust. 2 i ust. 3, art.12 ust. 4 c pkt 3, art.14 ust.1 pkt 4 lit. b ustawy z dnia 7 lipca 1994 r. Prawo budowlane (t.j. Dz. U. z 2013 r., poz. 1409 z późn. zm.) oraz § 14 ust. 3 rozporządzenia Ministra Infrastruktury i Rozwoju z dnia 11 września 2014 r. w sprawie samodzielnych funkcji technicznych w budownictwie (Dz. U. z 2014 r., poz. 1278), po ustaleniu, że zostały spełnione warunki w zakresie przygotowania zawodowego oraz po złożeniu egzaminu na uprawnienia budowlane

**Pan mgr inż. inżynierii środowiska Jacek Latocha**

urodzony dnia 16 sierpnia 1986 roku w Wieluniu

otrzymuje

**UPRAWNIENIA BUDOWLANE**

**numer ewidencyjny OPL/1135/PWOS/15**

**do projektowania i kierowania robotami budowlanymi bez ograniczeń  
w specjalności instalacyjnej w zakresie sieci, instalacji i urządzeń cieplnych,  
wentylacyjnych, gazowych, wodociągowych i kanalizacyjnych**

### UZASADNIENIE

W związku z uwzględnieniem w całości żądania strony, na podstawie art. 107 § 4 K.p.a., odstępuje się od uzasadnienia decyzji. Zakres nadanych uprawnień budowlanych wskazano na odwrocie decyzji.

### POUCZENIE

Od niniejszej decyzji służy odwołanie do Krajowej Komisji Kwalifikacyjnej Polskiej Izby Inżynierów Budownictwa w Warszawie, za pośrednictwem Okręgowej Komisji Kwalifikacyjnej Opolskiej Okręgowej Izby Inżynierów Budownictwa w Opolu w terminie 14 dni od daty jej doręczenia.

### Skład Orzekający OKK

1. dr inż. Wiktor Abramek .....
2. mgr inż. Elżbieta Daszkiewicz .....
3. mgr inż. Zbigniew Gwizdek .....
4. mgr inż. Leon Musioł .....



**Za zgodność  
z oryginałem**

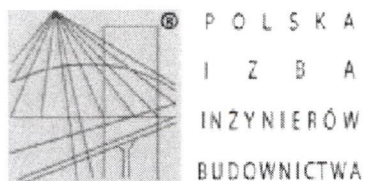

### Zaświadczenie

o numerze weryfikacyjnym:

ŁOD-Q8N-XC4-D3K \*

Pan Jacek LATOCHA o numerze ewidencyjnym ŁOD/IS/0181/15  
adres zamieszkania Rychłowice 14, 98-300 Wieluń  
jest członkiem Łódzkiej Okręgowej Izby Inżynierów Budownictwa i posiada wymagane  
ubezpieczenie od odpowiedzialności cywilnej.  
Niniejsze zaświadczenie jest ważne od 2021-09-01 do 2022-08-31.

Zaświadczenie zostało wygenerowane elektronicznie i opatrzone bezpiecznym podpisem elektronicznym  
weryfikowanym przy pomocy ważnego kwalifikowanego certyfikatu w dniu 2021-07-13 roku przez:

Jacek Szer, Zastępca Przewodniczącego Rady Łódzkiej Okręgowej Izby Inżynierów Budownictwa.

(Zgodnie art. 5 ust 2 ustawy z dnia 18 września 2001 r. o podpisie elektronicznym (Dz. U. 2001 Nr 130 poz. 1450) dane w postaci  
elektronicznej opatrzone bezpiecznym podpisem elektronicznym weryfikowanym przy pomocy ważnego kwalifikowanego certyfikatu są  
równoważne pod względem skutków prawnych dokumentom opatrzonym podpisami własnoręcznymi.)

\* Weryfikację poprawności danych w niniejszym zaświadczeniu można sprawdzić za pomocą numeru weryfikacyjnego zaświadczenia na  
stronie Polskiej Izby Inżynierów Budownictwa [www.piib.org.pl](http://www.piib.org.pl) lub kontaktując się z biurem właściwej Okręgowej Izby Inżynierów  
Budownictwa.



Katowice, dnia 14 grudnia 2015 r.

## DECYZJA

Na podstawie art. 12 ust. 2, 3, 4, art. 13, art. 14 ust. 1 pkt. 4b ustawy z dnia 7 lipca 1994 r. Prawo budowlane (Dz.U. z 2013 r., poz. 1409 z późn. zm.), § 10 i § 14 ust. 3 rozporządzenia Ministra Infrastruktury i Rozwoju z dnia 11 września 2014 r. w sprawie samodzielnych funkcji technicznych w budownictwie (Dz.U. z 2014 r., poz. 1278) oraz na podstawie art. 24 ust. 1 pkt 2 ustawy z dnia 15 grudnia 2000 r. o samorządach zawodowych architektów oraz inżynierów budownictwa (Dz.U. z 2014 r., poz. 1946 z późn. zm.), po ustaleniu, że zostały spełnione warunki w zakresie przygotowania zawodowego oraz po złożeniu egzaminu na uprawnienia budowlane z wynikiem pozytywnym

**Pan Karol Przybyła**

mgr inż. inżynierii środowiska

ur. dnia 24 stycznia 1986 w Tarnowskich Górach

otrzymuje

### UPRAWNIENIA BUDOWLANE

numer ewidencyjny SLK/6211/PWBS/15

do projektowania i kierowania robotami budowlanymi

w specjalności instalacyjnej w zakresie sieci, instalacji i urządzeń ciepłych, wentylacyjnych, gazowych, wodociągowych i kanalizacyjnych bez ograniczeń

Zakres uprawnień:

- projektowanie obiektu budowlanego i kierowanie robotami budowlanymi związanymi z obiektem budowlanym, takim jak: sieci i instalacje ciepłe, wentylacyjne, gazowe, wodociągowe i kanalizacyjne
- sprawdzanie projektów budowlanych i sprawowanie nadzoru autorskiego,
- kierowanie wytwarzaniem konstrukcyjnych elementów budowlanych oraz nadzór i kontrola techniczna wytwarzania tych elementów,
- wykonywanie nadzoru inwestorskiego,
- sprawowanie kontroli technicznej utrzymania obiektów budowlanych z zastrzeżeniem art. 62 ust. 5 ustawy

Na podstawie §10 rozporządzenia Ministra Infrastruktury i Rozwoju z dnia 11 września 2014 r. w sprawie samodzielnych funkcji technicznych w budownictwie - uprawnienia niniejsze uprawniają do sporządzania projektów zagospodarowania działki lub terenu wyłącznie w zakresie uzyskanej specjalności.

## UZASADNIENIE

W wyniku pozytywnego postępowania kwalifikacyjnego i pozytywnego wyniku egzaminu ze znajomości procesu budowlanego oraz praktycznego zastosowania wiedzy technicznej wydanie niniejszych uprawnień budowlanych jest uzasadnione.

Od niniejszej decyzji służy prawo odwołania do Krajowej Komisji Kwalifikacyjnej Polskiej Izby Inżynierów Budownictwa w Warszawie, za pośrednictwem Okręgowej Komisji Kwalifikacyjnej ŚOIIB w Katowicach w terminie 14 dni od dnia jej doręczenia.

Otrzymują:

1. Pan Karol Przybyła  
Topolowa 32/4  
41-303 Dąbrowa Górnicza
2. Okręgowa Rada Izby
3. Główny Inspektor  
Nadzoru Budowlanego
4. a/a.



Skład orzekający OKK

1.   
mgr inż. Piotr Szatkowski

2.   
inż. Hieronim Spizewski

3.   
mgr inż. Zbigniew Dzierżewicz

Za zgodność  
z oryginałem

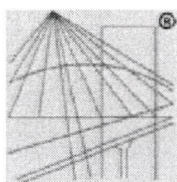

P O L S K A  
I Z B A  
I N Ż Y N I E R Ó W  
B U D O W N I C T W A

### Zaświadczenie

o numerze weryfikacyjnym:  
SLK-K9X-QGM-X76 \*

Pan Karol Przybyła o numerze ewidencyjnym SLK/IS/9522/16  
adres zamieszkania ul. Topolowa 32/4, 41-303 Dąbrowa Górnicza  
jest członkiem Śląskiej Okręgowej Izby Inżynierów Budownictwa i posiada wymagane  
ubezpieczenie od odpowiedzialności cywilnej.  
Niniejsze zaświadczenie jest ważne do dnia 2023-03-31.

Zaświadczenie zostało wygenerowane elektronicznie i opatrzone bezpiecznym podpisem elektronicznym  
weryfikowanym przy pomocy ważnego kwalifikowanego certyfikatu w dniu 2022-04-13 roku przez:

Roman Karwowski, Przewodniczący Rady Śląskiej Okręgowej Izby Inżynierów Budownictwa.

Zgodnie z art. 78<sup>1</sup> K.c.

- § 1. Do zachowania elektronicznej formy czynności prawnej wystarcza złożenie oświadczenia woli w postaci elektronicznej i opatrzenie go kwalifikowanym podpisem elektronicznym.
- § 2. Oświadczenie woli złożone w formie elektronicznej jest równoznaczne z oświadczeniem woli złożonym w formie pisemnej.

\* Weryfikację poprawności danych w niniejszym zaświadczeniu można sprawdzić za pomocą numeru weryfikacyjnego zaświadczenia na stronie Polskiej Izby Inżynierów Budownictwa [www.piib.org.pl](http://www.piib.org.pl) lub kontaktując się z biurem właściwej Okręgowej Izby Inżynierów Budownictwa.

### **3. ZAGOSPODAROWANIE TERENU**

#### **3.1. PODSTAWA OPRACOWANIA:**

Podstawą niniejszego opracowania są:

1. Zlecenie Inwestora.
2. Uzgodnienie założeń projektowych z Inwestorem.
3. Mapa sytuacyjno wysokościowa terenu.
4. Inwentaryzacja terenu.
5. Warunki techniczne do budowy sieci wodociągowej nr TT1.410.1833.2021 z dnia 11.10.2021 r. wydane przez PWiK Okręgu Częstochowskiego S.A. w Częstochowie.
6. Decyzja o ustaleniu lokalizacji celu publicznego nr 9 (AAB.6733.2.105.2021) z dnia 02.02.2022r.
7. Zgoda na lokalizację wodociągu w pasie drogowym WZP.538.1.352.2022 z dnia 03.06.2022r. wydana przez Prezydenta Miasta Częstochowy.
8. Warunki techniczne wykonania i odbioru sieci wodociągowych – zeszyt 3 – oprac. COBRTI „Instal”, W-wa 2001r.
9. Rozporządzenie Ministra Infrastruktury z dnia 12 kwietnia 2002 r. w sprawie warunków technicznych, jakim powinny odpowiadać budynki i ich usytuowanie (Dz.U. 2019 poz. 1065 z późn. zmianami).
10. Obowiązujące przepisy, normy, katalogi.

#### **3.2. PRZEDMIOT OPRACOWANIA**

Przedmiotem niniejszego opracowania jest projekt odcinka sieci wodociągowej w miejscowości Częstochowa, ulica Dobrzyńska, dz. nr ewid. 33 – obręb 0097, 70/7 – obręb 0098, gm. m. Częstochowa.

#### **3.3. ISTNIAJĄCE ZAGOSPODAROWANIE TERENU**

Teren objęty przedmiotowym projektem położony jest na działkach nr: 33 – obręb 0097 oraz 70/7 - obręb 0098 w miejscowości Częstochowa przy ulicy Dobrzyńska.

Na terenie przedmiotowej inwestycji znajdują się działki niezabudowane i zabudowane budynkami mieszkalnymi jednorodzinnymi.

Istniejące zagospodarowanie terenu stanowią:

- działki zabudowane,
- działki pod zabudowę,
- nawierzchnie utwardzone i nieutwardzone,
- uzbrojenie podziemne:
  - sieć wodociągowa,
  - sieć kanalizacji sanitarnej,
  - sieć gazowa,
  - kable energetyczne
  - kable teletechniczne.



### **3.4. PROJEKT ZAGOSPODAROWANIA TERENU**

Projektowane zagospodarowanie terenu stanowi sieć wodociągowa z rur PE 100-RC SDR11 PN16 Ø125/11,4mm, o łącznej długości 196,1mb.

Projektowany wodociąg, dla potrzeb bytowo-gospodarczych działek zabudowanych oraz do czerpania wody do gaszenia pożarów w ilości 10 dm<sup>3</sup>/s.

Jednak w wypadku, gdy zasoby wody z urządzeń wodociągowych, w tym sieci zlokalizowanych na obszarze działania Przedsiębiorstwa Wodociągów i Kanalizacji Okręgu Częstochowskiego Spółka Akcyjna w Częstochowie, nie zapewniają ilości wymaganych, dla celów przeciwpożarowych, zapewnienie uzupełniających źródeł wody dla celów przeciwpożarowych nie należy do obowiązków Przedsiębiorstwa.

Trasę projektowanego odcinka sieci wodociągowej zaprojektowano w terenie drogowy, ul. Dobrzyńskiej oraz ulicy bocznej na podstawie mapy sytuacyjno-wysokościowej z uwzględnieniem istniejącej i projektowanej infrastruktury podziemnej i nadziemnej oraz istniejących linii rozgraniczających.

Lokalizacja sieci wodociągowej została uzgodniona przez naradę koordynacyjną potwierdzoną protokołem.

Odcinek sieci wodociągowej przebiega przez teren leżący poza obszarami ochrony konserwatora zabytków oraz poza obszarami eksploatacji górniczej.

Lokalizację projektowanej sieci wodociągowej przedstawiono na projekcie zagospodarowania terenu rys. nr PZT-1.

### **3.5. TRASA PROJEKTOWANEJ SIECI**

Zaprojektowano przebieg sieci wodociągowej w ogólnie dostępnym ciągu jezdnym dz. nr ewid. 33 – obręb 0097 oraz 70/7 - obręb 0098.

Szczegółowy przebieg trasy wodociągu pokazano w części rysunkowej niniejszego opracowania na rysunku zagospodarowania terenu.

### **3.6. WARUNKI GRUNTOWO-WODNE**

Inwestycja będzie realizowana w gruntach kategorii III i IV.

Kategoria geotechniczna obiektu pierwsza.

Na obszarze badań pod planowany odcinek sieci wodociągowej występują korzystne warunki dla jego posadowienia.

### **3.7. SKRZYŻOWANIA I KOLIZJE**

Przeszkodami na trasie projektowanej sieci wodociągowej są elementy istniejącego uzbrojenia terenu tj. sieć gazowa, kable energetyczne.

**Wykonawca zobowiązany jest przed przystąpieniem do robót we wszystkich miejscach skrzyżowań istniejącego uzbrojenia z projektowaną siecią, do wykonania przekopów kontrolnych, potwierdzających stan przyjęty w projekcie, na podstawie map sytuacyjno – wysokościowych oraz uzgodnień branżowych załączonych do projektu.**

**W przypadku wystąpienia kolizji w wyniku, których należy zmienić położenie zaprojektowanej sieci wodociągowej wykonawca zobowiązany jest uzgodnić przed wykonaniem powyższe zmiany z projektantem.**

Wykopy kontrolne wykonać należy wykonać ręcznie pod nadzorem przedstawicieli właściwego uzbrojenia z zachowaniem szczególnej ostrożności.

Wszystkie przeszkody na trasie należy zabezpieczyć przed ich uszkodzeniem.

Przewody telekomunikacyjne i elektryczne należy zabezpieczyć rurami ochronnymi.

Skrzyżowania z kablami eN należy zabezpieczyć rurami dwudzielnymi PEHD DN 100.

Skrzyżowanie z kablami telekomunikacyjnymi należy zabezpieczyć rurami PEHD DN 50.

Wszystkie zabezpieczone przewody na okres budowy należy podwiesić.

Za uszkodzenie uzbrojenia nie naniesionego na aktualnych mapach do celów projektowych projektant nie bierze żadnej odpowiedzialności.

### **3.8. INFORMACJA O OBSZARZE ODDZIAŁYWANIA OBIEKTU**

Obszar oddziaływania obiektu określono w oparciu o:

- ustawę z dnia 7 lipca 1994 r. Prawo budowlane (Dz.U. 2019 poz. 1186 z późn. zmianami) art. 5 ust. 1 oraz ogólne przepisy techniczno-budowlane, regulujące warunki lokalizacji i realizacji inwestycji,
- Rozporządzenie Ministra Infrastruktury z dnia 12 kwietnia 2002 r. w sprawie warunków technicznych, jakim powinny odpowiadać budynki i ich usytuowanie (Dz.U. 2019 poz. 1065 z późn. zmianami),
- § 13a Rozporządzenia Ministra Transportu, Budownictwa i Gospodarki Morskiej z dnia 25 kwietnia 2012 r. w sprawie szczegółowego zakresu i formy projektu budowlanego (Dz. U. z 2012 r. poz. 462 z późn. zmianami)
- Ustawę z dnia 27 marca 2003 r. z późn. zmianami – Ustawa o planowaniu i zagospodarowaniu przestrzennym,
- Ustawę z dnia 27 kwietnia 2001 r. z późn. zmianami – Prawo Ochrony Środowiska
- Warunki techniczne wykonania i odbioru sieci wodociągowych – zeszyt 3 – oprac. COBRTI „Instal”, W-wa 2001r.
- Warunki techniczne wykonania i odbioru rurociągów z tworzyw sztucznych rozdział 3 – Polska Korporacja techniki Sanitarnej, Grzewczej, Gazowej i Klimatyzacji
- Normę PN-B-10736/99 Roboty ziemne – wykopy pod przewody wodociągowe i kanalizacyjne.

Obszar oddziaływania przedmiotowej inwestycji ogranicza się do działek nr: 33 – obręb 0097 oraz 70/7 - obręb 0098 w miejscowości Częstochowa przy ulicy Dobrzyńskiej, na których jest projektowana wymiana sieci wodociągowej wraz z armaturą odcinającą i hydrantem.

Zachowano minimalne odległości zaprojektowanych elementów sieci wodociągowej od drzew, budynków, uzbrojenia podziemnego, obiektów terenowych oraz granic sąsiednich działek.

Na wodociągu nie należy projektować i wykonywać budynków czy innych obiektów budowlanych oraz zakazane jest sadzenie na sieci drzew itp.

Projektowana sieć wodociągowa nie wpłynie negatywnie na działki sąsiednie, ani na powstałe na nich w przyszłości budynki i urządzenia.

Inwestycja nie będzie powodować powstania nadmiernych hałasów i drgań, natomiast sama budowa sieci wodociągowej ma charakter odwracalny i jest krótkotrwała.

**Mapa do celów projektowych**

woj. śląskie  
Jedn. ewid.: 246401\_1 M. Częstochowa  
Obręb: 0097, dz.nr. 33  
Obręb: 0098, dz.nr. 69/4, 69/5, 70/3, 70/4, 70/2, 70/3, 70/6, 70/7  
adres: Częstochowa, ul. Dobrzyńska  
mapa 6.142.30.17.1.2, 6.142.30.17.2.1  
skala 1 : 500  
GK.6640.3543.2021  
Układ współrzędnych płaskich: 2000/18  
Układ współrzędnych wysokościowych: Kransztad/86  
Mapę wykonał geodeta uprawniony Andrzej Skrzypski, dn. 09.12.2021r  
Mapę wykonano pod projekt budowy budynku z przyłączyami.

Granice ewidencyjne działki nr 69/4, 69/5, 70/3 i 70/4 wniesiono na podstawie danych pozyskanych z operatu technicznego P.2464.2020.1784 i spełniają warunki określone w standardach technicznych §31 pkt 1.

Mapa aktualna w zakresie opracowania.

Nie wyklucza się istnienia w terenie innych, nie wykazanych na niniejszej mapie urządzeń podziemnych, które nie były zgłoszone do inwentaryzacji, lub o których brak jest informacji w instytucjach branżowych.

Poświadczam, że niniejszy dokument został opracowany w wyniku prac geodezyjnych i kartograficznych, których rezultaty zawiera operat techniczny pozytywnie zweryfikowany. Jednocześnie informuję, że jestem świadomy odpowiedzialności karnej za złożenie fałszywego oświadczenia.	
Identyfikator zgłoszenia prac geodezyjnych	GK.6640.3543.2021
Organ służby geodezyjnej, który otrzymał zgłoszenie	Prezydent Miasta Częstochowy
Wykonawca prac geodezyjnych	Usługi Geodezyjno-Kartograficzne Andrzej Skrzypski
Nr oraz data sporządzenia dokumentu zawierającego wynik pozytywnej weryfikacji	Protokół Weryfikacji GK.6640.3543.2021_72260 z dnia 29.12.2021
Imię i nazwisko oraz nr uprawnień zawodowych kierownika prac	Andrzej Skrzypski Nr uprawnień 16555

Usługi Geodezyjno-Kartograficzne  
Andrzej Skrzypski  
42-200 Częstochowa, ul. Focha 74/76 m.5  
tel. 883 990 019  
NIP: 573-138-42-88

GEODETA UPRAWNIONY  
Andrzej Skrzypski  
świadectwo nr 16555

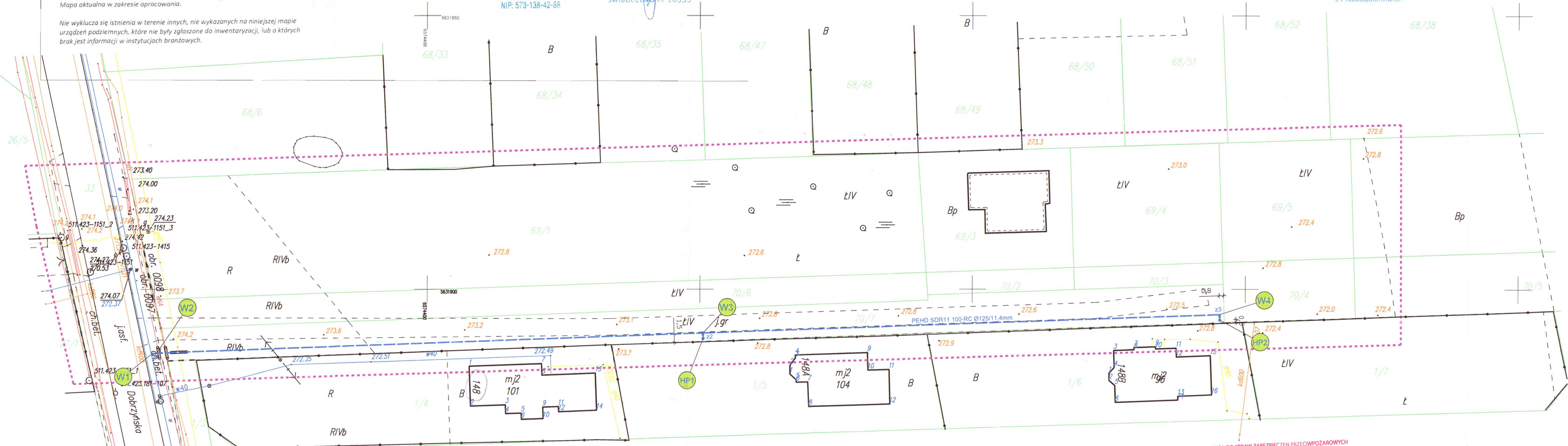

Nr rej. 192  
Przedsiębiorstwo Wodociągów i Kanalizacji Okręgu Częstochowskiego Spółka Akcyjna w Częstochowie  
**DZIAŁ TECHNICZNY**  
42-202 Częstochowa, ul. Jaskrowska 14/20  
Dokumentację uzgodniono ~~bez zastrzeżeń~~ na warunkach wyszczególnionych w piśmie.  
Znak TT ..... z dnia .....  
Częstochowa, dnia 28.09.2022  
Specjalista ds. Uzgodnień  
Kierownik Działu Technicznego

\* Uzgodniona dokumentacja nie upoważnia inwestora do rozpoczęcia budowy bez uprzedniego zgłoszenia robót do PwK Okręgu Częstochowskiego S.A. w Częstochowie.  
\* przez uprawnionego wykonawcę.  
\* Uzgodniono jedynie w zakresie ~~projektu~~ rozwiązań technicznych  
\* Przed włączeniem do systemu wodociągowego i kanalizacji sanitarnej eksploatowanego przez PwK Okręgu Częstochowskiego S.A. w Częstochowie konieczne jest ustanowienie służebności przesyłu na rzecz PwK Okręgu Częstochowskiego S.A. w Częstochowie w formie aktu notarialnego o treści uzgodnionej z Przedsiębiorstwem.

RZECZOZNAWCA DO SPRAW ZABEZPIECZEN PRZECIWOPOZAROWYCH  
inż. Jerzy Malolepszy Nr upr. 411/2000  
(miejscowość, data)  
Zgodność projektu z wymogami ochrony przeciwpozarowej stwierdzam  
bez uwag z uwagami

„Podkład mapy, na którym wykonano projekt jest zgodny z mapą do celów projektowych zarejestrowaną w GODGIK w Częstochowie pod nr GK.6640.3543.2021\_72260 z dn. 29.12.2021”  
Jacek Latocha

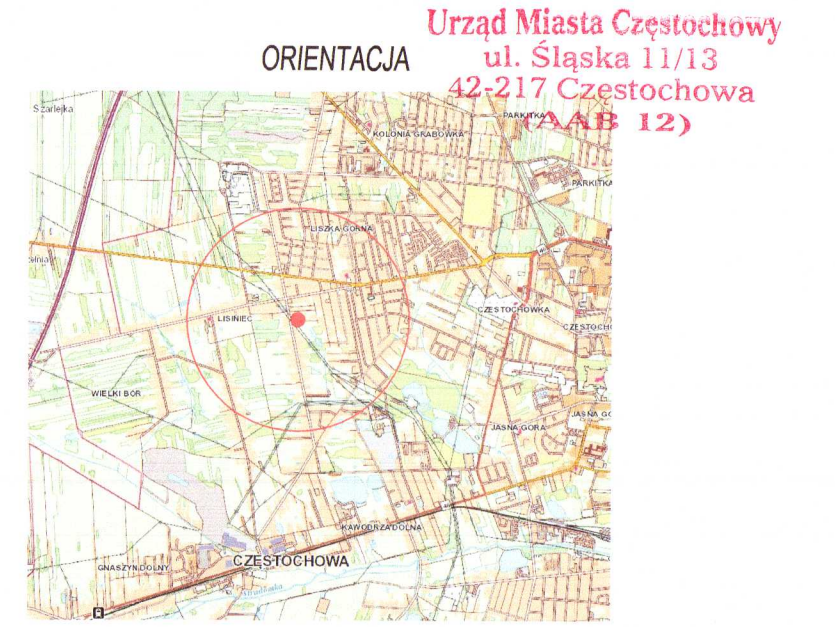

Urząd Miasta Częstochowy  
Wydział Administracji Architektoniczno-Budowlanej  
Projekt budowlany zatwierdzony decyzją  
nr 607 z dn. 2022-08-23  
znak sprawy PA.6740.11.68.2022

**LEGENDA:**

Proj. sieć wodociągowa	PEHD SDR11 100-RC Ø125mm
Proj. zasuwa wodociągowa	■ Z1
Charakterystyczne pkt-y geodezyjne	● W1
Proj. hydrant podziemny	● HP1
Istn. sieć wodociągowa	w180
Istn. sieć kanalizacji sanitarnej	ks200
Istn. sieć kanalizacji deszczowej	ks600
Istn. sieć gazowa	g40
Istn. kabel energetyczny	eN
Istn. kabel teletechniczny	tm

<b>JLP - USŁUGI PROJEKTOWE</b>			
Jacek Latocha			
e-mail: jlp.projektowanie@gmail.com tel. +48 603 527 034			
NAZWA PROJEKTU :	Projekt budowlany odcinka sieci wodociągowej		
LOKALIZACJA:	Częstochowa, ul. Dobrzyńska dz. nr ewid. 33 - obręb 0097, 70/7 - obręb 0098		
NAZWA RYSUNKU :	Plan zagospodarowania terenu	SKALA	1:500
PROJEKTOWAŁ:	mgr inż. Jacek Latocha upr. OPL/1135/PWOS/15	DATA	2022
SPRAWDZIŁ:	mgr inż. Karol Przybyła upr. SLK/6211/PWBS/15	RYS.NR	PZT-1



**JLP - USŁUGI PROJEKTOWE**

**Jacek Latocha**

Rychłowice 14, 98-300 Wieluń

NIP 832-196-59-98

tel. 603 527 034

e-mail: [jlp.projektowanie@gmail.com](mailto:jlp.projektowanie@gmail.com)

Urząd Miasta Częstochowy  
ul. Śląska 11/13  
42-217 Częstochowa  
(034) 22 12 12

## PROJEKT ARCHITEKTONICZNO-BUDOWLANY

<b>TEMAT</b>	<b>Budowa odcinka sieci wodociągowej</b>
<b>BRANŻA</b>	Sanitarna
<b>KAT. OBIEKTU</b>	XXVI
<b>OBIEKT</b>	Działki położone przy ulicy Dobrzyńskiej
<b>ADRES</b>	ul. Dobrzyńska, 42-200 Częstochowa jedn. ewid. m. Częstochowski, obręb 0097, dz. nr ewid. 33 obręb 0098, dz. nr ewid. 70/7
<b>INWESTOR</b>	Marian Zieliński ul. Szczecińska 16 42-200 Częstochowa

Urząd Miasta Częstochowy  
Wydział Administracji Architektoniczno-Budowlanej  
Projekt budowlany zatwierdzony decyzją

nr ..... z dn. 007 2022-08-23  
znak sprawy ANB.6740.11.68.2022

-1-

Zgodnie z art. 34 ust. 3d, pkt. 3 Ustawy z dnia 7 lipca 1994r. Prawo Budowlane (tekst jedn. Dz.U. 2020 poz. 1333 z późniejszymi zmianami) niniejszym oświadczam, że projekt architektoniczno-budowlany został sporządzony zgodnie z obowiązującymi przepisami oraz zasadami wiedzy technicznej.

**PROJEKTANT** mgr inż. Jacek Latocha  
upr. OPL/1135/PWOS/15

**SPRAWDZIŁ** mgr inż. Karol Przybyła  
upr. SLK/6211/PWBS/15

**DATA** MAJ 2022 r.

## 1. SPIS ZAWARTOŚCI OPRACOWANIA

Urząd Miasta Częstochowy  
ul. Śląska 11/13  
42-217 Częstochowa  
(AAB 12)

### CZĘŚĆ OPISOWA

1. Spis zawartości opracowania ..... 13  
2. Sieć wodociągowa ..... 14-19

### CZĘŚĆ RYSUNKOWA

Rysunek	Tytuł	Skala	Nr strony
PB-1	Profil podłużny sieci wodociągowej	1:100/500	20
PB-2	Schematy węzłów wodociągowych	BS	21

## **2.1. PRZEDMIOT OPRACOWANIA**

Przedmiotem niniejszego opracowania jest projekt odcinka sieci wodociągowej w miejscowości Częstochowa, ulica Dobrzyńska, dz. nr ewid. 33 – obręb 0097, 70/7 – obręb 0098, gm. m. Częstochowa.

## **2.2. PODSTAWA OPRACOWANIA**

Podstawą niniejszego opracowania są:

1. Zlecenie Inwestora.
2. Uzgodnienie założeń projektowych z Inwestorem.
3. Mapa sytuacyjno wysokościowa terenu.
4. Inwentaryzacja terenu.
5. Warunki techniczne do budowy sieci wodociągowej nr TT1.410.1833.2021 z dnia 11.10.2021 r. wydane przez PWiK Okręgu Częstochowskiego S.A. w Częstochowie.
6. Decyzja o ustaleniu lokalizacji celu publicznego nr 9 (AAB.6733.2.105.2021) z dnia 02.02.2022r.
7. Zgoda na lokalizację wodociągu w pasie drogowym WZP.538.1.352.2022 z dnia 03.06.2022r. wydana przez Prezydenta Miasta Częstochowy.
8. Warunki techniczne wykonania i odbioru sieci wodociągowych – zeszyt 3 – oprac. COBRTI „Instal”, W-wa 2001r.
9. Rozporządzenie Ministra Infrastruktury z dnia 12 kwietnia 2002 r. w sprawie warunków technicznych, jakim powinny odpowiadać budynki i ich usytuowanie (Dz.U. 2019 poz. 1065 z późn. zmianami).
10. Obowiązujące przepisy, normy, katalogi.

## **2.3. ISTNIEJĄCY STAN ZAGOSPODAROWANIA TERENU**

Teren objęty przedmiotowym projektem położony jest na działkach nr: 33 – obręb 0097 oraz 70/7 - obręb 0098 w miejscowości Częstochowa przy ulicy Dobrzyńska. Na terenie przedmiotowej inwestycji znajdują się działki niezabudowane i zabudowane budynkami mieszkalnymi jednorodzinnymi.

Istniejące zagospodarowanie terenu stanowią:

- działki zabudowane,
- działki pod zabudowę,
- nawierzchnie utwardzone i nieutwardzone,
- uzbrojenie podziemne:
  - sieć wodociągowa,
  - sieć kanalizacji sanitarnej,
  - sieć gazowa,
  - kable energetyczne
  - kable teletechniczne.

## 2.4. ROZWIĄZANIE TECHNICZNE SIECI WODOCIĄGOWEJ

### 1. Trasa projektowanej sieci

Zaprojektowano przebieg sieci wodociągowej w ogólnie dostępnym ciągu jezdnym dz. nr ewid. 33 – obręb 0097 oraz 70/7 - obręb 0098.

Szczegółowy przebieg trasy wodociągu pokazano w części rysunkowej niniejszego opracowania na rysunku zagospodarowania terenu.

### 2. Rury, średnice, materiał

Projektowane zagospodarowanie terenu stanowi sieć wodociągowa z rur PE 100-RC SDR11 PN16 Ø125/11,4mm, o łącznej długości **196,1mb**.

Projektowana sieć wodociągowa włączona w istniejące odcinki sieci wodociągowej DN150 (180mm PE) w ulicy Dobrzyńskiej.

Włączenie poprzez wcinę w istniejącą sieć DN150 i zabudowę trójnika żeliwnego sferoidalnego DN150/100/150 połączonego złączami kołnierzowo-rurowymi z zabezpieczeniem przed przesunięciem DN180/150mm.

Schemat włączenia (węzeł W1) pokazany na rysunku nr PAB-2.

Ze względu na wymagania ppoż. na projektowanym wodociągu przewidziano hydranty podziemne z podwójnym zamknięciem HP1, 2 DN80mm.

Schemat ustawienia hydrantu – rys. nr PT-1.

Zasuwy na projektowanym wodociągu winny być zabudowane na głębokości zgodnie z warunkami określonymi przez właściwe normy i warunki techniczne wykonania określone przez użytkownika w oparciu o projekt techniczny w sposób uwzględniający zabezpieczenie przed zamarzaniem.

Wszystkie kształtki na węzłach zaprojektowane z żeliwa sferoidalnego łączone za pomocą kołnierzy z uszczelkami z zastosowaniem śrub ze stali nierdzewnej.

Dno wykopu powinno być równe, pozbawione kamieni i wykonane ze spadkiem ustalonym w projekcie, na którym należy ułożyć rury.

Podczas robót należy zwrócić uwagę na konieczność profilowania podłoża do kąta opasania równego 90°.

Armatura sieci wodociągowej powinna być oznakowana za pomocą jednolitych tabliczek orientacyjnych zgodnie z normą PN-B-09700 umieszczonych na trawiatych elementach zagospodarowania terenu.

Trasę budowanego odcinka sieci wodociągowej, lokalizację hydrantów pokazano na projekcie zagospodarowania terenu rys. nr PZT-1.

Posadowienie rurociągu pokazano na rys. nr PT-2.

Rury należy posadzić na warstwie piasku gr. min. 15cm.

W miejscach montażu armatury należy zastosować bloki podporowe oraz przy zmianie kierunku trasy projektowanego wodociągu należy zastosować bloki oporowe. Zastosowane materiały muszą posiadać wymagane atesty, certyfikaty oraz muszą być dopuszczone do stosowania w budownictwie na terenie Polski, muszą też spełniać wymagania eksploratora sieci.

### **3. Zagłębienie i spadki**

Zaprojektowano posadowienie sieci wodociągowej 1,7 m.

Zagłębienie i spadki rurociągu podano na profilu podłużnym, rys nr PAB-1.

### **4. Warunki gruntowo - wodne**

Inwestycja będzie realizowana w gruntach kategorii III i IV.

Kategoria geotechniczna obiektu pierwsza.

Na na obszarze badań pod planowany odcinek sieci wodociągowej występują korzystne warunki dla jago posadowienia.

### **5. Skrzyżowania i kolizje**

Przeszkodami na trasie projektowanej sieci wodociągowej są elementy istniejącego uzbrojenia terenu:

- istniejąca sieć gazowa – w miejscu krzyżowania się z projektowaną siecią wodociągową zabudować rurę ochronną Ø250, dł. 3,0m na projektowanym wodociągu.
- istniejące kable energetyczne – kable zabezpieczyć rurą dwudzielną.

**Wykonawca zobowiązany jest przed przystąpieniem do robót we wszystkich miejscach skrzyżowań istniejącego uzbrojenia z projektowaną siecią, do wykonania przekopów kontrolnych, potwierdzających stan przyjęty w projekcie, na podstawie map sytuacyjno – wysokościowych oraz uzgodnień branżowych załączonych do projektu.**

**W przypadku wystąpienia kolizji w wyniku, których należy zmienić położenie zaprojektowanej sieci wodociągowej wykonawca zobowiązany jest uzgodnić przed wykonaniem powyższe zmiany z projektantem.**

Wykopy kontrolne wykonać należy wykonać ręcznie pod nadzorem przedstawicieli właściwego uzbrojenia z zachowaniem szczególnej ostrożności.

Wszystkie przeszkody na trasie należy zabezpieczyć przed ich uszkodzeniem.

Na przejściu wodociągu pod gazociągiem zabudować rurę ochronną Ø250/14,8, L=3,0m.

Przewody telekomunikacyjne i elektryczne należy zabezpieczyć rurami ochronnymi.

Skrzyżowania z kablami eN należy zabezpieczyć rurami dwudzielnymi PEHD DN 100.

Skrzyżowanie z kablami telekomunikacyjnymi należy zabezpieczyć rurami PEHD DN 50.

Wszystkie zabezpieczone przewody na okres budowy należy podwiesić.

Za uszkodzenie uzbrojenia nie naniesionego na aktualnych mapach do celów projektowych projektant nie bierze żadnej odpowiedzialności.

### **6. Łączenie rur**

Zaprojektowano wodociąg z rur PE-RC, łączonych przez zgrzewanie elektrooporowe. Rury należy zgrzewać zgodnie z parametrami staczanymi przez producenta muf elektrooporowych.

Techniki rur PE-100RC pozwalają na ich łączenie za pomocą standardowych kształtek zgodnie z instrukcją montażową producenta rur.

Zgrzewać można rury o tej samej średnicy i grubości ścianki, z materiału tej samej grupy.

Po zakończeniu zgrzewania należy wydrukować dane zgrzewania ze zgrzewarki i sprawdzić wyniki.



## **7. Badania szczelności, płukanie i dezynfekcja**

Po zakończeniu prac montażowych sieci wodociągowej i przysypaniu warstwą ochronną należy przeprowadzić próby szczelności sieci przy udziale przyszłego eksploatatora sieci oraz wykonać płukanie i dezynfekcję przewodu.

Próbę szczelności należy przeprowadzić zgodnie z normą PN-EN 805.

Próbę szczelności należy wykonać po całkowitym zakończeniu montażu i wzrokowym sprawdzeniu połączeń, przed ostatecznym zasypaniem rurociągu. Łuki, trójniki i zamontowana armatura muszą być podczas próby odkryte, natomiast na prostych odcinkach rurociągu (między złączami) winna być wykonana warstwa ochronna o wysokości 30 cm z podbiciem rur z obu stron piaszczystym gruntem, dla zabezpieczenia przed poruszeniem przewodu.

W miejscach montażu armatury jak i w miejscach zmiany kierunku przebiegu trasy sastosować bloki oporowe i podporowe

Wszystkie złącza powinny być odkryte, dla możliwości sprawdzenia ewentualnych przecieków.

Przygotowaną do próby ciśnieniowej sieć należy napełnić wodą i odpowietrzyć. Próbę szczelności przeprowadzić na ciśnienie równe 1,0 MPa.

Po zakończeniu próby, ciśnienie należy zmniejszać powoli w sposób kontrolowany.

## **2.5. WARUNKI OCHRONY PRZECIWOŻAROWEJ**

1. W opracowaniu uwzględniono wymogi nie tylko wody dla celów bytowych, ale również do celów przeciwpożarowych.
2. Wydajność projektowanego hydrantu na projektowanym odcinku wodociągu wynosi 10 dm<sup>3</sup>/s przy ciśnieniu min. 2atm.
3. Zaprojektowana wymiana części wodociągu w sieci pierścieniowej.
4. Sieć wodociągowa z rur PE RC Ø125/11,4 mm (DN100).
5. Na projektowanym wodociągu przewidziano montaż dwóch hydrantów przeciwpożarowego podziemnego (z uwagi na umieszczenie w drodze dojazdowej do działek) z podwójnym zamknięciem.
6. Rozmieszczenie hydrantów nie przekracza 150m.
7. Zaprojektowany hydrant musi spełniać wymogi polskich norm w zakresie oznaczenia.
8. Hydrant po wykonaniu musi być sprawdzony pod względem wydajności, ciśnienia, kompletności oraz dojazdu i dostępu, dla samochodów pożarniczych.
9. Zadanie po wykonaniu musi być zgłoszone do właściwej Komendy Miejskiej Państwowej Straży Pożarnej.
10. Projekt podlega uzgodnieniu ppoż.

## 2.6. OBLICZENIA HYDRAULICZNE WODOCIĄGU

### 1. Zapotrzebowanie wody na cele bytowo - gospodarcze

W oparciu o rozporządzenie Ministra Infrastruktury z dnia 14.01.2002r w sprawie określenia przeciętnych norm zużycia wody, obliczono zapotrzebowanie wody.

#### 1.1. Dane wyjściowe

- ilość działek przewidzianych pod zabudowę: = 6
- średnia liczba mieszkańców w posesji:  $n_{poj} = 4$
- liczba mieszkańców:  $n = 6 \cdot 4 = 24$
- jednostkowe zapotrzebowanie wody:  $q = 100 \text{ l/Mxd}$
- współcz. nierównomierności godzinowego rozbioru wody:  $k_h = 2,5$
- współcz. nierównomierności dobowej rozbioru wody:  $k_d = 1,5$

#### 1.2. Całkowite zapotrzebowanie wody

$$Q_{dśr} = 24 \cdot 100 = 2400 \text{ [dm}^3/\text{s]}$$

$$Q_{dmax} = (2400 \cdot 2,5) / 24 = 250 \text{ [dm}^3/\text{s]}$$

$$Q_{max} = (250 \cdot 1,5) / 3600 = 0,1 \text{ [dm}^3/\text{s]}$$

### 2. Obliczenia hydrauliczne sieci

- sieć wodociągowa z rur PE RC  $\varnothing 125/11,4 \text{ mm}$  (DN100)
- hydrant podziemny DN80 - wydajność nominalna przy ciśnieniu 0,2MPa – 10 dm<sup>3</sup>/s
- obliczeniowy przepływ wody sieciowej

$$Q_{gosp} = 0,5 \cdot 0,1 = 0,05 \text{ [dm}^3/\text{s]}$$

$$Q_{ppoz.} = 10,0 \text{ [dm}^3/\text{s]}$$

- dla projektowanego wodociągu z rur PE RC  $\varnothing 125/11,4 \text{ mm}$  o długości 196,1 m i przepływie 10,05 [dm<sup>3</sup>/s] straty liniowe wyniosą  $\Delta H_{lin} = 2,7 \text{ [mH}_2\text{O]}$
- straty miejscowe przyjęto 15% strat liniowych  $\Delta H_m = 0,4 \text{ [mH}_2\text{O]}$
- straty geometryczne  $\Delta H_{geo} = 1,7 \text{ m}$

Ciśnienie dyspozycyjne na sieci wynosi  $H_{dysp} = 0,32 \text{ MPa} = 32,0 \text{ [mH}_2\text{O]}$

Ciśnienie na końcu projektowanego wodociągu wyniesie:

$$H_{HP2} = H_{dysp} - \Delta H_{lin} - \Delta H_m - \Delta H_{geo} = 32,0 - 2,7 - 0,4 - 1,7 = 27,2 \text{ [mH}_2\text{O}] = 0,27 \text{ [MPa]}$$

$$0,27 \text{ [MPa]} > 0,20 \text{ [MPa]}$$

**Warunek wymaganego ciśnienia, dla celów ppoz. na końcu rurociągu został spełniony**

## 2.7. UWAGI KOŃCOWE

1. Przed przystąpieniem do robót ziemnych Wykonawca winien z odpowiednim wyprzedzeniem zawiadomić właścicieli uzbrojenia podziemnego oraz zlecić im nadzory prac prowadzonych w pobliżu ich sieci.
2. Wszystkie zastosowane materiały powinny mieć aktualne atesty, aprobaty techniczne i dopuszczenia do eksploatacji na terenie kraju, wydane przed właściwe organy państwowe, upoważnione do wydawania takiego świadectwa, oraz powinny być zgodne z wymogami eksploatatora sieci.
3. Prace ziemne i montażowe niewyszczególnione w opisie powinny być prowadzone zgodnie z obowiązującymi przepisami i prawem budowlanym oraz Normami Państwowymi.
4. W trakcie wykonywania prac, winna być prowadzona dokumentacja powykonawcza przez uprawnionego geodetę, za co odpowiedzialny jest kierownik budowy.

5. Wszystkie prace należy wykonać zgodnie z wytycznymi DTR Producentów zastosowanych, urządzeń, systemów i materiałów, Warunkami Technicznymi Wykonania i Odbioru Rurociągów z Tworzyw Sztucznych oraz przepisami BHP.
6. Należy bezwzględnie stosować się do zaleceń zawartych w załączonych decyzjach, uzgodnieniach i opiniach.
7. Działki które będą zasilane przez projektowany wodociąg przeznaczone są wyłącznie pod zabudowę mieszkalną jednorodziną. W przypadku braku wymaganego ciśnienia na sieci Projektant nie ponosi odpowiedzialności.
8. Po zakończeniu prac montażowych wykonać inwentaryzację geodezyjną trasy przewodów wodociągowych przez osobę posiadającą odpowiednie uprawnienia geodezyjne.
9. Wszystkie zmiany w trakcie realizacji zadania, przed ich wykonaniem winny być uzgodnione i zatwierdzone przez Projektanta.

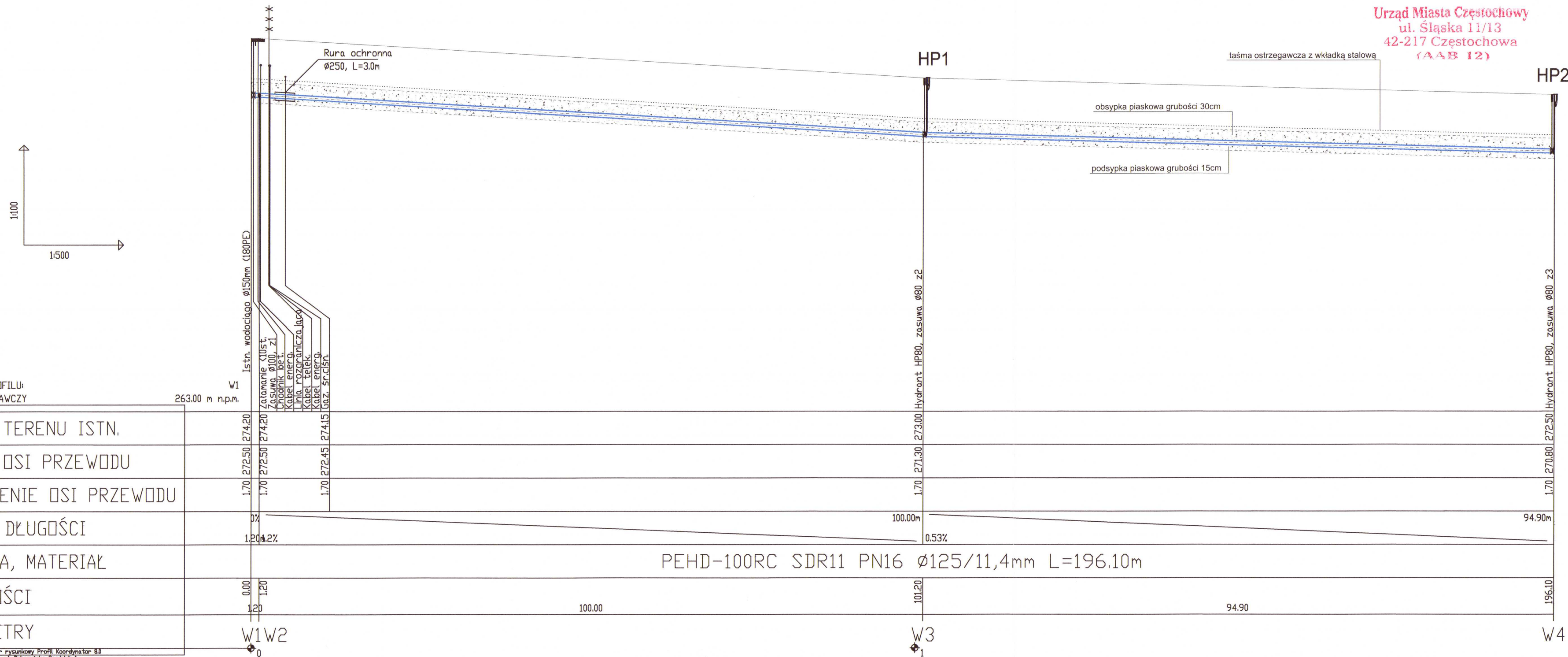

OZNACZENIE PROFILU:  
POZIOM PODRÓWNAWCZY

W1  
263.00 m n.p.m.

RZĘDNA TERENU ISTN.	274.20	274.20	274.20	274.15	273.00	272.50	272.50
RZĘDNA OSI PRZEWODU	272.50	272.50	272.50	272.45	271.30	270.80	270.80
ZAGŁĘBIENIE OSI PRZEWODU	1.70	1.70	1.70	1.70	1.70	1.70	1.70
SPADKI, DŁUGOŚCI	0%	1.20%	1.20%	0.53%	100.00m	94.90m	94.90m
ŚREDNICA, MATERIAŁ	PEHD-100RC SDR11 PN16 $\varnothing$ 125/11,4mm L=196.10m						
ODLEGŁOŚCI	0.00	1.20	100.00	101.20	94.90	196.10	196.10
HEKTOMETRY	W1	W2		W3		W4	

PSL/CPI-Graf, Generator rysunkowy Profil, Koordynator: B.G.  
Nazwa pliku: Częstochowa, ul. Dobrzyńska, Projekt 1

UWAGI:

1. Rzędne istniejącej sieci odczytano z mapy do celów projektowych
2. Przed rozpoczęciem prac budowlanych należy wykonać przekopy kontrolne na istniejącym uzbrojeniu, porównać rzędne posadowienia i dokonać ewentualnych zmian w projekcie
3. W rejonie istniejącej infrastruktury podziemnej wykopy prowadzić ręcznie, z zachowaniem szczególnej ostrożności
4. Rurociąg ułożyć na odpowiednio przygotowanym podłożu - zgodnie z opisem technicznym
5. Wszystkie połączenia kołnierzowe wykonać za pomocą śrub ze stali nierdzewnej
6. Wszystkie zastosowane kształtki wykonane żeliwa sferoidalnego PN16
7. Pod armaturą zastosować bloki podporowe

<b>JLP - USŁUGI PROJEKTOWE</b>			
Jacek Latocha			
e-mail: jlp.projektowanie@gmail.com		tel. +48 603 527 034	
NAZWA PROJEKTU :	Projekt budowlany odcinka sieci wodociągowej		
LOKALIZACJA:	Częstochowa, ul. Dobrzyńska dz. nr ewid. 33 - obręb 0097, 70/7 - obręb 0098		
NAZWA RYSUNKU :	Profil podłużny sieci wodociągowej	SKALA	1:100/500
PROJEKTOWAŁ:	mgr inż. Jacek Latocha opr. OPL/1135/PWOS/15	DATA	2022
SPRAWDZIŁ:	mgr inż. Karol Przybyła opr. SLK/6211/PWBS/15	RYS.NR	PAB-1

SCHEMAT WĘZŁA WODOCIĄGOWEGO W1

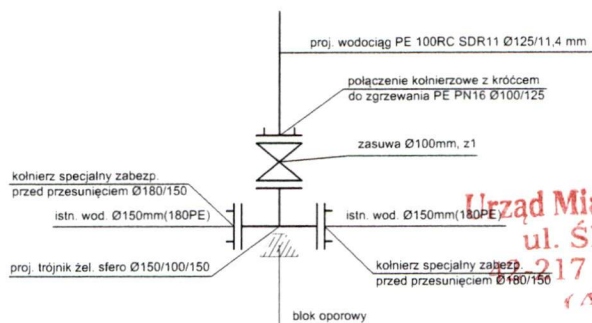

Urząd Miasta Częstochowy  
ul. Śląska 11/13  
42-217 Częstochowa  
(PAB 12)

SCHEMAT WĘZŁA WODOCIĄGOWEGO W3 (HP1)

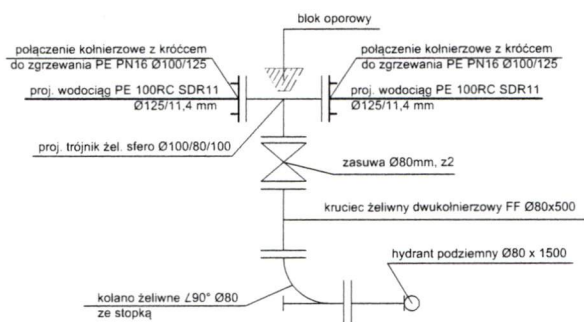

SCHEMAT WĘZŁA HYDRANTOWEGO (W4) HP2

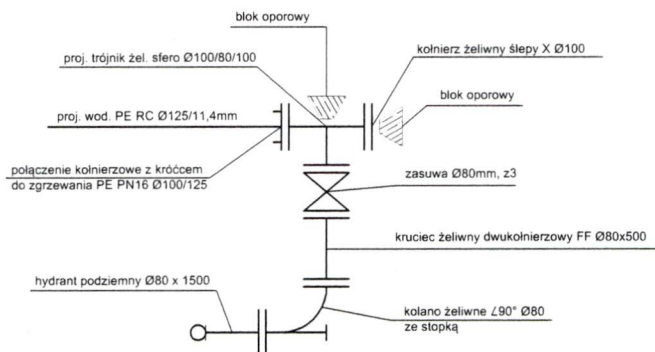

UWAGI:

1. Wszystkie połączenia kołnierzowe wykonać za pomocą śrub ze stali nierdzewnej
2. Wszystkie zastosowane kształtki wykonane żeliwa sferoidalnego PN16
3. Pod armaturą zastosować bloki podporowe

**JLP - USŁUGI PROJEKTOWE**

Jacek Latocha

e-mail: jlp.projektowanie@gmail.com

tel. +48 603 527 034

NAZWA PROJEKTU :	Projekt budowlany odcinka sieci wodociągowej		
LOKALIZACJA:	Częstochowa, ul. Dobrzyńska dz. nr ewid. 33 - obręb 0097, 70/7 - obręb 0098		
NAZWA RYSUNKU :	Schematy węzłów wodociągowych		SKALA BS
PROJEKTOWAŁ:	mgr inż. Jacek Latocha upr. OPL/1135/PWOS/15		DATA 2022
SPRAWDZIŁ:	mgr inż. Karol Przybyła upr. SLK/6211/PWBS/15		RYS.NR PAB-2

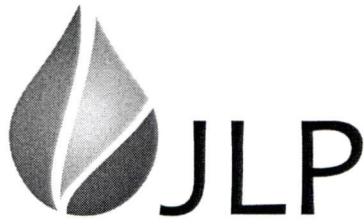

**JLP - USŁUGI PROJEKTOWE**

**Jacek Latocha**

Rychłowice 14, 98-300 Wieluń

NIP 832-196-59-98

tel. 603 527 034

e-mail: [jlp.projektowanie@gmail.com](mailto:jlp.projektowanie@gmail.com)

**PROJEKT TECHNICZNY**

<b>TEMAT</b>	<b>Budowa odcinka sieci wodociągowej</b>
<b>BRANŻA</b>	Sanitarna
<b>KAT. OBIEKTU</b>	XXVI
<b>OBIEKT</b>	Działki położone przy ulicy Dobrzyńskiej
<b>ADRES</b>	ul. Dobrzyńska, 42-200 Częstochowa jeden. ewid. m. Częstochowski, obręb 0097, dz. nr ewid. 33 obręb 0098, dz. nr ewid. 70/7
<b>INWESTOR</b>	Marian Zieliński ul. Szczecińska 16 42-200 Częstochowa

Zgodnie z art. 34 ust. 3d, pkt. 3 Ustawy z dnia 7 lipca 1994r. Prawo Budowlane (tekst jedn. Dz.U. 2020 poz. 1333 z późniejszymi zmianami) niniejszym oświadczam, że projekt techniczny został sporządzony zgodnie z obowiązującymi przepisami oraz zasadami wiedzy technicznej.

**PROJEKTANT** mgr inż. Jacek Latocha  
upr. OPL/1135/PWOS/15

**SPRAWDZIŁ** mgr inż. Karol Przybyła  
upr. SLK/6211/PWBS/15

**DATA** MAJ 2022 r.

## 1. SPIS ZAWARTOŚCI OPRACOWANIA

### CZĘŚĆ OPISOWA

1. Spis zawartości opracowania .....	23
2. Sieć wodociągowa .....	14-29

### CZĘŚĆ RYSUNKOWA

Rysunek	Tytuł	Skala	Nr strony
PT-1	Ustawienie hydrantu podziemnego	BS	30
PT-2	Schematy posadowienia rury w wykopie	BS	31
PT-3	Bloki oporowe i podporowe	BS	32

## **2. SIEĆ WODOCIĄGOWA**

Przedmiotem niniejszego opracowania jest projekt odcinka sieci wodociągowej w miejscowości Częstochowa, ulica Koniecpolska, dz. nr ewid. 33 – obręb 0097 oraz 70/7 - obręb 0098 w miejscowości Częstochowa przy ulicy Dobrzyńska.

### **2.1. ISTNIEJĄCY STAN ZAGOSPODAROWANIA TERENU**

Teren objęty przedmiotowym projektem położony jest na działkach nr: 33 – obręb 0097 oraz 70/7 - obręb 0098 w miejscowości Częstochowa przy ulicy Dobrzyńska.

Na terenie przedmiotowej inwestycji znajdują się działki niezabudowane i zabudowane budynkami mieszkalnymi jednorodzinnymi.

Istniejące zagospodarowanie terenu stanowią:

- działki zabudowane,
- działki pod zabudowę,
- nawierzchnie utwardzone i nieutwardzone,
- uzbrojenie podziemne:
  - sieć wodociągowa,
  - sieć kanalizacji sanitarnej,
  - sieć gazowa,
  - kable energetyczne
  - kable teletechniczne.

### **2.2. ROZWIĄZANIE TECHNICZNE SIECI WODOCIĄGOWEJ**

#### **1. Trasa projektowanej sieci**

Zaprojektowano przebieg sieci wodociągowej w ogólnie dostępnym ciągu jezdnym dz. nr ewid. 33 – obręb 0097 oraz 70/7 - obręb 0098. Szczegółowy przebieg trasy wodociągu pokazano w części rysunkowej niniejszego opracowania na rysunku zagospodarowania terenu.

#### **2. Rury, średnice, materiał**

Zaprojektowano sieć wodociągową z rur PE 100-RC SDR11 PN 16  $\varnothing$ 125/11,4mm o łącznej długości **196,1m**.

Projektowana sieć wodociągowa włączona w istniejące odcinki sieci wodociągowej DN150 (180mm PE) w ulicy Dobrzyńskiej.

Włączenie poprzez wcinę w istniejącą sieć DN150 i zabudowę trójnika żeliwnego sferoidalnego DN150/100/150 połączonego złączami kołnierzowo-rurowymi z zabezpieczeniem przed przesunięciem DN180/150mm.

Schemat włączenia (węzeł W1) pokazany na rysunku nr PAB-2.

Ze względu na wymagania ppoż. na projektowanym wodociągu przewidziano hydranty podziemne z podwójnym zamknięciem HP1, 2 DN80mm.

Przed hydrantami na przewodzie doprowadzającym należy zamontować zgodnie z Rozporządzeniem Ministra Spraw Wewnętrznych i Administracji z dnia 16 czerwca 2003 r. w sprawie przeciwpożarowego zaopatrzenia w wodę oraz dróg pożarowych (Dz. U. z dnia 11 lipca 2003 r.) armaturę zaporową (zasuwę).



Zabudowa zasuwy pozwala na montaż lub wymianę hydrantu lub jego części, bez przerwania zasilania w wodę dalszej części wodociągu.

Przed zabudową hydrantu należy w wykopie odpowiednio przygotować powierzchnie posadowienia hydrantu i zwrócić uwagę na jego głębokość zabudowy. Hydranty podziemne zostaną ustawione na kolanach stopowych i obsypane mieszanką żwirowo-piaskową, dla swobodnego odpływu wody po zamknięciu przez zawór odwadniający.

Schemat ustawienia hydrantu – rys. nr PT-1.

Zasuwy na projektowanym wodociągu winny być zabudowane na głębokości zgodnie z warunkami określonymi przez właściwe normy i warunki techniczne wykonania określone przez użytkownika w oparciu o projekt techniczny w sposób uwzględniający zabezpieczenie przed zamarzaniem.

Obsługa zaprojektowanych zasuw odbywa się za pomocą obudów teleskopowych. Przy zabudowie w ziemi zalecana jest skrzynka uliczna sztywna lub teleskopowa posadowiona na płycie podkładowej zapewniającej stabilne posadowienie skrzynki.

Przed przystąpieniem do montażu należy sprawdzić:

- czy zasuwa jest w pozycji „otwarta”, jeśli nie, to należy ją otworzyć,
- sprawdzić czystość wnętrza zasuwy oraz czołowych powierzchni przyłączy,
- sprawdzić stan powłoki ochronnej, w przypadku stwierdzenia drobnych uszkodzeń powłoki należy powłokę naprawić.

Wszystkie kształtki na węzłach zaprojektowane z żeliwa sferoidalnego łączone za pomocą kołnierzy z uszczelkami z zastosowaniem śrub ze stali nierdzewnej.

Dno wykopu powinno być równe, pozbawione kamieni i wykonane ze spadkiem ustalonym w projekcie, na którym należy ułożyć rury.

Podczas robót należy zwrócić uwagę na konieczność profilowania podłoża do kąta opasania równego 90°.

Armatura sieci wodociągowej powinna być oznakowana za pomocą jednolitych tabliczek orientacyjnych zgodnie z normą PN-B-09700 umieszczonych na trwałych elementach zagospodarowania terenu.

Trasę budowanego odcinka sieci wodociągowej, lokalizację hydrantów pokazano na projekcie zagospodarowania terenu rys. nr PZT-1.

Posadowienie rurociągu pokazano na rys. nr PT-1.

Rury należy posadowić na warstwie piasku gr. min. 15cm.

W miejscach montażu armatury należy zastosować bloki podporowe oraz przy zmianie kierunku trasy projektowanego wodociągu należy zastosować bloki oporowe. Zastosowane materiały muszą posiadać wymagane atesty, certyfikaty oraz muszą być dopuszczone do stosowania w budownictwie na terenie Polski, muszą też spełniać wymagania eksploratora sieci.

### **3. Zagłębienie i spadki**

Zaprojektowano posadowienie sieci wodociągowej 1,7 m.

Zagłębienie i spadki rurociągu podano na profilu podłużnym, rys nr PAB-1.

#### **4. Roboty ziemne**

Roboty ziemne należy wykonać zgodnie z normą PN-B-83/10736 „Roboty ziemne-wykopy otwarte dla przewodów wodociągowych i kanalizacyjnych”

Budowa sieci wodociągowej będzie realizowana w gruntach kategorii III i IV.

Budowę sieci wodociągowej z rur PE należy prowadzić w wykopach wąsko przestrzennych umocnionych obudowa pionowa z szalunków rozporowo – przesuwnych.

Po wykonaniu wykopu i zabezpieczeniu skarp dno wykopu należy oczyścić z kamieni, gruzu itp., wykonać podsypkę z piasku gr. min. 15 cm a następnie zagęścić. Na tak przygotowane i wyprofilowane podłoże należy ułożyć wodociąg.

Przy temperaturach zewnętrznych poniżej 5°C - robót nie należy prowadzić. Zabrania się podkładania pod rury drewna, kamieni itp. części sztywnych.

Na ułożony odcinek rury, po uprzednim sprawdzeniu rzędnych spadku, należy wykonać obsypkę ochronną z piasku.

Przed zasypaniem wodociągu należy dokonać powykonawcze pomiary geodezyjne oraz próby i odbiory według obowiązujących przepisów.

Po dokonaniu próby szczelności i odbiorze otwartego wykopu sieci, należy ją zasypać gruntem niespoistym – piaskiem (w przypadku gruntów spoistych – wymiana gruntu), zagęszczając warstwami o grubości max.30cm.

Nadmiar ziemi należy rozplanować w miejscach zaznaczonych na profilach podłużnych.

Ręczne wykopy należy wykonywać w pobliżu skrzyżowań projektowanego wodociągu z istniejącym uzbrojeniem podziemnym, które naniesiono na profilach podłużnych i oznaczono kolorami na mapach.

Na planach sytuacyjnych i profilach podłużnych naniesiono uzbrojenie podziemne i nadziemne na podstawie otrzymanych aktualnych planów sytuacyjnych, jednak nie wyklucza się istnienia innego uzbrojenia nie naniesionego na mapach. Po wykonaniu sieci należy teren budowy uporządkować i doprowadzić do stanu pierwotnego.

W trakcie robót należy przestrzegać przepisów ogólnych BHP.

#### **5. Warunki gruntowo - wodne**

Inwestycja będzie realizowana w gruntach kategorii III i IV.

Kategoria geotechniczna obiektu pierwsza.

Na na obszarze badań pod planowany odcinek sieci wodociągowej występują korzystne warunki dla jago posadowienia.

#### **6. Skrzyżowania i kolizje**

Przeszkodami na trasie projektowanej sieci wodociągowej są elementy istniejącego uzbrojenia terenu:

- istniejąca sieć gazowa – w miejscu krzyżowania się z projektowaną siecią wodociągową zabudować rurę ochronną Ø250, dł. 3,0m na projektowanym wodociągu.
- istniejące kable energetyczne – kable zabezpieczyć rurą dwudzielną.

**Wykonawca zobowiązany jest przed przystąpieniem do robót we wszystkich miejscach skrzyżowań istniejącego uzbrojenia z projektowaną siecią, do wykonania przekopów kontrolnych, potwierdzających stan przyjęty w projekcie, na podstawie map sytuacyjno – wysokościowych oraz uzgodnień branżowych załączonych do projektu.**

**W przypadku wystąpienia kolizji w wyniku, których należy zmienić położenie zaprojektowanej sieci wodociągowej wykonawca zobowiązany jest uzgodnić przed wykonaniem powyższe zmiany z projektantem.**

Wykopy kontrolne wykonać należy wykonać ręcznie pod nadzorem przedstawicieli właściwego uzbrojenia z zachowaniem szczególnej ostrożności.

Wszystkie przeszkody na trasie należy zabezpieczyć przed ich uszkodzeniem.

Na przejściu wodociągu pod gazociągiem zabudować rurę ochronną  $\varnothing 250/14,8$ ,  $L=3,0m$ .

Przewody telekomunikacyjne i elektryczne należy zabezpieczyć rurami ochronnymi.

Skrzyżowania z kablami eN należy zabezpieczyć rurami dwudzielnymi PEHD DN 100.

Skrzyżowanie z kablami telekomunikacyjnymi należy zabezpieczyć rurami PEHD DN 50.

Wszystkie zabezpieczone przewody na okres budowy należy podwiesić.

Za uszkodzenie uzbrojenia nie naniesionego na aktualnych mapach do celów projektowych projektant nie bierze żadnej odpowiedzialności.

## **7. Łączenie rur**

Zaprojektowano wodociąg z rur PE 100-RC, łączonych przez zgrzewanie elektrooporowe. Rury należy zgrzewać zgodnie z parametrami staczanymi przez producenta muf elektrooporowych.

Techniki rur PE-100RC pozwalają na ich łączenie za pomocą standardowych kształtek zgodnie z instrukcją montażową producenta rur.

Zgrzewać można rury o tej samej średnicy i grubości ścianki, z materiału tej samej grupy.

**CZYNNOŚCI KONTROLNE PRZED ŁĄCZENIEM:**

- sprawdzić stan techniczny sprzętu, używać tylko sprawnego i regularnie serwisowanego sprzętu,
- sprawdzić czy zaciski unieruchamiające działają prawidłowo,
- sprawdzić czy ostrza skrobaków są nie uszkodzone.

### **ZGRZEWANIE ELEKTROOPOROWE – ZALECENIA**

W warunkach wilgotnych lub suchych używaj namiotu.

Upewnij się, czy napięcie zasilania zgrzewarki jest kompatybilne z napięciem zasilania kształtki.

Zawsze używaj obejm ustawiających/unieruchamiających.

Ucinaj końcówki rur prostopadle, dla kształtek mufowych.

Całkowicie oskrob końce rury i/lub powierzchnie kształtek bosych następnie powierzchnie należy odtłuścić.

Utrzymuj w czystości powierzchnię oskrobanej rury, kształtki bosej i kształtki elektrooporowej.

Niezwłocznie po oskrobaniu złóż i zgrzewaj połączenie.

Upewnij się, czy przestrzegane są czasy zgrzewania i stygnięcia.

### **ZGRZEWANIE ELEKTROOPOROWE – OSTRZEŻENIA**

- nie rozpoczynaj procesu łączenia, jeśli nie jesteś w stanie go ukończyć w jednym cyklu,

- nie pozostawiaj kształtki bez opakowania,
- nie używaj brudnych kształtek.
- nie dotykaj powierzchni przygotowanej rury i obszaru zgrzewania,
- nie dopuszczaj do zawilgocenia zestawu łączonych elementów przed łączeniem,
- nie dotykaj wskaźników zgrzewania podczas cyklu spawania,
- nie wyjmuj połączenia z obejm przed upłynięciem czasu stygnięcia.

#### SPRAWDZENIE JAKOŚCI POŁĄCZENIA

- sprawdź, czy wzrosły wskaźniki zgrzewania, (jeżeli istnieją na kształtce),
- Sprawdź, czy roztopiony materiał lub druty nie wypłynęły z kształtki,
- Sprawdź, czy rury nie poruszały się podczas zgrzewania,
- Sprawdź czystość wokół miejsca łączenia,
- Sprawdź, czy przeprowadzono skrobanie,

Wydrukuj dane zgrzewania ze zgrzewarki i sprawdź wyniki.

### **8. Badania szczelności, płukanie i dezynfekcja**

Po zakończeniu prac montażowych sieci wodociągowej i przysypaniu warstwą ochronną należy przeprowadzić próby szczelności sieci przy udziale przyszłego eksploatatora sieci oraz wykonać płukanie i dezynfekcję przewodu.

Próbę szczelności należy przeprowadzić zgodnie z normą PN-EN 805.

Próbę szczelności należy wykonać po całkowitym zakończeniu montażu i wzrokowym sprawdzeniu połączeń, przed ostatecznym zasypaniem rurociągu. Łuki, trójniki i zamontowana armatura muszą być podczas próby odkryte, natomiast na prostych odcinkach rurociągu (między złączami) winna być wykonana warstwa ochronna o wysokości 30 cm z podbiciem rur z obu stron piaszczystym gruntem, dla zabezpieczenia przed poruszeniem przewodu.

W miejscach montażu armatury jak i w miejscach zmiany kierunku przebiegu trasy stosować bloki oporowe i podporowe. Wszystkie złącza powinny być odkryte, dla możliwości sprawdzenia ewentualnych przecieków.

Przygotowaną do próby ciśnieniowej sieć należy napełnić wodą i odpowietrzyć.

Próbę szczelności przeprowadzić na ciśnienie równe 1,0 MPa.

Po zakończeniu próby, ciśnienie należy zmniejszać powoli w sposób kontrolowany.

### 2.3. UWAGI KOŃCOWE

1. Przed przystąpieniem do robót ziemnych Wykonawca winien z odpowiednim wyprzedzeniem zawiadomić właścicieli uzbrojenia podziemnego oraz zlecić im nadzory prac prowadzonych w pobliżu ich sieci.
2. Wszystkie zastosowane materiały powinny mieć aktualne atesty, aprobaty techniczne i dopuszczenia do eksploatacji na terenie kraju, wydane przez właściwe organy państwowe, upoważnione do wydawania takiego świadectwa, oraz powinny być zgodne z wymogami eksploatatora sieci.
3. Prace ziemne i montażowe niewyszczególnione w opisie powinny być prowadzone zgodnie z obowiązującymi przepisami i prawem budowlanym oraz Normami Państwowymi.
4. W trakcie wykonywania prac, winna być prowadzona dokumentacja powykonawcza przez uprawnionego geodetę, za co odpowiedzialny jest kierownik budowy.
5. Wszystkie prace należy wykonać zgodnie z wytycznymi DTR Producentów zastosowanych, urządzeń, systemów i materiałów, Warunkami Technicznymi Wykonania i Odbioru Rurociągów z Tworzyw Sztucznych oraz przepisami BHP.
6. Należy bezwzględnie stosować się do zaleceń zawartych w załączonych decyzjach, uzgodnieniach i opiniach.
7. Działki które będą zasilane przez projektowany wodociąg przeznaczone są wyłącznie pod zabudowę mieszkalną jednorodziną. W przypadku braku wymaganego ciśnienia na sieci Projektant nie ponosi odpowiedzialności.
8. Wszystkie zmiany w trakcie realizacji zadania, przed ich wykonaniem winny być uzgodnione i zatwierdzone przez Projektanta.
9. Prace przy wymianie wodociągu należy prowadzić w taki sposób żeby mieszkańcy mieli stały dostęp do wody.

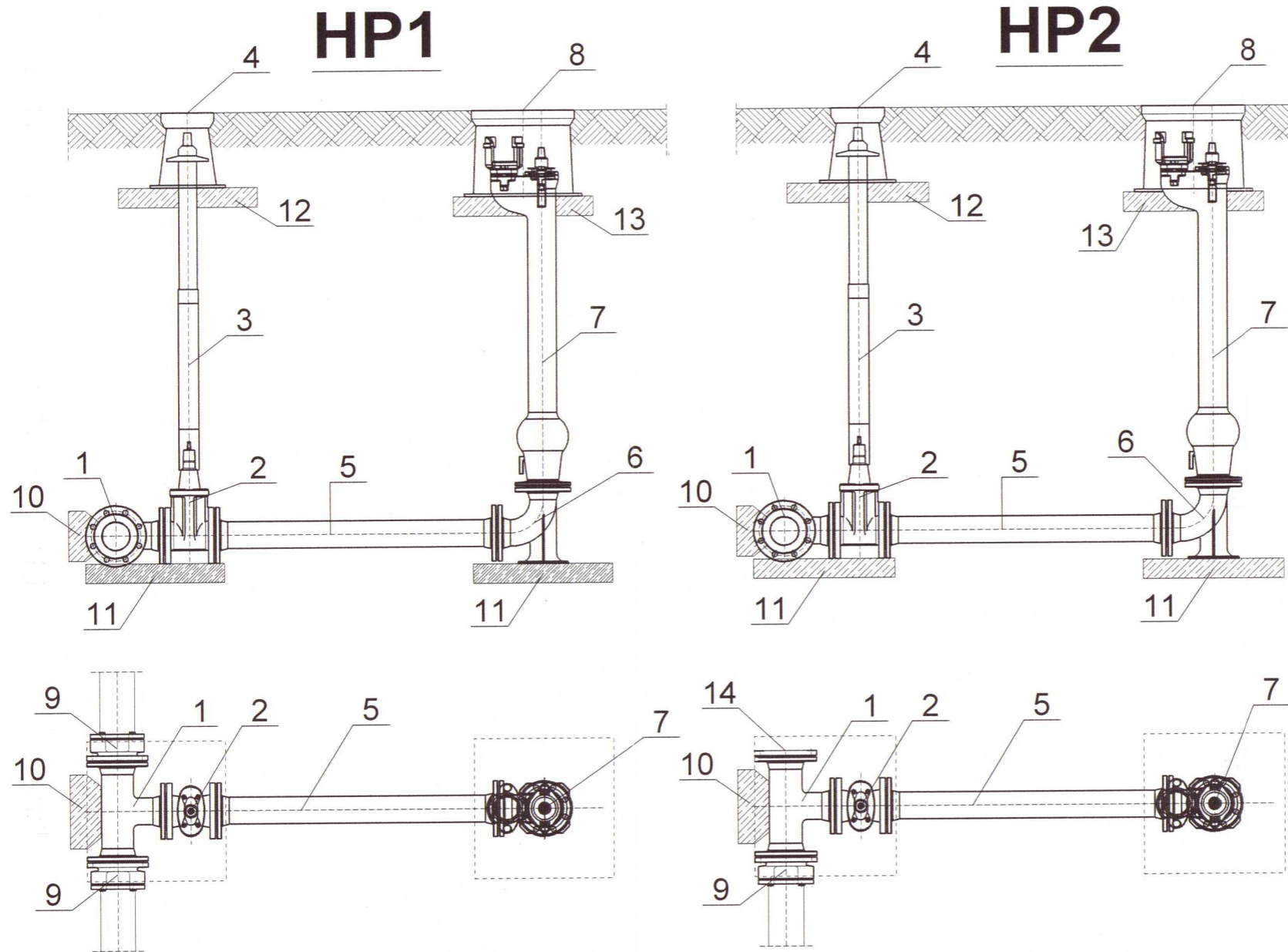

**OZNACZENIA:**

1. Trójnik żeliwny kołnierzowy Ø100/80mm
2. Zasuwa kołnierzowa żeliwna Ø80mm
3. Obudowa do zasuw Ø80mm
4. Skrzynka uliczna do zasuw
5. Króciec dwukołnierzowy FFØ80mm, L=0,5m
6. Kolano dwukołnierzowe ze stopą N Ø80mm
7. Hydrant podziemny z podwójnym zamknięciem Ø80mm
8. Skrzynka hydrantowa
9. Kołnierz specjalny Ø100/125mm z krótcem do zgrzewania PE PN16 z zabezp. przed przesunięciem
10. Blok oporowy
11. Płyta podporowa 500x500x120mm
12. Płyta betonowa zbrojona pod skrzynke do zasuw
13. Płyta betonowa zbrojona pod skrzynke do hydrantu
14. Kołnierz żeliwny X Ø100mm

**UWAGA:**

1. Wszystkie połączenia kołnierzowe wykonać za pomocą śrub ze stali nierdzewnej
2. Zamontowana armatura z żeliwa sfero musi spełniać wymogi PWiK Cz-wa

<b>JLP - USŁUGI PROJEKTOWE</b>			
Jacek Latocha e-mail: jlp.projektowanie@gmail.com      tel. +48 603 527 034			
NAZWA PROJEKTU :	Projekt budowlany odcinka sieci wodociągowej		
LOKALIZACJA:	Częstochowa, ul. Dobrzyńska dz. nr ewid. 33 - obręb 0097, 70/7 - obręb 0098		
NAZWA RYSUNKU :	Ustawienie hydrantu podziemnego	SKALA BS	DATA 2022
PROJEKTOWAŁ:	mgr inż. Jacek Latocha upr. OPL/1135/PWOS/15		RYS.NR PT-1
SPRAWDZIŁ:	mgr inż. Karol Przybyła upr. SLK/6211/PWBS/15		

**POSADOWIENIE RURY W WYKOPIE**

w gruncie gliniastym  
lub dla wykopu przegłębionego

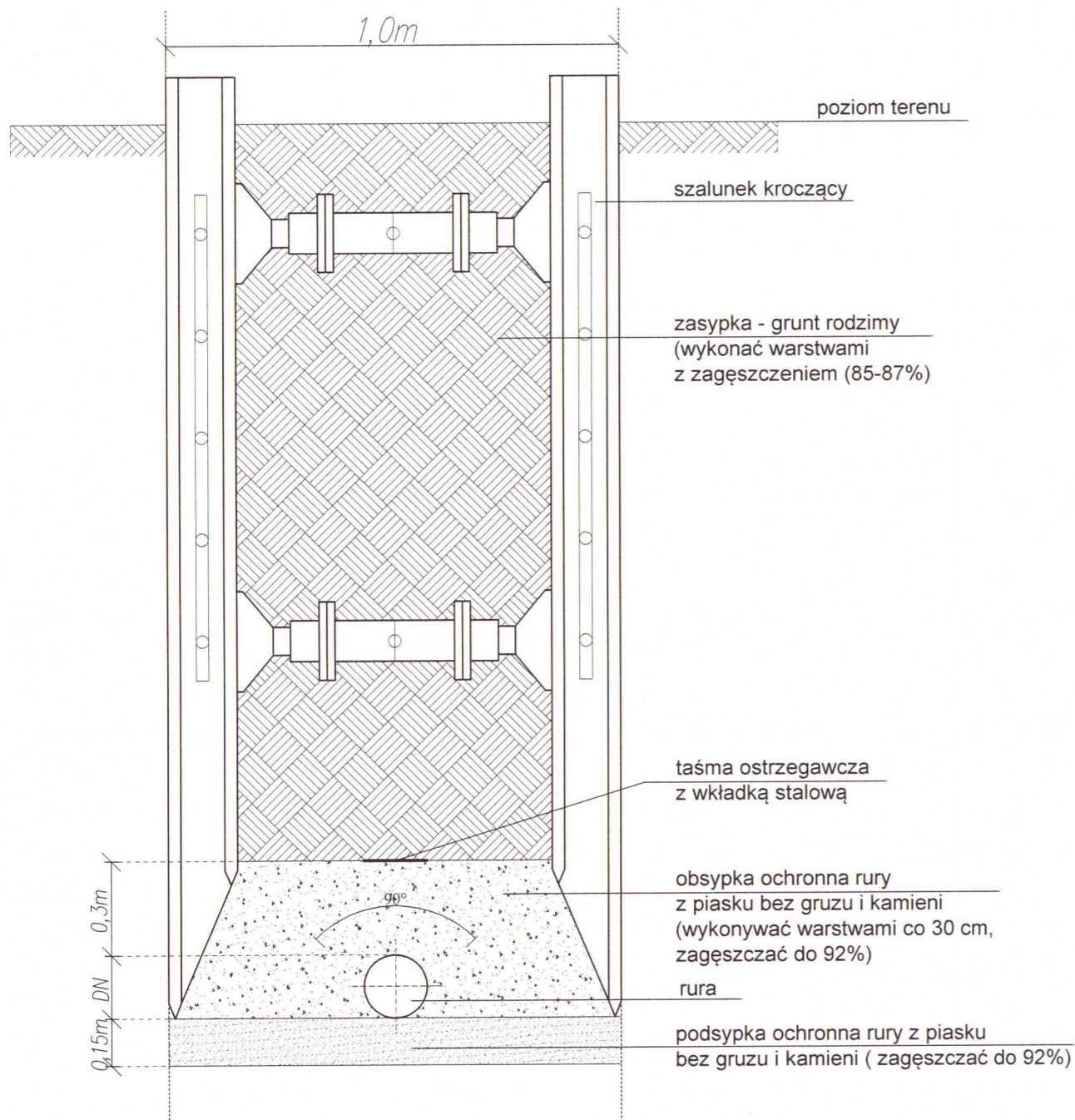

**POSADOWIENIE RURY W WYKOPIE**

w gruncie piaszczystym  
lub dla wykopu nieprzegłębionego

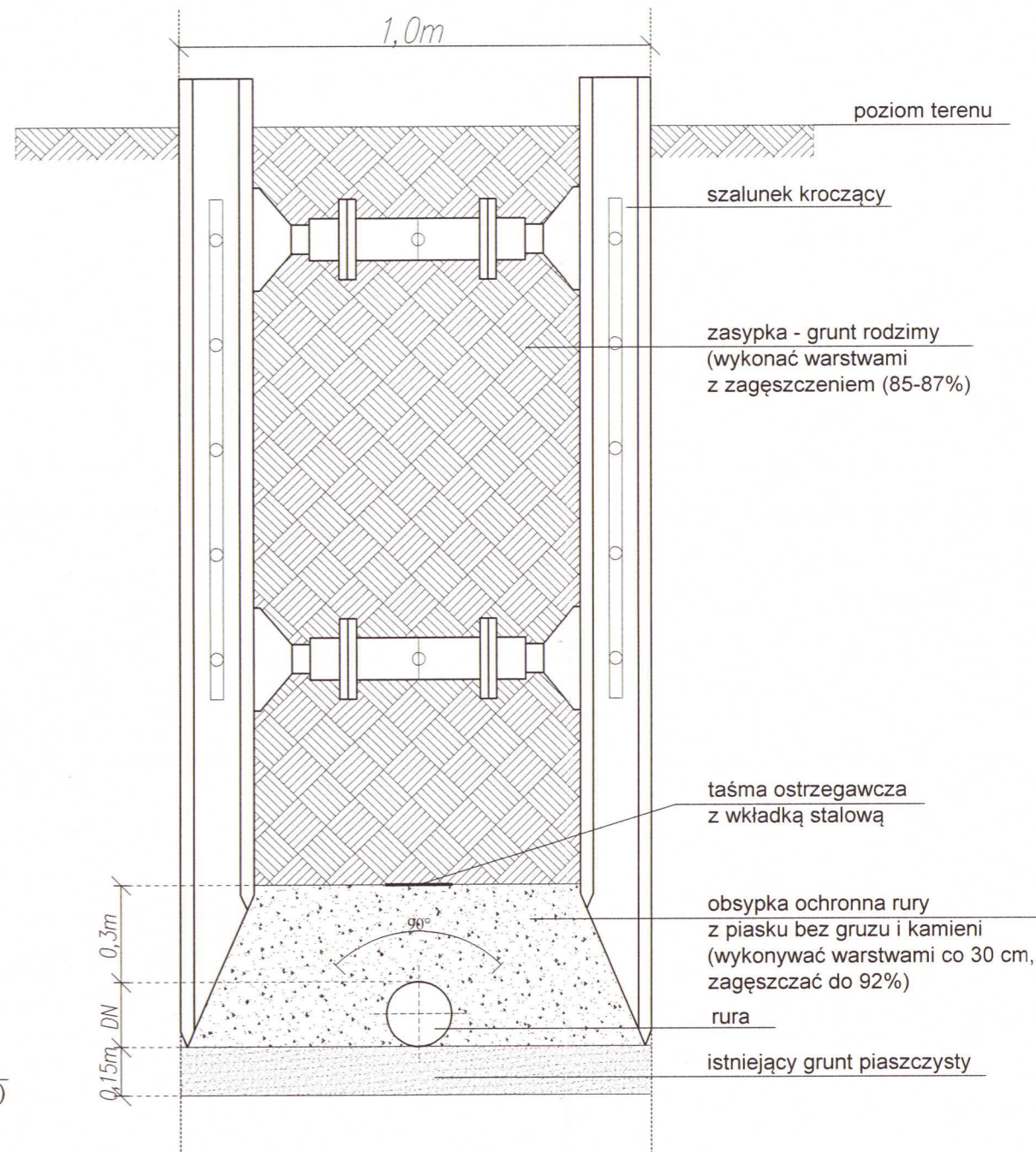

**JLP - USŁUGI PROJEKTOWE**

Jacek Latocha

e-mail: jlp.projektowanie@gmail.com

tel. +48 603 527 034

NAZWA PROJEKTU : Projekt budowlany odcinka sieci wodociągowej

LOKALIZACJA: Częstochowa, ul. Dobrzyńska  
dz. nr ewid. 33 - obręb 0097, 70/7 - obręb 0098

NAZWA RYSUNKU : Schemat posadowienia rury w wykopie

SKALA  
BS

PROJEKTOWAŁ: mgr inż. Jacek Latocha  
upr. OPL/1135/PWOS/15

DATA  
2022

SPRAWDZIŁ: mgr inż. Karol Przybyła  
upr. SLK/6211/PWBS/15

RYS.NR  
PT-2

BLOKI OPOROWE

blok oporowy betonowy przy DN = 80 - 150mm

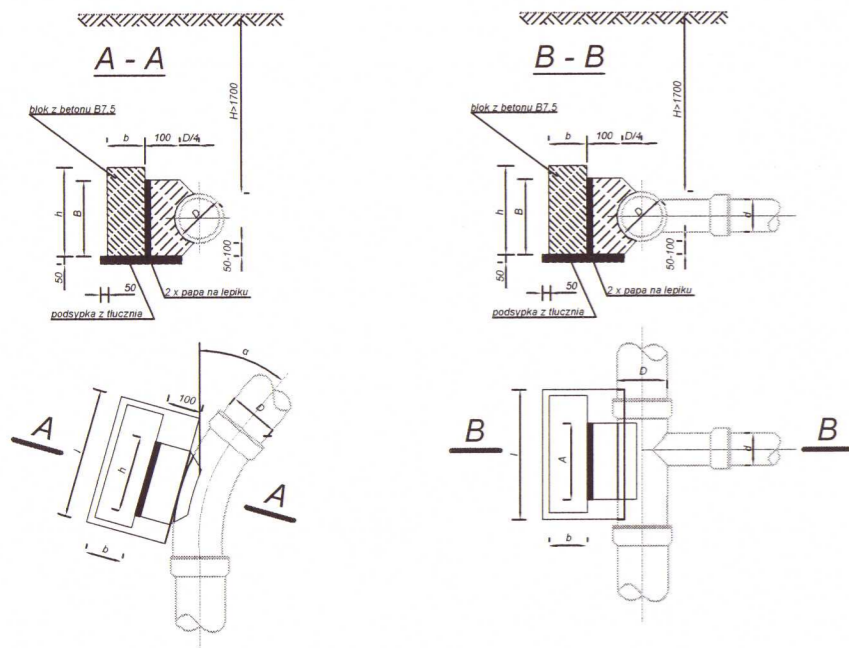

średnica wodociągu [mm]	kat załamania [°]	A [cm]	B [cm]	h [cm]	l [cm]	b [cm]	powierzchnia oporowa [cm <sup>2</sup> ]
80 - 150	50/90	30	20	32	45	30	2000
	45	30	20	25	45	20	1125
	30	30	20	25	35	20	770
	22	30	20	20	30	20	600
	11	20	20	20	20	20	400
150	45	20	30	20	20	20	400

średnica łącznika [mm]	A [cm]	B [cm]	h [cm]	l [cm]	b [cm]	powierzchnia oporowa [cm <sup>2</sup> ]	średnica końcówki przewodu [mm]
100/100	25	20	30	50	25	1500	100
100/80	25	20	25	40	20	1000	80
80/80	25	20	25	40	20	1000	80
80/50	20	20	20	25	20	500	50

średnica zasuwki lub hydrantu [mm]	dno b x b [cm]	h [cm]	powierzchnia oporowa [cm <sup>2</sup> ]
150	40 x 40	20	1600
100	35 x 35	15	1225
80	30 x 30	15	900
50	20 x 20	10	400

BLOKI PODPOROWE

BLOKI PODPOROWE POD ZASUWY I HYDRANTY

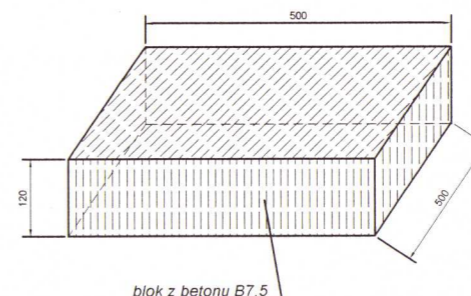

D [mm]	A [mm]	B [mm]	h [mm]
80 - 100	500	500	120
150	500	500	200
200	600	600	250

Bloki przewidziane są dla:  
 - wodociągów z rur PE i PCV, ułożonych na głębokości minimum 1,70m poniżej terenu,  
 - w gruntach suchych i wilgotnych,  
 - ciśnienie próbne = 1,0MPa

Bloki mogą być wykonane z cegły kanalizacyjnej (PN-76/B-12037) na zaprawie cementowej marki 80

ŚREDNICA TRÓJNIKA D/d [mm]	A [mm]	B [mm]	h [mm]	l [mm]	b [mm]
200/100	400	250	350	800	300
200/80	400	250	350	800	300
150/100	300	200	300	400	250
150/50	300	20	300	400	250
100/100	300	200	300	400	250
100/80	300	200	300	400	250

<b>JLP - USŁUGI PROJEKTOWE</b> Jacek Latocha e-mail: jlp.projektowanie@gmail.com tel. +48 603 527 034			
NAZWA PROJEKTU :	Projekt budowlany odcinka sieci wodociągowej		
LOKALIZACJA:	Częstochowa, ul. Dobrzyńska dz. nr ewid. 33 - obręb 0097, 70/7 - obręb 0098		
NAZWA RYSUNKU :	Bloki oporowe i podporowe	SKALA	BS
PROJEKTOWAŁ:	mgr inż. Jacek Latocha opr. OPL/1135/PWOS/15	DATA	2022
SPRAWDZIŁ:	mgr inż. Karol Przybyła opr. SLK/6211/PWBS/15	RYS.NR	PT-3



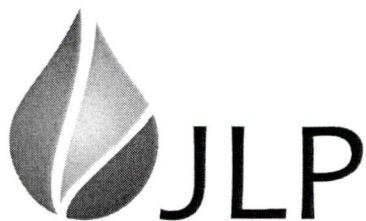

## JLP - USŁUGI PROJEKTOWE

**Jacek Latocha**

Rychłowice 14, 98-300 Wieluń

NIP 832-196-59-98

tel. **603 527 034**

e-mail: [jlp.projektowanie@gmail.com](mailto:jlp.projektowanie@gmail.com)

### ZAŁĄCZNIKI

Urząd Miasta Częstochowy  
ul. Śląska 11/13  
42-217 Częstochowa

<b>TEMAT</b>	<b>Budowa odcinka sieci wodociągowej</b>
<b>BRANŻA</b>	Sanitarna
<b>KAT. OBIEKTU</b>	XXVI
<b>OBIEKT</b>	Działki położone przy ulicy Dobrzyńskiej
<b>ADRES</b>	ul. Dobrzyńska, 42-200 Częstochowa jedn. ewid. m. Częstochowski, obręb 0097, dz. nr ewid. 33 obręb 0098, dz. nr ewid. 70/7
<b>INWESTOR</b>	Marian Zieliński ul. Szczecińska 16 42-200 Częstochowa
<b>PROJEKTANT</b>	mgr inż. Jacek Latocha upr. OPL/1135/PWOS/15
<b>SPRAWDZIŁ</b>	mgr inż. Karol Przybyła upr. SLK/6211/PWBS/15
<b>DATA</b>	MAJ 2022 r.

## 1. SPIS ZAWARTOŚCI OPRACOWANIA

### CZĘŚĆ OPISOWA

1. Spis zawartości opracowania .....	34
2. Informacja dotycząca bezpieczeństwa i ochrony zdrowia .....	35-37
3. Warunki techniczne wykonania i projektowania sieci i przyłączy wod.-kan. nr TT1.410.1833.2021 z dnia 11.10.2021 r.przez PWiK O. Cz-wa S.A. ....	38
4. Decyzja o ustaleniu lokalizacji celu publicznego nr 9 (AAB.6733.2.105.2021) z dnia 02.02.2022r. ....	39-43
5. Protokół z narady koordynacyjnej GK.6630.147.2022 z dnia 20.04.2022 r. ....	44-47
6. Zgoda na lokalizację wodociągu w pasie drogowym WZP.538.1.352.2022 z dnia 03.06.2022r. wydana przez Prezydenta Miasta Częstochowy .....	48-49
7. Współrzędne geodezyjne sieci wodociągowej .....	50
8. Wykaz właścicieli działek objętych inwestycją .....	51
9. Zestawienie materiałów .....	52

## 2. INFORMACJA DOTYCZĄCA BEZPIECZEŃSTWA I OCHRONY ZDROWIA

### TEMAT

Budowa odcinka sieci wodociągowej  
w ulicy Koniecpolskiej w miejscowości Częstochowa

### ADRES

ul. Dobrzyńska, 42-200 Częstochowa  
jedn. ewid. m. Częstochowski,  
obręb 0097, dz. nr ewid. 33  
obręb 0098, dz. nr ewid. 70/7

### INWESTOR

Marian Zieliński  
ul. Szczecińska 16  
42-200 Częstochowa

### AUTOR

mgr inż. Jacek Latocha

### 2.1. PRZEDMIOT OPRACOWANIA

Przedmiotem niniejszego opracowania jest informacja dotycząca bezpieczeństwa i ochrony zdrowia opracowana do projektu budowlanego budowy odcinka sieci wodociągowej w miejscowości Częstochowa, ulica Dobrzyńska, dz. nr ewid. 33 – obręb 0097, 70/7 – obręb 0098, gm. m. Częstochowa.

### 2.2. PODSTAWA OPRACOWANIA

Podstawą niniejszego opracowania są:

1. Zlecenie inwestora
2. Projekt budowlany przebudowy odcinka sieci wodociągowej, zlokalizowanej w ulicy Dobrzyńskiej w miejscowości Częstochowa.
3. Obwieszczenie Marszałka Sejmu RP z dnia 12 listopada 2010 w sprawie ogłoszenia jednolitego tekstu ustawy – Prawo budowlane z dnia 7 lipca 1994 r. (Dz.U. 2019 poz. 1186 z późn. zmianami).
4. Rozporządzenie Ministra Pracy i Polityki Socjalnej z dnia 26 września 1997 r. w sprawie ogólnych przepisów bezpieczeństwa i higieny pracy (Dz. U. Nr 169, poz. 1650, z 2003 r. zm. Dz. U. Nr 49, poz. 330, z 2007 r.; Dz. U. Nr 108, poz. 690 z 2008 r.).
5. Rozporządzenie Ministra Infrastruktury z dnia 6 lutego 2003r. w sprawie bezpieczeństwa i higieny pracy podczas wykonywania robót budowlanych (Dz.U. Nr 47/03 poz. 401)
6. Rozporządzenie Ministra Infrastruktury z dnia 12 kwietnia 2002 r. w sprawie warunków technicznych, jakim powinny odpowiadać budynki i ich usytuowanie (Dz.U. 2019 poz. 1065 z późn. zmianami).
7. Rozporządzenie Ministra Infrastruktury z dnia 23 czerwca 2003r. (Dz.U. Nr 120 poz. 1126) w sprawie informacji dotyczącej bezpieczeństwa i ochrony zdrowia oraz planu bezpieczeństwa i ochrony zdrowia.
8. Warunki techniczne wykonania i odbioru sieci wodociągowych – zeszyt 3 – wymagania techniczne COBRTI „Instal, W – wa 2001r.
9. Warunki techniczne wykonania i odbioru – tom. II – Instalacje sanitarne i przemysłowe” – COBRTI „Instal”, W-wa 1989r.
10. Rozporządzenie Ministra Budownictwa i Materiałów Budowlanych z dnia 6 lutego 2003r w sprawie bhp przy wykonywaniu robót budowlano (Dz.U. 2003 nr 47 poz. 401).

### **2.3. ZAKRES I KOLEJNOŚĆ REALIZACJI ROBÓT**

Zakres robót związanych z budową odcinka sieci wodociągowej stanowią roboty zewnętrzne montażowe i ziemne.

#### **Roboty wodociągowe**

Roboty winny być wykonywane w następującej kolejności:

1. Wytyczenie głównych osi sieci wodociągowej
2. Wykonać przekopy kontrolne na kolizjach z istniejącym uzbrojeniem
3. Zabezpieczenie istniejącego uzbrojenia
4. Wykonanie wykopów pod rurociąg
5. Ułożenie rurociągu na podsypce żwirowo – piaskowej.
6. Zabudowa węzłów i hydrantów
7. Odbiory częściowe robót zanikających.
8. Inwentaryzacja powykonawcza instalacji.
9. Zasypanie rurociągu warstwą ochronną grubości 30 cm z jednoczesnym zagęszczeniem.
10. Wykonanie próby szczelności
11. Zasypanie rur z zagęszczeniem mechanicznym poszczególnych warstw zasypowych.
12. Doprowadzenie terenu do stanu pierwotnego.
13. Odbiór końcowy sieci i przekazanie do użytkowania.

### **2.4. ELEMENTY ZAGOSPODAROWANIA DZIAŁKI STWARZAJĄCE ZAGROŻENIE BEZPIECZEŃSTWA I ZDROWIA LUDZI**

Zgodnie z projektem sieci wodociągowej element zagospodarowania terenu stanowi uzbrojenie podziemne tj. sieć wodociągowej, zasuwę odcinającą i hydranty.

### **2.5. POTENCJALNE ZAGROŻENIA WYSTĘPUJĄCE W TRAKCIE REALIZACJI ROBÓT**

Zagrożenia dla zdrowia i życia ludzi dotyczą pracowników bezpośrednio wykonujących roboty oraz pośrednio osób postronnych.

Zagrożenie zdrowia i życia pracowników są następstwem:

1. Braku przeszkolenia stanowiskowego i w zakresie bhp.
2. Nieprzestrzegania przepisów bhp przy pracach ziemnych i montażowych a w szczególności:
  - nie stosowania środków ochrony osobistej (kask, rękawice, okulary ochronne itp.)
  - używania uszkodzonych narzędzi i sprzętu
  - nie zabezpieczenia głębokich wykopów umocnieniem
  - nie używania drabin do schodzenia do wykopu
  - odkładania urobku na brzegu wykopu
  - transportu rur do wykopu bez użycia sprzętu
  - nie stosowania tzw. stref montażowych w wykopie
  - nie zachowaniu ostrożności przy kolizjach z kablami.

## **2.6. INSTRUKTAŻ PRACOWNIKÓW PRZED PRZYSTĄPIENIEM DO ROBÓT SZCZEGÓLNIE NIEBEZPIECZNYCH**

Bezpośredni nadzór nad bezpieczeństwem i higieną pracy na stanowiskach roboczych sprawują odpowiednio kierownik oraz mistrz budowlany stosownie do zakresu obowiązków.

Obowiązkiem kierownika budowy jest przeprowadzenie instruktażu pracowników przed przystąpieniem pracowników do wykonywania robót szczególnie niebezpiecznych w tym:

- określenie zasad postępowania w przypadku wystąpienia zagrożenia,
- konieczność stosowania przez pracowników środków ochrony indywidualnej, zabezpieczających przed skutkami zagrożeń,
- zasady bezpośredniego nadzoru nad pracami szczególnie niebezpiecznymi przez wyznaczone w tym osoby.

## **2.7. ŚRODKI TECHNICZNE I ORGANIZACYJNE ZAPOBIEGAJĄCE NIEBEZPIECZEŃSTWOM PRZY WYKONYWANIU ROBÓT W STREFACH SZCZEGÓLNEGO ZAGROŻENIA ZDROWIA I ŻYCIA LUDZKIEGO**

Na kierownika robót ciąży obowiązek przygotowania i zorganizowania robót szczególnie w strefach niebezpiecznych, zgodnie z obowiązującymi przepisami bhp.

Przed rozpoczęciem robót należy przygotować plac budowy w zakresie:

- wygradzenia strefy roboczej
- wyznaczenia stref niebezpiecznych
- oznakowanie strefy niebezpiecznej
- wydzielenie składu materiałów.

## **2.8. UWAGI KOŃCOWE**

1. Przy zapewnieniu dbałości wykonania robót zgodnie z dokumentacją projektową, warunkami technicznymi oraz obowiązującymi przepisami bhp i ppoż. omówione wyżej zagrożenia zdrowia i życia pracowników oraz osób postronnych nie będą skutkowały.
2. Niezależnie od opracowanej na etapie projektowania informacji b. i o.z., Wykonawca (kierownik budowy) jest zobowiązany przed przystąpieniem do robót sporządzić plan bezpieczeństwa i ochrony zdrowia zgodnie z Rozporządzeniem Ministra Infrastruktury z dnia 23 czerwca 2003 r. ( Dz. Ustaw nr 120 poz. 1126 ).



**Przedsiębiorstwo Wodociągów i Kanalizacji  
Okręgu Częstochowskiego Spółka Akcyjna w Częstochowie**  
ul. Jaskrowska 14/20, 42-202 Częstochowa

Sąd Rejonowy w Częstochowie Wydział Gospodarczy Krajowego Rejestru Sądowego  
KRS 0000057953 ; NIP: PL 5730003841; REGON: 150354701  
Wysokość kapitału zakładowego: 101.074.600,00 PLN pokryty w całości.  
tel.: centrala 34-365-54-48 ; 34-377-31-99 ; 34-377-32-99  
sekretariat 34-377-31-01 ; fax 34-365-15-82  
e-mail: poczta@pwik.czest.pl strona internetowa: <http://www.pwik.czest.pl>

Częstochowa, dn. 11.10.2021r.

TT1.410.1833.2021

TT1/3231/2021

Oryginał

**JLP-USŁUGI PROJEKTOWE  
JACEK LATOCHA  
ul. FOCHA 28/32 m. 36  
42-217 CZĘSTOCHOWA**

dotyczy: warunków technicznych projektowania i wykonania sieci wodociągowej w rejonie ulicy Dobrzyńskiej dz. nr ewid. 33, obręb 97 i dz. nr ewid. 70/1, obręb 162 w Częstochowie.

W odpowiedzi na pismo z dnia 01.10.2021 (data wpływu 04.10.2021 r.) w sprawie jw. informujemy, że projektowany wodociąg należy włączyć do istniejącego wodociągu Ø150 mm (PE180/16/4) zlokalizowanego w ul. Dobrzyńskiej. Ciśnienie statyczne w sieci wodociągowej wynosi 0,32 MPa.

Średnica w/w sieci winna wynikać z potrzeb zabudowy i zagospodarowania przestrzennego terenu, a jej lokalizacja gwarantować bezkolizyjny, całodobowy dostęp techniczno-eksploatacyjny dla naszych służb przy zachowaniu normatywnych odległości od pozostałego nad i podziemnego uzbrojenia.

Dokumentacja projektowa winna być sporządzona zgodnie z obowiązującymi przepisami w formie umożliwiającej realizację inwestycji. Należy uregulować sprawy formalno-prawne związane z przebiegiem sieci w terenie. W przypadku projektowania sieci w działkach prywatnych należy dokonać wpisu w księdze wieczystej o służebności przesyłu mediów. Dokumentacje należy przedstawić do akceptacji w PWiK Okręgu Częstochowskiego S.A. w Częstochowie.

W związku z potrzebą wyeliminowania zagrożeń wynikających z możliwej kolizji między sytuowanymi na tym samym terenie sieciami uzbrojenia terenu, informujemy, że należy złożyć do odpowiedniego organu administracji terenowej wniosek o objęcie sieci naradą koordynacyjną.

Rozpoczęcie realizacji robót wymaga zgłoszenia ich w PWiK Okręgu Częstochowskiego S.A. w Częstochowie.

Uściślenia warunków oraz omówienia przyjętych rozwiązań technicznych dokona projektant posiadający odpowiednie uprawnienia budowlane w Dziale Technicznym PWiK Okręgu Częstochowskiego S.A. w Częstochowie.

Przedsiębiorstwo Wodociągów i Kanalizacji Okręgu Częstochowskiego Spółka Akcyjna w Częstochowie informuje, że Inwestor może zrealizować sieć wodociągową, mającą na celu zasilenie w wodę przedmiotowych działek zgodnie z niniejszymi warunkami technicznymi

Nadmieniamy jednocześnie, że istnieje możliwość przekazania wybudowanej sieci Przedsiębiorstwu, na podstawie umowy sporządzonej zgodnie z obowiązującym „Regulaminem odpłatnego nabywania urządzeń wodociągowych i kanalizacyjnych przez Przedsiębiorstwo Wodociągów i Kanalizacji Okręgu Częstochowskiego Spółka Akcyjna w Częstochowie”.

Niniejsze warunki tracą ważność po upływie dwóch lat od daty wydania.

Z upoważnienia Zarządu  
K I E R O W N I K  
Działu Technicznego

Pawel Kwiecień

RMa

AAB.6733.2.105.2021

**DECYZJA NR 9  
PREZYDENTA MIASTA CZĘSTOCHOWY  
O USTALENIU LOKALIZACJI INWESTYCJI CELU PUBLICZNEGO**

Na podstawie art. 4 ust. 2 pkt 1, art. 50 ust. 1, art. 51 ust. 1 pkt 2 oraz art. 53 i 54 ustawy z dnia 27 marca 2003r. o planowaniu i zagospodarowaniu przestrzennym (Dz.U. z 2021r., poz. 741 z późn.zm.), w związku z art. 6 pkt 3 ustawy z dnia 21 sierpnia 1997r. o gospodarce nieruchomościami (Dz.U. z 2021r. poz. 1899), art. 104 ustawy z dnia 14 czerwca 1960r. Kodeks postępowania administracyjnego (Dz.U. z 2021r., poz. 735 z późn.zm), oraz innych przywołanych w treści decyzji obowiązujących aktów prawnych, po rozpatrzeniu wniosku, który wpłynął w dniu 17.12.2021r. na rzecz

***Pana Mariana Zielińskiego zam. w Częstochowie ,  
w imieniu którego działa pełnomocnik***

**Ustala się lokalizację inwestycji celu publicznego  
(o znaczeniu lokalnym – gminnym)**

dla zamierzenia inwestycyjnego przewidzianego do realizacji na terenie o powierzchni ok. 1245m<sup>2</sup> obejmującym część działki nr ewid. 33 obręb 97 oraz działkę nr ewid. 70/7 obręb 98, położonym w Częstochowie, w rejonie ul. Dobrzyńskiej (*drogi kat. powiatowej*), w zakresie określonym na załączniku nr 1 do niniejszej decyzji.

**1. Rodzaj inwestycji :** obiekty infrastruktury technicznej:

Inwestycja obejmuje budowę sieci wodociągowej  $\varnothing$  125mm na w/w terenie, z włączeniem do sieci wodociągowej  $\varnothing$  150mm na terenie działki nr ewid. 33 obręb 97.

**2. Warunki i szczegółowe zasady zagospodarowania terenu oraz zabudowy wynikające z przepisów odrębnych w zakresie:**

**a. Warunków i wymagań ochrony i kształtowania ładu przestrzennego w zakresie sposobu zagospodarowania terenu :**

- Dla wnioskowanej inwestycji nie ustala się warunków i wymagań kształtowania ładu przestrzennego poprzez określenie parametrów i wskaźników kształtowania zabudowy oraz zagospodarowania terenu, a w szczególności określenie linii zabudowy, gabarytów projektowanej zabudowy oraz intensywności wykorzystania terenu;
- Usytuowanie sieci w wyznaczonych liniach rozgraniczających terenie inwestycji, przedstawionym na załączniku Nr 1, zgodnie z obowiązującymi w tym zakresie przepisami:
  - Ustawą z dnia 21 marca 1985r. o drogach publicznych (Dz.U. z 2021r. poz. 1376 z późn.zm.),
  - Rozporządzeniem Ministra Transportu i Gospodarki Morskiej z dnia 2 marca 1999r. w sprawie warunków technicznych, jakim powinny odpowiadać drogi publiczne i ich usytuowanie ( Dz.U. z 2016r. poz. 124 z późn. zm.);
  - Ustawą z dnia 10 kwietnia 1997r. Prawo energetyczne (Dz.U. z 2021r. poz. 716 z późn.zm.) oraz rozporządzeń wykonawczych do tej ustawy,
- ze względu na przebieg przez teren inwestycji napowietrznej linii elektroenergetycznej, planowana inwestycja winna spełniać warunki wskazane przez Operatora sieci; projekt zagospodarowania terenu należy uzgodnić z Tauron Dystrybucja S.A.
- Usytuowanie projektowanej sieci w stosunku do nad- i podziemnych elementów istniejącego zagospodarowania terenu winno spełniać wymagania norm szczegółowych w zakresie zachowania normatywnych odległości. W przypadku ewentualnych kolizji dopuszcza się ich niezbędną przebudowę.

**b. Ochrony środowiska, zdrowia ludzi, przyrody, krajobrazu /nakazy, zakazy, dopuszczenia i ograniczenia w zagospodarowaniu terenu/ wynikające :**

- z ustalonych warunków korzystania z obszarów ochronnych zbiorników wód podziemnych – nie dotyczy poddanego analizie terenu;

- z ustanowionych stref ochronnych ujęć wód – nie dotyczy poddanego analizie terenu;
- z ustanowionych form ochrony przyrody – nie dotyczy poddanego analizie terenu;
- z położenia w regionie wodnym Warty, w którym obowiązuje Rozporządzenie Dyrektora Regionalnego Zarządu Gospodarki Wodnej w Poznaniu z dnia 2 kwietnia 2014r., w sprawie warunków korzystania z wód regionu wodnego Warty (Dz. Urz. Województwa Śląskiego z dnia 03.04.2014r. poz. 1974 z późn. zm.) – nie wprowadza się ograniczeń z tytułu lokalizacji inwestycji w w/w regionie;
- projektowana sieć wodociągowa winna spełniać wymagania norm szczegółowych, w celu zapewnienia właściwej jakości wody pitnej,

**c. Ochrony dziedzictwa kulturowego i zabytków oraz dóbr kultury współczesnej:**

- teren inwestycji położony jest poza obszarami objętymi w/w ochroną -- warunków nie ustala się

**d. Obsługi w zakresie komunikacji i infrastruktury technicznej :**

- realizacja sieci wodociągowej zgodnie z warunkami technicznymi określonymi przez dysponenta sieci;
- sposób zaopatrzenia w energię elektryczną, gaz, odprowadzanie ścieków bytowo - gospodarczych, gospodarowania odpadami, sposób zaopatrzenia w środki łączności, dostęp do drogi publicznej oraz określenie wymaganej ilości miejsc parkingowych - nie wymaga ustalenia;
- ewentualna przebudowa /zabezpieczenie/ innych istniejących obiektów infrastruktury technicznej kolidujących z projektowaną inwestycją - zgodnie z warunkami ich właścicieli – użytkowników;
- realizacja inwestycji w granicach pasa drogowego drogi publicznej ul. Dobrzyńskiej, zgodnie z warunkami zarządcy drogi; Inwestor jest zobowiązany do uzyskania w MZD w Częstochowie decyzji lokalizacyjnej wydawanej na podstawie art. 39 ust. 3 i 3a w związku z art. 39 ust. 1 i 1a ustawy z dnia 21 marca 1985r. o drogach publicznych (Dz.U. z 2021r. poz. 1376 z późn.zm.);

**e. Ochrony interesów osób trzecich :**

- Realizacja inwestycji nie może powodować naruszenia interesów osób trzecich, w tym pozbawienia dostępu do drogi publicznej, możliwości korzystania z wody, kanalizacji, energii elektrycznej oraz ze środków łączności. Ochrona interesów osób trzecich winna dotyczyć ponadto wyeliminowania uciążliwości powodowanych przez hałas, wibracje, zakłócenia elektryczne i promieniowanie, a także ochrony przed zanieczyszczeniem powietrza wody i gleby.
- Projektowana inwestycja nie może powodować zanieczyszczenia w rozumieniu ustawy Prawo ochrony środowiska, tj powodować emisji, która jest szkodliwa dla zdrowia ludzi lub stanu środowiska, powodować szkody w dobrach materialnych lub pogarszać walorów estetycznych środowiska,
- Zaleca się obciążenie nieruchomości stanowiącej własność osób fizycznych, na terenie której realizowana będzie ustalona niniejszą decyzją sieć wodociągowa, na rzecz przedsiębiorcy, który zamierza ją wybudować lub którego własność stanowią urządzenia, o których mowa w art. 49§1 k.c., w zakresie ustanowienia na niej służebności przesyłu.

**f. Ochrony obiektów budowlanych na terenach górniczych, położenia w granicy obszarów narażonych na niebezpieczeństwo powodzi oraz zagrożonych osuwaniem się mas ziemnych:**

- teren inwestycji położony jest poza granicami w/w obszarów - warunków nie ustala się.

Linie rozgraniczające teren inwestycji wyznaczone zostały na kopii mapy zasadniczej w skali 1 : 1000 ( zmniejszonej ze skali 1:500), stanowiącej załącznik Nr 1 do niniejszej decyzji.

## UZASADNIENIE

W dniu 17.12.2021r. do tut. organu wpłynął wniosek Pana Mariana Zielińskiego zam. w Częstochowie, reprezentowanego przez ustanowionego pełnomocnika (pełnomocnictwo w aktach sprawy), o ustalenie lokalizacji inwestycji celu publicznego dla budowy sieci wodociągowej  $\varnothing$  125/11,4mm z rur 100 PE RC SDR 11 w rejonie ul. Dobrzyńskiej w Częstochowie. Wniosek został doprecyzowany w dniu 27.12.2021r.

Teren objęty wnioskiem nie leży w granicach obowiązującego miejscowego planu zagospodarowania przestrzennego oraz nie znajduje się w obszarze, dla którego podjęto uchwałę o przystąpieniu do sporządzenia miejscowego planu, wobec czego w celu wydania niniejszej decyzji przeprowadzono postępowanie administracyjne na zasadach i w trybie przewidzianym w art. 50 i następnym ustawy o planowaniu i zagospodarowaniu przestrzennym.

Cel publiczny zdefiniowano na podstawie art. 6 pkt 3 ustawy z dnia 21 sierpnia 1997r. o gospodarce nieruchomościami /Dz. U. z 2021r. poz. 1899 /.



W toku postępowania administracyjnego zakończonego niniejszą decyzją dokonano analizy, o której mowa w art. 53 ust. 3 ustawy o planowaniu i zagospodarowaniu przestrzennym, dotyczącej warunków i zasad zagospodarowania terenu oraz jego zabudowy wynikających z przepisów odrębnych, jak również stanu faktycznego i prawnego terenu, na którym przewiduje się realizację inwestycji. W wyniku powyższego ustalono, że wnioskowana budowa sieci wodociągowej projektowana jest na terenie nieruchomości (zgodnie z danymi pochodzącymi z Grodzkiego Ośrodka Dokumentacji Geodezyjnej i Kartograficznej w Częstochowie) stanowiących własność Gminy Miasto Częstochowa – oznaczonej jako droga (dr) – ul. Dobrzyńska (droga kat. powiatowej) oraz własność Wnioskodawcy i osoby fizycznej - oznaczonej jako grunty orne (RiVb) i łąki ( ŁIV).

Inwestycja określona wnioskiem nie jest zaliczona do przedsięwzięć mogących zawsze znacząco lub potencjalnie znacząco oddziaływać na środowisko zgodnie z Rozporządzeniem Rady Ministrów z dnia 10 września 2019r. w sprawie przedsięwzięć mogących znacząco oddziaływać na środowisko (Dz.U. z 2019r. poz. 1839).

Teren inwestycji położony jest w regionie wodnym Warty, w którym obowiązuje Rozporządzenie Dyrektora Regionalnego Zarządu Gospodarki Wodnej w Poznaniu z dnia 2 kwietnia 2014r. w sprawie warunków korzystania z wód regionu wodnego Warty (Dz. Urz. Województwa Śląskiego z dnia 03.04.2014r. poz. 1974 z późn. zm.) - nie wprowadza się ograniczeń z tytułu lokalizacji inwestycji w w/w regionie.

W granicach terenu objętego wnioskiem oraz w bezpośrednim sąsiedztwie nie występują inne obszary i obiekty podlegające ochronie na podstawie przepisów odrębnych oraz obszary ograniczonego użytkowania. Decyzja posiada wszystkie wymagane prawem uzgodnienia.

Decyzja posiada wszystkie wymagane prawem uzgodnienia.

O wszczęciu postępowania w sprawie wydania niniejszej decyzji o ustaleniu lokalizacji inwestycji celu publicznego, strony postępowania zawiadomiono w trybie i na zasadach przewidzianych w art. 53 ust. 1 ustawy o planowaniu i zagospodarowaniu przestrzennym tj.:

- na piśmie - inwestora oraz właścicieli i użytkowników wieczystych nieruchomości, na których będzie lokalizowana inwestycja;
- w drodze obwieszczenia zamieszczonego na tablicy ogłoszeń Urzędu Miasta Częstochowy, na stronie internetowej Urzędu Miasta Częstochowy oraz w terenie w pobliżu miejsca planowanej inwestycji - pozostałe strony postępowania.

W wyniku w/w zawiadomienia nie wpłynęły żadne zastrzeżenia i wnioski.

Zgodnie z art. 56 ustawy o planowaniu i zagospodarowaniu przestrzennym nie można odmówić ustalenia lokalizacji inwestycji celu publicznego, jeżeli zamierzenie inwestycyjne jest zgodne z przepisami odrębnymi.

Biorąc pod uwagę powyższe, ustalono warunki lokalizacji inwestycji celu publicznego jak w treści decyzji.

Od niniejszej decyzji służy stronom prawo wniesienia odwołania do Samorządowego Kolegium Odwoławczego w Częstochowie, za moim pośrednictwem, w terminie 14 dni od daty otrzymania niniejszej decyzji lub zapoznania się z treścią obwieszczenia.

Odwołanie od decyzji o ustaleniu lokalizacji inwestycji celu publicznego powinno zawierać zarzuty odnoszące się do decyzji, określać istotę i zakres żądania będącego przedmiotem odwołania oraz wskazywać dowody uzasadniające to żądanie (art. 53 ust. 6 ustawy o planowaniu i zagospodarowaniu przestrzennym (Dz.U. z 2021r. poz. 741 z późn.zm)).

Zgodnie art. 50 ust. 4 ustawy o planowaniu i zagospodarowaniu przestrzennym, projekt decyzji został sporządzony przez osobę wpisaną na listę członków Okręgowej Izby Architektów.

## POUCZENIE

Niniejsza decyzja o ustaleniu lokalizacji inwestycji celu publicznego, zgodnie z ustawą o planowaniu i zagospodarowaniu przestrzennym:

- wiąże organ wydający pozwolenie na budowę (art. 55),
- zgodnie z art. 65 może być wygaszona w trybie art. 162 § 1 pkt 1 Kodeksu postępowania administracyjnego w przypadku jeżeli:
  - inny wnioskodawca uzyskał pozwolenie na budowę,
  - przed uzyskaniem ostatecznego pozwolenia na budowę zostanie uchwalony miejscowy plan zagospodarowania przestrzennego, którego ustalenia będą odmienne od ustalonych w niniejszej decyzji o warunkach zabudowy.

**Warunkiem rozpoczęcia realizacji wnioskowanej inwestycji jest uzyskanie ostatecznej decyzji o pozwoleniu na budowę lub dokonanie zgłoszenia budowy obiektu budowlanego**

Na podstawie art. 14 ogólnego Rozporządzenia Parlamentu Europejskiego i Rady UE o ochronie danych ( Dz. Urz. UE L 119 z 04.05.2016 ) zwanej dalej RODO, podaje następujące informacje:

1. Prezydent Miasta Częstochowy – Urząd Miasta Częstochowy z siedzibą w Częstochowie przy ul. Śląskiej 11/13 jest administratorem Pani/Pana danych osobowych.

2. Pani/Pana dane osobowe będą przetwarzane na podstawie art. 6 ust. 1 lit. c RODO oraz ustaw z dnia 14 czerwca 1960r. Kodeks postępowania administracyjnego ( Dz. U. z 2021r., poz. 735 z późn.zm. ) oraz ustawy z dnia 27 marca 2003r. o planowaniu i zagospodarowaniu przestrzennym (Dz. U. z 2021r., poz. 741 z późn.zm), w celu realizacji zadań Prezydenta Miasta Częstochowy wynikających z w/w ustaw.

3. Dane będą udostępniane jedynie podmiotom uprawnionym na podstawie przepisów prawa lub umów powierzenia.

4. Dane będą udostępniane do momentu ustania celu przetwarzania określonego w pkt 2, a po tym czasie przez okres oraz w zakresie wymaganym przez przepisy powszechnie obowiązującego prawa w celu archiwizacji.

5. Dane nie będą profilowane.

6. Przysługuje Pani/Panu prawo do żądania dostępu do swoich danych osobowych i prawo do ich sprostowania.

Otrzymują:

1. w/g rozdzielnika
  2. a/a
- ach/ljś



Z up. Prezydenta Miasta

mgr inż. Sławomir Stolarski  
Naczelnik Wydziału  
Administracji Architektoniczno-Budowlanej

Oplata skarbową : Uiszczono opłatę skarbową w wysokości 598 zł (słownie : pięćset dziewięćdziesiąt osiem zł), zgodnie z częścią I, pkt 8 załącznika do ustawy z dnia 16 listopada 2006r. o opłacie skarbowej - (Dz. U. z 2021r. poz. 1923),



Załącznik nr 1  
do Decyzji nr.....z dnia 22.02.2022  
Prezydenta Miasta Częstochowy  
o ustaleniu lokalizacji inwestycji celu publicznego znak  
sprawy: AAB.6733.2.105.2021

**Legenda:**

— linie rozgraniczające teren inwestycji

Skala 1 : 1000 ( zmniejszenie ze skali 1:500)

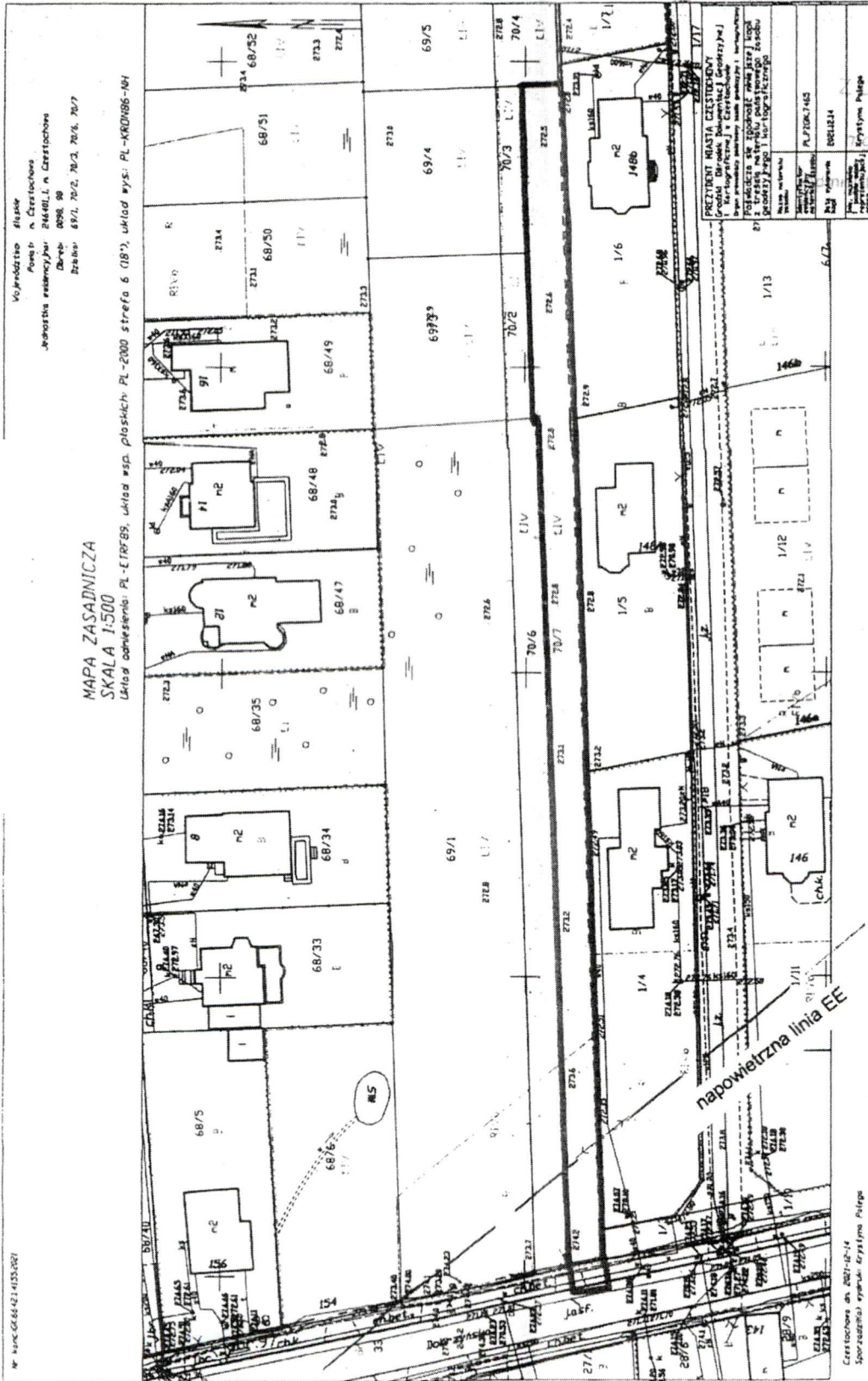

Prezydent Miasta  
Częstochowy  
mgr inż. Sławomir Stolarski  
Naczelny Wydział  
Techniczny  
Biuro Projektów Architektoniczno-Budowlanych

Częstochowa, dn. 20.04.2022 r.

Prezydent Miasta Częstochowy

Znak sprawy: GK.6630.147.2022

**ODPIS**  
**PROTOKOŁU Z NARADY KOORDYNACYJNEJ**  
**zakończonej w dniu 20.04.2022 r.**  
**w sprawie usytuowania projektowanej sieci uzbrojenia terenu**

Naradę przeprowadzono zgodnie z art.28b ust. 1 Ustawy z dnia 17 maja 1989r. - Prawo geodezyjne i kartograficzne (t.j.Dz.U 2020 poz 276 ze zm), uwzględniając mapy na których sporządzono projekt, materiały państwowego zasoby geodezyjnego i kartograficznego, uzgodnienia jednostek zarządzających sieciami oraz stanowiska zainteresowanych stron.

Przedmiot narady:	Trasa wodociągu
Lokalizacja:	97, dz.: 33, 98, dz.: 70/7 ul.Dobrzyńska
Wnioskodawca:	JLP - USŁUGI PROJEKTOWE JACEK LATOCHA ul. Rychłowice 14, 98-300 Wieluń
Inwestor:	ZIELIŃSKI MARIAN ul. Szarych Szeregów 16, 42-200 Częstochowa
Projektant:	JACEK LATOCHA
Przewodniczący:	Ernest Augustowski
Sposób przeprowadzenia narady:	elektroniczny
Data wpływu:	14.04.2022 r.

**Stanowisko Przewodniczącego:**

Uzgadniam usytuowanie projektowanych obiektów sieci uzbrojenia terenu pod warunkiem bezwzględnego wyznaczenia ich w terenie, a po wybudowaniu wykonaniu geodezyjnej inwentaryzacji powykonawczej przez wykonawcę prac geodezyjnych, o którym mowa w art. 11 ust 1. ustawy Prawo geodezyjne i kartograficzne (j.t. Dz. U. z 2020 r. poz. 2052). Zgodnie z art. 43 ust. 3 ustawy z dn. 7 lipca 1994 r. Prawo budowlane (j.t. Dz. U. z 2020 r., poz.1333 ze zm.) obiekty ulegające zakryciu, podlegają geodezyjnej inwentaryzacji powykonawczej przed ich zakryciem.

Znaki geodezyjne podlegają ochronie zgodnie z art. 15 ust. 1 ustawy z dnia 17 maja 1989 r. Prawo geodezyjne i kartograficzne (j.t. Dz. U. z 2020 r. poz. 2052). Wszelkie prace terenowe w otoczeniu tych znaków należy wykonywać ze szczególną ostrożnością. W przypadku uszkodzenia, zniszczenia lub przemieszczenia znaku geodezyjnego, jego wznowienie inwestor zleci wykonawcy prac geodezyjnych, o którym mowa w art. 11 ust 1 ustawy Prawo geodezyjne i kartograficzne na własny koszt.

Przedłożone usytuowanie projektowanych obiektów uzbrojenia terenu zostało uzgodnione z zachowaniem wszystkich n/w uwag oraz informacji zespołu.

Na obszarze uzgodnienia znajdują się następujące punkty osnowy geodezyjnej: 511.423-1151\_3, 511.423-1415.

**Lista uczestników narady koordynacyjnej wraz z uwagami**

Lp.	Nazwa instytucji Sposób uczestnictwa	Stanowisko Uwagi	Imię i nazwisko uczestnika
1	Centrum Usług Komunalnych	Stanowisko pozytywne z uwagami	

Dokument wygenerował(a): Małgorzata Łatacz, dn. 25-04-2022 12:48:49

Jeżeli dokument jest wystawiony elektronicznie, to nie wymaga podpisu analogowego ani pieczęci, lecz wymaga podpisu elektronicznego.

Uwaga: podpis elektroniczny jest niewidoczny – można go zweryfikować tylko odpowiednim programem

	elektroniczny	Bez uwag	
2	Departament Cyfryzacji i Informatyki Województwa Śląskiego elektroniczny	Bez uwag	Stanowisko pozytywne z uwagami
3	Fortum Power and Heat Polska sp.zo.o. elektroniczny	Bez uwag	Stanowisko pozytywne z uwagami
4	GAZ-SYSTEM S.A. elektroniczny	Bez uwag	Stanowisko pozytywne z uwagami
5	MIEJSKI ZARZĄD DRÓG I TRANSPORTU elektroniczny		Stanowisko pozytywne z uwagami - wykonawca zobowiązany jest uzyskać zezwolenie na prowadzenie robót w pasach ulicznych. - uzgodniono
6	Netia S.A. elektroniczny	Bez uwag	Stanowisko pozytywne z uwagami
7	Państwowe Gospodarstwo Wodne Wody Polskie elektroniczny		Stanowisko pozytywne z uwagami Przedstawiciel narady powiadomiony i nie wypowiedział się.
8	Polska Spółka Gazownictwa Sp.zo.o. Oddział w Zabrze elektroniczny		Stanowisko pozytywne z uwagami - uzgodniono pod warunkiem: - zachowania normatywnych odległości od gazociągów zabezpieczenia miejsc kolizyjnych (skrzyżowań) zgodnie z obowiązującymi przepisami - normami ,wykonanie prac ziemnych w pobliżu gazociągu ręcznie i pod nadzorem RG Cz-wa, przed przystąpieniem do prac ziemnych wykonawca zleci nadzór do RG.
9	Powiatowy Nadzór Budowlany dla m.Cz-wy elektroniczny		Stanowisko pozytywne z uwagami Przedstawiciel narady powiadomiony i nie wypowiedział się.
10	Przedsiębiorstwo Wodoc.i Kanalizacji elektroniczny		Stanowisko pozytywne z uwagami Uzgodniono trasę sieci,rozwiązanie techniczne przedstawić do akceptacji w Przeds.Wodoc. i Kanaliz.
11	Przewodniczący Narady Koordynacyjnej elektroniczny		Stanowisko pozytywne z uwagami
12	TAURON Dystrybucja SA Oddział w Częstochowie Rejon Dystrybucji Częstochowa Miasto elektroniczny		Stanowisko pozytywne z uwagami Przed przystąpieniem do prac w odległości mniejszej niż: 3m od skrajnych przewodów linii napowietrznych nn, 10m od skrajnych przewodów linii napowietrznych SN, 15m od skrajnych przewodów linii napowietrznych WN, należy uzgodnić bezpieczne metody pracy ze Spółką eksploatującą sieć. Odległości powyższe dotyczące również użycia dźwignic,licząc odległości od najdalej wysuniętej części maszyny od skrajnego przewodu. Prace ziemne należy prowadzić w ten sposób ,aby nie naruszyć ustojów słupów linii j.w.,inaczej będą musiały być odbudowane kosztem i staraniem winnego ich uszkodzenia. Należy zachować minimalną odległość projektowanych sieci podziemnych od istniejących fundamentów słupów linii energetycznych : linii nn – 1m, linii SN – 2m,

Dokument wygenerował(a): Małgorzata Łatacz, dn. 25-04-2022 12:48:49

Jeżeli dokument jest wystawiony elektronicznie, to nie wymaga podpisu analogowego ani pieczęci, lecz wymaga podpisu elektronicznego.

Uwaga: podpis elektroniczny jest niewidoczny – można go zweryfikować tylko odpowiednim programem

		<p>linii WN – 5m.</p> <p>Kategorycznie zabraniamy prowadzenia robót ziemnych sprzętem mechanicznym bez nadzoru w odległości mniejszej niż 2m od zlokalizowanego przekopem kontrolnym kabla.</p> <p>Uzgadnia się z uwagą, że w pobliżu urządzeń podziemnych Tauron Dystrybucja S.A. Należy wykonać ręcznie ,zgodnie z obowiązującymi normami.</p> <p>Kable elektroenergetyczne będące w kolizji poprzecznej z planowaną inwestycją należy zaprojektować jako przejście w rurze osłonowej przepustu z uwzględnieniem zapasowego, wolnego przepustu rurowego wychodzącego 0,5m poza jezdnie/wjazd/chodnik.</p> <p>Należy stosować następujące średnice rur ochronnych: dla kabli 1kv rury o średnicy minimum 110mm koloru niebieskiego, dla kabli SN rury minimum 160mm koloru czerwonego.</p> <p>Zabezpieczenie kabli wykonać zgodnie z wytycznymi :</p> <ol style="list-style-type: none"> <li>1. Kable elektroenergetyczne będące w kolizji z planowaną inwestycją należy zabezpieczyć dzieloną rurą osłonową przepustu wychodzącego po 0,5m poza jezdnię/wjazd/chodnik/oś obiektu liniowego.</li> <li>2. Należy stosować następujące średnice rur ochronnych: a) dla kabli 1kv rury o średnicy minimum 110mm koloru niebieskiego, b) dla kabli SN rury minimum 160mm koloru czerwonego.</li> <li>3. W przypadku występowania kabli elektroenergetycznych zabrania się prowadzenia robót ziemnych sprzętem mechanicznym w odległości mniejszej niż 2m od kabla zlokalizowanego przekopem kontrolnym. Kable można odkopać tylko do strefy ochronnej tj.folii lub cełgły- zabrania się odkrywania czynnych kabli energetycznych.</li> <li>4. Należy uzyskać zgodę na wymagane odpłatne wyłączenia odpowiednich urządzeń energetycznych oraz ustalić nadzór służb energetycznych.</li> <li>5. Wszystkie prace na istniejących urządzeniach energetycznych będących własnością Tauron Dystrybucja S.A.,należy wykonać z zachowaniem szczególnych środków ostrożności pod nadzorem służb energetycznych Tauron Dystrybucja S.A. Oddział w Częstochowie,a następnie zgłosić celem dokonania odbioru robót zanikowych.</li> <li>6. Prace przy urządzeniach energetycznych powinny być wykonywane przez pracowników posiadających odpowiednie kwalifikacje,zgodnie z obowiązującymi normami i przepisami.</li> <li>7. W przypadku wystąpienia niewystarczającej głębokości położenia istniejących kabli energetycznych – zgodnie z wymogami obowiązujących przepisów i norm – oraz innych utrudnień technicznych (np.mufty) należy przewidzieć możliwości przełożenia kabla/kabli energetycznych poprzez wykonanie wstawek kablowych. W takim przypadku należy wystąpić z wnioskiem o określenie nowych warunków technicznych usunięcia kolizji sieci elektroenergetycznej.</li> </ol> <p>Wykonać zgodnie z obowiązującymi przepisami i normami</p>	
13	Telekom.Polska Pion Sieci elektroniczny	<p><b>Stanowisko pozytywne z uwagami</b></p> <p>Przedstawiciel narady powiadomiony i nie wypowiedział się.</p>	
14	Urząd Miasta Częstochowy Wydział Ochrony Środowiska Rolnictwa I Leśnictwa elektroniczny	<p><b>Stanowisko pozytywne z uwagami</b></p> <p>Przedstawiciel narady powiadomiony i nie wypowiedział się.</p>	
15	Wydz.Administr Arch.Budowl. elektroniczny	<p><b>Stanowisko pozytywne z uwagami</b></p> <p>Przedstawiciel narady powiadomiony i nie wypowiedział się.</p>	
16	Wydz.Zarz.Kryz.Ochr.Lud.i Spr. Obr. elektroniczny	<p><b>Stanowisko pozytywne z uwagami</b></p> <p>Bez uwag</p>	
<b>Wnioskodawca</b>			<b>JLP - USŁUGI PROJEKTOWE</b>

Dokument wygenerował(a): Małgorzata Łatacz, dn. 25-04-2022 12:48:49

Jeżeli dokument jest wystawiony elektronicznie, to nie wymaga podpisu analogowego ani pieczęci, lecz wymaga podpisu elektronicznego.

Uwaga: podpis elektroniczny jest niewidoczny – można go zweryfikować tylko odpowiednim programem

		JACEK LATOCHA
--	--	---------------

Treść protokołu została uzgodniona z osobami, które uczestniczyły w naradzie wyłącznie za pomocą środków komunikacji elektronicznej.

Przewodniczący Narady Koordynacyjnej  
Ernest Augustowski

Z up. Prezydenta Miasta

mgr inż. Ernest Augustowski

Zastępca Wójta

Wydział Geodezji i Kartografii

Podpis przewodniczącego narady

#### POUCZENIE:

1. Przedstawiciele instytucji zostali zawiadomieni o sposobie, terminie i miejscu przeprowadzenia narady koordynacyjnej zgodnie z ustawą Prawo geodezyjne i kartograficzne (t.j. Dz. U. z 2021 r. poz.1990). W myśl art. 28b ust. 3 pkt 4 tej ustawy w naradzie koordynacyjnej mogą wziąć udział również inne podmioty, które mogą być zainteresowane rezultatami narady koordynacyjnej, w szczególności zarządzające terenami zamkniętymi, w przypadku sytuowania części projektowanych sieci na tych terenach.
2. Niniejsze uzgodnienie wykonano w oparciu o treść mapy zasadniczej, która może nie zawierać projektów wszystkich urządzeń podziemnych nie podlegających uzgodnieniu na mocy art. 28b ust. 2 ustawy Prawo geodezyjne i kartograficzne (t.j. Dz. U. z 2021 r. poz.1990) lub złożonych na naradę, a które nie uzyskały jednomyślnej pozytywnej opinii.
3. Znaki geodezyjne, urządzenia zabezpieczające te znaki oraz budowle triangulacyjne podlegają ochronie w myśl art. 15 ustawy Prawo geodezyjne i kartograficzne (t.j. Dz. U. z 2021 r. poz.1990).

<b>PREZYDENT MIASTA CZĘSTOCHOWY</b> <small>Biuro organizacyjne: ul. Wolności 100</small>	
Niniejsza dokumentacja była przedmiotem nagrody koordynacyjnej serngnowanej w siedzibie Wydziału Geodezji i Kartografii Urzędu Miasta Częstochowy	
Znak sprawy:	GK. 6630.147.2022
Data przekazania dokumentacji:	20.04.2022
Spółka projektowa nazwa:	Elektronixnie
Imię, nazwisko i podpis przewodniczącego zarządu:	<i>[Podpis]</i>

**ORIENTACJA**



*[Podpis]*  
mgr inż. Ernest Augustowski  
Zastępca Naczelnika  
Wydziału Geodezji i Kartografii

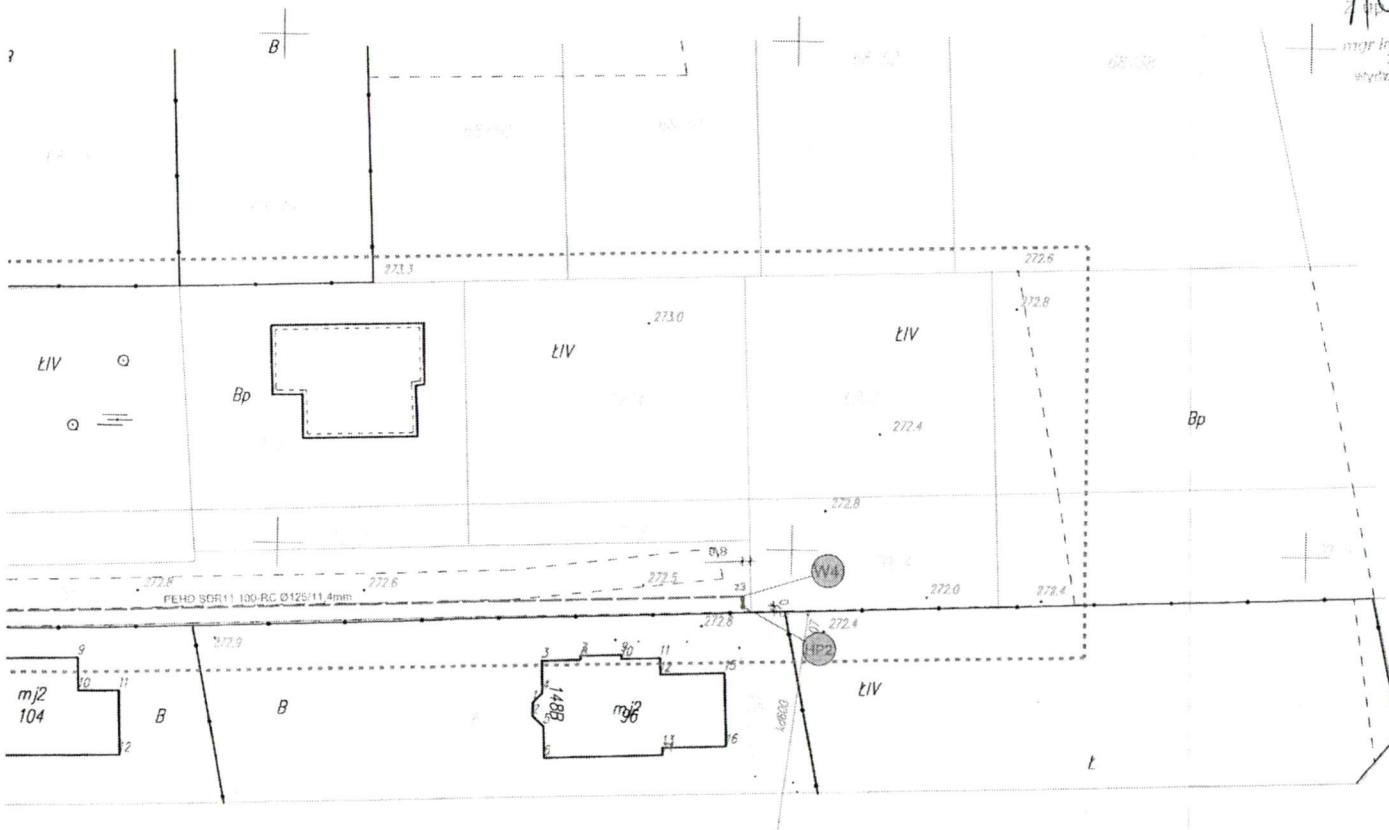

**LEGENDA:**

Proj. sieć wodociągowa	FEHD SDR11 100-RC Ø125mm
Proj. zasuwa wodociągowa	□ Z1
Charakterystyczne pkt-y geodezyjne	⊙ W4
Proj. hydrant podziemny	⊙ HP2
Istn. sieć wodociągowa	w180
Istn. sieć kanalizacji sanitarnej	k300
Istn. sieć kanalizacji deszczowej	k400
Istn. sieć gazowa	g100
Istn. kabel energetyczny	e1
Istn. kabel teletechniczny	t1

„Podkład mapy, na którym wykonano projekt jest zgodny z mapą do celów projektowych zarejestrowaną w GODGIK w Częstochowie pod nr GK.6640.3543.2021\_72260 z dn. 29.12.2021”  
Jacek Latocha

*[Podpis]*

<b>JLP - USŁUGI PROJEKTOWE</b>			
Jacek Latocha			
e-mail: jlp.projektowanie@gmail.com		tel. +48 603 527 034	
NAZWA PROJEKTU :	Projekt budowlany odcinka sieci wodociągowej		
LOKALIZACJA:	Częstochowa, ul. Dobrzyńska dz. nr ewid. 33 - obręb 0097, 70/7 - obręb 0098		
NAZWA RYSUNKU :	Plan zagospodarowania terenu	SKALA	1:500
PROJEKTOWAŁ:	mgr inż. Jacek Latocha upr. OPL/1135/PWOS/15	DATA	2022
SPRAWDZIŁ:	mgr inż. Karol Przybyła upr. SLK/6211/PWBS/15	RYS.NR	PZT-1



PREZYDENT MIASTA  
CZĘSTOCHOWY

WZP.538.1.352.2022

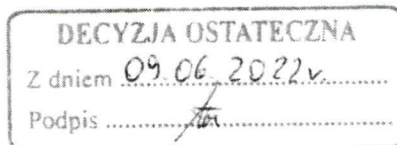

SPECJALISTA

mgr Marcin Berenda

Częstochowa, 03.06.2022 r.

## DECYZJA

Na podstawie art. 39 ust. 3 i 3a w związku z art. 39 ust. 1 i 1a ustawy z dnia 21 marca 1985 r. o drogach publicznych (tj. Dz. U. 2021 poz. 1376) oraz art. 104 ustawy z dnia 14 czerwca 1960 r. Kodeks postępowania administracyjnego (t. j. Dz. U. 2021 poz. 735),

po rozpatrzeniu wniosku złożonego w dniu 06.05.2022 r. w Miejskim Zarządzie Dróg w Częstochowie przez Pana Jacka Latochę, ul. Fieldorfa-Nila 8/12, 42-200 Częstochowa pełnomocnika Pana Mariana Zielińskiego, ul. Szczecińska 16, 42-200 Częstochowa o lokalizację odcinka sieci wodociągowej w pasie drogowym ulicy Dobrzyńskiej w Częstochowie

### ZEZWALAM

Panu **Marianowi Zielińskiemu**, ul. Szczecińska 16, 42-200 Częstochowa na lokalizację **odcinka sieci wodociągowej** usytuowanego zgodnie z załącznikiem mapowym do protokołu MZUDP nr 147.2022 z dnia 20.04.2022 roku w pasie drogowym ulicy **Dobrzyńskiej** na działce **nr 33 obręb 97** w Częstochowie

#### przy zachowaniu następujących warunków:

- Wykonania robót w pasie drogowym ulicy Dobrzyńskiej zgodnie z zaleceniami oraz uwagami zawartymi w protokole MZUDP Nr 147.2022 z dnia 20.04.2022 roku.
- Odtworzenia naruszonych elementów pasa drogowego należy wykonać zgodnie z rozporządzeniem Ministra Transportu i Gospodarki Morskiej z 02.03.1999 r. w sprawie warunków technicznych, jakim powinny odpowiadać drogi publiczne i ich usytuowanie (tekst jednolity Dz. U. z 2016 r. poz. 124 z późn. zm.), odpowiednio:
  - Ciąg pieszo-rowerowy należy odtworzyć w następujący sposób:
    - z kostki betonowej (rozmiar, kolor i wzór zgodny z nawierzchnią istniejącą) z podsypką cementowo - piaskową 1:4 o grubości 3 cm oraz podbudową z kruszywa kamiennego łamanego grubości 15 cm (gran. 0/31.5 mm) i warstwą o grubości 10 cm z Ekostabilizacji popiołowo-żuźłowej ( $R_m = 1,5$  MPa).
  - Zasyпки przekopów pod ciągiem pieszo-rowerowym powinny uzyskać wskaźnik zagęszczenia co najmniej  $I_s \geq 0,98$ . MZD nie dopuszcza stosowania przeliczników zagęszczenia gruntu. W przypadku trudności w pomiarze wskaźnika zagęszczenia należy wykonać badania nośności gruntu płytą VSS - moduł odkształcenia  $E_2 \geq 100$  MPa.
  - W przypadku braku możliwości zagęszczenia gruntu rodzimego należy uwzględnić doziarnienie, wymianę lub stabilizację.
  - Odtworzenie obrzeży chodnikowych należy wykonać w istniejącej linii na ławie fundamentowej.
  - Odtworzenie zieleńca należy wykonać humusem niezadarnionym o grubości 10 cm z obsianiem trawą.
- Utrzymania sieci uzbrojenia terenu objętej uzgodnieniem, zgodnie z art. 39 ust. 4 ustawy z dnia 21 marca 1985 r. o drogach publicznych.

4. Jeżeli budowa, przebudowa lub remont drogi wymagać będzie przełożenia sieci uzbrojenia terenu objętej uzgodnieniem, koszt tego przełożenia ponosi właściciel, zgodnie z art. 39 ust. 5 ustawy z dnia 21 marca 1985 r. o drogach publicznych.
5. Odtworzenia nawierzchni chodników, miejsc postojowych oraz zjazdów z elementów nowych odpowiadających rodzajem i profilem elementom nawierzchni istniejącej lub z elementów pełnowartościowych pochodzących z rozbiórki.
6. Nienaruszania urządzeń odwadniających i innych elementów technicznych drogi w obszarze realizacji inwestycji.
7. Ponośzenia odpowiedzialności za naruszenie praw osób trzecich, spowodowanie awarii urządzeń obcych zaistniałych w związku z zajęciem terenu a także skutków wypadków i kolizji.
8. Inwestor w terminie 30 dni przed planowanym przystąpieniem do wykonywania robót, w ramach odrębnego wniosku, winien wystąpić do tutejszego Zarządu o uzyskanie zezwolenia: na zajęcie pasa drogowego oraz umieszczenia w nim uzbrojenia.
9. Ponośzenia przez właściciela urządzeń opłat za pozostawienie urządzeń niezwiązanych z gospodarką drogową w pasie drogowym, ustalanych corocznie w drodze odrębnych decyzji administracyjnych, zgodnie z obowiązującymi w danym okresie stawkami opłat.

### **UZASADNIENIE**

Pan Jacek Latocha, ul. Fieldorfa-Niła 8/12, 42-200 Częstochowa będąc pełnomocnikiem Pana Mariana Zielińskiego, ul. Szczecińska 16, 42-200 Częstochowa wystąpił z wnioskiem o uzgodnienie lokalizacji sieci uzbrojenia terenu tj.: odcinka sieci wodociągowej w pasie drogowym ulicy Dobrzyńskiej w Częstochowie jako urządzenie niezwiązane z potrzebami ruchu drogowego. Miejski Zarząd Dróg w Częstochowie jako organ właściwy do rozpatrzenia sprawy z zakresu zarządzania drogami, stosownie do postanowień art. 77 Kodeksu postępowania administracyjnego w sposób wyczerpujący zebrał materiał dowodowy niezbędny do rozstrzygnięcia wniosku Strony. Po rozpatrzeniu materiału dowodowego organ uzgodnił projektowaną lokalizację sieci uzbrojenia terenu określając przy tym konieczne do spełnienia warunki.

### **POUCZENIE**

1. Przed rozpoczęciem robót budowlanych stosownie do przepisów art. 39 ustawy o drogach publicznych Wnioskodawca jest zobowiązany do:
  - a. Uzyskania pozwolenia na budowę lub zgłoszenia budowy albo wykonywania robót budowlanych.
  - b. Uzyskania zezwolenia MZD w Częstochowie na zajęcie pasa drogowego, dotyczącego prowadzenia robót w pasie drogowym będącego przedmiotem niniejszego zezwolenia.
  - c. Uzyskania zezwolenia MZD w Częstochowie na umieszczenie w pasie drogowym urządzenia lub obiektu będącego przedmiotem niniejszego zezwolenia.
2. Zarządca drogi zastrzega sobie możliwość zmiany warunków decyzji, a także jej wygaśnięcia w trybie art. 162 ustawy z dnia 14 czerwca 1960 r. Kodeks postępowania administracyjnego ze szczególnie ważnych powodów, nie dających się przewidzieć w chwili wydania decyzji, bez prawa roszczenia odszkodowania.
3. Zgodnie z postanowieniami art. 3 pkt 11, art. 32 ust. 4 pkt 2 i art. 33 ust. 2 ustawy z dnia 7 lipca 1994 r. Prawo budowlane, decyzja stanowi dla Inwestora podstawę do złożenia oświadczenia o posiadany prawie do dysponowania terenem pasa drogowego na cele budowlane, w zakresie objętym decyzją.
4. Zezwolenie wyrażone w niniejszej decyzji nie upoważnia do prowadzenia robót w pasie drogowym jak też nie zastępuje decyzji ws. umieszczenia sieci uzbrojenia terenu w pasie drogowym, o które należy wystąpić do Miejskiego Zarządu Dróg w Częstochowie w trybie i na warunkach określonych w art. 40 ust. 1, ust. 2 pkt 1 i 2 ustawy o drogach publicznych oraz przepisach rozporządzenia Rady Ministrów z dnia 01 czerwca 2004 r. w sprawie określenia warunków udzielania zezwoleń na zajęcie pasa drogowego.

5. Niedopełnienie powyższych warunków zgodnie z art. 40 ust. 12 Ustawy z dnia 21 marca 1985 roku o drogach publicznych skutkuje wszczęciem postępowania administracyjnego oraz nałożeniem kary pieniężnej.
6. Od niniejszej decyzji służy stronom odwołanie do Samorządowego Kolegium Odwoławczego w Częstochowie za pośrednictwem Miejskiego Zarządu Dróg w Częstochowie (MZD) w terminie 14 dni od daty jej otrzymania. W trakcie biegu terminu do wniesienia odwołania strona może zrzec się prawa do wniesienia odwołania wobec organu administracji publicznej, który wydał decyzję. Oświadczenie należy złożyć w MZD w Częstochowie, który działa w imieniu Prezydenta Miasta Częstochowy. Z dniem doręczenia oświadczenia o zrzeczeniu się prawa do wniesienia odwołania przez ostatnią ze stron postępowania, decyzja staje się ostateczna i prawomocna, co oznacza, iż decyzja podlega natychmiastowemu wykonaniu i brak jest możliwości wniesienia odwołania do Samorządowego Kolegium Odwoławczego w Częstochowie.

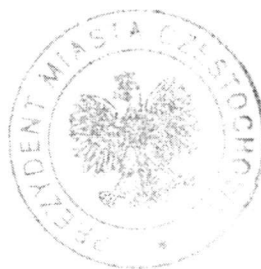

Z upoważnienia Prezydenta Miasta

mgr inż. Piotr Kurkowski  
ZASTĘPCA DYREKTORA  
Miejskiego Zarządu Dróg  
w Częstochowie

Otrzymuje:

- 1. Pełnomocnik - Pan Jacek Latocha**  
**ul. Fieldorfa-Nila 8/12**  
**42-200 Częstochowa**
- 2. a/a**

**MIEJSKI ZARZĄD DRÓG  
W CZĘSTOCHOWIE**

✉ ul. Legionów 52, 42-202 Częstochowa,  
☎ (34) 366-43-05, (34) 366-40-95, tel. / fax (34) 366-43-37  
e-mail: [mzd@mzd.czyst.pl](mailto:mzd@mzd.czyst.pl), [www.mzd.czyst.pl](http://www.mzd.czyst.pl)

## WSPÓLRZĘDNE GEODEZYJNE SIECI

Sieć wodociągowa		
Punkt	Współrzędne geodezyjne	
	X	Y
W1	5631888.16	6574349.46
W2	5631888.37	6574350.44
W3	5631891.98	6574450.56
W4	5631895.39	6574545.34
HP1	5631890.98	6574450.60
HP2	5631894.54	6574545.37

## Wykaz właścicieli działek objętych inwestycją

Nr ewid. działki	Obręb	Imię i nazwisko (nazwa firmy)	Adres zamieszkania(siedziba firmy)
33	0097	GMINA MIASTO CZĘSTOCHOWA MZD Częstochowa	Ul. Legionów 52, 42-200 Częstochowa
70/7	0098	Marian Zieliński	Ul. Szczecińska 16 42-200 Częstochowa

## ZESTAWIENIE MATERIAŁÓW

Lp.	Nazwa	Ilość	Jednostka
1.	Rury PE-RC SDR11 PN16 Ø125/11,4mm	196,1	mb
2.	Połączenie kołnierzowo-rurowe z zabezpieczeniem przed przesunięciem PN16 DN180/150mm	2	szt.
3.	Połączenie kołnierzowe z króćcem do zgrzewania PE zabezp. przed przesunięciem PN16 DN100/125mm	4	szt.
4.	Trójnik żeliwny sfero DN150/100/150mm	1	szt.
5.	Zasuwa kołnierzowa DN100mm z obudową teleskopową i skrzynką uliczną	1	szt.
6.	Trójnik żeliwny sfero DN100/80mm	2	szt.
7.	Kołano kołnierzowe ze stopą <90st. DN80	2	szt.
8.	Zasuwa kołnierzowa DN80mm z obudową teleskopową i skrzynką uliczną	2	kpl.
9.	Króciec dwukołnierzowy FF DN80mmx500 żel. sfero	2	szt.
10.	Zestaw hydrantowy podziemny z żeliwa sfero DN80mm, ze skrzynką uliczną	2	kpl.
11.	Kołnierz żel. ślepy X DN100	1	szt.

**UWAGA:**

1. Wszystkie połączenia kołnierzowe wykonać za pomocą śrub ze stali nierdzewnej
2. Wszystkie zastosowane kształtki wykonane z żeliwa sferoidalnego PN16
3. Zamontowana armatura z żeliwa sfero musi spełniać wymogi PWiK O.Cz-wa S.A.