

SPIS TREŚCI

D.00.00.00	WYMAGANIA OGÓLNE	3-16
D.01.00.00	ROBOTY PRZYGOTOWAWCZE	17
D.01.02.04	Rozbiórka elementów dróg, parkingów i chodników	18-21
D.02.00.00	ROBOTY ZIEMNE	22
D.02.00.01	Roboty ziemne – wymagania ogólne	23-30
D.02.01.01	Wykonanie wykopów w gruntach I-IV kategorii	31-35
D.02.00.02	Zdjęcie warstwy humusu	36-38
D.02.03.01	Wykonanie nasypów	39-47
D.04.00.00	PODBUDOWY	48
D.04.01.01	Koryto wraz z profilowaniem i zagęszczaniem podłoża	49-53
D.04.01.02	Podbudowa z piasku stabilizowanego cementem	54-62
D.04.04.00	Podbudowa z kruszyw – wymagania ogólne	63-72
D.04.04.02	Podbudowa i umocnione podłoże z kruszyw stabilizowanych mechanicznie	73-79
D.05.00.00	NAWIERZCHIA	80
D.04.03.01	Oczyszczenie i skropienie warstw konstrukcyjnych	81-85
D.05.03.05	Nawierzchnia z betonu asfaltowego	86-96
D.05.03.23a	Nawierzchnia z betonowej kostki brukowej	96-115
	ROBOTY DODATKOWE	115
D.03.02.01	Kanalizacja deszczowa	116-124
D.08.01.01	Krawężniki betonowe	125-131
D.08.03.01	Betonowe obrzeża chodnikowe	132-136
D.08.05.01	Ścieki	137-141
D.10.01.01	Humusowanie	142-144
D.07.06.01a	Przestawienie ogrodzeń	145-151
M-130100	Beton konstrukcyjny	152-177
M-12.01.01	Zbrojenie betonu stalą gatunku B500SP	178-188
M-202015	Naprawa powierzchni betonowych zaprawami typu PCC	189-224
M.20.03.01.	Oczyszczenie strumieniowo-cierne (piaskowanie)	225-228
M.13.03.02	Prefabrykowane schody skarpowe	229-233
D-100101	Mur oporowy z żelbetowych elementów prefabrykowanych	234-241
D.06.01.01	Umocnienia rowów	242-245
M.19.01.04	Materiały z piaskowników na obiektach inżynierskich	246-257

D - 00.00.00

WYMAGANIA OGÓLNE

1. WSTĘP

1.1. Przedmiot ST

Przedmiotem niniejszej specyfikacji technicznej wykonania i odbioru robót budowlanych (zwanej dalej specyfikacją techniczną lub ST) są wymagania ogólne dotyczące wykonania i odbioru robót drogowych w związku z budową chodnika w ciągu drogi wojewódzkiej nr 339 w miejscowości Warzęgowo, Gmina Wołów.

1.2. Zakres stosowania ST

Specyfikacja techniczna stanowi obowiązującą podstawę opracowania jako dokument przetargowy i kontraktowy przy zlecaniu i realizacji robót wymienionych w punkcie 1.1.

1.3. Zakres robót objętych ST

Ustalenia zawarte w niniejszej specyfikacji obejmują wymagania ogólne dla poszczególnych asortymentów robót drogowych i mostowych.

1.4. Określenia podstawowe

Użyte w ST wymienione poniżej określenia należy rozumieć w każdym przypadku następująco:

1.4.1. Budowla drogowa - obiekt budowlany, nie będący budynkiem, stanowiący całość techniczno-użytkową (drogę) albo jego część stanowiącą odrębny element konstrukcyjny lub technologiczny (korpus ziemny, węzeł).

1.4.2. Chodnik - wyznaczony pas terenu przy jezdni lub odsunięty od jezdni, przeznaczony do ruchu pieszych i odpowiednio utwardzony.

1.4.3. Droga - wydzielony pas terenu przeznaczony do ruchu lub postoju pojazdów oraz ruchu pieszych wraz z wszelkimi urządzeniami technicznymi związanymi z prowadzeniem i zabezpieczeniem ruchu.

1.4.4. Droga tymczasowa (montażowa) - droga specjalnie przygotowana, przeznaczona do ruchu pojazdów obsługujących zadanie budowlane na czas jego wykonania, przewidziana do usunięcia po jego zakończeniu.

1.4.5. Dziennik budowy – zeszyt z ponumerowanymi stronami, opatrzony pieczęcią organu wydającego, wydany zgodnie z obowiązującymi przepisami, stanowiący urzędowy dokument przebiegu robót budowlanych, służący do notowania zdarzeń i okoliczności zachodzących w toku wykonywania robót, rejestrowania dokonywanych odbiorów robót, przekazywania poleceń i innej korespondencji technicznej pomiędzy Inżynierem, Wykonawcą i Projektantem.

1.4.6. Inżynier – osoba wymieniona w danych kontraktowych (wyznaczona przez Zamawiającego, o której wyznaczeniu poinformowany jest Wykonawca), odpowiedzialna za nadzorowanie robót i administrowanie kontraktem.

1.4.7. Jezdnia - część korony drogi przeznaczona do ruchu pojazdów.

1.4.8. Kierownik budowy - osoba wyznaczona przez Wykonawcę, upoważniona do kierowania robotami i do występowania w jego imieniu w sprawach realizacji kontraktu.

1.4.9. Korona drogi - jezdnie z poboczami lub chodnikami, zatokami, pasami awaryjnego postoju i pasami dzielącymi jezdnie.

1.4.10. Konstrukcja nawierzchni - układ warstw nawierzchni wraz ze sposobem ich połączenia.

1.4.11. Konstrukcja nośna (przęsło lub przęsła obiektu mostowego) - część obiektu oparta na podporach mostowych, tworząca ustrój niosący dla przeniesienia ruchu kołowego, pieszego.

1.4.12. Korpus drogowy - nasyp lub ta część wykopu, która jest ograniczona koroną drogi i skarpami rowów.

1.4.13. Koryto - element uformowany w korpusie drogowym w celu ułożenia w nim konstrukcji nawierzchni.

1.4.14. Rejestr obmiarów - akceptowany przez Inżyniera zeszyt z ponumerowanymi stronami, służący do wpisywania przez Wykonawcę obmiaru dokonywanych robót w formie wycień, szkiców i ew. dodatkowych załączników. Wpisy w rejestrze obmiarów podlegają potwierdzeniu przez Inżyniera.

1.4.15. Laboratorium - drogowe lub inne laboratorium badawcze, zaakceptowane przez Zamawiającego, niezbędne do przeprowadzenia wszelkich badań i prób związanych z oceną jakości materiałów oraz robót.

1.4.16. Materiały - wszelkie tworzywa niezbędne do wykonania robót, zgodne z dokumentacją projektową i specyfikacjami technicznymi, zaakceptowane przez Inżyniera.

1.4.17. Nawierzchnia - warstwa lub zespół warstw służących do przyjmowania i rozkładania obciążeń od ruchu na podłoże gruntowe i zapewniających dogodne warunki dla ruchu.

1.4.18 Warstwa ścieralna - górna warstwa nawierzchni poddana bezpośrednio oddziaływaniu ruchu i czynników atmosferycznych.

1.4.19 .Warstwa wiążąca - warstwa znajdująca się między warstwą ścieralną a podbudową, zapewniająca lepsze rozłożenie naprężeń w nawierzchni i przekazywanie ich na podbudowę.

1.4.20 Warstwa wyrównawcza - warstwa służąca do wyrównania nierówności podbudowy lub profilu istniejącej nawierzchni.

1.4.21 Podbudowa - dolna część nawierzchni służąca do przenoszenia obciążeń od ruchu na podłoże. Podbudowa może składać się z podbudowy zasadniczej i podbudowy pomocniczej.

1.4.22 Podbudowa zasadnicza - górna część podbudowy spełniająca funkcje nośne w konstrukcji nawierzchni. Może ona składać się z jednej lub dwóch warstw.

1.4.23 Podbudowa pomocnicza - dolna część podbudowy spełniająca, obok funkcji nośnych, funkcje zabezpieczenia nawierzchni przed działaniem wody, mrozu i przenikaniem cząstek podłoża. Może zawierać warstwę mrozoochronną, odsączającą lub odcinającą.

1.4.24 Warstwa mrozoochronna - warstwa, której głównym zadaniem jest ochrona nawierzchni przed skutkami działania mrozu.

1.4.25 Warstwa odcinająca - warstwa stosowana w celu uniemożliwienia przenikania cząstek drobnego gruntu do warstwy nawierzchni leżącej powyżej.

1.4.26 Warstwa odsączająca - warstwa służąca do odprowadzenia wody przedostającej się do nawierzchni.

1.4.27. Niweleta - wysokościowe i geometryczne rozwinięcie na płaszczyźnie pionowego przekroju w osi drogi lub obiektu mostowego.

1.4.28. Obiekt mostowy - most, wiadukt, estakada, tunel, kładka dla pieszych i przepust.

1.4.29. Objazd tymczasowy - droga specjalnie przygotowana i odpowiednio utrzymana do przeprowadzenia ruchu publicznego na okres budowy.

1.4.30. Odpowiednia (bliska) zgodność - zgodność wykonywanych robót z dopuszczonymi tolerancjami, a jeśli przedział tolerancji nie został określony - z przeciętnymi tolerancjami, przyjmowanymi zwyczajowo dla danego rodzaju robót budowlanych.

1.4.31. Pas drogowy - wydzielony liniami rozgraniczającymi pas terenu przeznaczony do umieszczania w nim drogi oraz drzew i krzewów. Pas drogowy może również obejmować teren przewidziany do rozbudowy drogi i budowy urządzeń chroniących ludzi i środowisko przed uciążliwościami powodowanymi przez ruch na drodze.

1.4.32. Pobocze - część korony drogi przeznaczona do chwilowego zatrzymywania się pojazdów, umieszczenia urządzeń bezpieczeństwa ruchu i wykorzystywana do ruchu pieszych, służąca jednocześnie do bocznego oparcia konstrukcji nawierzchni.

1.4.33. Podłoże - grunt rodzimy lub nasypowy, leżący pod nawierzchnią do głębokości przemarzania.

1.4.34. Podłoże ulepszone - górna warstwa podłoża, leżąca bezpośrednio pod nawierzchnią, ulepszona w celu umożliwienia przejścia ruchu budowlanego i właściwego wykonania nawierzchni.

1.4.35. Polecenie Inżyniera - wszelkie polecenia przekazane Wykonawcy przez Inżyniera, w formie pisemnej, dotyczące sposobu realizacji robót lub innych spraw związanych z prowadzeniem budowy.

1.4.36. Projektant - uprawniona osoba prawna lub fizyczna będąca autorem dokumentacji projektowej.

1.4.37. Przedsięwzięcie budowlane - kompleksowa realizacja nowego połączenia drogowego lub całkowita modernizacja (zmiana parametrów geometrycznych trasy w planie i przekroju podłużnym) istniejącego połączenia.

1.4.38. Przepust - obiekty wybudowane w formie zamkniętej obudowy konstrukcyjnej, służące do przepływu małych cieków wodnych pod nasypami korpusu drogowego lub dla ruchu kołowego, pieszego.

1.4.39. Przeszkoda naturalna - element środowiska naturalnego, stanowiący utrudnienie w realizacji zadania budowlanego, na przykład dolina, bagno, rzeka itp.

1.4.40. Przeszkoda sztuczna - dzieło ludzkie, stanowiące utrudnienie w realizacji zadania budowlanego, na przykład droga, kolej, rurociąg itp.

1.4.41. Przetargowa dokumentacja projektowa - część dokumentacji projektowej, która wskazuje lokalizację, charakterystykę i wymiary obiektu będącego przedmiotem robót.

1.4.42. Rekultywacja - roboty mające na celu uporządkowanie i przywrócenie pierwotnych funkcji terenom naruszonym w czasie realizacji zadania budowlanego.

1.4.43. Rozpiętość teoretyczna - odległość między punktami podparcia (łożyskami), przęsła mostowego.

1.4.44. Szerokość całkowita obiektu (mostu/wiaduktu) - odległość między zewnętrznymi krawędziami konstrukcji obiektu, mierzona w linii prostopadłej do osi podłużnej, obejmuje całkowitą szerokość konstrukcyjną ustroju niosącego.

1.4.45. Szerokość użytkowa obiektu - szerokość jezdni (nawierzchni) przeznaczona dla poszczególnych rodzajów ruchu oraz szerokość chodników mierzona w świetle poręczy mostowych z wyłączeniem konstrukcji przy jezdni dołem oddzielającej ruch kołowy od ruchu pieszego.

1.4.4. Ślepy kosztorys - wykaz robót z podaniem ich ilości (przedmiarem) w kolejności technologicznej ich wykonania.

1.4.47. Teren budowy – teren udostępniany przez Zamawiającego dla wykonania na nim robót oraz inne miejsca wymienione w kontrakcie jako tworzące część terenu budowy.

1.4.48 Zadanie budowlane - część przedsięwzięcia budowlanego, stanowiąca odrębną całość konstrukcyjną lub technologiczną, zdolną do samodzielnego spełnienia przewidywanych funkcji techniczno-użytkowych. Zadanie może polegać na wykonywaniu robót związanych z budową, modernizacją, utrzymaniem oraz ochroną budowli drogowej lub jej elementu.

1.5. Wymagania dotyczące robót

Wykonawca robót jest odpowiedzialny za jakość ich wykonania, bezpieczeństwo wszelkich czynności na terenie budowy, metody użyte przy budowie oraz za ich zgodność z dokumentacją projektową

1.5.1. Przekazanie terenu budowy.

Zamawiający w terminie określonym w dokumentach umowy przekaże Wykonawcy teren budowy.

Na Wykonawcy spoczywa odpowiedzialność za ochronę punktów pomiarowych do chwili odbioru końcowego robót. Uszkodzone lub zniszczone znaki geodezyjne Wykonawca odtworzy i utrwali na własny koszt.

1.5.2. Dokumentacja projektowa

Dokumentacja projektowa będzie zawierać rysunki, obliczenia i dokumenty, zgodne z wykazem podanym w szczegółowych warunkach umowy, uwzględniającym podział na dokumentację projektową: Zamawiającego, sporządzoną przez Wykonawcę.

1.5.3. Zgodność robót z dokumentacją projektową

Dokumentacja projektowa, ST oraz dodatkowe dokumenty przekazane przez Inżyniera Wykonawcy stanowią część umowy, a wymagania wyszczególnione w choćby jednym z nich są obowiązujące dla Wykonawcy tak jakby zawarte były w całej dokumentacji.

W przypadku rozbieżności w ustaleniach poszczególnych dokumentów obowiązuje kolejność ich ważności wymieniona w „Ogólnych warunkach umowy”.

Wykonawca nie może wykorzystywać błędów lub opuszczeń w dokumentach kontraktowych, a o ich wykryciu winien natychmiast powiadomić Inżyniera, który dokona odpowiednich zmian i poprawek.

W przypadku rozbieżności opis wymiarów ważniejszy jest od odczytu ze skali rysunków.

Wszystkie wykonane roboty i dostarczone materiały będą zgodne z dokumentacją projektową.

Dane określone w dokumentacji projektowej będą uważane za wartości docelowe, od których dopuszczalne są odchylenia w ramach określonego przedziału tolerancji. Cechy materiałów i elementów budowli muszą być jednorodne i wykazywać zgodność z określonymi wymaganiami, a rozrzuty tych cech nie mogą przekraczać dopuszczalnego przedziału tolerancji.

W przypadku, gdy materiały lub roboty nie będą w pełni zgodne z dokumentacją projektową i wpłynie to na niezadowalającą jakość elementu budowli, to takie materiały zostaną zastąpione innymi, a roboty rozebrane i wykonane ponownie na koszt Wykonawcy.

1.5.4. Zabezpieczenie terenu budowy

Zabezpieczenie terenu budowy w robotach modernizacyjnych i remontowych („pod ruchem”)

Wykonawca jest zobowiązany do utrzymania ruchu publicznego na terenie budowy, w sposób określony w D-M-00.00.00, w okresie trwania realizacji kontraktu, aż do zakończenia i odbioru ostatecznego robót.

Przed przystąpieniem do robót Wykonawca przedstawi Inżynierowi do zatwierdzenia uzgodniony z odpowiednim zarządem drogi i organem zarządzającym ruchem projekt organizacji ruchu i zabezpieczenia robót w okresie trwania budowy. W zależności od potrzeb i postępu robót projekt organizacji ruchu powinien być aktualizowany przez Wykonawcę na bieżąco.

W czasie wykonywania robót Wykonawca dostarczy, zainstaluje i będzie obsługiwał wszystkie tymczasowe urządzenia zabezpieczające takie jak: zapory, światła ostrzegawcze, sygnały, itp., zapewniając w ten sposób bezpieczeństwo pojazdów i pieszych.

Wykonawca zapewni stałe warunki widoczności w dzień i w nocy tych zapór i znaków, dla których jest to nieodzowne ze względów bezpieczeństwa.

Wszystkie znaki, zapory i inne urządzenia zabezpieczające będą akceptowane przez Inżyniera.

Fakt przystąpienia do robót Wykonawca obwieści publicznie przed ich rozpoczęciem w sposób uzgodniony z Inżynierem oraz przez umieszczenie, w miejscach i ilościach określonych przez Inżyniera, tablic informacyjnych, których treść będzie zatwierdzona przez Inżyniera. Tablice informacyjne będą utrzymywane przez Wykonawcę w dobrym stanie przez cały okres realizacji robót.

Koszt zabezpieczenia terenu budowy nie podlega odrębnej zapłacie i przyjmuje się, że jest włączony w cenę umowną.

Zabezpieczenie terenu budowy w robotach o charakterze inwestycyjnym

Wykonawca jest zobowiązany do zabezpieczenia terenu budowy w okresie trwania realizacji kontraktu aż do zakończenia i odbioru ostatecznego robót.

Wykonawca dostarczy, zainstaluje i będzie utrzymywać tymczasowe urządzenia zabezpieczające, w tym: ogrodzenia, poręcze, oświetlenie, sygnały i znaki ostrzegawcze, dozorców, wszelkie inne środki niezbędne do ochrony robót, wygody społeczności i innych.

Fakt przystąpienia do robót Wykonawca obwieści publicznie przed ich rozpoczęciem w sposób uzgodniony z Inżynierem oraz przez umieszczenie, w miejscach i ilościach określonych przez Inżyniera, tablic informacyjnych, których treść będzie zatwierdzona przez Inżyniera. Tablice informacyjne będą utrzymywane przez Wykonawcę w dobrym stanie przez cały okres realizacji robót.

Koszt zabezpieczenia terenu budowy nie podlega odrębnej zapłacie i przyjmuje się, że jest włączony w cenę umowną.

1.5.5. Ochrona środowiska w czasie wykonywania robót

Wykonawca ma obowiązek znać i stosować w czasie prowadzenia robót wszelkie przepisy dotyczące ochrony środowiska naturalnego.

W okresie trwania budowy i wykańczania robót Wykonawca będzie:

utrzymywać teren budowy i wykopy w stanie bez wody stojącej,

podjąć wszelkie uzasadnione kroki mające na celu stosowanie się do przepisów i norm dotyczących ochrony środowiska na terenie i wokół terenu budowy oraz będzie unikać uszkodzeń lub uciążliwości dla osób lub własności społecznej i innych, a wynikających ze skażenia, hałasu lub innych przyczyn powstałych w następstwie jego sposobu działania.

Stosując się do tych wymagań będzie miał szczególny wzgląd na:

lokalizację baz, warsztatów, magazynów, składowisk, ukopów i dróg dojazdowych,

środki ostrożności i zabezpieczenia przed:

zanieczyszczeniem zbiorników i cieków wodnych pyłami lub substancjami toksycznymi,

zanieczyszczeniem powietrza pyłami i gazami,

możliwością powstania pożaru.

1.5.6. Ochrona przeciwpożarowa

Wykonawca będzie przestrzegać przepisy ochrony przeciwpożarowej.

Wykonawca będzie utrzymywać sprawny sprzęt przeciwpożarowy, wymagany przez odpowiednie przepisy, na terenie baz produkcyjnych, w pomieszczeniach biurowych, mieszkalnych i magazynach oraz w maszynach i pojazdach.

Materiały łatwopalne będą składowane w sposób zgodny z odpowiednimi przepisami i zabezpieczone przed dostępem osób trzecich.

Wykonawca będzie odpowiedzialny za wszelkie straty spowodowane pożarem wywołanym jako rezultat realizacji robót albo przez personel Wykonawcy.

1.5.7. Materiały szkodliwe dla otoczenia

Materiały, które w sposób trwały są szkodliwe dla otoczenia, nie będą dopuszczone do użycia.

Nie dopuszcza się użycia materiałów wywołujących szkodliwe promieniowanie o stężeniu większym od dopuszczalnego, określonego odpowiednimi przepisami.

Wszelkie materiały odpadowe użyte do robót będą miały aprobatę techniczną wydaną przez uprawnioną jednostkę, jednoznacznie określającą brak szkodliwego oddziaływania tych materiałów na środowisko.

Materiały, które są szkodliwe dla otoczenia tylko w czasie robót, a po zakończeniu robót ich szkodliwość zanika (np. materiały pyliste) mogą być użyte pod warunkiem przestrzegania wymagań technologicznych w budowaniu. Jeżeli wymagają tego odpowiednie przepisy Zamawiający powinien otrzymać zgodę na użycie tych materiałów od właściwych organów administracji państwowej.

Jeżeli Wykonawca użył materiałów szkodliwych dla otoczenia zgodnie ze specyfikacjami, a ich użycie spowodowało jakiegokolwiek zagrożenie środowiska, to konsekwencje tego poniesie Zamawiający.

1.5.8. Ochrona własności publicznej i prywatnej

Wykonawca odpowiada za ochronę instalacji na powierzchni ziemi i za urządzenia podziemne, takie jak rurociągi, kable itp. oraz uzyska od odpowiednich władz będących właścicielami tych urządzeń potwierdzenie informacji dostarczonych mu przez Zamawiającego w ramach planu ich lokalizacji. Wykonawca zapewni właściwe oznaczenie i zabezpieczenie przed uszkodzeniem tych instalacji i urządzeń w czasie trwania budowy.

Wykonawca zobowiązany jest umieścić w swoim harmonogramie rezerwę czasową dla wszelkiego rodzaju robót, które mają być wykonane w zakresie przełożenia instalacji i urządzeń podziemnych na terenie budowy i powiadomić Inżyniera i władze lokalne o zamiarze rozpoczęcia robót. O fakcie przypadkowego uszkodzenia tych instalacji Wykonawca bezzwłocznie powiadomi Inżyniera i zainteresowane władze oraz będzie z nimi współpracował dostarczając wszelkiej pomocy potrzebnej przy dokonywaniu napraw. Wykonawca będzie odpowiadać za wszelkie spowodowane przez jego działania uszkodzenia instalacji na powierzchni ziemi i urządzeń podziemnych wykazanych w dokumentach dostarczonych mu przez Zamawiającego.

Wykonawca, prowadzący roboty budowlane i ziemne, w przypadku natrafienia na przedmioty posiadające cechy zabytku lub mające wartość archeologiczną, obowiązany jest niezwłocznie powiadomić o tym Inżyniera, Urząd Gminy oraz właściwego konserwatora zabytków. Jednocześnie Wykonawca jest zobowiązany zabezpieczyć odkryty przedmiot i wstrzymać wszelkie roboty, mogące go uszkodzić lub zniszczyć do czasu wydania przez władze konserwatorskie odpowiednich decyzji. (Ustawa z dnia 15.02.1962r. o ochronie dóbr kultury i muzeach). Wykopaliska i znaleziska archeologiczne stanowią własność Państwa. Wykonawca zobowiązany jest powiadomić Inżyniera i postępować zgodnie z jego poleceniami. Jeżeli w wyniku tych poleceń Wykonawca poniesie koszty i/lub wystąpią opóźnienia w robotach, Inżynier po uzgodnieniu z Zamawiającym i Wykonawcą ustali wydłużenie czasu wykonania robót i/lub wysokość kwoty, o którą należy zwiększyć cenę kontraktową.

Jeżeli teren budowy przylega do terenów z zabudową mieszkaniową, Wykonawca będzie realizować roboty w sposób powodujący minimalne niedogodności dla mieszkańców. Wykonawca odpowiada za wszelkie uszkodzenia zabudowy mieszkaniowej w sąsiedztwie budowy, spowodowane jego działalnością. Inżynier na bieżąco informowany będzie o wszystkich umowach pomiędzy Wykonawcą a właścicielami nieruchomości i dotyczących korzystania z własności i dróg wewnętrznych. Ani Inżynier ani Zamawiający nie będzie ingerował w takie porozumienia, o ile nie będą one sprzeczne z postanowieniami zawartymi w warunkach umowy.

1.5.9. Ograniczenie obciążeń osi pojazdów

Wykonawca stosować się będzie do ustawowych ograniczeń obciążenia na oś przy transporcie materiałów i wyposażenia na i z terenu robót. Uzyska on wszelkie niezbędne zezwolenia i uzgodnienia od władz co do przewozu nietypowych wagowo ładunków i w sposób ciągły będzie o każdym takim przewozie powiadamiał Inżyniera. Pojazdy i ładunki powodujące nadmierne obciążenie osiowe nie będą dopuszczone na świeżo ukończony fragment budowy w obrębie terenu budowy i Wykonawca będzie odpowiadał za naprawę wszelkich robót w ten sposób uszkodzonych, zgodnie z poleceniami Inżyniera.

1.5.10. Bezpieczeństwo i higiena pracy

Podczas realizacji robót Wykonawca będzie przestrzegać przepisów dotyczących bezpieczeństwa i higieny pracy.

W szczególności Wykonawca ma obowiązek zadbać, aby personel nie wykonywał pracy w warunkach niebezpiecznych, szkodliwych dla zdrowia oraz nie spełniających odpowiednich wymagań sanitarnych.

Wykonawca zapewni i będzie utrzymywał wszelkie urządzenia zabezpieczające, socjalne oraz sprzęt i odpowiednią odzież dla ochrony życia i zdrowia osób zatrudnionych na budowie oraz dla zapewnienia bezpieczeństwa publicznego.

Uznaje się, że wszelkie koszty związane z wypełnieniem wymagań określonych powyżej nie podlegają odrębnej zapłacie i są uwzględnione w cenie umownej.

1.5.11. Ochrona i utrzymanie robót

Wykonawca będzie odpowiedzialny za ochronę robót i za wszelkie materiały i urządzenia używane do robót od daty rozpoczęcia do daty zakończenia robót (do wydania potwierdzenia zakończenia przez Inżyniera).

Wykonawca będzie utrzymywać roboty do czasu odbioru ostatecznego. Utrzymanie powinno być prowadzone w taki sposób, aby budowla drogowa lub jej elementy były w zadowalającym stanie przez cały czas, do momentu odbioru ostatecznego.

Jeśli Wykonawca w jakimkolwiek czasie zaniedba utrzymanie, to na polecenie Inżyniera powinien rozpocząć roboty utrzymaniowe nie później niż w 24 godziny po otrzymaniu tego polecenia.

1.5.12. Stosowanie się do prawa i innych przepisów

Wykonawca zobowiązany jest znać wszystkie przepisy wydane przez władze centralne i miejscowe oraz inne przepisy i wytyczne, które są w jakikolwiek sposób związane z robotami i będzie w pełni odpowiedzialny za przestrzeganie tych praw, przepisów i wytycznych podczas prowadzenia robót.

Wykonawca będzie przestrzegać praw patentowych i będzie w pełni odpowiedzialny za wypełnienie wszelkich wymagań prawnych odnośnie wykorzystania opatentowanych urządzeń lub metod i w sposób ciągły będzie informować Inżyniera o swoich działaniach, przedstawiając kopie zezwoleń i inne odnośne dokumenty.

1.5.13. Równoważność norm i przepisów prawnych

Gdziekolwiek w dokumentach umowy powołane są konkretne normy lub przepisy, które spełniać mają materiały, sprzęt i inne dostarczane towary, oraz wykonane i zbadane roboty, będą obowiązywać postanowienia najnowszego wydania lub poprawionego wydania powołanych norm i przepisów, o ile w kontrakcie nie postanowiono inaczej. W przypadku gdy powołane normy i przepisy są państwowe lub odnoszą się do konkretnego kraju lub regionu, mogą być również stosowane inne odpowiednie normy zapewniające zasadniczo równy lub wyższy poziom wykonania niż powołane normy i przepisy, pod warunkiem ich uprzedniego sprawdzenia i pisemnego zatwierdzenia przez Inżyniera. Różnice pomiędzy powołanymi normami a ich proponowanymi zamiennikami muszą być dokładnie opisane przez Wykonawcę i przedłożone Inżynierowi.

2. MATERIAŁY

2.1. Źródła uzyskania materiałów

Co najmniej na trzy tygodnie przed zaplanowanym wykorzystaniem jakichkolwiek materiałów przeznaczonych do robót Wykonawca przedstawi szczegółowe informacje dotyczące proponowanego źródła

wytwarzania, zamawiania lub wydobywania tych materiałów i odpowiednie świadectwa badań laboratoryjnych oraz próbki do zatwierdzenia przez Inżyniera.

Zatwierdzenie partii materiałów z danego źródła nie oznacza automatycznie, że wszelkie materiały z danego źródła uzyskają zatwierdzenie.

Wykonawca zobowiązany jest do prowadzenia badań w celu udokumentowania, że materiały uzyskane z dopuszczonego źródła w sposób ciągły spełniają wymagania ST w czasie postępu robót.

2.2. Pozyskiwanie materiałów miejscowych

Wykonawca odpowiada za uzyskanie pozwoleń od właścicieli i odnośnych władz na pozyskanie materiałów z jakichkolwiek źródeł miejscowych włączając w to źródła wskazane przez Zamawiającego i jest zobowiązany dostarczyć Inżynierowi wymagane dokumenty przed rozpoczęciem eksploatacji źródła.

Wykonawca przedstawi dokumentację zawierającą raporty z badań terenowych i laboratoryjnych oraz proponowaną przez siebie metodę wydobycia i selekcji do zatwierdzenia Inżynierowi, uwzględniając aktualne decyzje eksploatacji, organów administracji państwowej i samorządowej.

Wykonawca ponosi odpowiedzialność za spełnienie wymagań ilościowych i jakościowych materiałów z jakiegokolwiek źródła.

Wykonawca poniesie wszystkie koszty, a w tym: opłaty, wynagrodzenia i jakiegokolwiek inne koszty związane z dostarczeniem materiałów do robót.

Humus i nadkład czasowo zdjęte z terenu wykopów, ukopów i miejsc pozyskania piasku i żwiru będą formowane w hałdy i wykorzystane przy zasypce i rekultywacji terenu po ukończeniu robót.

Wszystkie odpowiednie materiały pozyskane z wykopów na terenie budowy lub z innych miejsc wskazanych w dokumentach umowy będą wykorzystane do robót lub odwiezione na odkład odpowiednio do wymagań umowy lub wskazań Inżyniera.

Z wyjątkiem uzyskania na to pisemnej zgody Inżyniera, Wykonawca nie będzie prowadzić żadnych wykopów w obrębie terenu budowy poza tymi, które zostały wyszczególnione w dokumentach umowy.

Eksploatacja źródeł materiałów będzie zgodna z wszelkimi regulacjami prawnymi obowiązującymi na danym obszarze.

2.3. Inspekcja wytwórni materiałów

Wytwórnie materiałów mogą być okresowo kontrolowane przez Inżyniera w celu sprawdzenia zgodności stosowanych metod produkcyjnych z wymaganiami. Próbki materiałów mogą być pobierane w celu sprawdzenia ich właściwości. Wynik tych kontroli będzie podstawą akceptacji określonej partii materiałów pod względem jakości.

W przypadku, gdy Inżynier będzie przeprowadzał inspekcję wytwórni, będą zachowane następujące warunki:

Inżynier będzie miał zapewnioną współpracę i pomoc Wykonawcy oraz producenta materiałów w czasie przeprowadzania inspekcji,

Inżynier będzie miał wolny dostęp, w dowolnym czasie, do tych części wytwórni, gdzie odbywa się produkcja materiałów przeznaczonych do realizacji umowy.

Jeżeli produkcja odbywa się w miejscu nie należącym do Wykonawcy, Wykonawca uzyska dla Inżyniera zezwolenie dla przeprowadzenia inspekcji i badań w tych miejscach.

2.4. Materiały nie odpowiadające wymaganiom

Materiały nie odpowiadające wymaganiom zostaną przez Wykonawcę wywiezione z terenu budowy, bądź złożone w miejscu wskazanym przez Inżyniera. Jeśli Inżynier zezwoli Wykonawcy na użycie tych materiałów do innych robót, niż te dla których zostały zakupione, to koszt tych materiałów zostanie przewartościowany przez Inżyniera.

Każdy rodzaj robót, w którym znajdują się nie zbadane i nie zaakceptowane materiały, Wykonawca wykonuje na własne ryzyko, licząc się z jego nieprzyjęciem i niezapłaceniem

2.5. Przechowywanie i składowanie materiałów

Wykonawca zapewni, aby tymczasowo składowane materiały, do czasu gdy będą one potrzebne do robót, były zabezpieczone przed zanieczyszczeniem, zachowały swoją jakość i właściwość do robót i były dostępne do kontroli przez Inżyniera.

Miejsca czasowego składowania materiałów będą zlokalizowane w obrębie terenu budowy w miejscach uzgodnionych z Inżynierem lub poza terenem budowy w miejscach zorganizowanych przez Wykonawcę.

2.6. Wariantowe stosowanie materiałów

Jeśli dokumentacja projektowa przewidują możliwość wariantowego zastosowania rodzaju materiału w wykonywanych robotach, Wykonawca powiadomi Inżyniera o swoim zamiarze co najmniej 3 tygodnie przed użyciem materiału, albo w okresie dłuższym, jeśli będzie to wymagane dla badań prowadzonych przez Inżyniera. Wybrany i zaakceptowany rodzaj materiału nie może być później zmieniany bez zgody Inżyniera.

3. Sprzęt

Wykonawca jest zobowiązany do używania jedynie takiego sprzętu, który nie spowoduje niekorzystnego wpływu na jakość wykonywanych robót. Sprzęt używany do robót powinien być zgodny z ofertą Wykonawcy i powinien odpowiadać pod względem typów i ilości wskazaniom zawartym w ST, PZJ lub projekcie organizacji robót, zaakceptowanym przez Inżyniera; w przypadku braku ustaleń w takich dokumentach sprzęt powinien być uzgodniony i zaakceptowany przez Inżyniera.

Liczba i wydajność sprzętu będzie gwarantować przeprowadzenie robót, zgodnie z zasadami określonymi w dokumentacji projektowej.

Sprzęt będący własnością Wykonawcy lub wynajęty do wykonania robót ma być utrzymywany w dobrym stanie i gotowości do pracy. Będzie on zgodny z normami ochrony środowiska i przepisami dotyczącymi jego użytkowania.

Wykonawca dostarczy Inżynierowi kopie dokumentów potwierdzających dopuszczenie sprzętu do użytkowania, tam gdzie jest to wymagane przepisami.

Jeżeli będzie konieczność wariantowego użycia sprzętu przy wykonywanych robotach, Wykonawca powiadomi Inżyniera o swoim zamiarze wyboru i uzyska jego akceptację przed użyciem sprzętu. Wybrany sprzęt, po akceptacji Inżyniera, nie może być później zmieniany bez jego zgody.

Jakikolwiek sprzęt, maszyny, urządzenia i narzędzia nie gwarantujące zachowania warunków umowy, zostaną przez Inżyniera zdyskwalifikowane i nie dopuszczone do robót.

4. Transport

Wykonawca jest zobowiązany do stosowania jedynie takich środków transportu, które nie wpłyną niekorzystnie na jakość wykonywanych robót i właściwości przewożonych materiałów.

Liczba środków transportu będzie zapewniać prowadzenie robót zgodnie z zasadami określonymi w dokumentacji projektowej w terminie przewidzianym umową.

Przy ruchu na drogach publicznych pojazdy będą spełniać wymagania dotyczące przepisów ruchu drogowego w odniesieniu do dopuszczalnych obciążeń na osie i innych parametrów technicznych. Środki transportu nie odpowiadające warunkom dopuszczalnych obciążeń na osie mogą być dopuszczone przez Inżyniera, pod warunkiem przywrócenia stanu pierwotnego użytkowanych odcinków dróg na koszt Wykonawcy.

Wykonawca będzie usuwać na bieżąco, na własny koszt, wszelkie zanieczyszczenia spowodowane jego pojazdami na drogach publicznych oraz dojazdach do terenu budowy.

5. Wykonanie robót

Wykonawca jest odpowiedzialny za prowadzenie robót zgodnie z umową oraz za jakość zastosowanych materiałów i wykonywanych robót, za ich zgodność z dokumentacją projektową, wymaganiami ST, PZJ, projektu organizacji robót oraz poleceniami Inżyniera.

Wykonawca ponosi odpowiedzialność za dokładne wytyczenie w planie i wyznaczenie wysokości wszystkich elementów robót zgodnie z wymiarami i rzędnymi określonymi w dokumentacji projektowej lub przekazanymi na piśmie przez Inżyniera.

Wykonawca jest odpowiedzialny za stosowane metody wykonywania robót.

Następstwa jakiegokolwiek błędu spowodowanego przez Wykonawcę w wytyczeniu i wyznaczaniu robót zostaną, jeśli wymagać tego będzie Inżynier, poprawione przez Wykonawcę na własny koszt.

Sprawdzenie wytyczenia robót lub wyznaczenia wysokości przez Inżyniera nie zwalnia Wykonawcy od odpowiedzialności za ich dokładność.

Decyzje Inżyniera dotyczące akceptacji lub odrzucenia materiałów i elementów robót będą oparte na wymaganiach sformułowanych w dokumentach umowy, dokumentacji projektowej, a także w normach i wytycznych. Przy podejmowaniu decyzji Inżynier uwzględni wyniki badań materiałów i robót, rozrzuty normalnie występujące przy produkcji i przy badaniach materiałów, doświadczenia z przeszłości, wyniki badań naukowych oraz inne czynniki wpływające na rozważaną kwestię.

Polecenia Inżyniera będą wykonywane nie później niż w czasie przez niego wyznaczonym, po ich otrzymaniu przez Wykonawcę, pod groźbą zatrzymania robót. Skutki finansowe z tego tytułu ponosi Wykonawca.

6. Kontrola jakości robót

6.1. Program zapewnienia jakości

Do obowiązków Wykonawcy należy opracowanie i przedstawienie do aprobaty Inżyniera programu zapewnienia jakości, w którym przedstawi on zamierzony sposób wykonywania robót, możliwości techniczne, kadrowe i organizacyjne gwarantujące wykonanie robót zgodnie z dokumentacją projektową, oraz poleceniami i ustaleniami przekazanymi przez Inżyniera.

Program zapewnienia jakości będzie zawierać:

a) część ogólną opisującą:

organizację wykonania robót, w tym terminy i sposób prowadzenia robót, organizację ruchu na budowie wraz z oznakowaniem robót, bhp.,

wykaz zespołów roboczych, ich kwalifikacje i przygotowanie praktyczne, wykaz osób odpowiedzialnych za jakość i terminowość wykonania poszczególnych elementów robót, system (sposób i procedurę) proponowanej kontroli i sterowania jakością wykonywanych robót, wyposażenie w sprzęt i urządzenia do pomiarów i kontroli (opis laboratorium własnego lub laboratorium, któremu Wykonawca zamierza zlecić prowadzenie badań), sposób oraz formę gromadzenia wyników badań laboratoryjnych, zapis pomiarów, nastaw mechanizmów sterujących, a także wyciąganych wniosków i zastosowanych korekt w procesie technologicznym, proponowany sposób i formę przekazywania tych informacji Inżynierowi;

b) część szczegółową opisującą dla każdego asortymentu robót:

wykaz maszyn i urządzeń stosowanych na budowie z ich parametrami technicznymi oraz wyposażeniem w mechanizmy do sterowania i urządzenia pomiarowo-kontrolne, rodzaje i ilość środków transportu oraz urządzeń do magazynowania i załadunku materiałów, spoiw, lepiszczy, kruszyw itp.,

sposób zabezpieczenia i ochrony ładunków przed utratą ich właściwości w czasie transportu,

sposób i procedurę pomiarów i badań (rodzaj i częstotliwość, pobieranie próbek, legalizacja i sprawdzanie urządzeń, itp.) prowadzonych podczas dostaw materiałów, wytwarzania mieszanek i wykonywania poszczególnych elementów robót,

sposób postępowania z materiałami i robotami nie odpowiadającymi wymaganiom.

6.2. Zasady kontroli jakości robót

Celem kontroli robót będzie takie sterowanie ich przygotowaniem i wykonaniem, aby osiągnąć założoną jakość robót.

Wykonawca jest odpowiedzialny za pełną kontrolę robót i jakości materiałów. Wykonawca zapewni odpowiedni system kontroli, włączając personel, laboratorium, sprzęt, zaopatrzenie i wszystkie urządzenia niezbędne do pobierania próbek i badań materiałów oraz robót.

Przed zatwierdzeniem systemu kontroli Inżynier może zażądać od Wykonawcy przeprowadzenia badań w celu zademonstrowania, że poziom ich wykonywania jest zadowalający.

Wykonawca będzie przeprowadzać pomiary i badania materiałów oraz robót z częstotliwością zapewniającą stwierdzenie, że roboty wykonano zgodnie z wymaganiami zawartymi w dokumentacji projektowej.

Minimalne wymagania co do zakresu badań i ich częstotliwość są określone w ST, normach i wytycznych. W przypadku, gdy nie zostały one tam określone, Inżynier ustali jaki zakres kontroli jest konieczny, aby zapewnić wykonanie robót zgodnie z umową.

Wykonawca dostarczy Inżynierowi świadectwa, że wszystkie stosowane urządzenia i sprzęt badawczy posiadają ważną legalizację, zostały prawidłowo wykalibrowane i odpowiadają wymaganiom norm określających procedury badań.

Inżynier będzie mieć nieograniczony dostęp do pomieszczeń laboratoryjnych, w celu ich inspekcji.

Inżynier będzie przekazywać Wykonawcy pisemne informacje o jakichkolwiek niedociągnięciach dotyczących urządzeń laboratoryjnych, sprzętu, zaopatrzenia laboratorium, pracy personelu lub metod badawczych. Jeżeli niedociągnięcia te będą tak poważne, że mogą wpłynąć ujemnie na wyniki badań, Inżynier natychmiast wstrzyma użycie do robót badanych materiałów i dopuści je do użycia dopiero wtedy, gdy niedociągnięcia w pracy laboratorium Wykonawcy zostaną usunięte i stwierdzona zostanie odpowiednia jakość tych materiałów.

Wszystkie koszty związane z organizowaniem i prowadzeniem badań materiałów ponosi Wykonawca.

6.3. Pobieranie próbek

Próbki będą pobierane losowo. Zaleca się stosowanie statystycznych metod pobierania próbek, opartych na zasadzie, że wszystkie jednostkowe elementy produkcji mogą być z jednakowym prawdopodobieństwem wytypowane do badań.

Inżynier będzie mieć zapewnioną możliwość udziału w pobieraniu próbek.

Na zlecenie Inżyniera Wykonawca będzie przeprowadzać dodatkowe badania tych materiałów, które budzą wątpliwości co do jakości, o ile kwestionowane materiały nie zostaną przez Wykonawcę usunięte lub ulepszone z własnej woli. Koszty tych dodatkowych badań pokrywa Wykonawca tylko w przypadku stwierdzenia usterek; w przeciwnym przypadku koszty te pokrywa Zamawiający.

Pojemniki do pobierania próbek będą dostarczone przez Wykonawcę i zatwierdzone przez Inżyniera. Próbki dostarczone przez Wykonawcę do badań wykonywanych przez Inżyniera będą odpowiednio opisane i oznakowane, w sposób zaakceptowany przez Inżyniera.

6.4. Badania i pomiary

Wszystkie badania i pomiary będą przeprowadzone zgodnie z wymaganiami norm. W przypadku, gdy normy nie obejmują jakiegokolwiek badania wymaganego w ST, stosować można wytyczne krajowe, albo inne procedury, zaakceptowane przez Inżyniera.

Przed przystąpieniem do pomiarów lub badań, Wykonawca powiadomi Inżyniera o rodzaju, miejscu i terminie pomiaru lub badania. Po wykonaniu pomiaru lub badania, Wykonawca przedstawi na piśmie ich wyniki do akceptacji Inżyniera.

6.5. Raporty z badań

Wykonawca będzie przekazywać Inżynierowi kopie raportów z wynikami badań jak najszybciej, nie później jednak niż w terminie określonym w programie zapewnienia jakości.

Wyniki badań (kopie) będą przekazywane Inżynierowi na formularzach według dostarczonego przez niego wzoru lub innych, przez niego zaakceptowanych.

6.6. Badania prowadzone przez Inżyniera

Dla celów kontroli jakości i zatwierdzenia, Inżynier uprawniony jest do dokonywania kontroli, pobierania próbek i badania materiałów u źródła ich wytwarzania i zapewniona mu będzie wszelka potrzebna do tego pomoc ze strony Wykonawcy i producenta materiałów.

Inżynier, po uprzedniej weryfikacji systemu kontroli robót prowadzonego przez Wykonawcę, będzie oceniać zgodność materiałów i robót z wymaganiami ST na podstawie wyników badań dostarczonych przez Wykonawcę.

Inżynier może pobierać próbki materiałów i prowadzić badania niezależnie od Wykonawcy, na swój koszt. Jeżeli wyniki tych badań wykażą, że raporty Wykonawcy są niewiarygodne, to Inżynier poleci Wykonawcy lub zleci niezależnemu laboratorium przeprowadzenie powtórnych lub dodatkowych badań, albo oprze się wyłącznie na własnych badaniach przy ocenie zgodności materiałów i robót z dokumentacją projektową. W takim przypadku całkowite koszty powtórnych lub dodatkowych badań i pobierania próbek poniesione zostaną przez Wykonawcę.

6.7. Certyfikaty i deklaracje

Inżynier może dopuścić do użycia tylko te materiały, które posiadają: certyfikat na znak bezpieczeństwa wykazujący, że zapewniono zgodność z kryteriami technicznymi określonymi na podstawie Polskich Norm, aprobat technicznych oraz właściwych przepisów i dokumentów technicznych, deklarację zgodności lub certyfikat zgodności z:

Polską Normą lub

aprobatą techniczną, w przypadku wyrobów, dla których nie ustanowiono Polskiej Normy, jeżeli nie są objęte certyfikacją określoną w pkt 1 i które spełniają wymogi ST.

W przypadku materiałów, dla których ww. dokumenty są wymagane przez ST, każda partia dostarczona do robót będzie posiadać te dokumenty, określające w sposób jednoznaczny jej cechy.

Produkty przemysłowe muszą posiadać ww. dokumenty wydane przez producenta, a w razie potrzeby poparte wynikami badań wykonanych przez niego. Kopie wyników tych badań będą dostarczone przez Wykonawcę Inżynierowi.

Jakiegokolwiek materiały, które nie spełniają tych wymagań będą odrzucone.

6.8. Dokumenty budowy

(1) Dziennik budowy

Dziennik budowy jest wymaganym dokumentem prawnym obowiązującym Zamawiającego i Wykonawcę w okresie od przekazania Wykonawcy terenu budowy do końca okresu gwarancyjnego. Odpowiedzialność za prowadzenie dziennika budowy zgodnie z obowiązującymi przepisami spoczywa na Wykonawcy.

Zapisy w dzienniku budowy będą dokonywane na bieżąco i będą dotyczyć przebiegu robót, stanu bezpieczeństwa ludzi i mienia oraz technicznej i gospodarczej strony budowy.

Każdy zapis w dzienniku budowy będzie opatrzony datą jego dokonania, podpisem osoby, która dokonała zapisu, z podaniem jej imienia i nazwiska oraz stanowiska służbowego. Zapisy będą czytelne, dokonane trwałą techniką, w porządku chronologicznym, bezpośrednio jeden pod drugim, bez przerw.

Załączone do dziennika budowy protokoły i inne dokumenty będą oznaczone kolejnym numerem załącznika i opatrzone datą i podpisem Wykonawcy i Inżyniera.

Do dziennika budowy należy wpisywać w szczególności:

- datę przekazania Wykonawcy terenu budowy,
- datę przekazania przez Zamawiającego dokumentacji projektowej,
- uzgodnienie przez Inżyniera programu zapewnienia jakości i harmonogramów robót,
- terminy rozpoczęcia i zakończenia poszczególnych elementów robót,
- przebieg robót, trudności i przeszkody w ich prowadzeniu, okresy i przyczyny przerw w robotach,
- uwagi i polecenia Inżyniera,
- daty zarządzenia wstrzymania robót, z podaniem powodu,
- zgłoszenia i daty odbiorów robót zanikających i ulegających zakryciu, częściowych i ostatecznych odbiorów robót,
- wyjaśnienia, uwagi i propozycje Wykonawcy,
- stan pogody i temperaturę powietrza w okresie wykonywania robót podlegających ograniczeniom lub wymaganiom szczególnym w związku z warunkami klimatycznymi,
- zgodność rzeczywistych warunków geotechnicznych z ich opisem w dokumentacji projektowej,
- dane dotyczące czynności geodezyjnych (pomiarowych) dokonywanych przed i w trakcie wykonywania robót,
- dane dotyczące sposobu wykonywania zabezpieczenia robót,
- dane dotyczące jakości materiałów, pobierania próbek oraz wyniki przeprowadzonych badań z podaniem, kto je przeprowadzał,
- wyniki prób poszczególnych elementów budowli z podaniem, kto je przeprowadzał,
- inne istotne informacje o przebiegu robót.

Propozycje, uwagi i wyjaśnienia Wykonawcy, wpisane do dziennika budowy będą przedłożone Inżynierowi do ustosunkowania się.

Decyzje Inżyniera wpisane do dziennika budowy Wykonawca podpisuje z zaznaczeniem ich przyjęcia lub zajęciem stanowiska.

Wpis projektanta do dziennika budowy obliguje Inżyniera do ustosunkowania się. Projektant nie jest jednak stroną umowy i nie ma uprawnień do wydawania poleceń Wykonawcy robót.

(2) Rejestr obmiarów

Rejestr obmiarów stanowi dokument pozwalający na rozliczenie faktycznego postępu każdego z elementów robót. Obmiary wykonanych robót przeprowadza się w sposób ciągły w jednostkach przyjętych w kosztorysie i wpisuje do rejestru obmiarów.

(3) Dokumenty laboratoryjne

Dzienniki laboratoryjne, deklaracje zgodności lub certyfikaty zgodności materiałów, orzeczenia o jakości materiałów, recepty robocze i kontrolne wyniki badań Wykonawcy będą gromadzone w formie uzgodnionej w programie zapewnienia jakości. Dokumenty te stanowią załączniki do odbioru robót. Winny być udostępnione na każde życzenie Inżyniera.

(4) Pozostałe dokumenty budowy

Do dokumentów budowy zalicza się, oprócz wymienionych w punktach (1) - (3) następujące dokumenty:

- pozwolenie na realizację zadania budowlanego,
- protokoły przekazania terenu budowy,
- umowy cywilno-prawne z osobami trzecimi i inne umowy cywilno-prawne,
- protokoły odbioru robót,
- protokoły z narad i ustaleń,
- korrespondencję na budowie.

(5) Przechowywanie dokumentów budowy

Dokumenty budowy będą przechowywane na terenie budowy w miejscu odpowiednio zabezpieczonym. Zaginięcie któregokolwiek z dokumentów budowy spowoduje jego natychmiastowe odtworzenie w formie przewidzianej prawem.

Wszelkie dokumenty budowy będą zawsze dostępne dla Inżyniera i przedstawiane do wglądu na życzenie Zamawiającego.

7. Obmiar robót

7.1. Zasady obmiaru robót

Obmiar robót będzie określać faktyczny zakres wykonywanych robót zgodnie z dokumentacją projektową, w jednostkach ustalonych w kosztorysie.

Obmiaru robót dokonuje Wykonawca po pisemnym powiadomieniu Inżyniera o zakresie obmierzanych robót i terminie obmiaru, co najmniej na 3 dni przed tym terminem.

Wyniki obmiaru będą wpisane do rejestru obmiarów.

Jakikolwiek błąd lub przeoczenie (opuszczenie) w ilościach podanych w ślepym kosztorysie lub gdzie indziej w ST nie zwalnia Wykonawcy od obowiązku ukończenia wszystkich robót. Błędne dane zostaną poprawione wg instrukcji Inżyniera na piśmie.

Obmiar gotowych robót będzie przeprowadzony z częstością wymaganą do celu miesięcznej płatności na rzecz Wykonawcy lub w innym czasie określonym w umowie lub oczekiwanym przez Wykonawcę i Inżyniera.

7.2. Zasady określania ilości robót i materiałów

Długości i odległości pomiędzy wyszczególnionymi punktami skrajnymi będą obmierzone poziomo wzdłuż linii osiowej.

Objętości będą wyliczone w m³ jako długość pomnożona przez średni przekrój.

Ilości, które mają być obmierzone wagowo, będą ważone w tonach lub kilogramach zgodnie z wymaganiami ST.

7.3. Urządzenia i sprzęt pomiarowy

Wszystkie urządzenia i sprzęt pomiarowy, stosowany w czasie obmiaru robót będą zaakceptowane przez Inżyniera.

Urządzenia i sprzęt pomiarowy zostaną dostarczone przez Wykonawcę. Jeżeli urządzenia te lub sprzęt wymagają badań atestujących to Wykonawca będzie posiadać ważne świadectwa legalizacji.

Wszystkie urządzenia pomiarowe będą przez Wykonawcę utrzymywane w dobrym stanie, w całym okresie trwania robót.

7.4. Wagi i zasady ważenia

Wykonawca dostarczy i zainstaluje urządzenia wagowe odpowiadające odnośnym wymaganiom ST. Będzie utrzymywać to wyposażenie zapewniając w sposób ciągły zachowanie dokładności wg norm zatwierdzonych przez Inżyniera.

7.5. Czas przeprowadzenia obmiaru

Obmiary będą przeprowadzone przed częściowym lub ostatecznym odbiorem odcinków robót, a także w przypadku występowania dłuższej przerwy w robotach.

Obmiar robót zanikających przeprowadza się w czasie ich wykonywania.

Obmiar robót podlegających zakryciu przeprowadza się przed ich zakryciem.

Roboty pomiarowe do obmiaru oraz nieodzowne obliczenia będą wykonane w sposób zrozumiały i jednoznaczny.

Wymiary skomplikowanych powierzchni lub objętości będą uzupełnione odpowiednimi szkicami umieszczonymi na karcie rejestru obmiarów. W razie braku miejsca szkice mogą być dołączone w formie oddzielnego załącznika do rejestru obmiarów, którego wzór zostanie uzgodniony z Inżynierem.

8. Odbiór robót

Zgodnie z zapisami umowy z Zamawiającym.

9. Podstawa płatności

Zgodnie z zapisami umowy z Zamawiającym.

D-01.00.00

ROBOTY PRZYGOTOWAWCZE

D-01.02.04

**ROZBIÓRKA ELEMENTÓW
DRÓG, PARKINGÓW I CHODNIKÓW**

1. WSTĘP

1.1.Przedmiot ST

Przedmiotem niniejszej specyfikacji technicznej wykonania i odbioru robót budowlanych (zwanej dalej specyfikacją techniczną lub ST) są wymagania dotyczące wykonania i odbioru robót związanych z rozbiórką elementów dróg i chodników oraz krawężników, obrzeży i przepustów w związku z budową chodnika w ciągu drogi wojewódzkiej nr 339 w miejscowości Warzęgowo, Gmina Wołów.

1.2. Zakres stosowania ST

Specyfikacja techniczna (ST) stanowi obowiązującą podstawę opracowania jako dokument przetargowy i kontraktowy przy zleceniu i realizacji robót wymienionych w punkcie 1.1.

1.3. Zakres robót objętych ST

Ustalenia zawarte w niniejszej specyfikacji dotyczą zasad prowadzenia robót wymienionych w przedmiarze robót.

1.4. Określenia podstawowe

Stosowane określenia podstawowe są zgodne z obowiązującymi, odpowiednimi polskimi normami oraz z definicjami podanymi w ST D-00.00.00 „Wymagania ogólne” pkt 1.4.

1.5. Wymagania dotyczące robót

Wymagania dotyczące robót podano w ST D-00.00.00 pkt 1.5.

2. MATERIAŁY

2.1. Wymagania dotyczące materiałów

Wymagania dotyczące materiałów, ich pozyskiwania i składowania, podano w ST D-00.00.00 pkt 2.

3. SPRZĘT

3.1. Wymagania dotyczące sprzętu

Wymagania dotyczące sprzętu podano w ST D-00.00.00 pkt 3.

3.2. Sprzęt do rozbiórki

Do wykonania robót związanych z rozbiórką elementów dróg i ogrodzeń może być wykorzystany sprzęt podany poniżej, lub inny zaakceptowany przez Inżyniera:

- spycharki,
- ładowarki,
- samochody ciężarowe,
- młoty pneumatyczne,
- frezarki nawierzchni,
- koparki.

4. TRANSPORT

4.1. Wymagania dotyczące transportu

Wymagania dotyczące transportu podano w ST D-00.00.00 pkt 4.

4.2. Transport materiałów z rozbiórki

Materiał z rozbiórki można przewozić dowolnym środkiem transportu.

5. WYKONANIE ROBÓT

5.1. Zasady wykonania robót

Zasady wykonania robót podano w ST D-00.00.00 pkt 5.

5.2. Wykonanie robót rozbiórkowych

Roboty rozbiórkowe elementów dróg, chodników i przepustów obejmują usunięcie z terenu budowy wszystkich elementów wymienionych w pkt 1.3, zgodnie z dokumentacją projektową, ST lub wskazanych przez Inżyniera.

Roboty rozbiórkowe można wykonywać mechanicznie lub ręcznie w sposób określony w ST lub przez Inżyniera.

W przypadku rozbiórki kostki granitowej należy:

- za pomocą w/w maszyn usunąć kostkę i załadować na samochody wyładowcze
- wywieźć materiału z rozbiórki na wcześniej przygotowane miejsce.

W przypadku rozbiórki warstwy z kruszywa (tłucznia) należy dokonać:

- za pomocą w/w maszyn usunąć kruszywo i załadować na samochody wyładowcze
- materiał przeznaczyć do ponownego wbudowania.

W przypadku rozbiórki kostki betonowej należy:

- za pomocą w/w maszyn usunąć kostkę i załadować na samochody wyładowcze
- materiał przeznaczyć do ponownego wbudowania.

W przypadku rozbiórki krawężników i obrzeży należy:

- za pomocą w/w maszyn usunąć krawężniki i obrzeża oraz załadować je na samochody wyładowcze
- materiał przeznaczyć do ponownego wbudowania.

W przypadku rozbiórki przepustów należy:

- za pomocą w/w maszyn odkopać przepust i załadować jego elementy na samochody wyładowcze
- wywieźć materiał z rozbiórki na wcześniej przygotowane miejsce.

Wszystkie elementy możliwe do powtórnego wykorzystania powinny być usuwane bez powodowania zbędnych uszkodzeń.

Elementy i materiały, które zgodnie z ST stają się własnością Wykonawcy, powinny być usunięte z terenu budowy.

Doły (wykopy) powstałe po rozbiórce elementów dróg znajdujące się w miejscach, gdzie zgodnie z dokumentacją projektową będą wykonane wykopy drogowe, powinny być tymczasowo zabezpieczone. W szczególności należy zapobiec gromadzeniu się w nich wody opadowej.

6. KONTROLA JAKOŚCI ROBÓT

6.1. Zasady kontroli jakości robót

Zasady kontroli jakości robót podano w ST D-00.00.00 pkt 6.

6.2. Kontrola jakości robót rozbiórkowych

Kontrola jakości robót polega na wizualnej ocenie kompletności wykonanych robót rozbiórkowych oraz sprawdzeniu stopnia uszkodzenia elementów przewidzianych do powtórnego wykorzystania.

7. OBMIAR ROBÓT

7.1. Zasady obmiaru robót

Zasady obmiaru robót podano w ST D-00.00.00 pkt 7.

7.2. Jednostka obmiarowa

Jednostką obmiarową robót związanych z rozbiórką elementów dróg jest:

- dla nawierzchni jezdni - m² (metr kwadratowy),
- dla nawierzchni chodników - m² (metr kwadratowy),
- dla krawężników i obrzeży wraz z ławą betonową – m (metr),
- dla przepustów – m (metr).

8. ODBIÓR ROBÓT

Zgodnie z zapisami umowy z Zamawiającym.

9. PODSTAWA PŁATNOŚCI

Zgodnie z zapisami umowy z Zamawiającym.

10. PRZEPISY ZWIĄZANE

1. Ustawa z dnia 27 kwietnia 2001 r o odpadach (tekst jednolity : Dz. U. z 2010 r, Nr 185, poz. 1243 z późniejszymi zmianami)
2. BN-77/8931-12 Oznaczenie wskaźnika zagęszczenia gruntu.

D - 02.00.00

ROBOTY ZIEMNE

D-02.00.01

ROBOTY ZIEMNE – WYMAGANIA OGÓLNE

1. Wstęp

1.1. Przedmiot ST

Przedmiotem niniejszej specyfikacji technicznej wykonania i odbioru robót budowlanych (zwanej dalej specyfikacją techniczną lub ST) są wymagania ogólne dotyczące wykonania i odbioru robót drogowych w związku z budową chodnika w ciągu drogi wojewódzkiej nr 339 w miejscowości Warzęgowo, Gmina Wołów.

1.2. Zakres stosowania ST

Specyfikacja techniczna (ST) stanowi obowiązującą podstawę opracowania jako dokument przetargowy i kontraktowy przy zleceniu i realizacji robót wymienionych w punkcie 1.1.

Niniejsza specyfikacja nie ma zastosowania do robót fundamentowych i związanych z wykonaniem instalacji.

1.3. Zakres robót objętych ST

Ustalenia zawarte w niniejszej specyfikacji dotyczą zasad prowadzenia robót ziemnych w czasie budowy drogi.

1.4. Określenia podstawowe

1.4.1. Budowla ziemna - budowla wykonana w gruncie lub z gruntu albo rozdrobnionych odpadów przemysłowych, spełniająca warunki stateczności i odwodnienia.

1.4.2. Korpus drogowy - nasyp lub ta część wykopu, która jest ograniczona koroną drogi i skarpami rowów.

1.4.3. Wysokość nasypu lub głębokość wykopu - różnica rzędnej terenu i rzędnej robót ziemnych, wyznaczonych w osi nasypu lub wykopu.

1.4.4. Nasyp niski - nasyp, którego wysokość jest mniejsza niż 1 m.

1.4.5. Nasyp średni - nasyp, którego wysokość jest zawarta w granicach od 1 do 3 m.

1.4.6. Nasyp wysoki - nasyp, którego wysokość przekracza 3 m.

1.4.7. Wykop płytki - wykop, którego głębokość jest mniejsza niż 1 m.

1.4.8. Wykop średni - wykop, którego głębokość jest zawarta w granicach od 1 do 3 m.

1.4.9. Wykop głęboki - wykop, którego głębokość przekracza 3 m.

1.4.10. Ukop - miejsce pozyskania gruntu do wykonania nasypów, położone w obrębie pasa robót drogowych.

1.4.11. Dokop - miejsce pozyskania gruntu do wykonania nasypów, położone poza pasem robót drogowych.

1.4.12. Odkład - miejsce wbudowania lub składowania (odwiezienia) gruntów pozyskanych w czasie wykonywania wykopów, a nie wykorzystanych do budowy nasypów oraz innych prac związanych z trasą drogową.

1.4.13. Wskaźnik zagęszczenia gruntu - wielkość charakteryzująca stan zagęszczenia gruntu, określona wg wzoru:

$$I_s = \frac{\rho_d}{\rho_{ds}}$$

gdzie:

ρ_d - gęstość objętościowa szkieletu zagęszczonego gruntu, (Mg/m³),

ρ_{ds} - maksymalna gęstość objętościowa szkieletu gruntowego przy wilgotności optymalnej, określona w normalnej próbie Proctora, zgodnie z PN-B-04481, służąca do oceny zagęszczenia gruntu w robotach ziemnych, (Mg/m³).

1.4.14. Wskaźnik różnoziarnistości - wielkość charakteryzująca zagęszczalność gruntów niespoistych, określona wg wzoru:

$$U = \frac{d_{60}}{d_{10}}$$

gdzie:

d_{60} - średnica oczek sita, przez które przechodzi 60% gruntu, (mm),

d_{10} - średnica oczek sita, przez które przechodzi 10% gruntu, (mm).

1.4.15. Pozostałe określenia podstawowe są zgodne z obowiązującymi, odpowiednimi polskimi normami i z definicjami podanymi w ST D-00.00.00 „Wymagania ogólne” pkt 1.4.

1.5. Wymagania dotyczące robót

Wymagania dotyczące robót podano w ST D-00.00.00 pkt 1.5.

2. MATERIAŁY (GRUNTY)

2.1. Wymagania dotyczące materiałów

Wymagania dotyczące materiałów, ich pozyskiwania i składowania, podano w ST D-00.00.00 pkt 2.

2.2. Podział gruntów

Podstawę podziału gruntów i innych materiałów na kategorie pod względem trudności ich odspajania podaje tablica 1. W wymienionej tablicy określono przeciętne wartości gęstości objętościowej gruntów i materiałów w stanie naturalnym oraz współczynników spulchnienia.

2.3. Zasady wykorzystania gruntów

Grunty uzyskane przy wykonywaniu wykopów powinny być przez Wykonawcę wykorzystane w maksymalnym stopniu do budowy nasypów. Grunty przydatne do budowy nasypów mogą być wywiezione poza teren budowy tylko wówczas, gdy stanowią nadmiar objętości robót ziemnych i za zezwoleniem Inżyniera.

Jeżeli grunty przydatne, uzyskane przy wykonaniu wykopów, nie będąc nadmiarem objętości robót ziemnych, zostały za zgodą Inżyniera wywiezione przez Wykonawcę poza teren budowy z przeznaczeniem innym niż budowa nasypów lub wykonanie prac objętych kontraktem, Wykonawca jest zobowiązany do dostarczenia równoważnej objętości gruntów przydatnych ze źródeł własnych, zaakceptowanych przez Inżyniera.

Grunty i materiały nieprzydatne do budowy nasypów powinny być wywiezione przez Wykonawcę na odkład. Zapewnienie terenów na odkład należy do obowiązków Zamawiającego. Inżynier może nakazać pozostawienie na terenie budowy gruntów, których czasowa nieprzydatność wynika jedynie z powodu zamarznięcia lub nadmiernej wilgotności.

Tablica 1. Podział gruntów i innych materiałów na kategorie

Kategoria	Rodzaj i charakterystyka gruntu lub materiału	Gęstość objętościowa w stanie naturalnym kN/m ³	Przeciętne spulchnienie po odspojeniu w % od pierwotnej objętości ¹⁾
1	Piasek suchy bez spoiwa	15,7	od 5 do 15
	Gleba uprawna zaorana lub ogrodowa	11,8	od 5 do 15
	Torf bez korzeni	9,8	od 20 do 30
	Popioły lotne niezleżące	11,8	od 5 do 15
2	Piasek wilgotny	16,7	od 15 do 25
	Piasek gliniasty, pył i lessy wilgotne, twaroplastyczne i plastyczne	17,7	od 15 do 25
	Gleba uprawna z darnią lub korzeniami grubości do 30 mm	12,7	od 15 do 25
	Torf z korzeniami grubości do 30 mm	10,8	od 20 do 30
	Nasyp z piasku oraz piasku gliniastego z gruzem, tłuczniem lub odpadkami drewna	16,7	od 15 do 25
	Żwir bez spoiwa lub małospoisty	16,7	od 15 do 25
3	Piasek gliniasty, pył i lessy małowilgotne, półzwarte	18,6	od 20 do 30
	Gleba uprawna z korzeniami grubości ponad 30 mm	13,7	od 20 do 30
	Torf z korzeniami grubości ponad 30 mm	13,7	od 20 do 30
	Nasyp zleżały z piasku gliniastego, pyłu i lessu z gruzem, tłuczniem lub odpadkami drewna	18,6	od 20 do 30
	Rumosz skalny zwietrzelinowy z otoczkami o wymiarach do 40 mm	17,7	od 20 do 30
Gлина, glina ciężka i łył wilgotne, twaroplastyczne i			

	plastyczne, bez gładów	19,6	od 20 do 30
	Mady i namuły gliniaste rzeczne	17,7	od 20 do 30
		19,6	
	Popioły lotne zleżałe	17,7	od 20 do 30
		19,6	
4	Less suchy zwarty	18,6	od 25 do 35
	Nasyp zleżały z gliny lub iltu z gruzem, tłuczniem i odpadkami drewna lub gładami o masie do 25 kg, stanowiącymi do 10% objętości gruntu	19,6	od 25 do 35
	Gлина, glina ciężka i ility małowilgotne, półzwarte i zwarte	20,6	od 25 do 35
	Gлина zwałowa z gładami do 50 kg stanowiącymi do 10% objętości gruntu	20,6	od 25 do 35
		16,7	od 25 do 35
	Gruz ceglany i rumowisko budowlane z blokami do 50 kg	19,6	od 25 do 35
	Hołupek miękki	19,6	od 25 do 35
	Grube otoczaki lub rumosz o wymiarach do 90 mm lub z gładami o masie do 10 kg		
5	Żużel hutniczy niezwiętrzały	14,7	od 30 do 45
		19,6	
	Gлина zwałowa z gładami do 50 kg stanowiącymi 10+30% objętości gruntu	20,6	od 30 do 45
	Rumosz skalny zwietrzelinowy o wymiarach ponad 90 mm	17,7	od 30 do 45
	Gruz ceglany i rumowisko budowlane silnie scementowane lub w blokach ponad 50 kg	17,7	od 30 do 45
		16,7	
	Margle miękkie lub średnio twarde słabo spękanе	22,6	od 30 do 45
		16,7	
	Opoka kredowa miękka lub zbita	22,6	od 30 do 45
	Węgiel kamienny i brunatny	41,8	od 30 do 45
	Iły przewarstwione łupkiem	14,7	od 30 do 45
		19,6	
	Hołupek twardy, lecz rozsypliwy	19,6	od 30 do 45
	Zlepience słabo scementowane	20,6	od 30 do 45
	Gips	21,6	od 30 do 45
	Tuf wulkaniczny, częściowo sypki	15,7	od 30 do 45
6	Hołupek twardy	26,5	od 30 do 45
	Łupek mikowy i piaszczysty niespękanы	22,6	od 45 do 50
	Margiel twardy	23,5	od 30 do 45
	Wapień marglisty	22,6	od 45 do 50
	Piaskowiec o spoiwie ilastym	21,6	od 30 do 50
	Zlepience otoczków głównie skał osadowych	21,6	od 30 do 45
	Anhydryt	24,5	od 45 do 50
	Tuf wulkaniczny zbity	18,6	od 45 do 50
7	Łupek piaszczysto-wapnisty	23,5	od 45 do 50
	Piaskowiec ilasto-wapnisty twardy	23,5	od 45 do 50
	Zlepience z otoczków głównie skał osadowych o spoiwie krzemionkowym	23,5	od 45 do 50
	Wapień niezwiętrzały	23,5	od 45 do 50
	Magnezyt	28,4	od 45 do 50
	Granit i gnejs silnie zwiętrzałe	23,5	od 45 do 50
8	Łupek plastyczny twardy niespękanы	24,5	od 45 do 50
	Piaskowiec twardy o spoiwie wapiennym	24,5	od 45 do 50
	Wapień twardy niezwiętrzały	24,5	od 45 do 50
	Marmur i wapień krystaliczny	25,5	od 45 do 50
	Dolomit niezbyt twardy	24,5	od 45 do 50
	Piaskowiec kwarcytowy lub o spoiwie ilasto-krzemionkowym	25,5	od 45 do 50
	Zlepience z otoczków skał głównie krystalicznych o	25,5	od 45 do 50

9	spoiwie wapiennym lub krzemionkowym	25,5	od 45 do 50
	Dolomit bardzo twardy	25,5	od 45 do 50
	Granit gruboziarnisty niezwięzłały	25,5	od 45 do 50
	Sjenit gruboziarnisty	24,5	od 45 do 50
	Serpentyn	24,5	od 45 do 50
	Wapień bardzo twardy	25,5,	od 45 do 50
10	Gnejs		
	Granit średnio i drobnoziarnisty	25,5	od 45 do 50
		26,5	
	Sjenit średnioziarnisty	25,5	od 45 do 50
	Gnejs twardy	26,5	od 45 do 50
	Porfir	24,5	od 45 do 50
	Trachit, liparyt, i skały pokruszone	26,5	od 45 do 50
	Granitognejs	25,5	od 45 do 50
	Wapień krzemienisty i rogowy bardzo twardy	27,4	od 45 do 50
	Andezyt, bazalt, rogowiec w ławicach	26,5	od 45 do 50
	Gabro	26,5	od 45 do 50
	Gabrodiabaz i kwarcyt	27,4	od 45 do 50
Bazalt	25,5	od 45 do 50	
	27,4		
1) Mniejsze wartości stosować przy obliczaniu ilości materiałów na warstwy nasypów przed ich zagęszczeniem, większe wartości przy obliczaniu objętości i ilości środków przewozowych.			

Tablica 2. Podział gruntów pod względem wysadzinowości wg PN-S-02205

Lp.	Wyszczególnienie właściwości	Jednostki	Grupy gruntów		
			Niewysadzinowe	Wątpliwe	Wysadzinowe
1	Rodzaj gruntu		<ul style="list-style-type: none"> - rumosz niegliniasty - żwir - pospółka - piasek gruby - piasek średni - piasek drobny - żużel nierozpadowy 	<ul style="list-style-type: none"> - piasek pylasty - zwiertzelina gliniasta - rumosz gliniasty - żwir gliniasty - pospółka gliniasta 	<p>mało wysadzinowe</p> <ul style="list-style-type: none"> - glina piaszczysta zwięzła, glina zwięzła, glina pylasta zwięzła - ił, ił piaszczysty, ił pylasty <p>bardzo wysadzinowe</p> <ul style="list-style-type: none"> - piasek gliniasty - pył, pył piaszczysty - glina piaszczysta, glina, glina pylasta - ił warwowy
2	Zawartość cząstek ≤ 0,075 mm ≤ 0,02 mm	%	< 15 < 3	od 15 do 30 od 3 do 10	> 30 > 10
3	Kapilarność bierna H_{kb}	m	< 1,0	≥ 1,0	> 1,0
4	Wskaźnik piaskowy WP		> 35	od 25 do 35	< 25

3. SPRZĘT

3.1. Wymagania dotyczące sprzętu

Wymagania dotyczące sprzętu podano w ST D-00.00.00 pkt 3.

3.2 Sprzęt do robót ziemnych

Wykonawca przystępujący do wykonania robót ziemnych powinien wykazać się możliwością korzystania z następującego sprzętu do:

- odspajania i wydobywania gruntów (narzędzia mechaniczne, młoty pneumatyczne, zrywarki, koparki, ładowarki itp.),
- jednoczesnego wydobywania i przemieszczania gruntów (spycharki, zgarniarki, równiarki),
- transportu mas ziemnych (samochody wywrotki, samochody skrzyniowe),
- sprzętu zagęszczającego (ubijaki, płyty wibracyjne itp.).

4. TRANSPORT

4.1. Wymagania dotyczące transportu

Wymagania dotyczące transportu podano w ST D-00.00.00 pkt 4.

4.2. Transport gruntów

Wybór środków transportowych oraz metod transportu powinien być dostosowany do kategorii gruntu (materiału), jego objętości, technologii odspajania i załadunku oraz od odległości transportu. Wydajność środków transportowych powinna być ponadto dostosowana do wydajności sprzętu stosowanego do urabiania i wbudowania gruntu (materiału).

Zwiększenie odległości transportu ponad wartości zatwierdzone nie może być podstawą roszczeń Wykonawcy, dotyczących dodatkowej zapłaty za transport, o ile zwiększone odległości nie zostały wcześniej zaakceptowane na piśmie przez Inżyniera.

5. WYKONANIE ROBÓT

5.1. Zasady wykonania robót

Zasady wykonania robót podano w ST D-00.00.00 pkt 5.

5.2. Dokładność wykonania wykopów i nasypów

Odchylenie osi korpusu ziemnego, w wykopie lub nasypie, od osi projektowanej nie powinny być większe niż ± 10 cm. Różnica w stosunku do projektowanych rzędnych robót ziemnych nie może przekraczać 2 cm.

Szerokość korpusu nie może różnić się od szerokości projektowanej o więcej niż ± 10 cm, a krawędzie korony drogi nie powinny mieć wyraźnych załamania w planie.

Pochylenie skarp nie powinno różnić się od projektowanego o więcej niż 10% jego wartości wyrażonej tangensem kąta. Maksymalna głębokość nierówności na powierzchni skarp nie powinna przekraczać 10 cm przy pomiarze łatą 3-metrową, albo powinny być spełnione inne wymagania dotyczące równości, wynikające ze sposobu umocnienia powierzchni.

5.3. Odwodnienia pasa robót ziemnych

Niezależnie od budowy urządzeń, stanowiących elementy systemów odwadniających, ujętych w dokumentacji projektowej, Wykonawca powinien, o ile wymagają tego warunki terenowe, wykonać urządzenia, które zapewnią odprowadzenie wód gruntowych i opadowych poza obszar robót ziemnych tak, aby zabezpieczyć grunty przed przewilgoceniem i nawodnieniem. Wykonawca ma obowiązek takiego wykonywania wykopów i nasypów, aby powierzchniom gruntu nadawać w całym okresie trwania robót spadki, zapewniające prawidłowe odwodnienie.

Jeżeli, wskutek zaniedbania Wykonawcy, grunty ulegną nawodnieniu, które spowoduje ich długotrwałą nieprzydatność, Wykonawca ma obowiązek usunięcia tych gruntów i zastąpienia ich gruntami przydatnymi na własny koszt bez jakichkolwiek dodatkowych opłat ze strony Zamawiającego za te czynności, jak również za dowieziony grunt.

Odprowadzenie wód do istniejących zbiorników naturalnych i urządzeń odwadniających musi być poprzedzone uzgodnieniem z odpowiednimi instytucjami.

5.4. Odwodnienie wykopów

Technologia wykonania wykopu musi umożliwiać jego prawidłowe odwodnienie w całym okresie trwania robót ziemnych. Wykonanie wykopów powinno postępować w kierunku podnoszenia się niwelety.

W czasie robót ziemnych należy zachować odpowiedni spadek podłużny i nadać przekrojom poprzecznym spadki, umożliwiające szybki odpływ wód z wykopu. O ile w dokumentacji projektowej nie zawarto innego wymagania, spadek poprzeczny nie powinien być mniejszy niż 4% w przypadku gruntów spoistych i nie mniejszy niż 2% w przypadku gruntów niespoistych. Należy uwzględnić ewentualny wpływ kolejności i sposobu odspajania gruntów oraz terminów wykonywania innych robót na spełnienie wymagań dotyczących prawidłowego odwodnienia wykopu w czasie postępu robót ziemnych.

Źródła wody, odsłonięte przy wykonywaniu wykopów, należy ująć w rowy. Wody opadowe i gruntowe należy odprowadzić poza teren pasa robót ziemnych.

5.5. Rowy

Rowy boczne powinny być wykonane zgodnie z dokumentacją projektową. Szerokość dna i głębokość rowu nie mogą różnić się od wymiarów projektowanych o więcej niż ± 5 cm. Dokładność wykonania skarp rowów powinna być zgodna z określoną dla skarp wykopów w ST D-02.01.01.

6. kontrola jakości robót

6.1. Zasady kontroli jakości robót

Zasady kontroli jakości robót podano w ST D-00.00.00 pkt 6.

6.2. Badania i pomiary w czasie wykonywania robót ziemnych

6.2.1. Sprawdzenie odwodnienia

Sprawdzenie odwodnienia korpusu ziemnego polega na kontroli zgodności z wymaganiami specyfikacji określonymi w pkt 5 oraz z dokumentacją projektową.

Szczególną uwagę należy zwrócić na:

- właściwe ujęcie i odprowadzenie wód opadowych,
- właściwe ujęcie i odprowadzenie wysięków wodnych.

6.2.2. Sprawdzenie jakości wykonania robót

Czynności wchodzące w zakres sprawdzenia jakości wykonania robót określono w pkt. 6 ST D 02.01.01.

6.3. Badania do odbioru korpusu ziemnego

6.3.1. Częstotliwość oraz zakres badań i pomiarów

Częstotliwość oraz zakres badań i pomiarów do odbioru korpusu ziemnego podaje tablica 3.

Tablica 3. Częstotliwość oraz zakres badań i pomiarów wykonanych robót ziemnych

Lp.	Badana cecha	Minimalna częstotliwość badań i pomiarów
1	Pomiar szerokości korpusu ziemnego	Pomiar taśmą, szablonem, łąką o długości 3 m i poziomą lub niwelatorem, w odstępach co 20 m rzędnych osi podłużnej jezdni i krawędzi, a na odcinkach krzywoliniowych co 10 m.
2	Pomiar szerokości dna rowów	
3	Pomiar rzędnych powierzchni korpusu ziemnego	
4	Pomiar pochylenia skarp	
5	Pomiar równości powierzchni korpusu	
6	Pomiar równości skarp	
7	Pomiar spadku podłużnego powierzchni korpusu lub dna rowu	Pomiar niwelatorem rzędnych w odstępach co 200 m oraz w punktach wątpliwych
8	Badanie zagęszczenia gruntu	Wskaźnik zagęszczenia określać dla każdej ułożonej warstwy lecz nie rzadziej niż raz na każde 500 m ³ nasypu

6.3.2. Szerokość korpusu ziemnego

Szerokość korpusu ziemnego nie może różnić się od szerokości projektowanej o więcej niż ± 10 cm.

6.3.3. Szerokość dna rowów

Szerokość dna rowów nie może różnić się od szerokości projektowanej o więcej niż ± 5 cm.

6.3.4. Rzędne korony korpusu ziemnego

Rzędne korony korpusu ziemnego nie mogą różnić się od rzędnych projektowanych o więcej niż 2 cm.

6.3.5. Pochylenie skarp

Pochylenie skarp nie może różnić się od pochylenia projektowanego o więcej niż 10% wartości pochylenia wyrażonego tangensem kąta.

6.3.6. Równość korony korpusu

Nierówności powierzchni korpusu ziemnego mierzone łata 3-metrową, nie mogą przekraczać 3 cm.

6.3.7. Równość skarp

Nierówności skarp, mierzone łata 3-metrową, nie mogą przekraczać ± 10 cm.

6.3.8. Spadek podłużny korony korpusu lub dna rowu

Spadek podłużny powierzchni korpusu ziemnego lub dna rowu, sprawdzony przez pomiar niwelatorem rzędnych wysokościowych, nie może dawać różnic, w stosunku do rzędnych projektowanych, większych niż 2 cm.

6.3.9. Zagęszczenie gruntu

Wskaźnik zagęszczenia gruntu powinien być zgodny z założonym dla odpowiedniej kategorii ruchu.

6.4. Zasady postępowania z wadliwie wykonanymi robotami

Wszystkie materiały nie spełniające wymagań podanych w odpowiednich punktach specyfikacji, zostaną odrzucone. Jeśli materiały nie spełniające wymagań zostaną wbudowane lub zastosowane, to na polecenie Inżyniera Wykonawca wymieni je na właściwe, na własny koszt.

Wszystkie roboty, które wykazują większe odchylenia cech od określonych w punktach 5 i 6 specyfikacji powinny być ponownie wykonane przez Wykonawcę na jego koszt.

Na pisemne wystąpienie Wykonawcy, Inżynier może uznać wadę za nie mającą zasadniczego wpływu na cechy eksploatacyjne drogi i ustali zakres i wielkość potrąceń za obniżoną jakość.

7. OBMIAR ROBÓT

7.1. Zasady obmiaru robót

Zasady obmiaru robót podano w ST D-00.00.00 pkt 7.

7.2. Obmiar robót ziemnych

Jednostka obmiarową jest m³ (metr sześcienny) wykonanych robót ziemnych.

8. ODBIÓR ROBÓT

Zgodnie z zapisami umowy z Zamawiającym.

9. PODSTAWA PŁATNOŚCI

Zgodnie z zapisami umowy z Zamawiającym.

10. PRZEPISY ZWIĄZANE

10.1. Normy

- | | |
|---------------|---|
| 1. PN-B-02480 | Grunty budowlane. Określenia. Symbole. Podział i opis gruntów |
| 2. PN-B-04481 | Grunty budowlane. Badania próbek gruntów |
| 3. PN-B-04493 | Grunty budowlane. Oznaczanie kapilarności biernej |
| 4. PN-S-02205 | Drogi samochodowe. Roboty ziemne. Wymagania i badania |

10.2. Inne dokumenty

Wykonanie i odbiór robót ziemnych dla dróg szybkiego ruchu, IBDiM, Warszawa 1978.

D - 02.01.01

**WYKONANIE WYKOPÓW
W GRUNTACH I-V KATEGORII**

1. WSTĘP

1.1. Przedmiot ST

Przedmiotem niniejszej szczegółowej specyfikacji technicznej wykonania i odbioru robót budowlanych (zwanej dalej specyfikacją techniczną lub ST) są wymagania dotyczące wykonania i odbioru wykopów w gruntach I-V kategorii w związku z budową chodnika w ciągu drogi wojewódzkiej nr 339 w miejscowości Warzęgowo, Gmina Wołów.

1.2. Zakres stosowania ST

Specyfikacja techniczna (ST) stanowi obowiązującą podstawę opracowania jako dokument przetargowy i kontraktowy przy zleceniu i realizacji robót wymienionych w punkcie 1.1.

1.3. Zakres robót objętych ST

Ustalenia zawarte w niniejszej specyfikacji dotyczą zasad prowadzenia robót ziemnych ujętych w przedmiarze robót.

1.4. Określenia podstawowe

Podstawowe określenia zostały podane w ST D-02.00.01 pkt 1.4.

1.5. Wymagania dotyczące robót

Wymagania dotyczące robót podano w ST D-02.00.01 pkt 1.5.

2. MATERIAŁY (GRUNTY)

Podstawę podziału gruntów i innych materiałów na kategorie pod względem trudności ich odspajania podano w ST D-02.00.01, tablica 1. W wymienionej tablicy określono przeciętne wartości gęstości objętościowej gruntów i materiałów w stanie naturalnym oraz spulchnienie po odspojeniu.

3. SPRZĘT

Wymagania i ustalenia dotyczące sprzętu określono w ST D-02.00.01 pkt 3.

4. TRANSPORT

Wymagania i ustalenia dotyczące transportu określono w ST D-02.00.01 pkt 4.

5. WYKONANIE ROBÓT

5.1. Zasady prowadzenia robót

Ogólne zasady prowadzenia robót podano w ST D-02.00.01 pkt 5.

Sposób wykonania skarp wykopu powinien gwarantować ich stateczność w całym okresie prowadzenia robót, a naprawa uszkodzeń, wynikających z nieprawidłowego ukształtowania skarp wykopu, ich podcięcia lub innych odstępstw od dokumentacji projektowej obciąża Wykonawcę robót ziemnych.

Wykonawca powinien wykonywać wykopy w taki sposób, aby grunty o różnym stopniu przydatności do budowy nasypów były odspajane oddzielnie, w sposób uniemożliwiający ich wymieszanie. Odstępstwo od powyższego wymagania, uzasadnione skomplikowanym układem warstw geotechnicznych, wymaga zgody Inżyniera.

Odspojone grunty przydatne do wykonania nasypów powinny być bezpośrednio wbudowane w nasyp lub przewiezione na odkład. O ile Inżynier dopuści czasowe składowanie odspojonych gruntów, należy je odpowiednio zabezpieczyć przed nadmiernym zawilgoceniem.

Jeżeli grunt jest zamrznięty nie należy odspajać go do głębokości około 0,5 metra powyżej projektowanych rzędnych robót ziemnych.

5.2. Wymagania dotyczące zagęszczenia

Zagęszczenie gruntu w wykopach i miejscach zerowych robót ziemnych powinno spełniać wymagania, dotyczące minimalnej wartości wskaźnika zagęszczenia (I_s), podanego w tablicy 1.

Tablica 1. Minimalne wartości wskaźnika zagęszczenia w wykopach i miejscach zerowych robót ziemnych

Strefa korpusu	Minimalna wart. Is dla KR3 – KR6:
Górna warstwa o grubości 20 cm	1,00
Na głębokości od 20 do 50 cm od powierzchni robót ziemnych	1,00

Jeżeli grunty rodzime w wykopach i miejscach zerowych nie spełniają wymaganego wskaźnika zagęszczenia, to przed ułożeniem konstrukcji nawierzchni należy je dogęścić do wartości I_s , podanych w tabl. 1.

Jeżeli wartości wskaźnika zagęszczenia określone w tablicy 1 nie mogą być osiągnięte przez bezpośrednie zagęszczanie gruntów rodzimych, to należy podjąć środki w celu ulepszenia gruntu podłoża, umożliwiającego uzyskanie wymaganych wartości wskaźnika zagęszczenia. Możliwe do zastosowania środki proponuje Wykonawca i przedstawia do akceptacji Inżynierowi.

5.3. Ruch budowlany

Nie należy dopuszczać ruchu budowlanego po dnie wykopu o ile grubość warstwy gruntu (nadkładu) powyżej rzędnych robót ziemnych jest mniejsza niż 0,3 metra.

Z chwilą przystąpienia do ostatecznego profilowania dna wykopu dopuszcza się po nim jedynie ruch maszyn wykonujących tę czynność budowlaną. Może odbywać się jedynie sporadyczny ruch pojazdów, które nie spowodują uszkodzeń powierzchni korpusu.

Naprawa uszkodzeń powierzchni robót ziemnych, wynikających z niedotrzymania podanych powyżej warunków obciąża Wykonawcę robót ziemnych.

6. KONTROLA JAKOŚCI ROBÓT

6.1. Zasady kontroli jakości robót

Zasady kontroli jakości robót podano w ST D-02.00.00 pkt 6.

6.2. Badania i pomiary w czasie wykonywania robót ziemnych

6.2.1. Sprawdzenie odwodnienia

Sprawdzenie odwodnienia korpusu ziemnego polega na kontroli zgodności z wymaganiami specyfikacji określonymi w pkt 5 oraz z dokumentacją projektową.

Szczególną uwagę należy zwrócić na:

- właściwe ujęcie i odprowadzenie wód opadowych,
- właściwe ujęcie i odprowadzenie wysięków wodnych.

6.2.2. Sprawdzenie jakości wykonania robót

Czynności wchodzące w zakres sprawdzenia jakości wykonania robót określono w punkcie 6 ST D-02.01.01, D-02.02.01 oraz D-02.03.01.

6.3. Badania do odbioru korpusu ziemnego

6.3.1. Częstotliwość oraz zakres badań i pomiarów

Częstotliwość oraz zakres badań i pomiarów do odbioru korpusu ziemnego podaje tablica 3.

Tablica 3. Częstotliwość oraz zakres badań i pomiarów wykonanych robót ziemnych

Lp.	Badana cecha	Minimalna częstotliwość badań i pomiarów
1	Pomiar szerokości korpusu ziemnego	Pomiar taśmą, szablonem, łątą o długości 3 m i poziomą lub niwelatorem, w odstępach co 20 m rzędnych osi podłużnej jezdni i krawędzi, a na odcinkach krzywoliniowych co 10 m.
2	Pomiar szerokości dna rowów	
3	Pomiar rzędnych powierzchni korpusu ziemnego	
4	Pomiar pochylenia skarp	
5	Pomiar równości powierzchni korpusu	
6	Pomiar równości skarp	
7	Pomiar spadku podłużnego powierzchni korpusu lub dna rowu	Pomiar niwelatorem rzędnych w odstępach co 200 m oraz w punktach wątpliwych
8	Badanie zagęszczenia gruntu	Wskaźnik zagęszczenia określać dla każdej ułożonej warstwy lecz nie rzadziej niż raz na każde 500 m ³ nasypu

6.3.2. Szerokość korpusu ziemnego

Szerokość korpusu ziemnego nie może różnić się od szerokości projektowanej o więcej niż ± 10 cm.

6.3.3. Szerokość dna rowów

Szerokość dna rowów nie może różnić się od szerokości projektowanej o więcej niż ± 5 cm.

6.3.4. Rzędne korony korpusu ziemnego

Rzędne korony korpusu ziemnego nie mogą różnić się od rzędnych projektowanych o więcej niż 2 cm.

6.3.5. Pochylenie skarp

Pochylenie skarp nie może różnić się od pochylenia projektowanego o więcej niż 10% wartości pochylenia wyrażonego tangensem kąta.

6.3.6. Równość korony korpusu

Nierówności powierzchni korpusu ziemnego mierzone łątą 3-metrową, nie mogą przekraczać 3 cm.

6.3.7. Równość skarp

Nierówności skarp, mierzone łątą 3-metrową, nie mogą przekraczać ± 10 cm.

6.3.8. Spadek podłużny korony korpusu lub dna rowu

Spadek podłużny powierzchni korpusu ziemnego lub dna rowu, sprawdzony przez pomiar niwelatorem rzędnych wysokościowych, nie może dawać różnic, w stosunku do rzędnych projektowanych, większych niż 2 cm.

6.3.9. Zagęszczenie gruntu

Wskaźnik zagęszczenia gruntu określony powinien być zgodny z założonym dla odpowiedniej kategorii ruchu.

6.4. Zasady postępowania z wadliwie wykonanymi robotami

Wszystkie materiały nie spełniające wymagań podanych w odpowiednich punktach specyfikacji, zostaną odrzucone. Jeśli materiały nie spełniające wymagań zostaną wbudowane lub zastosowane, to na polecenie Inżyniera Wykonawcy wymieni je na właściwe, na własny koszt.

Wszystkie roboty, które wykazują większe odchylenia cech od określonych w punktach 5 i 6 specyfikacji powinny być ponownie wykonane przez Wykonawcę na jego koszt.

Na pisemne wystąpienie Wykonawcy, Inżynier może uznać wadę za nie mającą zasadniczego wpływu na cechy eksploatacyjne drogi i ustali zakres i wielkość potrąceń za obniżoną jakość.

6.5. Kontrola wykonania wykopów

Sprawdzenie wykonania wykopów polega na kontrolowaniu zgodności z wymaganiami określonymi w niniejszej specyfikacji oraz w dokumentacji projektowej. W czasie kontroli szczególną uwagę należy zwrócić na:

- a) odpajanie gruntów w sposób nie pogarszający ich właściwości,
- b) zapewnienie stateczności skarp,
- c) odwodnienie wykopów w czasie wykonywania robót i po ich zakończeniu,
- d) dokładność wykonania wykopów (usytuowanie i wykończenie),
- e) zagęszczenie górnej strefy korpusu w wykopie według wymagań określonych w punkcie 5.2.

7. OBMIAR ROBÓT

7.1. Zasady obmiaru robót

Zasady obmiaru robót podano w ST D-02.00.01 pkt 7.

7.2. Jednostka obmiarowa

Jednostką obmiarową jest m³ (metr sześcienny) wykonanego wykopu.

8. ODBIÓR ROBÓT

Zgodnie z zapisami umowy z Zamawiającym.

9. PODSTAWA PŁATNOŚCI

Zgodnie z zapisami umowy z Zamawiającym.

10. PRZEPISY ZWIĄZANE

Spis przepisów związanych podano w ST D-02.00.01 pkt 10.

D-02.00.02

ZDJĘCIE WARSTWY HUMUSU I/LUB DARNINY

1. WSTĘP

1.1. Przedmiot ST

Przedmiotem niniejszej specyfikacji technicznej wykonania i odbioru robót budowlanych (zwanej dalej specyfikacją techniczną lub ST) są wymagania dotyczące wykonania i odbioru robót w związku z budową chodnika w ciągu drogi wojewódzkiej nr 339 w miejscowości Warzęgowo, Gmina Wołów.

1.2. Zakres robót objętych ST

Ustalenia zawarte w niniejszej specyfikacji dotyczą zasad prowadzenia robót związanych ze zdjęciem warstwy humusu i/lub darniny, wykonywanych w ramach robót przygotowawczych.

1.3. Określenia podstawowe

Stosowane określenia podstawowe są zgodne z obowiązującymi, odpowiednimi polskimi normami oraz z definicjami podanymi w ST D-00.00.00 „Wymagania ogólne” pkt 1.4.

1.4. Ogólne wymagania dotyczące robót

Ogólne wymagania dotyczące robót podano w ST D-00.00.00 „Wymagania ogólne” pkt 1.5.

2. WYROBY BUDOWLANE

Nie występują.

3. SPRZĘT

3.1. Ogólne wymagania dotyczące sprzętu

Ogólne wymagania dotyczące sprzętu podano w ST D-00.00.00 „Wymagania ogólne” pkt 3.

3.2. Sprzęt do zdjęcia humusu i/lub darniny

Do wykonania robót związanych ze zdjęciem warstwy humusu lub/i darniny należy stosować:

- koparki,
- ścinarki,
- łopaty, szpadle i inny sprzęt do ręcznego wykonywania robót ziemnych - w miejscach, gdzie prawidłowe wykonanie robót sprzętem zmechanizowanym nie jest możliwe,
- koparki i samochody samowładowcze - w przypadku transportu na odległość wymagającą zastosowania takiego sprzętu.
- noże do cięcia darniny według zasad określonych w p. 5.3.

4. TRANSPORT

4.1. Ogólne wymagania dotyczące transportu

Ogólne wymagania dotyczące transportu podano w ST D-00.00.00 „Wymagania ogólne” pkt 4.

4.2. Transport humusu i darniny

Humus należy przemieszczać z zastosowaniem równiarek lub spycharek albo przewozić transportem samochodowym. Wybór środka transportu zależy od odległości, warunków lokalnych i przeznaczenia humusu.

Darninę należy przewozić transportem samochodowym. W przypadku darniny przeznaczonej do powtórnego zastosowania, powinna ona być transportowana w sposób nie powodujący uszkodzeń.

5. WYKONANIE ROBÓT

5.1. Ogólne zasady wykonania robót

Ogólne zasady wykonania robót podano w ST D-00.00.00 „Wymagania ogólne” pkt 5.

Teren pod budowę drogi w pasie robót ziemnych, w miejscach dokopów i w innych miejscach wskazanych w dokumentacji projektowej powinien być oczyszczony z humusu i/lub darniny.

5.2. Zdjęcie warstwy humusu

Warstwa humusu powinna być zdjęta z przeznaczeniem do późniejszego użycia przy umacnianiu skarp, zakładaniu trawników, sadzeniu drzew i krzewów oraz do innych czynności określonych w dokumentacji projektowej. Nadmiar humusu należy wywieźć na odpowiednie składowisko.

Humus należy zdejmować mechanicznie z zastosowaniem sprzętu wymienionego w pkt 3.2. W wyjątkowych sytuacjach, gdy zastosowanie maszyn nie jest wystarczające dla prawidłowego wykonania robót, względnie może stanowić zagrożenie dla bezpieczeństwa robót (zmienna grubość warstwy humusu, sąsiedztwo budowli), należy dodatkowo stosować ręczne wykonanie robót, jako uzupełnienie prac wykonywanych mechanicznie.

Warstwę humusu należy zdjąć z powierzchni całego pasa robót ziemnych oraz w innych miejscach określonych w dokumentacji projektowej.

Grubość zdejmowanej warstwy humusu (zależna od głębokości jego zalegania, wysokości nasypu, potrzeb jego wykorzystania na budowie itp.) powinna być według faktycznego stanu występowania.

Zdjęty humus należy składować w regularnych przyzmach. Miejsca składowania humusu powinny być przez Wykonawcę tak dobrane, aby humus był zabezpieczony przed zanieczyszczeniem, a także najeżdżaniem przez pojazdy. Nie należy zdejmować humusu w czasie intensywnych opadów i bezpośrednio po nich, aby uniknąć zanieczyszczenia gliną lub innym gruntem nieorganicznym.

5.3. Zdjęcie darniny

Jeżeli powierzchnia terenu w obrębie pasa przeznaczonego pod budowę trasy drogowej jest pokryta darnią przeznaczoną do umocnienia skarp, darninę należy zdjąć w sposób, który nie spowoduje jej uszkodzeń i przechowywać w odpowiednich warunkach do czasu wykorzystania.

Wysokie trawy powinny być skoszone przed zdjęciem darniny. Darninę należy ciąć w regularne, prostokątne pasy o szerokości około 0,30 metra lub w kwadraty o długości boku około 0,30 metra. Grubość darniny powinna wynosić od 0,05 do 0,10 metra.

Należy dążyć do jak najszybszego użycia pozyskanej darniny. Jeżeli darnina przed powtórny wykorzystaniem musi być składowana, to zaleca się jej rozłożenie na gruncie rodzimym. Jeżeli brak miejsca na takie rozłożenie darniny, to należy ją magazynować w regularnych przyzmach. W porze rozwoju roślin darninę należy składować w warstwach trawą do dołu. W pozostałym okresie darninę należy składować warstwami na przemian trawą do góry i trawą do dołu. Czas składowania darniny przed wbudowaniem nie powinien przekraczać 4 tygodni.

Darninę nie nadającą się do powtórny wykorzystania należy usunąć mechanicznie, z zastosowaniem równiarek lub spycharek i przewieźć na plac Wykonawcy.

6. KONTROLA JAKOŚCI ROBÓT

6.1. Ogólne zasady kontroli jakości robót

Ogólne zasady kontroli jakości robót podano w ST D-00.00.00 „Wymagania ogólne” pkt 6.

6.2. Kontrola usunięcia humusu lub/i darniny

Sprawdzenie jakości robót polega na wizualnej ocenie kompletności usunięcia humusu lub/i darniny.

7. OBMIAR ROBÓT

Zgodnie z zapisami umowy z Zamawiającym.

8. ODBIÓR ROBÓT

Zgodnie z zapisami umowy z Zamawiającym.

9. PODSTAWA PŁATNOŚCI

Zgodnie z zapisami umowy z Zamawiającym.

10. PRZEPISY ZWIĄZANE

Nie występują.

D - 02.03.01

WYKONANIE NASYPÓW

1. WSTĘP

1.1. Przedmiot ST

Przedmiotem niniejszej specyfikacji technicznej wykonania i odbioru robót budowlanych (zwanej dalej specyfikacją techniczną lub ST) są wymagania dotyczące wykonania i odbioru robót dla inwestycji w związku z budową chodnika w ciągu drogi wojewódzkiej nr 339 w miejscowości Warzęgowo, Gmina Wołów.

1.2. Zakres stosowania ST

Specyfikacja techniczna (ST) stanowi obowiązującą podstawę opracowania jako dokument kontraktowy przy realizacji robót wymienionych w punkcie 1.1.

1.3. Zakres robót objętych ST

Ustalenia zawarte w niniejszej specyfikacji dotyczą zasad prowadzenia robót ziemnych i obejmują wykonanie nasypów.

1.4. Określenia podstawowe

Podstawowe określenia zostały podane w ST D-02.00.01.

1.5. Wymagania dotyczące robót

Ogólne wymagania dotyczące robót podano w ST D-02.00.01.

2. Materiały (grunty)

2.1. Wymagania dotyczące materiałów

Ogólne wymagania dotyczące materiałów, ich pozyskiwania i składowania, podano w ST D-02.00.01.

2.2. Grunty i materiały do nasypów

Grunty i materiały do budowy nasypów podaje tablica 1.

Grunty i materiały dopuszczone do budowy nasypów powinny spełniać wymagania określone w PN-S-02205:1998.

Do górnych i dolnych warstw nasypów nieprzydatne są łyły i inne grunty spoiste o granicy płynności powyżej 60% oraz grunty organiczne (zawartość części organicznych $I_{om}>2\%$) z wyjątkiem piasków próchnicznych o $I_{om}\leq 5\%$. Nie należy również wykorzystywać gruntów trudnozagęszczalnych, których maksymalna gęstość objętościowa szkieletu jest mniejsza niż $1,6\text{g/cm}^2$ (nie dotyczy żużli i popiołów).

Do górnych warstw nasypów nieprzydatne są także grunty spoiste o granicy płynności $w_L>35$. W przypadku wbudowania w strefie do 50 cm poniżej powierzchni robót ziemnych piasków drobnoziarnistych powinny one mieć wskaźnik nośności $w_{nos}\geq 10$.

Średnica ziaren gruntu stosowanego do korpusu nasypu nie powinna przekraczać 200 mm. Dopuszcza się stosowanie gruntów zawierających kamienie o wymiarach do 500 mm pod warunkiem wypełnienia przestrzeni między nimi gruntem o drobniejszym uziarnieniu. W dolnej części nasypu mogą być pozostawione pojedyncze kamienie i bloki o wymiarach wiejszych niż 500 mm, jeżeli nadkład nasypu ponad nimi wynosi co najmniej 2 m oraz możliwe jest zagęszczenie gruntu pomiędzy nimi.

Dopuszcza się wznoszenie nasypów wyłącznie z gruntów i materiałów przydatnych do tego celu tzn. takich, które spełniają szczegółowe wymagania określone poniżej i są zaakceptowane przez Inżyniera. Akceptacja następuje na bieżąco w czasie trwania robót ziemnych na podstawie przedkładanych przez Wykonawcę wyników badań laboratoryjnych.

Jeżeli Wykonawca wbuduje w nasyp grunty lub materiały nieprzydatne, albo nie uwzględni zastrzeżeń dotyczących materiałów o ograniczonej przydatności, to wszelkie takie części nasypów zostaną przez Wykonawcę na jego koszt usunięte i wykonane powtórnie z materiałów o odpowiednich właściwościach.

Tablica 1. Przydatność gruntów do wykonywania budowli ziemnych wg PN-S-02205:1998

Przeznaczenie	Przydatne	Przydatne z zastrzeżeniami	Treść zastrzeżenia
	1. Rozdrobnione grunty skaliste twarde oraz grunty kamieniste, zwietrzelinowe, rumosze i otoczaki 2. Żwiry i pospółki, również gliniaste 3. Piaski grubo,	1. Rozdrobnione grunty skaliste miękkie 2. Zwietrzeliny i rumosze gliniaste 3. Piaski pylaste, piaski gliniaste, pyły piaszczyste i pyły 4. Piaski próchniczne, z wyjątkiem pylastych piasków próchnicznych 5. Gliny piaszczyste, gliny i gliny pylaste oraz inne o $w_L < 35\%$	- gdy pory w gruncie skalistym będą wypełnione gruntem lub materiałem drobnoziarnistym - gdy będą wbudowane w miejsca suche lub zabezpieczone od wód gruntowych i powierzchniowych - do nasypów nie wyższych niż 3 m, zabezpieczonych przed zawilgoceniem

Na dolne warstwy nasypów poniżej strefy przemarzania	<p>średnio i drobnoziarniste, naturalne i łamane</p> <p>4. Piaski gliniaste z domieszką frakcji żwirowo-kamienistej (morenowe) o wskaźniku różnoziarnistości $U \geq 15$</p> <p>5. Żużle wielkopieczowe i inne metalurgiczne ze starych zwalów (powyżej 5 lat)</p> <p>6. Łupki przywęglowe przepalone</p> <p>7. Wysiewki kamienne o zawartości frakcji iłowej poniżej 2%</p>	<p>6. Gliny piaszczyste zwięzłe, gliny zwięzłe i gliny pylaste zwięzłe oraz inne grunty o granicy płynności w_L od 35 do 60%</p> <p>7. Wysiewki kamienne gliniaste o zawartości frakcji iłowej ponad 2%</p> <p>8. Żużle wielkopieczowe i inne metalurgiczne z nowego studzenia (do 5 lat)</p> <p>9. Iłolupki przywęglowe nieprzepalone</p> <p>10. Popioły lotne i mieszaniny popiołowo-żużlowe</p>	<p>- w miejscach suchych lub przejściowo zawilgoconych</p> <p>- do nasypów nie wyższych niż 3 m: zabezpieczonych przed zawilgoceniem lub po ulepszeniu spoiwami</p> <p>- gdy zwierciadło wody gruntowej znajduje się na głębokości większej od kapilarności biernej gruntu podłoża</p> <p>- o ograniczonej podatności na rozpad - łączne straty masy do 5%</p> <p>- gdy wolne przestrzenie zostaną wypełnione materiałem drobnoziarnistym</p> <p>- gdy zalegają w miejscach suchych lub są izolowane od wody</p>
Na górne warstwy nasypów w strefie przemarzania	<p>1. Żwiry i pospółki</p> <p>2. Piaski grubo i średnioziarniste</p> <p>3. Iłolupki przywęglowe przepalone zawierające mniej niż 15% ziarn mniejszych od 0,075 mm</p> <p>4. Wysiewki kamienne o uziarnieniu odpowiadającym pospółkom lub żwirom</p>	<p>1. Żwiry i pospółki gliniaste</p> <p>2. Piaski pylaste i gliniaste</p> <p>3. Pyły piaszczyste i pyły</p> <p>4. Gliny o granicy płynności mniejszej niż 35%</p> <p>5. Mieszaniny popiołowo-żużlowe z węgla kamiennego</p> <p>6. Wysiewki kamienne gliniaste o zawartości frakcji iłowej $> 2\%$</p> <p>7. Żużle wielkopieczowe i inne metalurgiczne</p> <p>8. Piaski drobnoziarniste</p>	<p>- pod warunkiem ulepszenia tych gruntów spoiwami, takimi jak: cement, wapno, aktywne popioły itp.</p> <p>- drobnoziarniste i nierozpadowe: straty masy do 1%</p> <p>- o wskaźniku nośności $w_{nos} \geq 10$</p>
W wykopach i miejscach zerowych do głębokości przemarzania	Grunty niewysadzinowe	Grunty wątpliwe i wysadzinowe	- gdy są ulepszone spoiwami (cementem, wapnem, aktywnymi popiołami itp.)

3. Sprzęt

3.1. Wymagania dotyczące sprzętu

Ogólne wymagania i ustalenia dotyczące sprzętu określono w ST D-02.00.01.

3.2. Dobór sprzętu zagęszczającego

W tablicy 2 podano, dla różnych rodzajów gruntów, orientacyjne dane przy doborze sprzętu zagęszczającego.

Wykonawca jest zobowiązany do używania jedynie takiego sprzętu, który nie spowoduje niekorzystnego wpływu na właściwości gruntu zarówno w miejscach jego naturalnego zalegania, jak też w czasie odsparzania, transportu, wbudowania i zagęszczania.

Dobór sprzętu zagęszczającego zależy od rodzaju gruntu i grubości zagęszczanej warstwy. Używany sprzęt powinien uzyskać akceptację Inżyniera.

Tablica 2. Orientacyjne dane przy doborze sprzętu zagęszczającego

Rodzaje urządzeń zagęszczających	Rodzaje gruntu						Uwagi o przydatności maszyn
	niespoiste: piaski, żwiry, pospółki		spoisłe: pyły gliny, ropy		gruboziarniste i kamieniste		
	grubość warstwy [m]	liczba przejść n ***	grubość warstwy [m]	liczba przejść n ***	grubość warstwy [m]	liczba przejść n ***	
Walce statyczne gładkie *	0,1 do 0,2	4 do 8	0,1 do 0,2	4 do 8	0,2 do 0,3	4 do 8	1)
Walce statyczne okołkowane *	-	-	0,2 do 0,3	8 do 12	0,2 do 0,3	8 do 12	2)
Walce statyczne ogumione *	0,2 do 0,5	6 do 8	0,2 do 0,4	6 do 10	-	-	3)
Walce wibracyjne gładkie **	0,4 do 0,7	4 do 8	0,2 do 0,4	3 do 4	0,3 do 0,6	3 do 5	4)
Walce wibracyjne okołkowane **	0,3 do 0,6	3 do 6	0,2 do 0,4	6 do 10	0,2 do 0,4	6 do 10	5)
Zagęszczarki wibracyjne **	0,3 do 0,5	4 do 8	-	-	0,2 do 0,5	4 do 8	6)
Ubijaki szybkouderzające	0,2 do 0,4	2 do 4	0,1 do 0,3	3 do 5	0,2 do 0,4	3 do 4	6)
Ubijaki o masie od 1 do 10 Mg zrzucone z wysokości od 5 do 10 m	2,0 do 8,0	4 do 10 uderzeń w punkt	1,0 do 4,0	3 do 6 uderzeń w punkt	1,0 do 5,0	3 do 6 uderzeń w punkt	

*) Walce statyczne są mało przydatne w gruntach kamienistych.

**) Wibracyjnie należy zagęszczać warstwy grubości ≥ 15 cm, cieńsze warstwy należy zagęszczać statycznie.

***) Wartości orientacyjne, właściwe należy ustalić na odcinku doświadczalnym.

Uwagi: 1) Do zagęszczania górnych warstw podłoża. Zalecane do codziennego wygładzania (przywałowania) gruntów spoiwych w miejscu pobrania i w nasypie.

2) Nie nadają się do gruntów nawodnionych.

3) Mało przydatne w gruntach spoiwych.

4) Do gruntów spoiwych przydatne są walce średnie i ciężkie, do gruntów kamienistych - walce bardzo ciężkie.

5) Zalecane do piasków pylastych i gliniastych, pospółek gliniastych i glin piaszczystych.

6) Zalecane do zasypek wąskich przekopów

4. transport

Wymagania dotyczące transportu podano w ST D-02.00.01.

Transport gruntu powinien odbywać się samochodami samowyladowczymi.

5. Wykonanie robót

5.1. Zasady wykonania robót

Ogólne zasady wykonania robót podano w ST D-02.00.01.

Wykonawca przedstawi Inżynierowi do akceptacji Projekt Technologii i Organizacji Robót oraz Program Zapewnienia Jakości uwzględniający wszystkie warunki, w jakich będą wykonywane roboty.

5.2. Ukop i dokop

Nie przewiduje się wykonywania ukopów i dokopów.

5.3. Wykonanie nasypów

5.3.1. Przygotowanie podłoża w obrębie podstawy nasypu

Przed przystąpieniem do budowy nasypu należy w obrębie jego podstawy zakończyć roboty przygotowawcze, określone w ST D-01.01.01, ST D-01.02.04

5.3.1.1. Zagęszczenie gruntów w podłożu nasypów

Wykonawca powinien skontrolować wskaźnik zagęszczenia gruntów rodzimych, zalegających w górnej strefie podłoża nasypu, do głębokości 0,5 metra od powierzchni terenu. Jeżeli wartość wskaźnika zagęszczenia jest mniejsza niż określona w tablicy 3, Wykonawca powinien dogęścić podłoże tak, aby powyższe wymaganie zostało spełnione.

Jeżeli wartości wskaźnika zagęszczenia określone w tabelicy 3 nie mogą być osiągnięte przez bezpośrednie zagęszczanie podłoża, to należy podjąć środki w celu ulepszenia gruntu podłoża, umożliwiające uzyskanie wymaganych wartości wskaźnika zagęszczenia.

Wskaźnik zagęszczenia I_s , będzie wyznaczany na podstawie badań gęstości objętościowej szkieletu gruntu (P_d) na próbkach pobranych z podłoża wykopu oraz maksymalnej gęstości objętościowej (P_{dmax}) szkieletu gruntu określonej laboratoryjnie dla danego gruntu wg PN- 88/B-04481:1988 (wg Proctora).

Tabela 3. Minimalne wartości wskaźnika zagęszczenia dla podłoża nasypów

Nasypy o wysokości	Minimalna wart. I_s
Górna warstwa o grubości 20 cm od powierzchni robót ziemnych	1,00
Niżej leżące warstwy nasypu do głębokości od powierzchni robót ziemnych: 0,2 – 1,2 m	0,97

5.3.1.3. Spulchnienie gruntów w podłożu nasypów

Jeżeli nasyp ma być budowany na powierzchni skały lub na innej gładkiej powierzchni, to przed przystąpieniem do budowy nasypu powinna ona być rozdrobniona lub spulchniona na głębokość co najmniej 15 cm, w celu poprawy jej powiązania z podstawą nasypu.

5.3.2. Wybór gruntów i materiałów do wykonania nasypów

Wybór gruntów i materiałów do wykonania nasypów powinien być dokonany z uwzględnieniem zasad podanych w punkcie 2.

5.3.3. Zasady wykonania nasypów

5.3.3.1. Zasady wykonywania nasypów

Nasypy powinny być wznoszone przy zachowaniu przekroju poprzecznego i profilu podłużnego, które określono w dokumentacji projektowej.

W celu zapewnienia stateczności nasypu i jego równomiernego osiadania należy przestrzegać następujących zasad:

Nasypy należy wykonywać metodą warstwową, z gruntów przydatnych do budowy nasypów. Nasypy powinny być wznoszone równomiernie na całej szerokości.

Grubość warstwy w stanie luźnym powinna być odpowiednio dobrana w zależności od rodzaju gruntu i sprzętu używanego do zagęszczania. Przystąpienie do wbudowania kolejnej warstwy nasypu może nastąpić dopiero po odebraniu przez Inżyniera wykonania warstwy poprzedniej.

Grunty o różnych właściwościach należy wbudowywać w oddzielnych warstwach, o jednakowej grubości na całej szerokości nasypu.

styk dwóch przyległych części nasypu, zbudowanych z różnorodnych gruntów wykonać ze stopniami

Warstwy gruntu przepuszczalnego należy wbudowywać poziomo, a warstwy gruntu mało przepuszczalnego i nieprzepuszczalnego (o wartości współczynnika $k_{10} \leq 10^{-5}$ m/s) ze spadkiem górnej powierzchni około $4\% \pm 1\%$. Kiedy nasyp jest budowany w terenie płaskim spadek powinien być obustronny, gdy nasyp jest budowany na zboczu spadek powinien być jednostronny, zgodny z jego pochyleniem. Ukształtowanie powierzchni warstwy powinno uniemożliwiać lokalne gromadzenie się wody.

Jeżeli w okresie zimowym następuje przerwa w wykonywaniu nasypu, a górna powierzchnia jest wykonana z gruntu spoistego, to jej spadki poręczne powinny być ukształtowane ku osi nasypu, a woda odprowadzona poza nasyp z zastosowaniem ścieku. Takie ukształtowanie górnej powierzchni gruntu spoistego zapobiega powstaniu potencjalnych powierzchni poślizgu w gruncie tworzącym nasyp.

Górne warstwy nasypu, o grubości co najmniej 0,50 metra należy wykonać z gruntów niespoistych, niewysadzinowych, o wskaźniku różnoziarnistości co najmniej 5 i współczynnika filtracji k_{10} nie mniejszym od 6×10^{-5} m/s.

Na terenach o wysokim stanie wód gruntowych oraz na terenach zalewowych dolne warstwy nasypu, o grubości co najmniej 0,5 metra powyżej najwyższego poziomu wody, należy wykonać z gruntu przepuszczalnego.

Grunt przewieziony w miejsce wbudowania powinien być bezzwłocznie wbudowany w nasyp. Inżynier może dopuścić czasowe składowanie gruntu, pod warunkiem jego zabezpieczenia przed nadmiernym zawilgoceniem.

Parametry gruntów do nasypów podano w pkt. 2.2

5.3.3.2. Wykonywanie nasypów w okresie deszczów

Wykonywanie nasypów należy przerwać, jeżeli wilgotność gruntu przekracza wartość dopuszczalną, to znaczy jest większa od wilgotności optymalnej o więcej niż 2% jej wartości.

Na warstwie gruntu nadmiernie zawilgoconego nie wolno układać następnej warstwy gruntu.

Osuszenie można przeprowadzić w sposób mechaniczny lub chemiczny, poprzez wymieszanie z wapnem palonym albo hydratyzowanym.

W celu zabezpieczenia nasypu przed nadmiernym zawilgoceniem, poszczególne jego warstwy oraz korona nasypu po zakończeniu robót ziemnych powinny być równe i mieć spadki potrzebne do prawidłowego odwodnienia, według p. 5.3.3.1, poz. d).

W okresie deszczowym nie należy pozostawiać nie zagęszczonej warstwy do dnia następnego. Jeżeli warstwa gruntu niezagęszczonego uległa przewilgoceniu, a Wykonawca nie jest w stanie osuszyć jej i zagęścić w czasie zaakceptowanym przez Inżyniera, to może on nakazać Wykonawcy usunięcie wadliwej warstwy.

5.3.3.3. Wykonywanie nasypów w okresie mrozów

Niedopuszczalne jest wykonywanie nasypów w temperaturze przy której nie jest możliwe osiągnięcie w nasypie wymaganego wskaźnika zagęszczenia gruntów.

Nie dopuszcza się wbudowania w nasyp gruntów zamrzniętych lub gruntów przemieszanych ze śniegiem lub lodem.

W czasie dużych opadów śniegu wykonywanie nasypów powinno być przerwane. Przed wznowieniem prac należy usunąć śnieg z powierzchni wznoszonego nasypu.

Jeżeli warstwa niezagęszczonego gruntu zamarzła, to nie należy jej przed rozmarzeniem zagęszczać ani układać na niej następnych warstw.

5.3.4. Zagęszczenie gruntu

5.3.4.1. Zasady zagęszczania gruntu

Każda warstwa gruntu jak najszybciej po jej rozłożeniu, powinna być zagęszczona z zastosowaniem sprzętu odpowiedniego dla danego rodzaju gruntu oraz występujących warunków.

Rozłożone warstwy gruntu należy zagęszczać od krawędzi nasypu w kierunku jego osi.

5.3.4.2. Grubość warstwy

Grubość warstwy zagęszczonego gruntu oraz liczbę przejazdów maszyny zagęszczającej zaleca się określić doświadczalnie dla każdego rodzaju gruntu i typu maszyny, zgodnie z zasadami podanymi w punkcie 5.3.4.5.

Orientacyjne wartości, dotyczące grubości warstw różnych gruntów oraz liczby przejazdów różnych maszyn do zagęszczania podano w punkcie 3.

5.3.4.3. Wilgotność gruntu

Wilgotność gruntu w czasie zagęszczania powinna być równa wilgotności optymalnej, z tolerancją $\pm 2\%$ jej wartości.

Jeżeli wilgotność naturalna gruntu jest niższa od wilgotności optymalnej o więcej niż 2% jej wartości, to wilgotność gruntu należy zwiększyć przez dodanie wody.

Jeżeli wilgotność gruntu jest wyższa od wilgotności optymalnej o ponad 2% jej wartości, grunt należy osuszyć w sposób mechaniczny lub chemiczny, ewentualnie wykonać drenaż z warstwy gruntu przepuszczalnego. Sposób osuszenia przewilgoconego gruntu powinien być zaakceptowany przez Inżyniera.

Sprawdzenie wilgotności gruntu należy przeprowadzać laboratoryjnie, z częstotliwością określoną w punkcie 6.3.2 i 6.3.3.

5.3.4.4. Wymagania dotyczące zagęszczania

W zależności od uziarnienia stosowanych materiałów, zagęszczenie warstwy należy określać za pomocą oznaczenia wskaźnika zagęszczenia lub porównania pierwotnego i wtórnego modułu odkształcenia, lub alternatywnie za pomocą płyty obciążanej dynamicznie.

Wskaźnik zagęszczenia gruntów w nasypach powinien na całej szerokości korpusu spełniać wymagania podane w tabelicy 4.

Tablica 4. Minimalne wartości wskaźnika zagęszczenia gruntu w nasypach

Strefa	Minimalna wart. Is dla:
Nasypu	KR3
Górna warstwa o grubości 20 cm od powierzchni robót ziemnych	1,00
Niżej leżące warstwy nasypu do głębokości od powierzchni robót ziemnych: 0,2 – 1,2 m	0,97

Jeżeli badania kontrolne wykażą, że zagęszczenie warstwy nie jest wystarczające, to Wykonawca powinien spulchnić warstwę, doprowadzić grunt do wilgotności optymalnej i powtórnie zagęścić. Jeżeli powtórne zagęszczenie nie spowoduje uzyskania wymaganego wskaźnika zagęszczenia, Wykonawca powinien usunąć warstwę i wbudować nowy materiał, o ile Inżynier nie zezwoli na ponowienie próby prawidłowego zagęszczenia warstwy.

6. kontrola jakości robót

6.1. Zasady kontroli jakości robót

Ogólne zasady kontroli jakości robót podano w ST D-02.00.01.

6.2. Sprawdzenie jakości wykonania nasypów

6.2.1. Rodzaje badań i pomiarów

Sprawdzenie jakości wykonania nasypów polega na kontrolowaniu zgodności z wymaganiami określonymi w p. 5.3 niniejszej specyfikacji i w dokumentacji projektowej.

Szczególną uwagę należy zwrócić na:

badania przydatności gruntów do budowy nasypów,
badania prawidłowości wykonania poszczególnych warstw nasypu,
badania zagęszczenia nasypu,
pomiary kształtu nasypu.

cechy geometryczne: pochylenie nasypów 1:1,5 i 1:1, szerokość dna rowu $d=0,40$ m.

6.2.2. Badania przydatności gruntów do budowy nasypów

Badania przydatności gruntów do budowy nasypu powinny być przeprowadzone na próbkach pobranych z każdej partii przeznaczonej do wbudowania w korpus ziemny, pochodzącej z nowego źródła, jednak nie rzadziej niż jeden raz na 3000 m^3 . W każdym badaniu należy określić następujące właściwości:

skład granulometryczny, wg PN-B-04481:1988,

zawartość części organicznych, wg PN-B-04481:1988,

wilgotność naturalną, wg PN-B-04481:1988,

wilgotność optymalną i maksymalną gęstość objętościową szkieletu gruntowego, wg PN-B-04481:1988,

granice płynności, wg PN-B-04481:1988,

kapilarność bierną, wg PN-B-04493:1960,

wskaźnik piaskowy wg PN-EN 933-:20018,

wskaźnik uziarnienia wg BN-76/8950-03:1976,

wskaźnik różnoziarnistości

współczynnik filtracji wg PN-S-02205:1998

6.2.3. Badania kontrolne prawidłowości wykonania poszczególnych warstw nasypu

Badania kontrolne prawidłowości wykonania poszczególnych warstw nasypu polegają na sprawdzeniu: prawidłowości rozmieszczenia gruntów o różnych właściwościach w nasypie,

odwodnienia każdej warstwy,

grubości każdej warstwy i jej wilgotności przy zagęszczaniu; badania należy przeprowadzić nie rzadziej niż jeden raz na 500 m^2 warstwy,

przestrzegania ograniczeń określonych w p. 5.3.3.2 i 5.3.3.3, dotyczących wbudowania gruntów w okresie deszczów i mrozów.

6.2.4. Sprawdzenie zagęszczenia nasypu .

Sprawdzenie zagęszczenia nasypu polega na skontrolowaniu zgodności wartości wskaźnika zagęszczenia I_s lub stosunku modułów odkształcenia z wartościami określonymi w p. 5.3.1.2 i p. 5.3.4.4. określone jest na podstawie

- wskaźnika zagęszczenia I_s ,

- lub modułów odkształcenia $E1$ i $E2$,

- albo innej metody zaakceptowanej przez Inżyniera.

Zagęszczenie każdej warstwy należy kontrolować nie rzadziej niż:

jeden raz w trzech punktach na 1000 m^2 warstwy, w przypadku określenia wartości I_s ,

jeden raz w trzech punktach na 2000 m^2 warstwy w przypadku określenia pierwotnego i wtórnego modułu odkształcenia.

6.2.5. Pomiary kształtu nasypu

Pomiary kształtu nasypu obejmują kontrolę:

prawidłowości wykonania skarp,

szerokości korony korpusu.

Sprawdzenie prawidłowości wykonania skarp polega na skontrolowaniu zgodności z wymaganiami dotyczącymi pochyień i dokładności wykonania skarp, określonymi w dokumentacji projektowej oraz w p. 5.3.5.

Sprawdzenie szerokości korony korpusu polega na porównaniu szerokości korony korpusu na poziomie wykonywanej warstwy nasypu z szerokością wynikającą z wymiarów geometrycznych korpusu, określonych w dokumentacji projektowej.

7. Obmiar robót

7.1. Ogólne zasady obmiaru robót

Ogólne zasady obmiaru robót podano w ST D-02.00.01 pkt 7.

7.2. Jednostka obmiarowa

Jednostką obmiarową jest m³ (metr sześcienny).

Objętość nasypów będzie ustalona w metrach sześciennych na podstawie obliczeń z przekrojów poprzecznych, w oparciu o poziom gruntu rodzimego lub poziom gruntu po usunięciu warstw gruntów nieprzydatnych.

Objętość odkładu będzie określona w metrach sześciennych na podstawie obmiaru jako różnica objętości wykopów, powiększonej o objętość ukopów i objętości nasypów, z uwzględnieniem spulchnienia gruntu i zastrzeżeń sformułowanych w pkt 5.4.

8. Odbiór robót

Ogólne zasady odbioru podano w ST D-02.00.01.

Roboty uznaje się za wykonane zgodnie z Dokumentacją Projektową i ST, jeżeli wszystkie badania i pomiary wg pkt. 6 dały wyniki pozytywne.

Przy odbiorze sprawdza się pochylenie poboczy i nachylenie skarp.

Pomiary w czasie odbioru powinny być przeprowadzone przez Wykonawcę w obecności Inżyniera na zasadach określonych w ST D-00.00.00. „Wymagania Ogólne” dla Robót zanikających i ulegających zakryciu.

W przypadku niezgodności, choć jednego elementu robót z wymaganiami, roboty uznaje się za niezgodne z Dokumentacją Projektową i Wykonawca zobowiązany jest do ich poprawy na własny koszt.

9. podstawa płatności

9.1. Ogólne ustalenia dotyczące podstawy płatności

Ogólne ustalenia dotyczące podstawy płatności podano w ST D-02.00.01 pkt 9.

9.2. Cena jednostki obmiarowej

Cena wykonania 1 m³ nasypów obejmuje:

prace pomiarowe,
oznakowanie robót,
pozyskanie gruntu z ukopu lub/i dokopu, jego odspojenie i załadunek na środki transportowe,
transport urobku z ukopu lub/i dokopu na miejsce wbudowania,
wbudowanie dostarczonego gruntu w nasyp,
zagęszczenie gruntu,
profilowanie powierzchni nasypu, rowów i skarp,
odwodnienie terenu robót,
wykonanie dróg dojazdowych na czas budowy, a następnie ich rozebranie,
przeprowadzenie pomiarów i badań laboratoryjnych wymaganych w specyfikacji technicznej.

8. Przepisy związane

- | | |
|--------------------|--|
| 1. PN-S-02205:1998 | Drogi samochodowe. Roboty ziemne. Wymagania i badania. |
| 2. PN-S-02204:1997 | Drogi samochodowe. Odwodnienie dróg. |
| 3. PN-B-02481:1998 | Geotechnika. Terminologia podstawowa, symbole literowe i jednostki miar. |
| 4. PN-B-02480:1996 | Grunty budowlane. Symbole. Podział i opis gruntów. |
| 5. PN-B-04452:2002 | Grunty budowlane. Badania polowe. |
| 6. PN-B-04481:1988 | Grunty budowlane. Badania próbek gruntów. |
| 7. PN-B-04493:1960 | Grunty budowlane. Oznaczanie kapilarności biernej. |

8.2. Inne dokumenty

1. Normy i materiały wyszczególnione w PN-S-02205.
2. Katalog Typowych Nawierzchni Drogowych
3. Wykonanie i odbiór robót ziemnych dla dróg szybkiego ruchu, IBDiM, Warszawa 1978.
4. Instrukcja badań podłoża gruntowego budowli drogowych i mostowych, GDDP, Warszawa 1998.
5. Wytyczne budowy nasypów komunikacyjnych na słabym podłożu z zastosowaniem geotekstyliów, EBDiM, Warszawa 1986.
6. Rozporządzenie Ministra Transportu i Gospodarki Morskiej w sprawie warunków technicznych, jakim powinny odpowiadać drogi publiczne i ich usytuowanie. Dz.U. Nr 43 z dnia 14 maja 1999r.

D-04.00.00

PODBUDOWY

D-04.01.01

**KORYTO WRAZ Z PROFILOWANIEM
I ZAGĘSZCZANIEM PODŁOŻA**

1. WSTĘP

1.1. Przedmiot ST

Przedmiotem niniejszej specyfikacji technicznej wykonania i odbioru robót budowlanych (zwanej dalej specyfikacją techniczną lub ST) są wymagania dotyczące wykonania i odbioru liniowych robót ziemnych w związku z budową chodnika w ciągu drogi wojewódzkiej nr 339 w miejscowości Warzęgowo, Gmina Wołów.

1.2. Zakres stosowania ST

Specyfikacja techniczna (ST) stanowi obowiązującą podstawę opracowania jako dokument przetargowy i kontraktowy przy zlecaniu i realizacji robót wymienionych w punkcie 1.1.

Niniejsza specyfikacja nie ma zastosowania do robót fundamentowych i związanych z wykonaniem instalacji.

1.3. Zakres robót objętych ST

Ustalenia zawarte w niniejszej specyfikacji dotyczą zasad prowadzenia robót ziemnych w czasie budowy drogi.

1.4. Określenia podstawowe

Określenia podstawowe są zgodne z obowiązującymi, odpowiednimi polskimi normami i definicjami podanymi w ST D-00.00.00 „Wymagania ogólne” pkt 1.4.

1.5. Ogólne wymagania dotyczące robót

Ogólne wymagania dotyczące robót podano w ST D-00.00.00 „Wymagania ogólne” pkt 1.5.

2. MATERIAŁY

Nie występują.

3. SPRZĘT

3.1. Ogólne wymagania dotyczące sprzętu

Ogólne wymagania dotyczące sprzętu podano w ST D-00.00.00 „Wymagania ogólne” pkt 3.

3.2. Sprzęt do wykonania robót

Wykonawca przystępujący do wykonania poszerzenia koryta i profilowania podłoża powinien wykazać się możliwością korzystania z następującego sprzętu:

- równiarek lub spycharek uniwersalnych z ukośnie ustawianym lemieszem; Inżynier może dopuścić wykonanie poszerzenia koryta i profilowanie podłoża z zastosowaniem spycharki z lemieszem ustawionym prostopadłe do kierunku pracy maszyny,
- koparek z czerpakami profilowymi (przy wykonywaniu wąskich koryt),
- walców statycznych, wibracyjnych lub płyt wibracyjnych.

Stosowany sprzęt nie może spowodować niekorzystnego wpływu na właściwości gruntu podłoża.

4. TRANSPORT

4.1. Ogólne wymagania dotyczące transportu

Ogólne wymagania dotyczące transportu podano w ST D-00.00.00 „Wymagania ogólne” pkt 4.

5. WYKONANIE ROBÓT

5.1. Ogólne zasady wykonania robót

Ogólne zasady wykonania robót podano w ST D-00.00.00 „Wymagania ogólne” pkt 5.

5.2. Warunki przystąpienia do robót

Wykonawca powinien przystąpić do wykonania poszerzenia koryta oraz profilowania i zagęszczenia podłoża bezpośrednio przed rozpoczęciem robót związanych z wykonaniem warstw nawierzchni. Wcześniejsze przystąpienie do wykonania poszerzenia koryta oraz profilowania i zagęszczania podłoża, jest możliwe wyłącznie za zgodą Inżyniera, w korzystnych warunkach atmosferycznych.

W wykonanym poszerzeniu koryta oraz po wyprofilowanym i zagęszczonym podłożu nie może odbywać się ruch budowlany, niezwiązany bezpośrednio z wykonaniem pierwszej warstwy nawierzchni.

5.3. Wykonanie koryta

Paliki lub szpilki do prawidłowego ukształtowania koryta w planie i profilu powinny być wcześniej przygotowane.

Paliki lub szpilki należy ustawiać w osi drogi i w rzędach równoległych do osi drogi lub w inny sposób zaakceptowany przez Inżyniera. Rozmieszczenie palików lub szpilek powinno umożliwiać naciągnięcie sznurków lub linek do wytyczenia robót w odstępach nie większych niż co 10 metrów.

Rodzaj sprzętu, a w szczególności jego moc należy dostosować do rodzaju gruntu, w którym prowadzone są roboty i do trudności jego odspojenia.

Poszerzenie koryta można wykonywać ręcznie, gdy jego szerokość nie pozwala na zastosowanie maszyn. Sposób wykonania musi być zaakceptowany przez Inżyniera.

Grunt odspojony w czasie wykonywania poszerzenia koryta powinien być wykorzystany zgodnie z ustaleniami dokumentacji projektowej i ST, tj. wbudowany w nasyp lub odwieziony na odkład w miejsce wskazane przez Inżyniera.

Profilowanie i zagęszczenie podłoża należy wykonać zgodnie z zasadami określonymi w pkt 5.4.

5.4. Profilowanie i zagęszczanie podłoża

Przed przystąpieniem do profilowania podłoże powinno być oczyszczone ze wszelkich zanieczyszczeń.

Po oczyszczeniu powierzchni podłoża należy sprawdzić, czy istniejące rzędne terenu umożliwiają uzyskanie po profilowaniu zaprojektowanych rzędnych podłoża. Zaleca się, aby rzędne terenu przed profilowaniem były o co najmniej 5 cm wyższe niż projektowane rzędne podłoża.

Jeżeli powyższy warunek nie jest spełniony i występują zaniżenia poziomu w podłożu przewidzianym do profilowania, Wykonawca powinien spulchnić podłoże na głębokość zaakceptowaną przez Inżyniera, dowieźć dodatkowy grunt spełniający wymagania obowiązujące dla górnej strefy korpusu, w ilości koniecznej do uzyskania wymaganych rzędnych wysokościowych i zagęści warstwę do uzyskania wartości wskaźnika zagęszczenia, określonych w tablicy 1.

Do profilowania podłoża należy stosować równiarki. Ścięty grunt powinien być wykorzystany w robotach ziemnych lub w inny sposób zaakceptowany przez Inżyniera.

Bezpośrednio po profilowaniu podłoża należy przystąpić do jego zagęszczenia. Zagęszczanie podłoża należy kontynuować do osiągnięcia wskaźnika zagęszczenia nie mniejszego od podanego w tablicy 1.

Tablica 1. Minimalne wartości wskaźnika zagęszczenia podłoża (I_s)

Strefa korpusu	Minimalna wartość I_s dla:		
	Autostrad i dróg ekspresowych	Innych dróg	
		Ruch ciężki i bardzo ciężki	Ruch mniejszy od ciężkiego
Górna warstwa o grubości 20 cm	1,03	1,00	1,00
Na głębokości od 20 do 50 cm od powierzchni podłoża	1,00	1,00	0,97

W przypadku, gdy gruboziarnisty materiał tworzący podłoże uniemożliwia przeprowadzenie badania zagęszczenia, kontrolę zagęszczenia należy oprzeć na metodzie obciążeń płytowych. Należy określić pierwotny i wtórny moduł odkształcenia podłoża. Stosunek wtórnego i pierwotnego modułu odkształcenia nie powinien przekraczać 2,2.

Wilgotność gruntu podłoża podczas zagęszczania powinna być równa wilgotności optymalnej z tolerancją od -20% do +10%.

5.5. Utrzymanie koryta oraz wyprofilowanego i zagęszczonego podłoża

Podłoże (koryto) po wyprofilowaniu i zagęszczeniu powinno być utrzymywane w dobrym stanie.

Jeżeli po wykonaniu robót związanych z profilowaniem i zagęszczeniem podłoża nastąpi przerwa w robotach i Wykonawca nie przystąpi natychmiast do układania warstw nawierzchni, to powinien on zabezpieczyć podłoże przed nadmiernym zawilgoceniem, na przykład przez rozłożenie folii lub w inny sposób zaakceptowany przez Inżyniera.

Jeżeli wyprofilowane i zagęszczone podłoże uległo nadmiernemu zawilgoceniu, to do układania kolejnej warstwy można przystąpić dopiero po jego naturalnym osuszeniu.

Po osuszeniu podłoża Inżynier oceni jego stan i ewentualnie zaleci wykonanie niezbędnych napraw. Jeżeli zawilgocenie nastąpiło wskutek zaniedbania Wykonawcy, to naprawę wykona on na własny koszt.

6. KONTROLA JAKOŚCI ROBÓT

6.1. Ogólne zasady kontroli jakości robót

Ogólne zasady kontroli jakości robót podano w ST D-00.00.00 „Wymagania ogólne” pkt 6.

6.2. Badania w czasie robót

6.2.1. Częstotliwość oraz zakres badań i pomiarów

Częstotliwość oraz zakres badań i pomiarów dotyczących cech geometrycznych i zagęszczenia koryta i wyprofilowanego podłoża podaje tablica 2.

Tablica 2. Częstotliwość oraz zakres badań i pomiarów wykonanego koryta i wyprofilowanego podłoża

Lp.	Wyszczególnienie badań i pomiarów	Minimalna częstotliwość badań i pomiarów
1	Szerokość koryta	10 razy na 1 km
2	Równość podłużna	co 20 m na każdym pasie ruchu
3	Równość poprzeczna	10 razy na 1 km
4	Spadki poprzeczne *)	10 razy na 1 km
5	Rzędne wysokościowe	co 25 m w osi jezdni i na jej krawędziach dla autostrad i dróg ekspresowych, co 100 m dla pozostałych dróg
6	Ukształtowanie osi w planie *)	co 25 m w osi jezdni i na jej krawędziach dla autostrad i dróg ekspresowych, co 100 m dla pozostałych dróg
7	Zagęszczenie, wilgotność gruntu podłoża	w 2 punktach na dziennej działce roboczej, lecz nie rzadziej niż raz na 600 m ²

*) Dodatkowe pomiary spadków poprzecznych i ukształtowania osi w planie należy wykonać w punktach głównych łuków poziomych

6.2.2. Szerokość koryta (profilowanego podłoża)

Szerokość koryta i profilowanego podłoża nie może różnić się od szerokości projektowanej o więcej niż +10 cm i -5 cm.

6.2.3. Równość koryta (profilowanego podłoża)

Nierówności podłużne koryta i profilowanego podłoża należy mierzyć 4-metrową łatą.

Nierówności poprzeczne należy mierzyć 4-metrową łatą.

Nierówności nie mogą przekraczać 20 mm.

6.2.4. Spadki poprzeczne

Spadki poprzeczne koryta i profilowanego podłoża powinny być zgodne z dokumentacją projektową z tolerancją $\pm 0,5\%$.

6.2.5. Rzędne wysokościowe

Różnice pomiędzy rzędnymi wysokościowymi koryta lub wyprofilowanego podłoża i rzędnymi projektowanymi nie powinny przekraczać +1 cm, -2 cm.

6.2.6. Ukształtowanie osi w planie

Oś w planie nie może być przesunięta w stosunku do osi projektowanej o więcej niż ± 3 cm dla autostrad i dróg ekspresowych lub więcej niż ± 5 cm dla pozostałych dróg.

6.2.7. Zagęszczenie koryta (profilowanego podłoża)

Wskaźnik zagęszczenia koryta i wyprofilowanego podłoża nie powinien być mniejszy od podanego w tablicy 1.

Jeśli jako kryterium dobrego zagęszczenia stosuje się porównanie wartości modułów odkształcenia, to wartość stosunku wtórnego do pierwotnego modułu odkształcenia nie powinna być większa od 2,2.

Wilgotność w czasie zagęszczania należy badać według PN-EN-1097-5:2008. Wilgotność gruntu podłoża powinna być równa wilgotności optymalnej z tolerancją od -20% do +10%.

6.3. Zasady postępowania z wadliwie wykonanymi odcinkami koryta (profilowanego podłoża)

Wszystkie powierzchnie, które wykazują większe odchylenia cech geometrycznych od określonych w punkcie 6.2 powinny być naprawione przez spalchnienie do głębokości co najmniej 10 cm, wyrównanie i powtórne zagęszczenie. Dodanie nowego materiału bez spalchnienia wykonanej warstwy jest niedopuszczalne.

7. OBMIAR ROBÓT

7.1. Ogólne zasady obmiaru robót

Ogólne zasady obmiaru robót podano w ST D-00.00.00 „Wymagania ogólne” pkt 7.

7.2. Jednostka obmiarowa

Jednostką obmiarową jest m² (metr kwadratowy) wykonanego i odebranego koryta.

8. ODBIÓR ROBÓT

Zgodnie z zapisami umowy z Zamawiającym.

9. PODSTAWA PŁATNOŚCI

Zgodnie z zapisami umowy z Zamawiającym.

10. PRZEPISY ZWIĄZANE

Normy

1. PN-B-04481 Grunty budowlane. Badania próbek gruntu
2. PN-EN-1097-5:2008 Badania mechanicznych właściwości kruszyw. Część 5: Oznaczenie zawartości wody przez suszenie w suszarce z wentylacją.

D-04.01.02
PODBUDOWA Z GRUNTU
STABILIZOWANEGO CEMENTEM

1. WSTĘP

1.1. Przedmiot Specyfikacji Technicznej (ST)

Przedmiotem niniejszej specyfikacji technicznej wykonania i odbioru robót budowlanych (zwanej dalej specyfikacją techniczną lub ST) są wymagania dotyczące wykonania i odbioru podbudowy z gruntu stabilizowanego cementem w związku z budową chodnika w ciągu drogi wojewódzkiej nr 339 w miejscowości Warzęgowo, Gmina Wołów.

1.2. Zakres stosowania ST

Specyfikacja Techniczna jest stosowana jako dokument przetargowy i kontraktowy przy zleceniu i realizacji Robót wymienionych w punkcie 1.1.

1.3 Zakres robót objętych ST

Ustalenia zawarte w niniejszej specyfikacji dotyczą zasad prowadzenia robót związanych z wykonaniem podbudowy z gruntu stabilizowanego cementem wg PN-S-96012. W zakres robót wchodzi wykonanie podbudowy z istniejącego gruntu stabilizowanego cementem, o grubości 25 cm i $R_m = 2,5\text{MPa}$.

1.4. Określenia podstawowe

1.4.1. Stabilizacja gruntu cementem - proces technologiczny polegający na zmieszaniu gruntu z optymalną ilością cementu i wody, a w razie potrzeby innych dodatków ulepszających, z wyrównaniem i zagęszczeniem wytworzonej mieszanki.

1.4.2. Grunt stabilizowany cementem - mieszanka cementowo-gruntowa zagęszczona i stwardniała w wyniku ukończenia procesu wiązania cementu.

1.4.3. Podbudowa gruntowa ulepszone cementem - jedna lub dwie warstwy zagęszczonej mieszanki cementowo-gruntowej, na której układana jest warstwa asfaltowa.

1.4.4. Pozostałe określenia podane w niniejszej ST są zgodne z normami, wytycznymi i określeniami podanymi w ST DM.00.00.00. „Wymagania ogólne” pkt. 1.4.

1.5. Ogólne wymagania dotyczące Robót

Ogólne wymagania dotyczące Robót podano w ST DM.00.00.00 „Wymagania ogólne” pkt. 1.5.

2. MATERIAŁY

Ogólne wymagania dotyczące materiałów, ich pozyskiwania i składowania podano w ST D-M.00.00.00 „Wymagania ogólne” pkt. 2.

2.1. Grunty do stabilizacji cementem

Do wykonania warstw stabilizowanych cementem za przydatne można uznać grunty, które spełniają wymagania podane w tablicy 1.

Tablica 1. Wymagania dla gruntów do stabilizacji wg PN-S-96012:

Lp.	Wyszczególnienie właściwości	Wymagania	Badanie według
1.	Uziarnienie – ziarn przechodzących przez sito # 40 mm, % (m/m), – ziarn przechodzących przez sito # 20 mm, % (m/m), powyżej – ziarn przechodzących przez sito # 4 mm, % (m/m), powyżej – cząstek mniejszych od 0,002 mm, % (m/m), poniżej	100 85 50 20	PN-B-04481
2.	Granica płynności, %, poniżej	40	PN-B-04481
3.	Wskaźnik plastyczności, %, poniżej	15	
4.	Wskaźnik stężenia jonów wodorowych pH	5 - 8	
5.	zawartość części organicznych, %, poniżej	2	
6.	Zawartość siarczanów w przeliczeniu na SO ₃ , %, poniżej	1	PN-B-06714/28

Dodatkowe kryteria oceny przydatności gruntu do stabilizacji cementem; zaleca się użycie gruntów o:

- wskaźniku piaskowym od 20 do 50, wg BN-64/8931-01,
- zawartości ziarn pozostających na sicie # 2 mm - co najmniej 30%,
- zawartości ziarn przechodzących przez sito 0,075 mm - nie więcej niż 15%.

Decydującym sprawdzianem przydatności gruntu do stabilizacji cementem są wyniki wytrzymałości na ściskanie próbek gruntu stabilizowanego cementem.

2.2. Cement

Do stabilizacji gruntu należy stosować cement portlandzki klasy 32,5N, spełniający wymagania PN-EN 197-1. Wymagania dla cementu zestawiono w tablicy 2.

Tablica 2. Właściwości mechaniczne i fizyczne cementu wg PN-EN 197-1:

Lp.	Właściwości	Klasa cementu
		32,5N
1	Wytrzymałość na ściskanie (MPa), po 7 dniach, nie mniej niż:	16
2	Wytrzymałość na ściskanie (MPa), po 28 dniach, nie mniej niż:	32,5
3	Czas wiązania, początek wiązania, najwcześniej po upływie, min.	≥ 75
4	Stałość objętości, mm, nie więcej niż	10

Badania cementu należy wykonać zgodnie z PN-EN 196-1, 3, 6. Przechowywanie cementu powinno odbywać się zgodnie z BN-88/673108.

W przypadku, gdy czas przechowywania cementu będzie dłuższy od trzech miesięcy, można go stosować za zgodą Inspektora tylko wtedy, gdy badania laboratoryjne wykażą jego przydatność do robót. Cement należy przechowywać w warunkach zabezpieczających go przed zawilgoceniem.

2.3. Woda

Woda do stabilizacji gruntu i ewentualnie do pielęgnacji wykonanej warstwy powinna być czysta, bez zawartości szkodliwych dodatków, odpowiadająca wymaganiom PN-B-32250. Gdy woda pochodzi z wątpliwych źródeł nie może być użyta bez stwierdzenia zgodności z powyższą normą.

2.4. Dodatki ulepszające

Stosuje się dodatki ulepszające po uzyskaniu akceptacji Inspektora:

- wapno wg PN-B-30020,
- popioły lotne wg PN-S-96035,
- chlorek wapniowy wg PN-C-84127.

Za zgodą Inspektora mogą być stosowane inne dodatki o sprawdzonym działaniu posiadające Aprobatec Techniczną wydaną przez IBDiM oraz deklarację zgodności producenta.

2.5. Preparaty do pielęgnacji warstwy

W przypadku stosowania do pielęgnacji wykonanej warstwy preparatów powłokotwórczych muszą one posiadać Aprobatec Techniczną wydaną przez IBDiM.

3. SPRZĘT

Ogólne wymagania dotyczące sprzętu podano w ST D-M.00.00.00 „Wymagania ogólne” pkt.3. Cały sprzęt powinien być zaakceptowany przez Inspektora.

3.1. Do wykonania stabilizacji metodą „na miejscu” należy stosować następujący sprzęt:

- mieszarki jedno lub wielowirnikowe do wymieszania gruntu ze spoiwami zapewniające głębokość mieszania minimum 25 cm,
- spycharki, równiarki,
- ciężkie szablony do wyprofilowania warstwy,
- rozsypywarki wyposażone w osłony przeciwpylne i szczeliny o regulowanej szerokości do rozsypywania spoiw,
- przewożne zbiorniki na wodę, wyposażone w urządzenia do równomiernego i kontrolowanego dozowania wody,
- walce ogumione i stalowe wibracyjne lub statyczne do zagęszczania,
- zagęszczarki płytowe, ubijaki mechaniczne lub małe walce wibracyjne do zagęszczania w miejscach trudnodostępnych.

3.2. Przy wykonywaniu w mieszarkach stacjonarnych, muszą one być wyposażone w urządzenia wagowe dla gruntu i cementu oraz objętościowe dla wody oraz sprzęt do rozkładania i zagęszczania jak podano w pkt. 3.1.

4. TRANSPORT

Ogólne wymagania dotyczące transportu podano w ST D-M.00.00.00 „Wymagania ogólne” pkt. 4.

4.1. Transport gruntu

Grunt może być przewożony dowolnymi środkami transportowymi gwarantującymi zabezpieczenie przed zanieczyszczeniem i zmianą wilgotności.

4.2. Transport cementu

Transport cementu powinien odbywać się w sposób chroniący go przed zawilgoceniem i zanieczyszczeniem.

4.3. Transport wody

Jeżeli woda do wytwarzania mieszanki nie jest pobierana bezpośrednio z instalacji wodociągowej, to powinna być dowożona z uzgodnionego miejsca w czystych zbiornikach, w sposób zabezpieczający przed zanieczyszczeniem.

5. WYKONANIE ROBÓT

Ogólne zasady wykonywania Robót podano w ST D-M.00. 00.00 „Wymagania ogólne” pkt. 5.

5.1. Przygotowanie podłoża

Jeżeli istniejąca nawierzchnia gruntowa, wykonana z materiałów związanych spoiwami lub lepiszczami wykazuje jakiegokolwiek wady, to powinny być one usunięte wg zasad akceptowanych przez Inspektora.

Podbudowa powinna być wytyczona w sposób umożliwiający jej wykonanie zgodnie z Dokumentacją Projektową lub wg zaleceń Inspektora z tolerancjami określonymi w niniejszej ST.

5.2. Warunki przystąpienia do robót

Warstwa z gruntu stabilizowanego cementem nie może być wykonywana wtedy gdy temperatura powietrza spadła poniżej 2°C oraz wtedy, gdy podłoże jest zamrożone i podczas opadów deszczu. Nie należy rozpoczynać stabilizacji gruntu cementem jeżeli prognozy meteorologiczne wskazują na możliwy spadek temperatury poniżej 2°C w czasie najbliższych 7 dni.

5.3. Opracowanie recepty laboratoryjnej

Wykonawca zobowiązany jest do przeprowadzenia badań konkretnych materiałów, oraz opracowania recepty i przedstawienia do akceptacji Inspektora w terminie 7 dni przed rozpoczęciem robót.

Recepta powinna zawierać ilości poszczególnych składników, wytrzymałość na ścislenie R_{28} , wskaźnik mrozoodporności, max. gęstość objętościową mieszanki cementowo-gruntowej oznaczonej I lub II metoda wg PN-B-04481, wilgotność optymalną oznaczoną jw.

5.4. Przygotowanie mieszanki

Przygotowanie mieszanki powinno się odbywać zgodnie z zatwierdzoną przez Inspektora receptą laboratoryjną. Zawartość cementu w mieszance nie może przekraczać 8% w stosunku do masy suchego gruntu. Zaleca się taki dobór mieszanki, aby spełnić wymagania wytrzymałościowe określone w p. 6.2.7, przy jak najmniejszej zawartości cementu.

Zawartość wody w mieszance powinna odpowiadać wilgotności optymalnej, określonej według normalnej próby Proctora, zgodnie z PN-B-04481, z tolerancją +10%, -20% jej wartości.

Zaprojektowany skład mieszanki powinien zapewniać otrzymanie w czasie budowy właściwości gruntu stabilizowanego cementem zgodnych z wymaganiami określonymi w tabelicy 4.

5.5. Zagęszczanie

Do zagęszczania warstwy należy przystąpić natychmiast po dokonaniu stabilizacji i wyprofilowaniu. Operację zagęszczania i obróbki powierzchniowej muszą być zakończone przed upływem 2 godziny od chwili dodania wody do mieszanki w przypadku stabilizacji gruntu w mieszarkach lub 5 godzin od momentu rozpoczęcia mieszania gruntu z cementem w przypadku stabilizacji na miejscu. Pojawiające się w czasie zagęszczania zaniżenia, rozwarstwienia powinny być natychmiast naprawiane przez wymianę mieszanki na pełną głębokość, wyrównanie i ponowne zagęszczenie. Powierzchnia zagęszczonej warstwy powinna mieć prawidłowy przekrój poprzeczny i jednolity wygląd.

Zagęszczenie należy kontynuować do osiągnięcia wskaźnika zagęszczenia mieszanki $I_s=1,00$, określonego wg BN-77/8931-12. Badanie prowadzimy bezpośrednio po zakończeniu zagęszczania.

5.6. Spoiny robocze

W miarę możliwości należy unikać podłużnych spoin roboczych, poprzez wykonanie warstwy na całej szerokości.

Przy warstwie wykonanej na połowie szerokości jezdni w ułożonej i zagęszczonej mieszance, należy niezwłocznie obciąć pionową krawędź. Po zwilżeniu jej wodą należy wbudować kolejny pas. W podobny sposób należy wykonać poprzeczną spoinę roboczą na połączeniu działek roboczych. Od obciążenia pionowej

krawędzi w wykonanej mieszance można odstąpić wtedy, gdy czas pomiędzy zakończeniem zagęszczania jednego pasa, a rozpoczęciem wbudowania sąsiedniego pasa, nie przekracza 60 minut.

Jeżeli w niżej położonej warstwie występują spoiny robocze, to spoiny w warstwie leżącej wyżej powinny być względem nich przesunięte o co najmniej 30 cm dla spoiny podłużnej i 1 m dla spoiny poprzecznej.

5.7. Pielęgnacja wykonanej warstwy

Pielęgnacja warstwy polega na skropieniu emulsją asfaltową w ilości 0,5-1,0 kg/m² po odparowaniu wody. Inne sposoby pielęgnacji mogą być zastosowane przez Wykonawcę po uzyskaniu akceptacji Inspektora. W okresie pielęgnacji nie należy dopuszczać żadnego ruchu pojazdów i maszyn po wykonanej warstwie.

6. KONTROLA JAKOŚCI ROBÓT

Ogólne zasady kontroli jakości Robót podano w ST D-M.00.00.00 „Wymagania ogólne ” pkt. 6.

6.1. Badania przed przystąpieniem do robót

Przed przystąpieniem do robót Wykonawca powinien przeprowadzić badania stosowanych materiałów (zgodnie z pkt. 2), niezbędnych do opracowania projektu składu mieszanki. Produkcja może być rozpoczęta po uzyskaniu od Inspektora akceptacji materiałów i proponowanego składu mieszanki.

6.2. Badania w czasie robót

6.2.1. Częstotliwość i zakres badań

Częstotliwość i zakres badań podano w tablicy 3.

Tablica 3. Częstotliwość badań w czasie realizacji robót związanych z wykonaniem warstw gruntu stabilizowanego cementem:

Lp.	Wyszczególnienie badań	Częstotliwość badań			
		Minimalna ilość badań na dziennej działce roboczej	Maksymalna powierzchnia przypad. na jedno badanie [m ²]		
1. 2.	Uziarnienie gruntu * Wilgotność mieszanki gruntu z cementem	2	600		
3. 4.	Jednorodność i głębokość wymieszania** Zagęszczenie				
5. 6. 7.	Grubość warstwy Wytrzymałość na ściskanie po 7 dniach Wytrzymałość na ściskanie po 28 dniach			3	400
8.	Mrozoodporność gruntu stabilizowanego cementem				
9.	Badania cementu	Dla każdej dostawy			
10.	Badania wody	Dla każdego wątpliwego źródła			

* próbki do badań uziarnienia gruntu pobierać z mieszarki przed dodaniem cementu

** badanie wykonuje się przy stabilizacji gruntu na miejscu

6.2.2. Badanie gruntu

Przy każdej zmianie rodzaju gruntu należy badać wszystkie jego właściwości określone w tablicy 1 i opracować nowy skład mieszanki.

6.2.3. Wilgotność mieszanki gruntu stabilizowanego cementem

Wilgotność mieszanki gruntu stabilizowanego cementem powinna być równa wilgotności optymalnej, określonej w projekcie składu tej mieszanki, z tolerancją +10 %, -20% jej wartości.

6.2.4. Jednorodność i głębokość wymieszania

Jednorodność wymieszania gruntu ze spoiwem polega na ocenie wizualnej jednolitego zabarwienia mieszanki. Głębokość wymieszania mierzy się w odległości min. 0,5 m od krawędzi ulepszanego podłoża. Głębokość wymieszania powinna być taka, aby grubość warstwy po zagęszczeniu była równa projektowanej.

6.2.5. Zagęszczenie mieszanki

Mieszanka powinna być zagęszczana do osiągnięcia wskaźnika zagęszczenia nie mniejszego niż 1,03 dla projektowanej autostrady oraz 1,0 dla pozostałych dróg przy oznaczeniu według BN-77/8931-12.

6.2.6. Grubość ulepszanego podłoża

Grubość warstwy należy mierzyć bezpośrednio po jej zagęszczeniu w odległości co najmniej 0,5 m od krawędzi. Grubość warstwy nie może różnić się od projektowanej o więcej niż 1 cm.

6.2.7. Wytrzymałość na ściskanie gruntu stabilizowanego cementem

Wytrzymałość na ściskanie określa się na próbkach walcowych o średnicy i wysokości 8 cm. Próbkę do badania należy pobrać z miejsc wybranych losowo z warstwy przed zagęszczeniem. Próbkę w ilości 3 szt. (1 seria) dla badania wytrzymałości 7-dniowej i 3 szt. (1 seria) dla badania wytrzymałości 28-dniowej należy formować i przechowywać zgodnie z normą PN-S-96012.

Wytrzymałość gruntu stabilizowanego cementem musi być zgodna z wymaganiami podanymi w tabelicy 4.

Tablica 4. Wytrzymałość gruntu stabilizowanego cementem. Mieszanka cementowo - gruntowa i zagęszczona warstwa:

Lp.	Opis	Wymagania
1	Wytrzymałość na ściskanie po 7 dniach (R_7):	1,0 – 1,6 MPa
2	Wytrzymałość na ściskanie po 28 dniach (R_{28}):	1,5 – 2,5 MPa

6.2.8. Mrozoodporność warstwy

Należy pobrać dodatkowe próbki w celu zbadania mrozoodporności zgodnie z PN-S-96012. Wskaźnik mrozoodporności powinien wynosić minimum 0,6.

6.2.9. Badania cementu

Dla każdej dostawy cementu Wykonawca powinien określić czas wiązania i stałość objętości. Właściwości te powinny spełniać wymagania określone w tabelicy 2.

6.2.10. Badania wody

W przypadkach wątpliwych należy przeprowadzić badania wody według PN-B-32250.

6.3. Badania i pomiary wykonanej warstwy z gruntu stabilizowanego cementem

Częstotliwość i zakres pomiarów wykonanej warstwy podaje tablica 5.

Tablica 5. Częstotliwość oraz zakres badań i pomiarów wykonanego ulepszanego podłoża:

Lp.	Wyszczególnienie badań i pomiarów	Minimalna częstotliwość badań i pomiarów
1.	Grubość	Podczas budowy: w trzech punktach na każdej działce roboczej, lecz nie rzadziej niż raz na 400 m ² Przed odbiorem: w trzech punktach, lecz nie rzadziej niż raz na 2000m ²
2.	Szerokość	10 razy na 1 km
3.	Równość podłużna	w sposób ciągły planografem lub co 20 m łątą na każdym pasie ruchu
4.	Równość poprzeczna	10 razy na 1 km
5.	Spadki poprzeczne	10 razy na 1 km
6.	Rzędne wysokościowe	dla autostrady: na siatce o rozmiarach 10 m x 10 m wraz ze sprawdzeniem osi podłużnej i obu krawędzi łukach dla pozostałych dróg: co 20 m na prostych i co 10 m na, na osi podłużnej i krawędziach
7.	Ukształtowanie w planie	co 100 m

6.3.1. Grubość

Grubość warstwy podbudowy nie może różnić się od grubości projektowanej o więcej niż +1 cm.

6.3.2. Szerokość

Szerokość warstwy podbudowy nie może różnić się od szerokości projektowanej o więcej niż +10 cm, - 5 cm.

6.3.3. Równość

Nierówności podłużne podbudowy należy mierzyć 4-metrową łątą lub planografem, zgodnie z BN-68/8931-04.

Nierówności poprzeczne ulepszanego podłoża należy mierzyć 4-metrową łątą.

Nierówności nie powinny przekraczać 15 mm.

6.3.4. Spadki poprzeczne

Spadki poprzeczne warstwy ulepszanego podłoża powinny być zgodne z dokumentacją projektową z tolerancją

± 0,5 %.

6.3.5. Rzędne wysokościowe

Różnice pomiędzy rzędnymi wykonanej warstwy a rzędnymi projektowanymi nie powinny przekraczać -2 cm, +0 cm.

6.3.6. Ukształtowanie osi

Oś ulepszanego podłoża w planie nie może być przesunięta w stosunku do osi projektowanej o więcej niż ± 5 cm.

6.4. Zasady postępowania z wadliwie wykonanymi odcinkami ulepszanego podłoża

6.4.1. Niewłaściwe cechy geometryczne

Jeżeli po wykonaniu badań na ulepszonym podłożu stwierdzi się, że odchylenia cech geometrycznych przekraczają wielkości określone w p. 6.3, to warstwa zostanie zerwana na całą grubość i ponownie wykonana na koszt Wykonawcy. Dopuszcza się inny rodzaj naprawy wykonany na koszt Wykonawcy, o ile zostanie on zaakceptowany przez Inspektora.

Jeżeli szerokość ulepszanego podłoża jest mniejsza od szerokości projektowanej o więcej niż 5 cm i nie zapewnia podparcia warstwom wyżej leżącym, to Wykonawca powinien poszerzyć ulepszone podłoże przez

zerwanie warstwy na pełną grubość do połowy szerokości pasa ruchu i wbudowanie nowej mieszanki.

Nie dopuszcza się mieszania składników mieszanki na miejscu. Roboty te Wykonawca wykona na własny koszt.

6.4.2. Niewłaściwa grubość

Na wszystkich powierzchniach wadliwych pod względem grubości Wykonawca wykona naprawę ulepszonego podłoża przez zerwanie wykonanej warstwy, usunięcie zerwanego materiału i ponowne wykonanie warstwy o odpowiednich właściwościach i o wymaganej grubości. Roboty te Wykonawca wykona na własny koszt. Po wykonaniu tych robót nastąpi ponowny pomiar i ocena grubości warstwy, na koszt Wykonawcy.

6.4.3. Niewłaściwa wytrzymałość

Jeżeli wytrzymałość średnia próbek będzie mniejsza od dolnej granicy określonej w pkt. 6.2.7, to warstwa wadliwie wykonana zostanie zerwana i wymieniona na nową o odpowiednich właściwościach na koszt Wykonawcy.

7. OBMIAR ROBÓT

Ogólne zasady obmiaru robót podano w ST D-M.00.00.0 0 „Wymagania ogólne” pkt 7.

7.1. Jednostka obmiarowa

Jednostką obmiarową jest m² (metr kwadratowy) ulepszonego podłoża z gruntu stabilizowanego cementem o określonej grubości.

8. ODBIÓR ROBÓT

Zgodnie z zapisami umowy z Zamawiającym.

9. PODSTAWA PŁATNO ŚCI

Zgodnie z zapisami umowy z Zamawiającym.

10. PRZEPISY ZWIĄZANE

10.1. Normy

1. PN-EN 196-1 Metody badania cementu. Oznaczanie wytrzymałości.
2. PN-EN 196-3 Metody badania cementu. Oznaczanie czasu wiązania i stałości objętości.
3. PN-EN 196-6 Metody badania cementu. Oznaczanie stopnia mielenia.
4. PN-EN 197-1 Cement. Skład, wymagania i kryteria zgodności dotyczące cementów powszechnego użycia.
5. BN-64/8931-01 Drogi samochodowe. Badanie wskaźnika piaskowego.
6. PN-B-06714/28 Kruszywa mineralne. Badania. Oznaczanie zawartości siarki metodą bromową.
7. PN-B-06714/15 Kruszywa mineralne. Badania. Oznaczanie składu ziarnowego.
8. PN-B-30020 Wapno.
9. PN-B-32250 Materiały budowlane. Woda do betonów i zapraw.
10. PN-B-06714-12 Kruszywa mineralne. Badania. Oznaczenie zawartości zanieczyszczeń obcych.
11. PN-B-04481 Grunty budowlane. Badania próbek gruntu.
12. PN-C-84127 Chłonek wapniowy techniczny.
13. PN-S-96012 Drogi samochodowe. Podbudowa i ulepszone podłoża z gruntu stabilizowanego cementem.
14. PN-S-96035 Drogi samochodowe. Popioły lotne do stabilizacji gruntu.
15. BN-68/8931-04 Drogi samochodowe. Pomiar równości nawierzchni planografem i łata.
16. BN-77/8931-12 Drogi samochodowe. Oznaczenie wskaźnika zagęszczenia gruntu.
17. BN-75/8931-03 Pobieranie próbek gruntów dla celów drogowych i rodzaje badań.

D-04.04.00

**PODBUDOWA Z KRUSZYW.
WYMAGANIA OGÓLNE.**

1. WSTĘP

1.1. Przedmiot ST

Przedmiotem niniejszej szczegółowej specyfikacji technicznej wykonania i odbioru robót budowlanych (zwanej dalej specyfikacją techniczną lub ST) są wymagania ogólne dotyczące wykonania i odbioru robót związanych z wykonaniem podbudowy z kruszywa w związku z budową chodnika w ciągu drogi wojewódzkiej nr 339 w miejscowości Warzęgowo, Gmina Wołów.

1.2. Zakres stosowania ST

Specyfikacja techniczna (ST) stanowi obowiązującą podstawę opracowania jako dokument przetargowy i kontraktowy przy zleceniu i realizacji robót wymienionych w punkcie 1.1.

1.3. Zakres robót objętych ST

Ustalenia zawarte w niniejszej specyfikacji dotyczą zasad prowadzenia robót związanych z wykonywaniem podbudów z kruszyw stabilizowanych mechanicznie wg PN-S-06102 i obejmują ST D-04.04.02 „Podbudowę z kruszywa łamanego stabilizowanego mechanicznie”

1.4. Określenia podstawowe

1.4.1. Stabilizacja mechaniczna - proces technologiczny, polegający na odpowiednim zagęszczeniu w optymalnej wilgotności kruszywa o właściwie dobranym uziarnieniu.

1.4.2. Pozostałe określenia podstawowe są zgodne z obowiązującymi, odpowiednimi polskimi normami oraz z definicjami podanymi w ST D-00.00.00 „Wymagania ogólne” pkt 1.4 dotyczących poszczególnych rodzajów podbudów z kruszyw stabilizowanych mechanicznie.

1.5. Wymagania dotyczące robót

Wymagania dotyczące robót podano w ST D-00.00.00 pkt 1.5.

2. MATERIAŁY

2.1. Wymagania dotyczące materiałów

Wymagania dotyczące materiałów, ich pozyskiwania i składowania, podano w ST D-00.00.00 pkt 2.

2.2. Rodzaje materiałów

Materiały stosowane do wykonania podbudów z kruszyw stabilizowanych mechanicznie podano w ST dotyczących poszczególnych rodzajów podbudów:

2.3. Wymagania dla materiałów

2.3.1. Uziarnienie kruszywa

Krzywa uziarnienia kruszywa, określona według PN-EN 933-1:2000 powinna leżeć między krzywymi granicznymi pól dobrego uziarnienia podanymi na rys

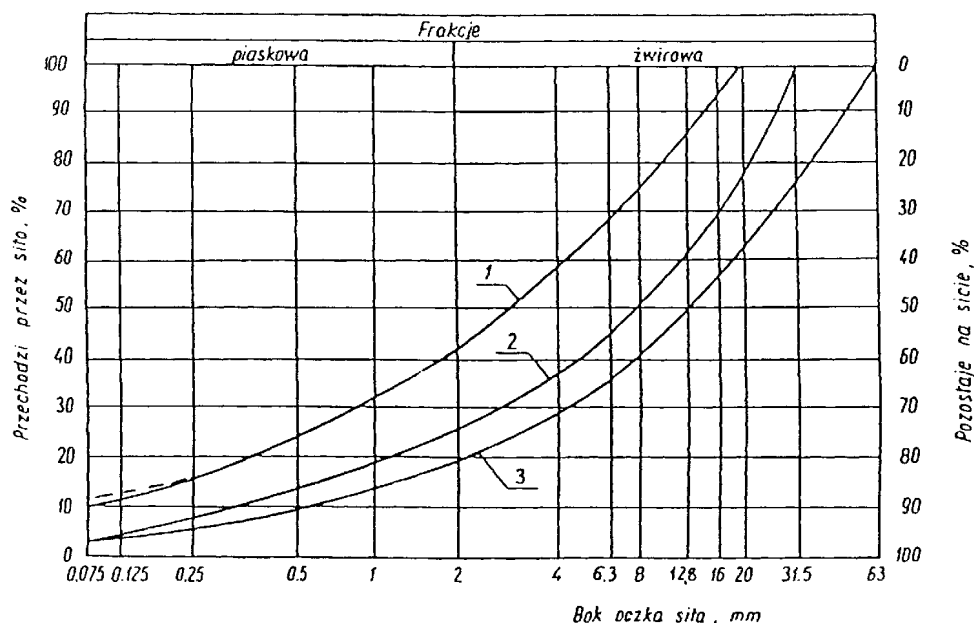

Rysunek 1. Pole dobrego uziarnienia kruszyw przeznaczonych na podbudowy wykonywane metodą stabilizacji mechanicznej
1-2 kruszywo na podbudowę zasadniczą (górną warstwę) i pomocniczą.

Krzywa uziarnienia kruszywa powinna być ciągła i nie może przebiegać od dolnej krzywej granicznej uziarnienia do górnej krzywej granicznej uziarnienia na sąsiednich sitach. Wymiar największego ziarna kruszywa nie może przekraczać 2/3 grubości warstwy układanej jednorazowo.

2.3.2. Właściwości kruszywa

Kruszywa powinny spełniać wymagania określone w tablicy 1.

Tablica 1.

Lp.	Wyszczególnienie właściwości	Wymagania			Badania według
		Kruszywa naturalne	Kruszywa łamane		
		Podbudowa			
		zasad-nicza	zasad-nicza	pomocnicza	
1	Zawartość ziarn mniejszych niż 0,075 mm, % (m/m)	od 2 do 10	od 2 do 10	od 2 do 12	PN-NE 933-1:2000
2	Zawartość nadziarna, % (m/m), nie więcej niż	5	5	10	PN-NE 933-1:2000
3	Zawartość ziarn nieforemnych % (m/m), nie więcej niż	35	35	40	PN-NE 933-4:2008
4	Zawartość zanieczyszczeń organicznych, % (m/m), nie więcej niż	1	1	1	PN-B-04481
5	Wskaźnik piaskowy po pięć-krotnym	od 30 do 70	od 30 do 70	od 30 do 70	

	zagęszczeniu metodą I lub II wg PN-B-04481, %				
6	Ścieralność w bębnie Los Angeles a) ścieralność całkowita po pełnej liczbie obrotów, nie więcej niż b) ścieralność częściowa po 1/5 pełnej liczby obrotów, nie więcej niż	35 30	35 30	50 35	PN-NE 1097- 2:2000
7	Nasiąkliwość, %(m/m), nie więcej niż	2,5	3	5	PN-NE 1097- 6:2002
8	Mrozoodporność, ubytek masy po 25 cyklach zamrażania, %(m/m), nie więcej niż	5	5	10	PN-NE 1367- 1:2007
9	Rozpad krzemianowy i żelazawy łącznie, % (m/m), nie więcej niż	-	-	-	PN-EN 1097- 5:2001 PN-EN 1744- 1:2000
10	Zawartość związków siarki w przeliczeniu na SO ₃ , %(m/m), nie więcej niż	1	1	1	PN-EN 1744- 1:2000
11	Wskaźnik nośności w _{noś} mieszanki kruszywa, %, nie mniejszy niż: a) przy zagęszczeniu I _s ≥ 1,00 b) przy zagęszczeniu I _s ≥ 1,03	80 120	80 120	60 -	PN-S- 06102

2.3.3. Woda

Należy stosować wodę wg PN-EN 1008:2004.

3. SPRZĘT

3.1. Wymagania dotyczące sprzętu

Wymagania dotyczące sprzętu podano w ST D-00.00.00 pkt 3.

3.2. Sprzęt do wykonania robót

Wykonawca przystępujący do wykonania podbudowy z kruszyw stabilizowanych mechanicznie powinien wykazać się możliwością korzystania z następującego sprzętu:

- mieszarek do wytwarzania mieszanki, wyposażonych w urządzenia dozujące wodę. Mieszarki powinny zapewnić wytworzenie jednorodnej mieszanki o wilgotności optymalnej,
- równiarek albo układarek do rozkładania mieszanki,
- walców ogumionych i stalowych wibracyjnych do zagęszczania. W miejscach trudno dostępnych powinny być stosowane zagęszczarki płytowe lub ubijaki mechaniczne.

4. TRANSPORT

4.1. Wymagania dotyczące transportu

Wymagania dotyczące transportu podano w ST D-00.00.00 pkt 4.

4.2. Transport materiałów

Kruszywa można przewozić dowolnymi środkami transportu w warunkach zabezpieczających je przed zanieczyszczeniem, zmieszaniem z innymi materiałami, nadmiernym wysuszeniem i zawilgoceniem.

Transport pozostałych materiałów powinien odbywać się zgodnie z wymaganiami norm przedmiotowych.

5. WYKONANIE ROBÓT

5.1. Zasady wykonania robót

Zasady wykonania robót podano w ST D-00.00.00 pkt 5.

5.2. Przygotowanie podłoża

Podbudowa powinna być ułożona na podłożu zapewniającym nieprzenikanie drobnych cząstek gruntu do podbudowy. Warunek nieprzenikania należy sprawdzić wzorem:

$$\frac{D_{15}}{d_{85}} \leq 5 \quad (1)$$

w którym:

D_{15} - wymiar boku oczka sita, przez które przechodzi 15% ziarn warstwy podbudowy lub warstwy odsączającej, w milimetrach,

d_{85} - wymiar boku oczka sita, przez które przechodzi 85% ziarn gruntu podłoża, w milimetrach.

Paliki lub szpilki do prawidłowego ukształtowania podbudowy powinny być wcześniej przygotowane.

Paliki lub szpilki powinny być ustawione w osi drogi i w rzędach równoległych do osi drogi, lub w inny sposób zaakceptowany przez Inżyniera.

Rozmieszczenie palików lub szpilek powinno umożliwiać naciągnięcie sznurków lub linek do wytyczenia robót w odstępach nie większych niż co 10 m.

5.3. Wytwarzanie mieszanki kruszywa

Mieszankę kruszywa o ściśle określonym uziarnieniu i wilgotności optymalnej należy wytwarzać w mieszarkach gwarantujących otrzymanie jednorodnej mieszanki. Ze względu na konieczność zapewnienia jednorodności nie dopuszcza się wytwarzania mieszanki przez mieszanie poszczególnych frakcji na drodze. Mieszanka po wyprodukowaniu powinna być od razu transportowana na miejsce wbudowania w taki sposób, aby nie uległa rozsegregowaniu i wysychaniu.

5.4. Wbudowywanie i zagęszczanie mieszanki

Mieszanka kruszywa powinna być rozkładana w warstwie o jednakowej grubości, takiej, aby jej ostateczna grubość po zagęszczeniu była równa grubości projektowanej. Grubość pojedynczo układanej warstwy nie może przekraczać 20 cm po zagęszczeniu. Warstwa podbudowy powinna być rozłożona w sposób zapewniający osiągnięcie wymaganych spadków i rzędnych wysokościowych. Jeżeli podbudowa składa się z więcej niż jednej warstwy kruszywa, to każda warstwa powinna być wyprofilowana i zagęszczona z zachowaniem wymaganych spadków i rzędnych wysokościowych. Rozpoczęcie budowy każdej następnej warstwy może nastąpić po odbiorze poprzedniej warstwy przez Inżyniera.

Wilgotność mieszanki kruszywa podczas zagęszczania powinna odpowiadać wilgotności optymalnej, określonej według próby Proctora, zgodnie z PN-88/B-04481 (metoda II). Materiał nadmiernie nawilgocony, powinien zostać osuszony przez mieszanie i napowietrzanie. Jeżeli wilgotność mieszanki kruszywa jest niższa od optymalnej o 20% jej wartości, mieszanka powinna być zwilżona określoną ilością wody i równomiernie wymieszana. W przypadku, gdy wilgotność mieszanki kruszywa jest wyższa od optymalnej o 10% jej wartości, mieszankę należy osuszyć.

Zagęszczenie należy kontynuować do osiągnięcia wskaźnika zagęszczenia podbudowy nie mniejszego niż 1.0 według normalnej próby Proctora zgodnie z normą PN-88/B-04481 (metoda II) lub jako stosunek modułu odkształcenia wtórnego E_2 do pierwotnego E_1 , który powinien być nie większy niż 2.2

5.5. Utrzymanie podbudowy

Podbudowa po wykonaniu, a przed ułożeniem następnej warstwy, powinna być utrzymywana w dobrym stanie. Jeżeli Wykonawca będzie wykorzystywał, za zgodą Inżyniera, gotową podbudowę do ruchu budowlanego, to jest obowiązany naprawić wszelkie uszkodzenia podbudowy, spowodowane przez ten ruch. Koszt napraw wynikłych z niewłaściwego utrzymania podbudowy obciąża Wykonawcę robót.

6. KONTROLA JAKOŚCI ROBÓT

6.1. Zasady kontroli jakości robót

Zasady kontroli jakości robót podano w ST D-00.00.00 pkt 6.

6.2. Badania przed przystąpieniem do robót

Przed przystąpieniem do robót Wykonawca powinien wykonać badania kruszyw przeznaczonych do wykonania robót i przedstawić wyniki tych badań Inżynierowi w celu akceptacji materiałów. Badania te powinny obejmować wszystkie właściwości określone w pkt 2.3 niniejszej ST.

6.3. Badania w czasie robót

6.3.1. Częstotliwość oraz zakres badań i pomiarów

Częstotliwość oraz zakres badań podano w tablicy 2.

Tablica 2. Częstotliwość oraz zakres badań przy budowie podbudowy z kruszyw stabilizowanych mechanicznie

Lp.	Wyszczególnienie badań	Częstotliwość badań	
		Minimalna liczba badań na dziennej działce roboczej	Maksymalna powierzchnia podbudowy przy-padająca na jedno badanie (m ²)
1	Uziarnienie mieszanki	2	600
2	Wilgotność mieszanki		
3	Zagęszczenie warstwy	10 próbek	na 10000 m ²
4	Badanie właściwości kruszywa wg tab. 1, pkt 2.3.2	dla każdej partii kruszywa i przy każdej zmianie kruszywa	

6.3.2. Uziarnienie mieszanki

Uziarnienie mieszanki powinno być zgodne z wymaganiami podanymi w pkt 2.3. Próbkę należy pobierać w sposób losowy, z rozłożonej warstwy, przed jej zagęszczeniem. Wyniki badań powinny być na bieżąco przekazywane Inżynierowi.

6.3.3. Wilgotność mieszanki

Wilgotność mieszanki powinna odpowiadać wilgotności optymalnej, określonej według próby Proctora, zgodnie z PN-B-04481 (metoda II), z tolerancją +10% -20%.

Wilgotność należy określić według PN-NE 1097-5:2008.

6.3.4. Zagęszczenie podbudowy i nośność

Zagęszczenie każdej warstwy powinno odbywać się aż do osiągnięcia wymaganego wskaźnika zagęszczenia.

W przypadku, gdy przeprowadzenie badania zagęszczenia podbudowy jest niemożliwe ze względu na gruboziarniste kruszywo, kontrolę zagęszczenia należy oprzeć na metodzie obciążeń płytowych i nie rzadziej niż raz na 5000 m².

Zagęszczenie podbudowy stabilizowanej mechanicznie należy uznać za prawidłowe, gdy stosunek wtórnego modułu E_2 do pierwotnego modułu odkształcenia E_1 jest nie większy od 2,2 dla każdej warstwy

konstrukcyjnej podbudowy przy pomiarze płytą VSS wg badania wykonywanego ugięciomierzem belkowym [20] w badaniu wykonywanym po 3 dniach.

$$\frac{E_2}{E_1} \leq 2,2$$

$E_2 = 140, E_1 = 80$

6.3.5. Oznaczenie modułu odkształcenia podłoża przez obciążenie płytą

Metoda badania: badanie polega na pomiarze odkształceń pionowych (osiadań) badanej warstwy podłoża pod wpływem nacisku statycznego wywieranego za pomocą stalowej okrągłej płyty o średnicy $D=300\text{mm}$. Nacisk na płytę wywierany jest za pośrednictwem dźwignika hydraulicznego. Dźwignik oparty jest o przeciwwagę, której masa powinna być większa od wywieranej siły. Pomiar modułu odkształcenia podłoża gruntowego należy przeprowadzać, gdy temp. badanej warstwy jest większa od 0°C .

Procedura badań wg „Instrukcji Badań Podłoża Gruntowego Budowli Drogowych i Mostowych” cz. 2.

6.3.6. Właściwości kruszywa

Badania kruszywa powinny obejmować ocenę wszystkich właściwości określonych w pkt 2.3.2.

Próbki do badań pełnych powinny być pobierane przez Wykonawcę w sposób losowy w obecności Inżyniera.

6.4. Wymagania dotyczące cech geometrycznych podbudowy

Próbki do badań winien pobrać Wykonawca (lub za zgoda Inspektora Nadzoru – Laboratorium Zamawiającego) w obecności Inspektora Nadzoru. Inspektor Nadzoru winien wskazać miejsca poboru próbek. Pozostałe cechy ułożonej warstwy podbudowy sprawdza, co do celów odbiorczych Inspektor Nadzoru.

6.4.1. Częstotliwość oraz zakres pomiarów

Częstotliwość oraz zakres pomiarów dotyczących cech geometrycznych podbudowy podano w tabl. 3.

Tablica 3. Częstotliwość oraz zakres pomiarów wykonanej podbudowy z kruszywa stabilizowanego mechanicznie

Lp.	Wyszczególnienie badań i pomiarów	Minimalna częstotliwość pomiarów
1	Szerokość podbudowy	10 razy na 1 km
2	Równość podłużna	co 20 m łąką na każdym pasie ruchu
3	Równość poprzeczna	10 razy na 1 km
4	Spadki poprzeczne*)	10 razy na 1 km
5	Rzędne wysokościowe	co 20 m w osi podłużnej jezdni i krawędzi oraz co 10 m na odcinkach krzywoliniowych
6	Ukształtowanie osi w planie*)	co 100 m
7	Grubość podbudowy	Podczas budowy: w 3 punktach na każdej działce roboczej, lecz nie rzadziej niż raz na 400 m^2 Przed odbiorem: w 3 punktach, lecz nie rzadziej niż raz na 2000 m^2
8	Nośność podbudowy: - moduł odkształcenia - ugięcie sprężyste	co najmniej w dwóch przekrojach na każde 1000 m co najmniej w 20 punktach na każde

	1000 m
--	--------

*) Dodatkowe pomiary spadków poprzecznych i ukształtowania osi w planie należy wykonać w punktach głównych łuków poziomych.

6.4.2. Szerokość podbudowy

Szerokość podbudowy nie może różnić się od szerokości projektowanej o więcej niż +10 cm, -5 cm.

Na jezdniach bez krawężników szerokość podbudowy powinna być większa od szerokości warstwy wyżej leżącej o co najmniej 25 cm lub o wartość wskazaną w dokumentacji projektowej.

6.4.3. Równość podłużna podbudowy

Nierówności podłużne podbudowy należy mierzyć 4-metrową łatą lub planografem.

Nierówności poprzeczne podbudowy należy mierzyć 4-metrową łatą.

Nierówności podbudowy nie mogą przekraczać:

- 10 mm dla podbudowy zasadniczej,
- 20 mm dla podbudowy pomocniczej.

6.4.4. Równość poprzeczna podbudowy

Wykonana warstwa powinna być równa w przekroju poprzecznym.

Nierówności poprzeczne wykonanej podbudowy mierzone czterometrową łatą i klinem pomiarowym nie powinny przekraczać 12 mm.

Łatę należy przykładać prostopadle do osi drogi.

6.4.5. Zagęszczenie podbudowy płytą VSS

Podbudowa jest zagęszczona gdy wskaźnik odkształcenia jest $\leq 2,2$.

6.4.6. Spadki poprzeczne podbudowy

Spadki poprzeczne podbudowy na prostych i łukach powinny być zgodne z dokumentacją projektową, z tolerancją $\pm 0,5$ %.

6.4.7. Rzędne wysokościowe podbudowy

Różnice pomiędzy rzędnymi wysokościowymi podbudowy i rzędnymi projektowanymi nie powinny przekraczać - 1 cm, +0 cm.

6.4.8. Ukształtowanie osi podbudowy i ulepszonych podłoża

Oś podbudowy w planie nie może być przesunięta w stosunku do osi projektowanej o więcej niż ± 5 cm.

6.4.9. Grubość podbudowy i ulepszonych podłoża

Grubość podbudowy nie może się różnić od grubości projektowanej o więcej niż:

- dla podbudowy zasadniczej $\pm 10\%$,

6.4.10. Nośność podbudowy

- moduł odkształcenia powinien być zgodny z podanym w tablicy 4,
- ugięcie sprężyste powinno być zgodne z podanym w tablicy 4.

Tablica 4. Cechy podbudowy

Podbudowa z kruszywa o wskaźniku W _{noś} nie mniejszym niż, %	Wymagane cechy podbudowy				
	Wskaźnik zagęszczenia I _s nie mniejszy niż	Maksymalne ugięcie sprężyste pod kołem, mm		Minimalny moduł odkształcenia mierzony płytą o średnicy 30 cm, MPa	
		40 kN	50 kN	od pierwszego obciążenia E ₁	od drugiego obciążenia E ₂
80	1,	1,25	1,40	80	140

6.5. Zasady postępowania z wadliwie wykonanymi odcinkami podbudowy

6.5.1. Niewłaściwe cechy geometryczne podbudowy

Wszystkie powierzchnie podbudowy, które wykazują większe odchylenia od określonych w punkcie 6.4 powinny być naprawione przez spulchnienie lub zerwanie do głębokości co najmniej 10 cm, wyrównane i powtórnie zagęszczone. Dodanie nowego materiału bez spulchnienia wykonanej warstwy jest niedopuszczalne.

Jeżeli szerokość podbudowy jest mniejsza od szerokości projektowanej o więcej niż 5 cm i nie zapewnia podparcia warstwom wyżej leżącym, to Wykonawca powinien na własny koszt poszerzyć podbudowę przez spulchnienie warstwy na pełną grubość do połowy szerokości pasa ruchu, dołożenie materiału i powtórne zagęszczenie.

6.5.2. Niewłaściwa grubość podbudowy

Na wszystkich powierzchniach wadliwych pod względem grubości, Wykonawca wykona naprawę podbudowy. Powierzchnie powinny być naprawione przez spulchnienie lub wybranie warstwy na odpowiednią głębokość, zgodnie z decyzją Inżyniera, uzupełnione nowym materiałem o odpowiednich właściwościach, wyrównane i ponownie zagęszczone.

Roboty te Wykonawca wykona na własny koszt. Po wykonaniu tych robót nastąpi ponowny pomiar i ocena grubości warstwy, według wyżej podanych zasad, na koszt Wykonawcy.

6.5.3. Niewłaściwa nośność podbudowy

Jeżeli nośność podbudowy będzie mniejsza od wymaganej, to Wykonawca wykona wszelkie roboty niezbędne do zapewnienia wymaganej nośności, zalecone przez Inżyniera.

Koszty tych dodatkowych robót poniesie Wykonawca podbudowy tylko wtedy, gdy zniżenie nośności podbudowy wynikało z niewłaściwego wykonania robót przez Wykonawcę podbudowy.

7. OBMIAR ROBÓT

7.1. Zasady obmiaru robót

Zasady obmiaru robót podano w ST D-00.00.00 pkt 7.

7.2. Jednostka obmiarowa

Jednostką obmiarową jest m² (metr kwadratowy) podbudowy z kruszywa stabilizowanego mechanicznie.

8. ODBIÓR ROBÓT

Zgodnie z zapisami umowy z Zamawiającym.

9. PODSTAWA PŁATNOŚCI

Zgodnie z zapisami umowy z Zamawiającym.

10. PRZEPISY ZWIĄZANE

10.1. Normy

1. PN-B-04481 Grunty budowlane. Badania próbek gruntu
3. PN-EN 933-1:2000 Badania geometrycznych właściwości kruszyw. Oznaczenie składu ziarnowego. Metoda przesiewania.
4. PN-EN 933-4:2008 Badania geometrycznych właściwości kruszyw. Część 4: Oznaczenie kształtu ziarn. Wskaźnik kształtu.
5. PN-EN 1097-5:2008 Badania mechanicznych właściwości kruszyw. Część 5: Oznaczenie zawartości wody przez suszenie w suszarce z wentylacją.
6. PN-EN 1097-6:2002 Badania mechanicznych i fizycznych właściwości kruszyw. Część 6: Oznaczenie gęstości ziarn i nasiąkliwości.
7. PN-EN 1367-1:2007 Badania właściwości cieplnych i odporności kruszyw na działanie czynników atmosferycznych -- Część 1: Oznaczanie mrozoodporności
8. PN-EN 1744-1:2000 Badania chemicznych właściwości kruszyw. Analiza chemiczna.
10. PN-B-06714-37 Kruszywa mineralne. Badania. Oznaczanie rozpadu krzemianowego
12. PN-EN 1097-2:2000 Badania mechanicznych i fizycznych właściwości kruszyw -
- Metody oznaczania odporności na rozdrabnianie
13. PN-EN 13043:2004 Kruszywa do mieszanek bitumicznych i powierzchniowych utwaleń stosowanych na drogach, lotniskach i innych powierzchniach przeznaczonych do ruchu.
14. PN-EN 197-1:2002 Cement. Skład i kryteria zgodności dotyczące cementów powszechnego użytku
15. PN-EN 459-1:2003 Wapno budowlane .Część 1: Definicje, wymagania i kryteria zgodności
16. PN-EN 1008:2004 Woda zarobowa do betonu. Specyfikacja pobierania próbek, badanie i ocena przydatności wody zarobowej do betonu, w tym wody odzyskanej z procesów produkcji betonu
17. PN-S-06102 Drogi samochodowe. Podbudowy z kruszyw stabilizowanych mechanicznie

10.2. Inne dokumenty

31. Katalog typowych konstrukcji nawierzchni podatnych i półsztywnych, IBDiM - Warszawa 1997.

D-04.04.02

**PODBUDOWA Z KRUSZYWA NATURALNEGO ŁAMANEGO
STABILIZOWANEGO MECHANICZNIE**

1. WSTĘP

1.1. Przedmiot ST

Przedmiotem niniejszej specyfikacji technicznej wykonania i odbioru robót budowlanych (zwanej dalej specyfikacją techniczną lub ST) są wymagania dotyczące wykonania i odbioru robót związanych z wykonaniem podbudowy z kruszywa naturalnego łamanego stabilizowanego mechanicznie w związku z budową chodnika w ciągu drogi wojewódzkiej nr 339 w miejscowości Warzęgowo, Gmina Wołów.

1.2. Zakres stosowania ST

Specyfikacja techniczna stanowi obowiązującą podstawę opracowania jako dokument przetargowy i kontraktowy przy zlecaniu i realizacji robót na drogach.

1.3. Zakres robót objętych ST

Ustalenia zawarte w niniejszej specyfikacji dotyczą zasad prowadzenia robót związanych z wykonywaniem podbudowy z kruszywa łamanego stabilizowanego mechanicznie.

1.4. Określenia podstawowe

Podbudowa z kruszywa naturalnego łamanego stabilizowanego mechanicznie – jedna lub więcej warstw zagęszczonej mieszanki, która stanowi warstwę nośną nawierzchni drogowej.

Stosowane określenia podstawowe są zgodne z obowiązującymi, odpowiednimi polskimi normami oraz z definicjami podanymi w ST D-00.00.00 „Wymagania ogólne” punkt 1.4.

1.5. Wymagania dotyczące robót

Wykonawca robót jest odpowiedzialny za jakość wykonanych robót oraz za ich zgodność z dokumentacją projektową oraz poleceniami Inżyniera. Ogólne wymagania dotyczące robót podano w ST D-00.00.00 punkt 1.5.

2. MATERIAŁY

2.1. Wymagania dotyczące materiałów

Ogólne wymagania dotyczące materiałów, ich pozyskiwania i składowania, podano w ST D-00.00.00 „Wymagania ogólne” punkt 2.

2.2. Rodzaje materiałów

Materiałem do wykonania podbudowy z kruszyw łamanych stabilizowanych mechanicznie powinno być kruszywo łamane, uzyskane w wyniku przekruszenia surowca skalnego i otczaków albo ziarn żwiru większych od 8 mm.

Kruszywo powinno być jednorodne bez zanieczyszczeń obcych i bez domieszek gliny.

2.3. Wymagania dla materiałów

Lp	Wyszczególnienie właściwości	Wymagania		Badania według
		Kruszywa łamane		
		Podbudowa		
		zasadnicza	pomocnicza	
1	Zawartość ziarn mniejszych niż 0,075 mm, % (m/m)	od 2 do 10	od 2 do 12	PN-NE 933-1:2000
2	Zawartość nadziarna, % (m/m), nie więcej niż	5	10	PN-NE 933-1:2000
3	Zawartość ziarn nieforemnych % (m/m), nie więcej niż	35	40	PN-EN 933-4:2008
4	Zawartość zanieczyszczeń organicznych, % (m/m), nie więcej niż	1	1	PN-B-04481
5	Wskaźnik piaskowy po pięciokrotnym zagęszczeniu metodą I lub II %	od 30 do 70	od 30 do 70	
6	Ścieralność w bębnie Los Angeles a) ścieralność całkowita po pełnej liczbie obrotów, nie więcej niż	35 30	50 35	PN-EN 1097-2:2000

	b) ścieralność częściowa po 1/5 pełnej liczby obrotów, nie więcej niż			
7	Nasiąkliwość, %(m/m), nie więcej niż	3	5	PN-EN 1097-6:2002
8	Mrozoodporność, ubytek masy po 25 cyklach zamrażania, %(m/m), nie więcej niż	5	10	PN-EN 1367-1:2007
9	Rozpad krzemianowy i żelazawy łącznie, % (m/m), nie więcej niż	-	-	PN-B-06714 -37 PN-EN 1744-1:2000
10	Zawartość związków siarki w przeliczeniu na SO ₃ , %(m/m), nie więcej niż	1	1	PN-EN 1744-1:2000
11	Wskaźnik nośności w _{noś} mieszanki kruszywa, %, nie mniejszy niż: a) przy zagęszczeniu I _s ≥ 1,00 b) przy zagęszczeniu I _s ≥ 1,03	80 120	60 -	PN-S-06102

Kruszywo powinno spełniać wymagania normy PN-NE 13043:2004.

Krzywa uziarnienia kruszywa, określona według PN-NE 933-1:2000 powinna leżeć między krzywymi granicznymi pól dobrego uziarnienia.

Krzywa uziarnienia kruszywa powinna być ciągła i nie może przebiegać od dolnej krzywej granicznej uziarnienia do górnej krzywej granicznej uziarnienia na sąsiednich sitach. Wymiar największego ziarna kruszywa nie może przekraczać 2/3 grubości warstwy układanej jednorazowo.

Należy stosować wodę wg PN-EN 1008:2004.

2.4. Źródła kruszywa

Kruszywa użyte do budowy powinny być pobierane tylko ze źródeł uzgodnionych i zatwierdzonych przez Inżyniera. Wykonawca powinien dostarczyć Inżynierowi wyniki badań laboratoryjnych i reprezentatywne próbki tych materiałów.

3. SPRZĘT

3.1. Wymagania dotyczące sprzętu

Ogólne wymagania dotyczące sprzętu podano w ST D-00.00.00. „Wymagania ogólne” punkt 3.

3.2. Sprzęt do wykonywania podbudowy

Wymagania dotyczące sprzętu podano w ST D-04.04.00. „Podbudowa z kruszyw. Wymagania ogólne.”

4. TRANSPORT

4.1. Wymagania dotyczące transportu

Ogólne wymagania dotyczące transportu podano ST D-00.00.00. „Wymagania ogólne” punkt 4.

Rodzaj środków transportu musi być zaakceptowany przez Inżyniera.

4.2. Transport kruszywa

Transport kruszywa powinien odbywać się w sposób przeciwdziałający jego zanieczyszczeniu i rozsegregowaniu. Podczas transportu, kruszywo powinno być zabezpieczone przed wysypywaniem, kruszywo drobne – przed rozpyleniem, przed nadmiernym wysuszeniem i zawilgoceniem.

5. WYKONANIE ROBÓT

5.1. Zasady wykonania robót

Ogólne wymagania dotyczące wykonania robót podano w ST D-00.00.00. „Wymagania ogólne” punkt 5.

5.2. Zakres wykonywanych robót

5.2.1. Wytwarzanie mieszanki kruszywa

Mieszankę kruszywa o uziarnieniu zgodnym z projektowaną krzywą uziarnienia i wilgotności optymalnej należy wytwarzać w mieszankach stacjonarnych gwarantujących otrzymanie jednorodnej mieszanki. Ze względu na konieczność zapewnienia jednorodności materiału nie dopuszcza się wytwarzania mieszanki przez mieszanie poszczególnych frakcji na budowie. Mieszanka po wyprodukowaniu powinna być transportowana na miejsce wbudowania w sposób przeciwdziałający segregacji i nadmiernemu wysychaniu.

5.2.2. Rozkładanie mieszanki kruszywa

Ostateczna grubość po zagęszczeniu powinna być równa grubości projektowanej. Warstwa podbudowy powinna być rozłożona w sposób zapewniający osiągnięcie wymaganych spadków i rzędnych wysokościowych. Kruszywo w miejscach, w których widoczna jest jego segregacja, powinno być przed zagęszczeniem zastąpione materiałem o odpowiednich właściwościach.

Rozpoczęcie budowy każdej następnej warstwy może nastąpić po odbiorze poprzedniej warstwy przez Inżyniera.

5.2.3. Zagęszczenie mieszanki

Podbudowa powinna być zagęszczona zagęszczarkami płytowymi. Jakiegokolwiek nierówności lub zagłębienia powstałe w czasie zagęszczenia powinny być wyrównane przez spulchnienie warstwy kruszywa i dodanie lub usunięcie materiału, aż do otrzymania równej powierzchni. Wilgotność kruszywa podczas zagęszczania powinna być równa wilgotności optymalnej określonej wg normalnej próby Proctora zgodnie z normą PN-88/B-04481 (metoda II). Jeżeli materiał został nadmiernie nawilgocony, powinien zostać osuszony przez mieszanie i napowietrzanie. Jeżeli wilgotność materiału jest niższa od optymalnej, materiał powinien być zwilżony wodą i równomiernie wymieszany. Wilgotność przy zagęszczaniu powinna być w przedziale umożliwiającym prawidłowe zagęszczenie warstwy.

Zagęszczenie należy kontynuować do osiągnięcia wskaźnika zagęszczenia podbudowy nie mniejszego niż 1.0 według normalnej próby Proctora zgodnie z normą PN-88/B-04481 (metoda II) lub jako stosunek modułu odkształcenia wtórnego E_2 do pierwotnego E_1 , który powinien być nie większy niż 2.2.

5.2.4. Utrzymanie podbudowy

Podbudowa po wykonaniu, a przed ułożeniem następnej warstwy, powinna być utrzymywana w dobrym stanie. Jeżeli Wykonawca będzie wykorzystywał, za zgodą Inżyniera, gotową podbudowę do ruchu budowlanego, to jest obowiązany naprawić wszelkie uszkodzenia podbudowy, spowodowane przez ten ruch. Koszt napraw wynikłych z niewłaściwego utrzymania podbudowy obciąża Wykonawcę robót.

6. KONTROLA JAKOŚCI ROBÓT

6.1. Zasady kontroli jakości robót

Ogólne wymagania dotyczące kontroli jakości robót podano ST D-00.00.00. „Wymagania ogólne” punkt 6.

6.2. Badania przed przystąpieniem do robót

Przed przystąpieniem do robót Wykonawca powinien wykonać badania kruszyw i przedstawić wyniki tych badań Inżynierowi. Badania te powinny obejmować wszystkie właściwości kruszyw określonych w punkcie 2.3 niniejszej ST.

6.3. Badania w czasie robót

6.3.1. Częstotliwość oraz zakres badań i pomiarów

Częstotliwość oraz zakres badań podano w tablicy 2.

Tablica 2. Częstotliwość oraz zakres badań przy budowie podbudowy z kruszyw stabilizowanych mechanicznie

Lp.	Wyszczególnienie badań	Częstotliwość badań	
		Minimalna liczba badań na dziennej działce roboczej	Maksymalna powierzchnia podbudowy przypadająca na jedno badanie (m ²)
1	Uziarnienie mieszanki	2	600
2	Wilgotność mieszanki		
3	Zagęszczenie warstwy	10 próbek	na 10000 m ²
4	Badanie właściwości kruszywa wg pkt 2.3.	dla każdej partii kruszywa i przy każdej zmianie kruszywa	

6.3.2. Uziarnienie mieszanki

Uziarnienie mieszanki powinno być zgodne z wymaganiami podanymi w pkt 2.3. Próbkę należy pobierać w sposób losowy, z rozłożonej warstwy, przed jej zagęszczeniem. Wyniki badań powinny być na bieżąco przekazywane Inżynierowi.

6.3.3. Wilgotność mieszanki

Wilgotność mieszanki powinna odpowiadać wilgotności optymalnej, określonej według próby Proctora, zgodnie z PN-B-04481 (metoda II), z tolerancją +10% -20%.

Wilgotność należy określić według PN-NE 1097-5:2008.

6.3.4. Zagęszczenie podbudowy

Zagęszczenie każdej warstwy powinno odbywać się aż do osiągnięcia wymaganego wskaźnika zagęszczenia. W przypadku, gdy przeprowadzenie badania zagęszczenia podbudowy jest niemożliwe ze względu na gruboziarniste kruszywo, kontrolę zagęszczenia należy oprzeć na metodzie obciążeń płytowych i nie rzadziej niż raz na 5000 m².

Zagęszczenie podbudowy stabilizowanej mechanicznie należy uznać za prawidłowe, gdy stosunek wtórnego modułu E_2 do pierwotnego modułu odkształcenia E_1 jest nie większy od 2,2 dla każdej warstwy konstrukcyjnej podbudowy.

$$\frac{E_2}{E_1} \leq 2,2$$

6.3.5. Właściwości kruszywa

Badania kruszywa powinny obejmować ocenę wszystkich właściwości określonych w punkcie 2.3.

Próbki do badań pełnych powinny być pobierane przez Wykonawcę w sposób losowy w obecności Inżyniera.

6.4. Pomiary cech geometrycznych podbudowy

6.4.1. Częstotliwość oraz zakres pomiarów

Częstotliwość oraz zakres pomiarów dotyczących cech geometrycznych podbudowy podano w tabl. 3.

Tablica 3. Częstotliwość oraz zakres pomiarów wykonanej podbudowy z kruszywa stabilizowanego mechanicznie

Lp.	Wyszczególnienie badań i pomiarów	Minimalna częstotliwość pomiarów
1	Szerokość podbudowy	10 razy na 1 km
2	Równość podłużna	co 20 m łątą na każdym pasie ruchu
3	Równość poprzeczna	10 razy na 1 km
4	Spadki poprzeczne*)	10 razy na 1 km
5	Rzędne wysokościowe	co 20 m osi podłużnej jezdni i krawędzi oraz co 10m na odcinkach krzywoliniowych
6	Ukształtowanie osi w planie*)	co 100 m
7	Grubość podbudowy	Podczas budowy: w 3 punktach na każdej działce roboczej, lecz nie rzadziej niż raz na 400 m ² Przed odbiorem: w 3 punktach, lecz nie rzadziej niż raz na 2000 m ²
8	Nośność podbudowy: - moduł odkształcenia - ugięcie sprężyste	co najmniej w dwóch przekrojach na każde 1000 m co najmniej w 20 punktach na każde 1000 m

*) Dodatkowe pomiary spadków poprzecznych i ukształtowania osi w planie należy wykonać w punktach głównych łuków poziomych.

6.4.2. Szerokość podbudowy

Szerokość podbudowy nie może różnić się od szerokości projektowanej o więcej niż +10 cm, -5 cm.

Na jezdniach bez krawężników szerokość podbudowy powinna być większa od szerokości warstwy wyżej leżącej o co najmniej 25 cm.

6.4.3. Równość podbudowy

Nierówności podłużne podbudowy należy mierzyć 4-metrową łątą lub planografem.

Nierówności poprzeczne podbudowy należy mierzyć 4-metrową łątą.

Nierówności podbudowy nie mogą przekraczać:

- 10 mm dla podbudowy zasadniczej,

6.4.4. Spadki poprzeczne podbudowy

Spadki poprzeczne podbudowy na prostych i łukach powinny być zgodne z dokumentacją projektową, z tolerancją $\pm 0,5$ %.

6.4.5. Rzędne wysokościowe podbudowy

Różnice pomiędzy rzędnymi wysokościowymi podbudowy i rzędnymi projektowanymi nie powinny przekraczać - 1 cm, +0 cm.

6.4.6. Ukształtowanie osi podbudowy

Oś podbudowy w planie nie może być przesunięta w stosunku do osi projektowanej o więcej niż ± 5 cm.

6.4.7. Grubość podbudowy

Grubość podbudowy nie może się różnić od grubości projektowanej o więcej niż:

- dla podbudowy zasadniczej $\pm 10\%$,
- dla podbudowy pomocniczej $+10\%$, -15% .

6.4.8. Nośność podbudowy

- moduł odkształcenia powinien być zgodny z podanym w tablicy 4,
- ugięcie sprężyste powinno być zgodne z podanym w tablicy 4.

Tablica 4. Cechy podbudowy

Podbudowa z kruszywa o wskaźniku $w_{noś}$ nie mniejszym niż, %	Wymagane cechy podbudowy				
	Wskaźnik zagęszczenia I_s nie mniejszy niż	Maksymalne ugięcie sprężyste pod kołem, mm		Minimalny moduł odkształcenia mierzony płytą o średnicy 30 cm, MPa	
		40 kN	50 kN	od pierwszego obciążenia E_1	od drugiego obciążenia E_2
80	1,0	1,25	1,40	80	160

6.5. Zasady postępowania z wadliwie wykonanymi odcinkami podbudowy

6.5.1. Niewłaściwe cechy geometryczne podbudowy

Wszystkie powierzchnie podbudowy, które wykazują większe odchylenia od określonych w punkcie 6.4 powinny być naprawione przez spulchnienie lub zerwanie do głębokości co najmniej 10 cm, wyrównane i powtórnie zagęszczone. Dodanie nowego materiału bez spulchnienia wykonanej warstwy jest niedopuszczalne. Jeżeli szerokość podbudowy jest mniejsza od szerokości projektowanej o więcej niż 5 cm i nie zapewnia podparcia warstwom wyżej leżącym, to Wykonawca powinien na własny koszt poszerzyć podbudowę przez spulchnienie warstwy na pełną grubość do połowy szerokości pasa ruchu, dolożenie materiału i powtórne zagęszczenie.

6.5.2. Niewłaściwa grubość podbudowy

Na wszystkich powierzchniach wadliwych pod względem grubości, Wykonawca wykona naprawę podbudowy. Powierzchnie powinny być naprawione przez spulchnienie lub wybranie warstwy na odpowiednią głębokość, zgodnie z decyzją Inżyniera, uzupełnione nowym materiałem o odpowiednich właściwościach, wyrównane i ponownie zagęszczone.

Roboty te Wykonawca wykona na własny koszt. Po wykonaniu tych robót nastąpi ponowny pomiar i ocena grubości warstwy, według wyżej podanych zasad, na koszt Wykonawcy.

6.5.3. Niewłaściwa nośność podbudowy

Jeżeli nośność podbudowy będzie mniejsza od wymaganej, to Wykonawca wykona wszelkie roboty niezbędne do zapewnienia wymaganej nośności, zalecone przez Inżyniera.

Koszty tych dodatkowych robót poniesie Wykonawca podbudowy tylko wtedy, gdy zaniżenie nośności podbudowy wynikało z niewłaściwego wykonania robót przez Wykonawcę podbudowy.

7. OBMIAR ROBÓT

7.1. Zasady obmiaru robót

Ogólne wymagania dotyczące obmiaru robót podano ST D-00.00.00. „Wymagania ogólne” punkt 7.

7.2. Jednostka obmiarowa

Jednostką obmiarową jest 1 m^2 (metr kwadratowy) wykonanej podbudowy z kruszywa naturalnego łamanego stabilizowanego mechanicznie.

8. ODBIÓR ROBÓT

Zgodnie z zapisami umowy z Zamawiającym.

9. PODSTAWA PŁATNOŚCI

Zgodnie z zapisami umowy z Zamawiającym.

10. PRZEPISY ZWIĄZANE

10.1. Normy

1. PN-B-04481 Grunty budowlane. Badania próbek gruntu

2. PN-EN 933-1:2000 Badania geometrycznych właściwości kruszyw. Oznaczenie składu ziarnowego. Metoda przesiewania.
3. PN-EN 933-4:2008 Badania geometrycznych właściwości kruszyw. Część 4: Oznaczenie kształtu ziarn. Wskaźnik kształtu.
4. PN-EN 1097-5:2008 Badania mechanicznych właściwości kruszyw. Część 5: Oznaczenie zawartości wody przez suszenie w suszarce z wentylacją.
5. PN-EN 1097-6:2002 Badania mechanicznych i fizycznych właściwości kruszyw. Część 6: Oznaczenie gęstości ziarn i nasiąkliwości
6. PN-EN 1367-1:2007 Badania właściwości cieplnych i odporności kruszyw na działanie czynników atmosferycznych -- Część 1: Oznaczanie mrozoodporności
7. PN-EN 1744-1:2000 Badania chemicznych właściwości kruszyw. Analiza chemiczna.
8. PN-B-06714-37 Kruszywa mineralne. Badania. Oznaczanie rozpadu krzemianowego
9. PN-EN 1097-2:2000 Badania mechanicznych i fizycznych właściwości kruszyw -- Metody oznaczania odporności na rozdrabnianie
10. PN-EN 13043:2004 Kruszywa do mieszanek bitumicznych i powierzchniowych utrwaleń stosowanych na drogach, lotniskach i innych powierzchniach przeznaczonych do ruchu.
11. PN-S-06102 Drogi samochodowe. Podbudowy z kruszyw stabilizowanych mechanicznie

10.2. Inne dokumenty

Katalog typowych konstrukcji nawierzchni podatnych i półsztywnych, IBDiM - Warszawa 1997.

D -05.00.00
NAWIERZCHNIA

D -04.03.01

**OCZYSZCZENIE I SKROPIENIE WARSTW
KONSTRUKCYJNYCH**

1. WSTĘP

1.1. Przedmiot ST

Przedmiotem niniejszej specyfikacji technicznej wykonania i odbioru robót budowlanych (zwanej dalej specyfikacją techniczną lub ST) są wymagania ogólne dotyczące wykonania i odbioru robót związanych z oczyszczeniem i skropieniem warstw konstrukcyjnych w związku z budową chodnika w ciągu drogi wojewódzkiej nr 339 w miejscowości Warzęgowo, Gmina Wołów.

1.2. Zakres stosowania ST

Specyfikacja techniczna stanowi obowiązującą podstawę opracowania jako dokument przetargowy i kontraktowy przy zlecaniu i realizacji robót wymienionych w punkcie 1.1.

1.3. Zakres robót objętych ST

Ustalenia zawarte w niniejszej specyfikacji dotyczą zasad prowadzenia robót związanych z oczyszczeniem i skropieniem warstw konstrukcyjnych przed ułożeniem następnej warstwy nawierzchni.

1.4. Określenia podstawowe

Określenia podstawowe są zgodne z obowiązującymi, odpowiednimi polskimi normami i z definicjami podanymi w ST D-M-00.00.00 „Wymagania ogólne” pkt 1.4.

1.5. Wymagania dotyczące robót

Ogólne wymagania dotyczące robót podano w ST D-M-00.00.00 „Wymagania ogólne” pkt 1.5.

2. MATERIAŁY

2.1. Wymagania dotyczące materiałów

Wymagania dotyczące materiałów, ich pozyskiwania i składowania, podano w ST D-M-00.00.00 „Wymagania ogólne” pkt 2.

2.2. Rodzaje materiałów do wykonania skropienia

Materiałami stosowanymi przy skropieniu warstw konstrukcyjnych nawierzchni są:

a) do skropienia podbudowy nieasfaltowej:

- kationowe emulsje średniorzpadowe wg WT.EmA-1994 [5],

2.3. Wymagania dla materiałów

Wymagania dla kationowej emulsji asfaltowej podano w EmA-94 [5].

2.4. Zużycie lepiszczy do skropienia

Orientacyjne zużycie lepiszczy do skropienia warstw konstrukcyjnych nawierzchni podano w tablicy 1.

Tablica 1. Orientacyjne zużycie lepiszczy do skropienia warstw konstrukcyjnych nawierzchni

Lp.	Rodzaj lepiszcza	Zużycie (kg/m ²)
1	Emulsja asfaltowa kationowa	od 0,4 do 1,2

Warstwę podbudowy przed wykonaniem warstwy wiążącej należy skropić emulsją asfaltową w ilości 0,8 kg/m².

2.5. Składowanie lepiszczy

Warunki przechowywania nie mogą powodować utraty cech lepiszcza i obniżenia jego jakości.

Lepiszczce należy przechowywać w zbiornikach stalowych wyposażonych w urządzenia grzewcze i zabezpieczonych przed dostępem wody i zanieczyszczeniem. Dopuszcza się magazynowanie lepiszczy w

zbiornikach murowanych, betonowych lub żelbetowych przy spełnieniu tych samych warunków, jakie podano dla zbiorników stalowych.

Emulsję można magazynować w opakowaniach transportowych lub stacjonarnych zbiornikach pionowych z nalewaniem od dna.

Nie należy stosować zbiornika walcowego leżącego, ze względu na tworzenie się na dużej powierzchni cieczy „kożucha” asfaltowego zatykającego później przewody.

Przy przechowywaniu emulsji asfaltowej należy przestrzegać zasad ustalonych przez producenta.

3. SPRZĘT

3.1. Wymagania dotyczące sprzętu

Wymagania dotyczące sprzętu podano w ST D-M-00.00.00 „Wymagania ogólne” pkt 3.

3.2. Sprzęt do oczyszczania warstw nawierzchni

Wykonawca przystępujący do oczyszczania warstw nawierzchni, powinien wykazać się możliwością korzystania z następującego sprzętu:

szczotek mechanicznych, zaleca się użycie urządzeń dwuszcotkowych. Pierwsza ze szczotek powinna być wykonana z twardych elementów czyszczących i służyć do zdrapywania oraz usuwania zanieczyszczeń przylegających do czyszczonej warstwy. Druga szczotka powinna posiadać miękkie elementy czyszczące i służyć do zamiatania. Zaleca się używanie szczotek wyposażonych w urządzenia odpylające,

- sprzęzarek,
- zbiorników z wodą,
- szczotek ręcznych.

3.3. Sprzęt do skrapiania warstw nawierzchni

Do skrapiania warstw nawierzchni należy używać skrapiarke lepiszcza. Skrapiarke powinna być wyposażona w urządzenia pomiarowo-kontrolne pozwalające na sprawdzanie i regulowanie następujących parametrów:

- temperatury rozkładanego lepiszcza,
- ciśnienia lepiszcza w kolektorze,
- obrotów pompy dozującej lepiszcze,
- prędkości poruszania się skrapiarke,
- wysokości i długości kolektora do rozkładania lepiszcza,
- dozatora lepiszcza.

Zbiornik na lepiszcze skrapiarke powinien być izolowany termicznie tak, aby było możliwe zachowanie stałej temperatury lepiszcza.

Wykonawca powinien posiadać aktualne świadectwo cechowania skrapiarke.

Skrapiarke powinna zapewnić rozkładanie lepiszcza z tolerancją $\pm 10\%$ od ilości założonej.

4. TRANSPORT

4.1. Wymagania dotyczące transportu

Wymagania dotyczące transportu podano w ST D-M-00.00.00 „Wymagania ogólne” pkt 4.

4.2. Transport lepiszczy

Emulsja może być transportowana w cysternach, autocysternach, skrapiarce, beczkach i innych opakowaniach pod warunkiem, że nie będą korodowały pod wpływem emulsji i nie będą powodowały jej rozpadu. Cysterny przeznaczone do przewozu emulsji powinny być przedzielone przegrodami, dzielącymi je na komory o pojemności nie większej niż 1 m³, a każda przegroda powinna mieć wykroje w dnie umożliwiające przepływ emulsji. Cysterny, pojemniki i zbiorniki przeznaczone do transportu lub składowania emulsji powinny być czyste i nie powinny zawierać resztek innych lepiszczy.

5. WYKONANIE ROBÓT

5.1. Zasady wykonania robót

Zasady wykonania robót podano w ST D-M-00.00.00 „Wymagania ogólne” pkt 5.

5.2. Oczyszczenie warstw nawierzchni

Oczyszczenie warstw nawierzchni polega na usunięciu luźnego materiału, brudu, błota i kurzu przy użyciu szczotek mechanicznych, a w razie potrzeby wody pod ciśnieniem. W miejscach trudno dostępnych należy używać szczotek ręcznych. W razie potrzeby, na terenach niezabudowanych, bezpośrednio przed skropieniem warstwa powinna być oczyszczona z kurzu przy użyciu sprężonego powietrza.

5.3. Skropienie warstw nawierzchni

Warstwa przed skropieniem powinna być oczyszczona.

Jeżeli do czyszczenia warstwy była używana woda, to skropienie lepiszczem może nastąpić dopiero po wyschnięciu warstwy, z wyjątkiem zastosowania emulsji, przy których nawierzchnia może być wilgotna.

Skropienie warstwy może rozpocząć się po akceptacji przez Inżyniera jej oczyszczenia.

Warstwa nawierzchni powinna być skrapiana lepiszczem przy użyciu skrapiarek, a w miejscach trudno dostępnych ręcznie (za pomocą węża z dyszą rozpryskową).

Temperatury lepiszcza powinny mieścić się w przedziałach podanych w tablicy 2.

Tablica 2. Temperatury lepiszcza przy skrapianiu

Lp.	Rodzaj lepiszcza	Temperatury (°C)
1	Emulsja asfaltowa kationowa	od 20 do 40 *)

*) W razie potrzeby emulsję należy ogrzać do temperatury zapewniającej wymaganą lepkość.

Jeżeli do skropienia została użyta emulsja asfaltowa, to skropiona warstwa powinna być pozostawiona bez jakiegokolwiek ruchu na czas niezbędny dla umożliwienia penetracji lepiszcza w warstwę i odparowania wody z emulsji. W zależności od rodzaju użytej emulsji czas ten wynosi od 1 godz. do 24 godzin.

Przed ułożeniem warstwy z mieszanki mineralno-bitumicznej Wykonawca powinien zabezpieczyć skropioną warstwę nawierzchni przed uszkodzeniem dopuszczając tylko niezbędny ruch budowlany.

6. KONTROLA JAKOŚCI ROBÓT

6.1. Zasady kontroli jakości robót

Zasady kontroli jakości robót podano w ST D-M-00.00.00 „Wymagania ogólne” pkt 6.

6.2. Badania przed przystąpieniem do robót

Przed przystąpieniem do robót Wykonawca powinien przeprowadzić próbne skropienie warstwy w celu określenia optymalnych parametrów pracy skraparki i określenia wymaganej ilości lepiszcza w zależności od rodzaju i stanu warstwy przewidzianej do skropienia.

6.3. Badania w czasie robót

6.3.1. Badania lepiszczy

Ocena lepiszczy powinna być oparta na atestach producenta z tym, że Wykonawca powinien kontrolować dla każdej dostawy właściwości lepiszczy podane w tablicy 3.

Tablica 3. Właściwości lepiszczy kontrolowane w czasie robót

Lp.	Rodzaj lepiszcza	Kontrolowane właściwości	Badanie według normy
1	Emulsja asfaltowa kationowa	lepkość	EmA-94 [5]

6.3.2. Sprawdzenie jednorodności skropienia i zużycia lepiszcza

Należy przeprowadzić kontrolę ilości rozkładanego lepiszcza według metody podanej w opracowaniu „Powierzchniowe utrwalenia. Oznaczanie ilości rozkładanego lepiszcza i kruszywa” [4].

7. OBMIAR ROBÓT

7.1. Zasady obmiaru robót

Zasady obmiaru robót podano w ST D-M-00.00.00 „Wymagania ogólne” pkt 7.

7.2. Jednostka obmiarowa

Jednostką obmiarową jest:

- m² (metr kwadratowy) oczyszczonej powierzchni,
- m² (metr kwadratowy) powierzchni skropionej.

8. ODBIÓR ROBÓT

Ogólne zasady odbioru robót podano w ST D-M-00.00.00 „Wymagania ogólne” pkt 8.

Roboty uznaje się za wykonane zgodnie z dokumentacją projektową, ST i wymaganiami Inżyniera, jeżeli wszystkie pomiary i badania z zachowaniem tolerancji wg pkt 6 dały wyniki pozytywne.

9. PODSTAWA PŁATNOŚCI

9.1. Ustalenia dotyczące podstawy płatności

Ustalenia dotyczące podstawy płatności podano w ST D-M-00.00.00 „Wymagania ogólne” pkt 9.

9.2. Cena jednostki obmiarowej

Cena 1 m² oczyszczenia warstw konstrukcyjnych obejmuje:

- mechaniczne oczyszczenie każdej niżej położonej warstwy konstrukcyjnej nawierzchni z ewentualnym polewaniem wodą lub użyciem sprężonego powietrza,
- ręczne odspojenie stwardniałych zanieczyszczeń.

Cena 1 m² skropienia warstw konstrukcyjnych obejmuje:

- dostarczenie lepiszcza i napełnienie nim skrapiarek,
- podgrzanie lepiszcza do wymaganej temperatury,
- skropienie powierzchni warstwy lepiszczem,
- przeprowadzenie pomiarów i badań laboratoryjnych wymaganych w specyfikacji technicznej.

10. PRZEPISY ZWIĄZANE

10.1. Normy

- | | | |
|----|------------|--|
| 1. | PN-C-04134 | Przetwory naftowe. Pomiar penetracji asfaltów |
| 2. | PN-C-96170 | Przetwory naftowe. Asfalty drogowe |
| 3. | PN-C-96173 | Przetwory naftowe. Asfalty upłynnione AUN do nawierzchni drogowych |

10.2. Inne dokumenty

4. „Powierzchniowe utrwalenia. Oznaczanie ilości rozkładanego lepiszcza i kruszywa”. Zalecone przez GDDP do stosowania pismem GDDP-5.3a-551/5/92 z dnia 1992-02-03.

5. Warunki Techniczne. Drogowe kationowe emulsje asfaltowe EmA-94. IBDiM - 1994 r.

D-05.03.05

NAWIERZCHNIA Z BETONU ASFALTOWEGO

1. WSTĘP

1.1. Przedmiot ST

Przedmiotem niniejszej szczegółowej specyfikacji technicznej wykonania i odbioru robót budowlanych (zwanej dalej specyfikacją techniczną lub ST) są wymagania dotyczące wykonania i odbioru robót związanych z wykonaniem nawierzchni z betonu asfaltowego w związku z budową chodnika w ciągu drogi wojewódzkiej nr 339 w miejscowości Warzęgowo, Gmina Wołów.

1.2. Zakres stosowania ST

Specyfikacja techniczna (ST) stanowi obowiązującą podstawę opracowania jako dokument przetargowy i kontraktowy przy zleceniu i realizacji robót wymienionych w punkcie 1.1.

1.3. Zakres robót objętych ST

Ustalenia zawarte w niniejszej specyfikacji dotyczą zasad prowadzenia robót związanych z wykonywaniem warstwy ścieralnej z betonu asfaltowego wg PN-S-96025:2000 [10].

1.4. Określenia podstawowe

1.4.1. Mieszanka mineralna (MM) - mieszanka kruszywa i wypełniacza mineralnego o określonym składzie i uziarnieniu.

1.4.2. Mieszanka mineralno-asfaltowa (MMA) - mieszanka mineralna z odpowiednią ilością asfaltu lub polimeroasfaltu, wytworzona na gorąco, w określony sposób, spełniająca określone wymagania.

1.4.3. Beton asfaltowy (BA) - mieszanka mineralno-asfaltowa ułożona i zagęszczona.

1.4.4. Środek adhezyjny - substancja powierzchniowo czynna, która poprawia adhezję asfaltu do materiałów mineralnych oraz zwiększa odporność błonki asfaltu na powierzchni kruszywa na odmywanie wodą; może być dodawany do asfaltu lub do kruszywa.

1.4.5. Podłoże pod warstwę asfaltową - powierzchnia przygotowana do ułożenia warstwy z mieszanki mineralno-asfaltowej.

1.4.6. Asfalt upłynniony - asfalt drogowy upłynniony lotnymi rozpuszczalnikami.

1.4.7. Emulsja asfaltowa kationowa - asfalt drogowy w postaci zawiesiny rozproszonego asfaltu w wodzie.

1.4.8. Próba technologiczna – wytworzenie mieszanki mineralno-asfaltowej w celu sprawdzenia, czy jej właściwości są zgodne z receptą laboratoryjną.

1.4.9. Odcinek próbny – odcinek warstwy nawierzchni (o długości co najmniej 50 m) wykonany w warunkach zbliżonych do warunków budowy, w celu sprawdzenia pracy sprzętu i uzyskiwanych parametrów technicznych robót.

1.4.10. Kategoria ruchu (KR) – obciążenie drogi ruchem samochodowym, wyrażone w osiach obliczeniowych (100 kN) na obliczeniowy pas ruchu na dobę.

1.4.11. Pozostałe określenia podstawowe są zgodne z odpowiednimi polskimi normami i z definicjami podanymi w ST D-M-00.00.00 „Wymagania ogólne” pkt 1.4.

1.5. Ogólne wymagania dotyczące robót

Ogólne wymagania dotyczące robót podano w ST D-M-00.00.00 „Wymagania ogólne” pkt 1.5.

2. MATERIAŁY

2.1. Ogólne wymagania dotyczące materiałów

Ogólne wymagania dotyczące materiałów, ich pozyskiwania i składowania, podano w ST D-M-00.00.00 „Wymagania ogólne” pkt 2.

2.2. Asfalt

Należy stosować asfalt drogowy spełniający wymagania określone w PN-EN 12591:2004. W projekcie przyjęto wykorzystanie asfaltu drogowego 50/70.

2.3. Wypełniacz

Należy stosować wypełniacz, spełniający wymagania określone w PN-EN 13043:2004 dla wypełniacza podstawowego i zastępczego.

Przechowywanie wypełniacza powinno być zgodne z PN-EN 13043:2004.

Tablica 1. Wymagania wobec materiałów do warstwy ścieralnej z betonu asfaltowego

Lp.	Rodzaj materiału nr normy	Wymagania wobec materiałów w zależności od kategorii ruchu
		KR 1
1	Kruszywo łamane granulowane wg PN-EN 13043:2004, PN-EN 13043:2004 a) ze skał magmowych i przeobrażonych b) ze skał osadowych c) z surowca sztucznego (żuźle pomiedziowe i stalownicze)	kl. I, II ¹⁾ ; gat.1 jw. ²⁾ kl. I; gat.1
2	Kruszywo łamane zwykle wg PN-EN 13043:2004	-
3	Żwir i mieszanka wg PN-EN 13043:2004	-
4	Grys i żwir kruszony z naturalnie rozdrobnionego surowca skalnego wg WT/MK-CZDP 84	kl. I; gat.1
5	Piasek wg PN-EN 13043:2004	-
6	Wypełniacz mineralny: a) wg PN-EN 13043:2004 b) innego pochodzenia wg orzeczenia laboratoryjnego	podstawowy - - -
7	Asfalt drogowy wg PN-EN 12591:2004	50/70
1) tylko pod względem ścieralności w bębnie kulowym, pozostałe cechy jak dla kl. I; gat. 1 2) tylko dolomity kl. I, gat.1 w ilości ≤ 50% m/m we frakcji grysowej w mieszance z innymi kruszywami, w ilości ≤ 100% m/m we frakcji piaskowej oraz kwarcytu i piaskowce bez ograniczenia ilościowego 3) preferowany rodzaj asfaltu		

Tablica 2. Wymagania wobec materiałów do warstwy wiążącej z betonu asfaltowego

Lp.	Rodzaj materiału nr normy	Wymagania wobec materiałów w zależności od kategorii ruchu
		KR 1
1	Kruszywo łamane granulowane wg PN-EN 13043:2004, PN-EN 13043:2004 a) z surowca skalnego b) z surowca sztucznego (żuźle pomiedziowe i stalownicze)	kl. I, II ¹⁾ ; gat.1, 2 kl. I; gat. 1
2	Kruszywo łamane zwykle wg PN-EN 13043:2004	-
3	Żwir i mieszanka wg PN-EN 13043:2004	-

4	Grys i żwir kruszony z naturalnie rozdrobnionego surowca skalnego wg WT/MK-CZDP 84	kl. I, II ¹⁾ gat.1, 2
5	Piasek wg PN-EN 13043:2004	-
6	Wypełniacz mineralny: a) wg PN-EN 13043:2004 b) innego pochodzenia wg orzeczenia laboratoryjnego	podstawowy - - -
7	Asfalt drogowy wg PN-EN 12591:2004	50/70
1) tylko pod względem ścieralności w bębnie kulowym, inne cechy jak dla kl. I; gat. 1		

2.4. Kruszywo

Należy stosować kruszywa podane w tablicy 1 i 2.

Składowanie kruszywa powinno odbywać się w warunkach zabezpieczających je przed zanieczyszczeniem i zmieszaniem z innymi asortymentami kruszywa lub jego frakcjami.

2.5. Emulsja asfaltowa kationowa

Należy stosować drogowe kationowe emulsje asfaltowe spełniające wymagania określone w WT.EmA-99.

3. SPRZĘT

3.1. Ogólne wymagania dotyczące sprzętu

Ogólne wymagania dotyczące sprzętu podano w ST D-M-00.00.00 „Wymagania ogólne” pkt 3.

3.2. Sprzęt do wykonania nawierzchni z betonu asfaltowego

Wykonawca przystępujący do wykonania warstw nawierzchni z betonu asfaltowego powinien wykazać się możliwością korzystania z następującego sprzętu:

- wytwórni (otaczarki) o mieszanii cyklicznym lub ciągłym do wytwarzania mieszanek mineralno-asfaltowych,
- układarek do układania mieszanek mineralno-asfaltowych typu zagęszczanego,
- skrapiarek,
- walców lekkich, średnich i ciężkich ,
- walców stalowych gładkich ,
- walców ogumionych,
- szczotek mechanicznych lub/i innych urządzeń czyszczących,
- samochodów samowładowczych z przykryciem lub termosów.

4. TRANSPORT

4.1. Ogólne wymagania dotyczące transportu

Ogólne wymagania dotyczące transportu podano w ST D-M-00.00.00 „Wymagania ogólne” pkt 4.

4.2. Transport materiałów

4.2.1. Asfalt

Transport asfaltów drogowych może odbywać się w:

- cysternach kolejowych,
 - cysternach samochodowych,
 - bębnach blaszanych,
- lub innych pojemnikach stalowych, zaakceptowanych przez Inżyniera.

4.2.2. Wypełniacz

Wypełniacz luzem należy przewozić w cysternach przystosowanych do przewozu materiałów sypkich, umożliwiających rozładunek pneumatyczny.

Wypełniacz workowany można przewozić dowolnymi środkami transportu w sposób zabezpieczony przed zawilgoceniem i uszkodzeniem worków.

4.2.3. Kruszywo

Kruszywo można przewozić dowolnymi środkami transportu, w warunkach zabezpieczających je przed zanieczyszczeniem, zmieszaniem z innymi asortymentami kruszywa lub jego frakcjami i nadmiernym zawilgoceniem.

4.2.4. Mieszanka betonu asfaltowego

Mieszankę betonu asfaltowego należy przewozić pojazdami samowładowczymi z przykryciem w czasie transportu i podczas oczekiwania na rozładunek.

Czas transportu od załadunku do rozładunku nie powinien przekraczać 2 godzin z jednoczesnym spełnieniem warunku zachowania temperatury wbudowania.

Zaleca się stosowanie samochodów termosów z podwójnymi ścianami skrzyni wyposażonej w system ogrzewczy.

5. WYKONANIE ROBÓT

5.1. Ogólne zasady wykonania robót

Ogólne zasady wykonania robót podano w ST D-M-00.00.00 „Wymagania ogólne” pkt 5.

5.2. Projektowanie mieszanki mineralno-asfaltowej

Przed przystąpieniem do robót, w terminie uzgodnionym z Inżynierem, Wykonawca dostarczy Inżynierowi do akceptacji projekt składu mieszanki mineralno-asfaltowej oraz wyniki badań laboratoryjnych poszczególnych składników i próbki materiałów pobrane w obecności Inżyniera do wykonania badań kontrolnych przez Inwestora.

Projektowanie mieszanki mineralno-asfaltowej polega na:

- doborze składników mieszanki mineralnej,
- doborze optymalnej ilości asfaltu,
- określeniu jej właściwości i porównaniu wyników z założeniami projektowymi.

Krzywa uziarnienia mieszanki mineralnej powinna mieścić się w polu dobrego uziarnienia wyznaczonego przez krzywe graniczne.

5.2.1. Warstwa ścieralna z betonu asfaltowego

Rzędne krzywych granicznych uziarnienia mieszanek mineralnych do warstwy ścieralnej z betonu asfaltowego oraz orientacyjne zawartości asfaltu podano w tablicy 3.

Tablica 3. Rzędne krzywych granicznych uziarnienia mieszanki mineralnej do warstwy ścieralnej z betonu asfaltowego oraz orientacyjne zawartości asfaltu

Właściwość	Przesiew, [% (m/m)]	
	AC11S	
Wymiar sita #, [mm]	od	do
16	100	-
11,2	90	100
8	70	90
2	45	60
0,125	8	22
0,063	6	12,0
Zawartość lepiszcza, minimum)	Bmin5,6	

Wykonana warstwa ścieralna z betonu asfaltowego powinna spełniać wymagania podane w tablicy 4.

Tablica 4.

Właściwość	Warunki zagęszczenia wg PN-EN 13108-2014/21	Metoda i warunki badania	AC11S
Zawartość wolnych przestrzeni	C.1.2, ubijanie, 2×50 uderzeń	PN-EN 12697-8 [33], p. 4	$V_{min1,0}$ V_{max}
Wolne przestrzenie wypełnione lepikiem	C.1.2, ubijanie, 2×50 uderzeń	PN-EN 12697-8 [33], p. 5	VFB_{min75} VFB_{min80}
Zawartość wolnych przestrzeni w mieszance mineralnej	C.1.2, ubijanie, 2×50 uderzeń	PN-EN 12697-8 [33], p. 5	VM_{Amin16}
Odporność na działanie wody	C.1.1, ubijanie, 2×25 uderzeń	PN-EN 12697-12 [35], przechowywanie w 40°C z jednym cyklem zamrażania, badanie w 15°C	$ITSR_{90}$

5.3. Wytwarzanie mieszanki mineralno-asfaltowej

Mieszankę mineralno-asfaltową produkuje się w otaczarce o mieszanii cyklicznym lub ciągłym zapewniającej prawidłowe dozowanie składników, ich wysuszenie i wymieszanie oraz zachowanie temperatury składników i gotowej mieszanki mineralno-asfaltowej.

Dozowanie składników, w tym także wstępne, powinno być wagowe i zautomatyzowane oraz zgodne z receptą. Dopuszcza się dozowanie objętościowe asfaltu, przy uwzględnieniu zmiany jego gęstości w zależności od temperatury. Tolerancje dozowania składników mogą wynosić: jedna działka elementarna wagi, względnie przepływomierza, lecz nie więcej niż $\pm 2\%$ w stosunku do masy składnika.

Jeżeli jest przewidziane dodanie środka adhezyjnego, to powinien on być dozowany do asfaltu w sposób i w ilościach określonych w receptce.

Asfalt w zbiorniku powinien być ogrzewany w sposób pośredni, z układem termostatowania, zapewniającym utrzymanie stałej temperatury z tolerancją $\pm 5^\circ\text{C}$.

Temperatura asfaltu 50/70 w zbiorniku nie powinna przekraczać 180°C .

Kruszywo powinno być wysuszone i tak podgrzane, aby mieszanka mineralna po dodaniu wypełniacza uzyskała właściwą temperaturę. Maksymalna temperatura gorącego kruszywa nie powinna być wyższa o więcej niż 30°C od maksymalnej temperatury mieszanki mineralno-asfaltowej.

Temperatura mieszanki mineralno-asfaltowej powinna wynosić od 140°C do 180°C ,

5.4. Przygotowanie podłoża

Podłoże pod warstwę nawierzchni z betonu asfaltowego powinno być wyprofilowane i równe. Powierzchnia podłoża powinna być sucha i czysta.

Nierówności podłoża pod warstwy asfaltowe nie powinny być większe od podanych w tabelicy 7.

Tablica 7. Maksymalne nierówności podłoża pod warstwy asfaltowe, mm

Lp.	Drogi i place	Podłoże pod warstwę	
		ścieralną	wiązącą i wzmacniającą
1	Drogi klasy L i D oraz place i parkingi	12	15

W przypadku gdy nierówności podłoża są większe od podanych w tabelicy 7, podłoże należy wyrównać poprzez frezowanie lub ułożenie warstwy wyrównawczej.

Przed rozłożeniem warstwy nawierzchni z betonu asfaltowego, podłoże należy skropić emulsją asfaltową lub asfaltem upłynnionym w ilości ustalonej w ST. Zalecane ilości asfaltu po odparowaniu wody z emulsji lub upłynniacza podano w tabelicy 8.

Powierzchnie czołowe krawężników, włązów, wpustów itp. urządzeń powinny być pokryte asfaltem lub materiałem uszczelniającym określonym w SST i zaakceptowanym przez Inżyniera.

Tablica 8. Zalecane ilości asfaltu po odparowaniu wody z emulsji asfaltowej lub upłynniacza z asfaltu upłynnionego

Lp.	Podłoże do wykonania warstwy z mieszanki betonu asfaltowego	Ilość asfaltu po odparowaniu wody z emulsji lub upłynniacza z asfaltu upłynnionego, kg/m ²
Podłoże pod warstwę asfaltową		
1	Podbudowa/nawierzchnia tłuczniowa	od 0,7 do 1,0
2	Podbudowa z kruszywa stabilizowanego mechanicznie	od 0,5 do 0,7
3	Nawierzchnia asfaltowa o chropowatej powierzchni	od 0,2 do 0,5

5.6. Warunki przystąpienia do robót

Warstwa nawierzchni z betonu asfaltowego może być układana, gdy temperatura otoczenia jest nie niższa od +5° C dla wykonywanej warstwy grubości \square 8 cm i + 10° C dla wykonywanej warstwy grubości \leq 8 cm. Nie dopuszcza się układania mieszanki mineralno-asfaltowej na mokrym podłożu, podczas opadów atmosferycznych oraz silnego wiatru ($V \square$ 16 m/s).

5.7. Wykonanie warstwy z betonu asfaltowego

Mieszanka mineralno-asfaltowa powinna być wbudowywana układarką wyposażoną w układ z automatycznym sterowaniem grubości warstwy i utrzymywaniem niwelety.

Temperatura mieszanki wbudowywanej nie powinna być niższa od minimalnej temperatury mieszanki podanej w pktcie 5.3.

Zagęszczanie mieszanki powinno odbywać się bezzwłocznie. Zagęszczanie należy rozpocząć od krawędzi nawierzchni ku osi. Wskaźnik zagęszczenia ułożonej warstwy powinien być \geq 98%.

Złącza w nawierzchni powinny być wykonane w linii prostej, równolegle lub prostopadle do osi drogi.

Złącza w konstrukcji wielowarstwowej powinny być przesunięte względem siebie co najmniej o 15 cm. Złącza powinny być całkowicie związane, a przylegające warstwy powinny być w jednym poziomie.

Złącze robocze powinno być równo obcięte i powierzchnia obciętej krawędzi powinna być posmarowana asfaltem lub oklejona samoprzylepną taśmą asfaltowo-kauczukową. Sposób wykonywania złącz roboczych powinien być zaakceptowany przez Inżyniera.

6. KONTROLA JAKOŚCI ROBÓT

6.1. Ogólne zasady kontroli jakości robót

Ogólne zasady kontroli jakości robót podano w ST D-M-00.00.00 „Wymagania ogólne” pkt 6.

6.2. Badania przed przystąpieniem do robót

Przed przystąpieniem do robót Wykonawca powinien wykonać badania asfaltu, wypełniacza oraz kruszyw przeznaczonych do produkcji mieszanki mineralno-asfaltowej i przedstawić wyniki tych badań Inżynierowi do akceptacji.

6.3. Badania w czasie robót

6.3.1. Uwagi ogólne Badania dzielą się na:

- badania wykonawcy (w ramach własnego nadzoru),
- badania kontrolne (w ramach nadzoru zleceńodawcy – Inżyniera).

6.3.2. Badania Wykonawcy Badania Wykonawcy są wykonywane przez Wykonawcę lub jego zleceniobiorców celem sprawdzenia, czy jakość materiałów budowlanych (mieszanek mineralno-asfaltowych i ich składników, lepiszczy i materiałów do uszczelnień itp.) oraz gotowej warstwy (wbudowane warstwy asfaltowe, połączenia itp.) spełniają wymagania określone w kontrakcie. Wykonawca powinien wykonywać te badania podczas

realizacji kontraktu, z niezbędną starannością i w wymaganym zakresie. Wyniki należy zapisywać w protokołach. W razie stwierdzenia uchybień w stosunku do wymagań kontraktu, ich przyczyny należy niezwłocznie usunąć. Wyniki badań Wykonawcy należy przekazywać Inżynierowi na jego żądanie. Inżynier może zdecydować o dokonaniu odbioru na podstawie badań Wykonawcy. W razie zastrzeżeń Inżynier może przeprowadzić badania kontrolne według pktu 6.3.3.

Zakres badań Wykonawcy związany z wykonywaniem nawierzchni:

- pomiar temperatury powietrza,
- pomiar temperatury mieszanki mineralno-asfaltowej podczas wykonywania nawierzchni (wg PN-EN 12697-13 [36]),
- ocena wizualna mieszanki mineralno-asfaltowej,
- wykaz ilości materiałów lub grubości wykonanej warstwy,
- pomiar spadku poprzecznego warstwy asfaltowej,
- pomiar równości warstwy asfaltowej (wg pktu 6.4.2.5),
- pomiar parametrów geometrycznych poboczy,
- ocena wizualna jednorodności powierzchni warstwy,
- ocena wizualna jakości wykonania połączeń technologicznych.

6.3.3. Badania kontrolne Badania kontrolne są badaniami Inżyniera, których celem jest sprawdzenie, czy jakość materiałów budowlanych (mieszanek mineralno-asfaltowych i ich składników, lepiszczy i materiałów do uszczelnień itp.) oraz gotowej warstwy (wbudowane warstwy asfaltowe, połączenia itp.) spełniają wymagania określone w kontrakcie. Wyniki tych badań są podstawą odbioru. Pobieraniem próbek i wykonaniem badań na miejscu budowy zajmuje się Inżynier w obecności Wykonawcy. Badania odbywają się również wtedy, gdy Wykonawca zostanie w porę powiadomiony o ich terminie, jednak nie będzie przy nich obecny.

Rodzaj badań kontrolnych mieszanki mineralno-asfaltowej i wykonanej z niej warstwy podano w tablicy 10

Tablica 10.

Lp.	Rodzaj badań
1	Mieszanka mineralno-asfaltowa ^{a), b)}
1.1	Uziarnienie
1.2	Zawartość lepiszcza
1.3	Temperatura mięknięcia lepiszcza odzyskanego
1.4	Gęstość i zawartość wolnych przestrzeni próbki
2	Warstwa asfaltowa
2.1	Wskaźnik zagęszczenia ^{a)}
2.2	Spadki poprzeczne
2.3	Równość
2.4	Grubość lub ilość materiału
2.5	Zawartość wolnych przestrzeni ^{a)}
2.6	Właściwości przeciwpoślizgowe
^{a)} do każdej warstwy i na każde rozpoczęte 6 000 m ² nawierzchni jedna próbka; w razie potrzeby liczba próbek może zostać zwiększona (np. nawierzchnie dróg w terenie zabudowy)	
^{b)} w razie potrzeby specjalne kruszywa i dodatki	

6.3.4. Badania kontrolne dodatkowe

W wypadku uznania, że jeden z wyników badań kontrolnych nie jest reprezentatywny dla ocenianego odcinka budowy, Wykonawca ma prawo żądać przeprowadzenia badań kontrolnych dodatkowych. Inżynier i Wykonawca decydują wspólnie o miejscach pobierania próbek i wyznaczeniu odcinków częściowych ocenianego odcinka budowy. Jeżeli odcinek częściowy przyporządkowany do badań kontrolnych nie może być

jednoznacznie i zgodnie wyznaczony, to odcinek ten nie powinien być mniejszy niż 20% ocenianego odcinka budowy. Do odbioru uwzględniane są wyniki badań kontrolnych i badań kontrolnych dodatkowych do wyznaczonych odcinków częściowych. Koszty badań kontrolnych dodatkowych zażądanych przez Wykonawcę ponosi Wykonawca.

6.3.5. Badania arbitrażowe

Badania arbitrażowe są powtórzeniem badań kontrolnych, co do których istnieją uzasadnione wątpliwości ze strony Inżyniera lub Wykonawcy (np. na podstawie własnych badań). Badania arbitrażowe wykonuje na wniosek strony kontraktu niezależne laboratorium, które nie wykonywało badań kontrolnych. Koszty badań arbitrażowych wraz ze wszystkimi kosztami ubocznymi ponosi strona, na której niekorzyść przemawia wynik badania. Wniosek o przeprowadzenie badań arbitrażowych dotyczących zawartości wolnych przestrzeni lub wskaźnika zagęszczenia należy złożyć w ciągu 2 miesięcy od wpływu reklamacji ze strony Zamawiającego.

6.4. Właściwości warstwy i nawierzchni oraz dopuszczalne odchyłki

6.4.1. Mieszanka mineralno-asfaltowa

Dopuszczalne wartości odchyłek i tolerancje zawarte są w WT-2 Nawierzchnie asfaltowe 2010 [65]. Na etapie oceny jakości wbudowanej mieszanki mineralno-asfaltowej podaje się wartości dopuszczalne i tolerancje, w których uwzględnia się: rozrzut występujący przy pobieraniu próbek, dokładność metod badań oraz odstępstwa uwarunkowane metodą pracy. Właściwości materiałów należy oceniać na podstawie badań pobranych próbek mieszanki mineralnoasfaltowej przed wbudowaniem (wbudowanie oznacza wykonanie warstwy asfaltowej). Wyjątkowo dopuszcza się badania próbek pobranych z wykonanej warstwy asfaltowej.

6.4.2. Warstwa asfaltowa

6.4.2.1. Grubość warstwy oraz ilość materiału

Grubość wykonanej warstwy oznaczana według PN-EN 12697-36 oraz ilość wbudowanego materiału na określonej powierzchni (dotyczy przede wszystkim cienkich warstw) mogą odbiegać od projektu o maksymalnie 15%.

W wypadku określania ilości materiału na powierzchnię i średniej wartości grubości warstwy z reguły należy przyjąć za podstawę cały odcinek budowy. Inżynier ma prawo sprawdzać odcinki częściowe. Odcinek częściowy powinien zawierać co najmniej jedną dzienną działkę roboczą. Do odcinka częściowego obowiązują te same wymagania jak do odcinka budowy. Za grubość warstwy lub warstw przyjmuje się średnią arytmetyczną wszystkich pojedynczych oznaczeń grubości warstwy na całym odcinku budowy lub odcinku częściowym.

6.4.2.2. Wskaźnik zagęszczenia warstwy

Zagęszczenie wykonanej warstwy, wyrażone wskaźnikiem zagęszczenia oraz zawartością wolnych przestrzeni, nie może przekroczyć wartości dopuszczalnych podanych w niniejszej ST. Dotyczy to każdego pojedynczego oznaczenia danej właściwości. Określenie gęstości objętościowej należy wykonywać według PN-EN 12697-6.

6.4.2.3. Zawartość wolnych przestrzeni w nawierzchni

Zawartość wolnych przestrzeni w próbce Marshalla z mieszanki mineralno-asfaltowej lub wyjątkowo powtórnie rozgrzanej próbki pobranej z nawierzchni, nie może wykroczyć poza wartości dopuszczalne podane w p. 5.2 o więcej niż 2,0 % (v/v).

6.4.2.4. Spadki poprzeczne

Spadki poprzeczne nawierzchni należy badać nie rzadziej niż co 20 m oraz w punktach głównych łuków poziomych. Spadki poprzeczne powinny być zgodne z dokumentacją projektową, z tolerancją $\pm 0,5\%$.

6.4.2.5. Równość podłużna i poprzeczna

Do oceny równości podłużnej warstwy wiążącej nawierzchni dróg wszystkich klas technicznych należy stosować metodę z wykorzystaniem łąty 4-metrowej i klina lub metody równoważnej użyciu łąty i klina, mierząc wysokość prześwitu w połowie długości łąty. Pomiar wykonuje się nie rzadziej niż co 10 m. Wymagana równość podłużna jest określona w rozporządzeniu dotyczącym warunków technicznych, jakim powinny

odpowiadać drogi publiczne. Do oceny równości poprzecznej warstwy wiążącej nawierzchni dróg wszystkich klas technicznych należy stosować metodę z wykorzystaniem łąty 4-metrowej i klina lub metody równoważnej użyciu łąty i klina. Pomiar należy wykonywać w kierunku prostym do osi jezdni, na każdym ocenianym pasie ruchu, nie rzadziej niż co 10 m. Wymagana równość poprzeczna jest określona w rozporządzeniu dotyczącym warunków technicznych, jakim powinny odpowiadać drogi publiczne.

6.4.2.6. Pozostałe właściwości warstwy asfaltowej

Szerokość warstwy, mierzona 10 razy na 1 km każdej jezdni, nie może się różnić od szerokości projektowanej o więcej niż ± 5 cm.

Rzędne wysokościowe, mierzone co 10 m na prostych i co 10 m na osi podłużnej i krawędziach, powinny być zgodne z dokumentacją projektową z dopuszczalną tolerancją ± 1 cm, przy czym co najmniej 95% wykonanych pomiarów nie może przekraczać przedziału dopuszczalnych odchyleń.

Ukształtowanie osi w planie, mierzone co 100 m, nie powinno różnić się od dokumentacji projektowej o ± 5 cm.

Złącza podłużne i poprzeczne, sprawdzone wizualnie, powinny być równe i związane, wykonane w linii prostej, równoległe lub prostopadłe do osi drogi. Przylegające warstwy powinny być w jednym poziomie.

Wygląd zewnętrzny warstwy, sprawdzony wizualnie, powinien być jednorodny, bez spękań, deformacji, plam i wykruszeń.

7. OBMIAR ROBÓT

7.1. Ogólne zasady obmiaru robót

Ogólne zasady obmiaru robót podano w ST D-M-00.00.00 „Wymagania ogólne” pkt 7.

7.2. Jednostka obmiarowa

Jednostką obmiarową jest m^2 (metr kwadratowy) warstwy nawierzchni z betonu asfaltowego.

8. ODBIÓR ROBÓT

Ogólne zasady odbioru robót podano w ST D-M-00.00.00 „Wymagania ogólne” pkt 8.

Roboty uznaje się za wykonane zgodnie z dokumentacją projektową i ST, jeżeli wszystkie pomiary i badania z zachowaniem tolerancji wg pktu 6 dały wyniki pozytywne.

9. PODSTAWA PŁATNOŚCI

9.1. Ogólne ustalenia dotyczące podstawy płatności

Ogólne ustalenia dotyczące podstawy płatności podano w ST D-M-00.00.00 „Wymagania ogólne” pkt9.

9.2. Cena jednostki obmiarowej

Cena wykonania 1 m^2 warstwy nawierzchni z betonu asfaltowego obejmuje:

- prace pomiarowe i roboty przygotowawcze,
- oznakowanie robót, zgodnie z zatwierdzonym projektem organizacji ruchu,
- dostarczenie materiałów,
- wyprodukowanie mieszanki mineralno-asfaltowej i jej transport na miejsce wbudowania,
- posmarowanie lepiszczem krawędzi urządzeń obcych i korytek,
- skropienie międzywarstwowe,
- rozłożenie i zagęszczenie mieszanki mineralno-asfaltowej,
- obcięcie krawędzi i posmarowanie asfaltem,
- przeprowadzenie pomiarów i badań laboratoryjnych, wymaganych w specyfikacji technicznej.
-

10. PRZEPISY ZWIĄZANE

10.1. Normy

1. PN-EN 13043:2004 Kruszywa mineralne. Kruszywa naturalne do nawierzchni drogowych. Żwir i mieszanka
2. PN-EN 13043:2004 Kruszywa mineralne. Kruszywa łamane do nawierzchni

- 3. PN-EN 13043:2004 drogowych
Kruszywa mineralne. Kruszywa naturalne do nawierzchni drogowych. Piasek
- 4. PN-EN 13043:2004 Kruszywa mineralne. Kruszywa sztuczne z żużla stalowniczego do nawierzchni drogowych
- 5. PN-EN 12591:2004 Przetwory naftowe. Asfalty drogowe
- 6. PN-C-96173:1974 Przetwory naftowe. Asfalty upłynnione AUN do nawierzchni drogowych
- 7. PN-EN 13043:2004 Drogi samochodowe. Wypełniacz kamienny do mas bitumicznych

10.2. Inne dokumenty

- 12. Katalog typowych konstrukcji nawierzchni podatnych i półsztywnych. IBDiM, Warszawa, 1997
- 13. Tymczasowe wytyczne techniczne. Polimeroasfalty drogowe. TWT-PAD-97. Informacje, instrukcje - zeszyt 54, IBDiM, Warszawa, 1997
- 14. Warunki techniczne. Drogowe kationowe emulsje asfaltowe EmA-99. Informacje, instrukcje - zeszyt 60, IBDiM, Warszawa, 1999
- 15. WT/MK-CZDP84 Wytyczne techniczne oceny jakości grysów i żwirów kruszonych z naturalnie rozdrobnionego surowca skalnego przeznaczonego do nawierzchni drogowych, CZDP, Warszawa, 1984
- 16. Zasady projektowania betonu asfaltowego o zwiększonej odporności na odkształcenia trwałe. Wytyczne oznaczania odkształcenia i modułu sztywności mieszanek mineralno-bitumicznych metodą pelzania pod obciążeniem statycznym. Informacje, instrukcje - zeszyt 48, IBDiM, Warszawa, 1995
- 17. Rozporządzenie Ministra Transportu i Gospodarki Morskiej z dnia 2 marca 1999 r. w sprawie warunków technicznych, jakim powinny odpowiadać drogi publiczne i ich usytuowanie (Dz.U. Nr 43 z 1999 r., poz. 430).
- 18. WT-1 Kruszywa 2010, Warszawa 2010
- 19. WT-2 Nawierzchnie asfaltowe 2010
- 20. WT-3 Emulsje asfaltowe 2009. Kationowe emulsje asfaltowe na drogach publicznych.

D - 05.03.23a

**NAWIERZCHNIA Z BETONOWEJ KOSTKI
BRUKOWEJ**

1. WSTĘP

1.1. Przedmiot ST

Przedmiotem niniejszej szczegółowej specyfikacji technicznej wykonania i odbioru robót budowlanych (zwanej dalej specyfikacją techniczną lub ST) są wymagania dotyczące wykonania nawierzchni z kostki brukowej betonowej w związku z budową chodnika w ciągu drogi wojewódzkiej nr 339 w miejscowości Warzęgowo, Gmina Wołów.

1.2. Zakres stosowania ST

Specyfikacja techniczna (ST) stanowi podstawę opracowania szczegółowej specyfikacji technicznej (SST) stosowanej jako dokument przetargowy i kontraktowy przy zlecaniu i realizacji robót na lokalnych drogach, ulicach, placach i chodnikach.

1.3. Zakres robót objętych ST

Ustalenia zawarte w niniejszej specyfikacji dotyczą zasad prowadzenia robót związanych z wykonaniem i odbiorem nawierzchni z betonowej kostki brukowej.

Betonową kostkę brukową stosuje się do nawierzchni chodnika i zjazdu

1.4. Określenia podstawowe

1.4.1. Betonowa kostka brukowa - prefabrykowany element budowlany, przeznaczony do budowy warstwy ścieralnej nawierzchni, wykonany metodą wibroprasowania z betonu niezbrojonego niebarwionego lub barwionego, jedno- lub dwuwarstwowego, charakteryzujący się kształtem, który umożliwia wzajemne przystawanie elementów.

1.4.2. Pozostałe określenia podstawowe są zgodne z obowiązującymi, odpowiednimi polskimi normami i z definicjami podanymi w ST D-M-00.00.00 „Wymagania ogólne” [9] pkt 1.4.

1.5. Ogólne wymagania dotyczące robót

Ogólne wymagania dotyczące robót podano w ST D-M-00.00.00 „Wymagania ogólne” pkt 1.5.

2. MATERIAŁY

2.1. Ogólne wymagania dotyczące materiałów

Ogólne wymagania dotyczące materiałów, ich pozyskiwania i składowania, podano w ST D-M-00.00.00 „Wymagania ogólne” pkt 2.

2.2. Betonowa kostka brukowa

2.2.1. Klasyfikacja betonowych kostek brukowych

Betonowa kostka brukowa może mieć następujące cechy charakterystyczne, określone w katalogu producenta:

1. odmianę:

- a) kostka jednowarstwowa (z jednego rodzaju betonu),
- b) kostka dwuwarstwowa (z betonu warstwy spodniej konstrukcyjnej i warstwy ścieralnej (górną) zwykle barwionej grubości min. 4 mm,

2. barwę:

- a) kostka szara, z betonu niebarwionego,
- b) kostka kolorowa, z betonu barwionego,

3. wzór (kształt) kostki: zgodny z kształtami określonymi przez producenta (przykłady podano w załączniku 1),

4. wymiary, zgodne z wymiarami określonymi przez producenta, w zasadzie:

- a) długość: od 140 mm do 280 mm,
- b) szerokość: od 0,5 do 1,0 wymiaru długości, lecz nie mniej niż 100 mm,
- c) grubość: od 40 mm do 140 mm, przy czym zalecanymi grubościami są: 60 mm, 80 mm i 100 mm (zalecane grubości kostek podano w załączniku 2).

Pożądaną jest, aby wymiary kostek były dostosowane do sposobu układania i siatki spoin oraz umożliwiły wykonanie warstwy o szerokości 1,0 m lub 1,5 m bez konieczności przecinania elementów w trakcie ich wbudowywania w nawierzchnię.

Kostki mogą być produkowane z wypustkami dystansowymi na powierzchniach bocznych oraz z ukosowanymi krawędziami górnymi.

2.2.2. Wymagania techniczne stawiane betonowym kostkom brukowym

Wymagania techniczne stawiane betonowym kostkom brukowym stosowanym na nawierzchniach dróg, ulic, chodników itp. określa PN-EN 1338 w sposób przedstawiony w tablicy 1.

Tablica 1. Wymagania wobec betonowej kostki brukowej, ustalone w PN-EN 1338 do stosowania na zewnętrznych nawierzchniach, mających kontakt z solą odladzającą w warunkach mrozu

Lp.	Cecha	Załącznik normy	Wymaganie																	
1	2	3	4																	
1	Kształt i wymiary																			
1.1	Dopuszczalne odchyłki w mm od zadeklarowanych wymiarów kostki, grubości < 100 mm >= 100 mm	C	<table border="1"> <tr> <td>Długość</td> <td>Szerokość</td> <td rowspan="4">Różnica pomiędzy dwoma pomiarami grubości, tej samej kostki, powinna być ≤ 3 mm</td> </tr> <tr> <td>Grubość</td> <td></td> </tr> <tr> <td>± 2</td> <td>± 2</td> </tr> <tr> <td>± 3</td> <td>± 3</td> </tr> <tr> <td></td> <td></td> <td></td> <td>± 3</td> </tr> <tr> <td></td> <td></td> <td></td> <td>± 4</td> </tr> </table>	Długość	Szerokość	Różnica pomiędzy dwoma pomiarami grubości, tej samej kostki, powinna być ≤ 3 mm	Grubość		± 2	± 2	± 3	± 3				± 3				± 4
Długość	Szerokość	Różnica pomiędzy dwoma pomiarami grubości, tej samej kostki, powinna być ≤ 3 mm																		
Grubość																				
± 2	± 2																			
± 3	± 3																			
			± 3																	
			± 4																	
1.2	Odchyłki płaskości i pofalowania (jeśli maksymalne wymiary kostki > 300 mm), przy długości pomiarowej 300 mm 400 mm	C	<table border="1"> <tr> <td>Maksymalna (w mm) wypukłość</td> <td></td> </tr> <tr> <td>wklęsłość</td> <td></td> </tr> <tr> <td>1,5</td> <td>1,0</td> </tr> <tr> <td>2,0</td> <td>1,5</td> </tr> </table>	Maksymalna (w mm) wypukłość		wklęsłość		1,5	1,0	2,0	1,5									
Maksymalna (w mm) wypukłość																				
wklęsłość																				
1,5	1,0																			
2,0	1,5																			
2	Właściwości fizyczne i mechaniczne																			
2.1	Odporność na zamrażanie/rozmarzanie z udziałem soli odladzających (wg klasy 3, zał. D)	D	Ubytek masy po badaniu: wartość średnia ≤ 1,0 kg/m ² , przy czym każdy pojedynczy wynik < 1,5 kg/m ²																	
2.2	Wytrzymałość na rozciąganie przy rozłupywaniu	F	Wytrzymałość charakterystyczna T ≥ 3,6 MPa. Każdy pojedynczy wynik ≥ 2,9 MPa i nie powinien wykazywać obciążenia niszczącego mniejszego niż 250 N/mm długości rozłupania																	
2.3	Trwałość (ze względu na wytrzymałość)	F	Kostki mają zadawalającą trwałość (wytrzymałość) jeśli spełnione są wymagania pktu 2.2 oraz istnieje normalna konserwacja																	
2.4	Odporność na ścieranie (wg klasy 3 oznaczenia H normy)	G i H	<table border="1"> <tr> <td colspan="2">Pomiar wykonany na tarczy</td> </tr> <tr> <td>szerokiej ściernej, wg zał. G normy – badanie podstawowe</td> <td>Böhmeo, wg zał. H normy – badanie alternatywne</td> </tr> <tr> <td>≤ 23 mm</td> <td>≤ 20 000mm³/5000 mm²</td> </tr> </table>	Pomiar wykonany na tarczy		szerokiej ściernej, wg zał. G normy – badanie podstawowe	Böhmeo, wg zał. H normy – badanie alternatywne	≤ 23 mm	≤ 20 000mm ³ /5000 mm ²											
Pomiar wykonany na tarczy																				
szerokiej ściernej, wg zał. G normy – badanie podstawowe	Böhmeo, wg zał. H normy – badanie alternatywne																			
≤ 23 mm	≤ 20 000mm ³ /5000 mm ²																			
2.5	Odporność na poślizg/poślizgnięcie	I	a) jeśli górna powierzchnia kostki nie była szlifowana lub polerowana –																	

			zadawalająca odporność, b) jeśli wyjątkowo wymaga się podania wartości odporności na poślizg/poślizgnięcie – należy zadeklarować minimalną jej wartość pomierzoną wg zał. I normy (wahadłowym przyrządem do badania tarcia)
--	--	--	--

cd.

1	2	3	4
3	Aspekty wizualne		
3.1	Wygląd	J	a) górna powierzchnia kostki nie powinna mieć rys i odprysków, b) nie dopuszcza się rozwarstwień w kostkach dwuwarstwowych, c) ewentualne wykwyty nie są uważane za istotne
3.2	Tekstura	J	a) kostki z powierzchnią o specjalnej teksturze – producent powinien opisać rodzaj tekstury, b) tekstura lub zabarwienie kostki powinny być porównane z próbką producenta, zatwierdzoną przez odbiorcę, c) ewentualne różnice w jednolitości tekstury lub zabarwienia, spowodowane nieuniknionymi zmianami we właściwościach surowców i zmianach warunków twardnienia nie są uważane za istotne
3.3	Zabarwienie (barwiona może być warstwa ścieralna lub cały element)		

W przypadku zastosowań kostki na powierzchniach innych niż przewidziano w tablicy 1 (np. na nawierzchniach wewnętrznych nie narażonych na kontakt z solą odladzającą), wymagania wobec kostki należy odpowiednio dostosować do ustaleń PN-EN-1338.

Kostki kolorowe powinny być barwione substancjami odpornymi na działanie czynników atmosferycznych, światła (w tym promieniowania UV) i silnych alkaliów (m.in. cementu, który przy wypełnieniu spoin zaprawą cementowo-piaskową nie może odbarwiać kostek). Zaleca się stosowanie środków stabilnie barwiących zaczyn cementowy w kostce, np. tlenki żelaza, tlenek chromu, tlenek tytanu, tlenek kobaltowo-glinowy (nie należy stosować do barwienia: sadz i barwników organicznych).

Uwaga: Naloty wapienne (wykwity w postaci białych plam) mogą pojawić się na powierzchni kostek w początkowym okresie eksploatacji. Powstają one w wyniku naturalnych procesów fizykochemicznych występujących w betonie i zanikają w trakcie użytkowania w okresie do 2-3 lat.

2.2.3. Składowanie kostek

Kostkę zaleca się pakować na paletach. Palety z kostką mogą być składowane na otwartej przestrzeni, przy czym podłoże powinno być wyrównane i odwodnione.

2.3. Materiały na podsypkę i do wypełnienia spoin oraz szczelin w nawierzchni

Jeśli dokumentacja projektowa lub SST nie ustala inaczej, to należy stosować następujące materiały:

- a) na podsypkę cementowo-piaskową pod nawierzchnię
 - mieszanek cementu i piasku w stosunku 1:4 z piasku naturalnego spełniającego wymagania dla gatunku 1 wg PN-EN 13034:2004, cementu powszechnego użytku spełniającego wymagania PN-EN 197-1 i wody odmiany 1 odpowiadającej wymaganiom PN-EN 1008:2004,
- b) do wypełniania spoin w nawierzchni na podsypce cementowo-piaskowej
 - zaprawę cementowo-piaskową 1:4 spełniającą wymagania wg 2.3 b),

- c) do wypełniania szczelin dylatacyjnych w nawierzchni na podsypce cementowo-piaskowej
- do wypełnienia górnej części szczeliny dylatacyjnej należy stosować drogowe zalewy kauczukowo-asfaltowe lub syntetyczne masy uszczelniające (np. poliuretanowe, poliwinylowe itp.), spełniające wymagania norm lub aprobat technicznych, względnie odpowiadających wymaganiom ST D-05.03.04a ,
 - do wypełnienia dolnej części szczeliny dylatacyjnej należy stosować wilgotną mieszankę cementowo-piaskową 1:8 z materiałów spełniających wymagania wg 2.3 b) lub inny materiał zaakceptowany przez Inżyniera.

Składowanie kruszywa, nie przeznaczonego do bezpośredniego wbudowania po dostarczeniu na budowę, powinno odbywać się na podłożu równym, utwardzonym i dobrze odwodnionym, przy zabezpieczeniu kruszywa przed zanieczyszczeniem i zmieszaniem z innymi materiałami kamiennymi.

2.4. Materiały do podbudowy ułożonej pod nawierzchnią z betonowej kostki brukowej

Materiały do podbudowy, ustalonej w dokumentacji projektowej, powinny odpowiadać wymaganiom właściwej ST lub innym dokumentom zaakceptowanym przez Inżyniera.

3. SPRZĘT

3.1. Ogólne wymagania dotyczące sprzętu

Ogólne wymagania dotyczące sprzętu podano w ST D-M-00.00.00 „Wymagania ogólne” pkt 3.

3.2. Sprzęt do wykonania nawierzchni

Układanie betonowej kostki brukowej może odbywać się:

- a) ręcznie, zwłaszcza na małych powierzchniach,
- b) mechanicznie przy zastosowaniu urządzeń układających (układarek), składających się z wózka i chwytaka sterowanego hydraulicznie, służącego do przenoszenia z palety warstwy kostek na miejsce ich ułożenia; urządzenie to, po skończonym układaniu kostek, można wykorzystać do wmiatania piasku w szczeliny, zamocowanymi do chwytaka szczotkami.

Do przycinania kostek można stosować specjalne narzędzia tnące (np. przycinarki, szlifierki z tarczą).

Do zagęszczania nawierzchni z kostki należy stosować zagęszczarki wibracyjne (płytkowe) z wykładziną elastomerową, chroniące kostki przed ścieraniem i wykruszaniem naroży.

Sprzęt do wykonania koryta, podbudowy i podsypki powinien odpowiadać wymaganiom właściwych ST, wymienionych w pktcie 5.4 lub innym dokumentom (normom PB , wytycznym IBDiM) względnie opracowanym SST zaakceptowanym przez Inżyniera.

Do wytwarzania podsypki cementowo-piaskowej i zapraw należy stosować betoniarki.

Do wypełniania szczelin dylatacyjnych należy stosować sprzęt odpowiadający wymaganiom ST D-05.03.04a .

4. TRANSPORT

4.1. Ogólne wymagania dotyczące transportu

Ogólne wymagania dotyczące transportu podano w ST D-M-00.00.00 „Wymagania ogólne” pkt 4.

4.2. Transport materiałów do wykonania nawierzchni

Betonowe kostki brukowe mogą być przewożone na paletach - dowolnymi środkami transportowymi po osiągnięciu przez beton wytrzymałości na ściskanie co najmniej 15 MPa. Kostki w trakcie transportu powinny być zabezpieczone przed przemieszczaniem się i uszkodzeniem.

Jako środki transportu wewnątrzzakładowego kostek na środki transportu zewnętrznego mogą służyć wózki widłowe, którymi można dokonać załadunku palet. Do załadunku palet na środki transportu można wykorzystywać również dźwigi samochodowe.

Palety transportowe powinny być spinane taśmami stalowymi lub plastikowymi, zabezpieczającymi kostki przed uszkodzeniem w czasie transportu. Na jednej palecie zaleca się układać do 10 warstw kostek (zależnie od grubości i kształtu), tak aby masa palety z kostkami wynosiła od 1200 kg do 1700 kg. Pożądane jest, aby palety z kostkami były wysyłane do odbiorcy środkiem transportu samochodowego wyposażonym w dźwig do za- i rozładunku.

Krawężniki i obrzeża mogą być przewożone dowolnymi środkami transportowymi. Krawężniki betonowe należy układać w pozycji pionowej z nachyleniem w kierunku jazdy. Krawężniki kamienne należy układać na podkładkach drewnianych, długością w kierunku jazdy. Krawężniki i obrzeża powinny być zabezpieczone przed przemieszczaniem się i uszkodzeniem w czasie transportu.

Kruszywa można przewozić dowolnym środkiem transportu, w warunkach zabezpieczających je przed zanieczyszczeniem i zmieszaniem z innymi materiałami. Podczas transportu kruszywa powinny być zabezpieczone przed wysypaniem, a kruszywo drobne - przed rozpyleniem.

Zalewę lub masy uszczelniające do szczelin dylatacyjnych można transportować dowolnymi środkami transportu w fabrycznie zamkniętych pojemnikach lub opakowaniach, chroniących je przed zanieczyszczeniem.

Materiały do podbudowy powinny być przewożone w sposób odpowiadający wymaganiom właściwej ST.

5. WYKONANIE ROBÓT

5.1. Ogólne zasady wykonania robót

Ogólne zasady wykonania robót podano w ST D-M-00.00.00 „Wymagania ogólne” pkt 5.

5.2. Podłoże i koryto

Grunty podłoża powinny być niewysadzinowe, jednorodne i nośne oraz zabezpieczone przed nadmiernym zawilgoceniem i ujemnymi skutkami przemarzania, zgodnie z dokumentacją projektową.

Koryto pod podbudowę lub nawierzchnię powinno być wyprofilowane zgodnie z projektowanymi spadkami oraz przygotowane zgodnie z wymaganiami ST D-04.01.01 .

Koryto musi mieć skuteczne odwodnienie, zgodne z dokumentacją projektową

5.3. Konstrukcja nawierzchni

Konstrukcja nawierzchni powinna być zgodna z dokumentacją projektową lub SST (przykłady konstrukcji nawierzchni podają załączniki 3 i 4).

Konstrukcja nawierzchni może obejmować ułożenie warstwy ścieralnej z betonowej kostki brukowej na:

a) podsypce cementowo-piaskowej oraz podbudowie,

Podstawowe czynności przy wykonywaniu nawierzchni, z występowaniem podbudowy, podsypki cementowo-piaskowej i wypełnieniem spoin zaprawą cementowo-piaskową, obejmują:

1. wykonanie podbudowy,
2. wykonanie obramowania nawierzchni (z krawężników, obrzeży i ew. ścieków),
3. przygotowanie i rozścielenie podsypki cementowo-piaskowej,
4. ułożenie kostek z ubiciem,
5. przygotowanie zaprawy cementowo-piaskowej i wypełnienie nią szczelin,
6. wypełnienie szczelin dylatacyjnych,
7. pielęgnację nawierzchni i oddanie jej do ruchu.

5.4. Podbudowa

Rodzaj podbudowy przewidzianej do wykonania pod warstwą betonowej kostki brukowej powinien być zgodny z dokumentacją projektową.

Wykonanie podbudowy powinno odpowiadać wymaganiom właściwej ST, np.:

- a) D-04.01.01÷04.03.01 „Dolne warstwy podbudów oraz oczyszczenie i skropienie” ,
- b) D-04.04.00÷04.04.03 „Podbudowy z kruszywa stabilizowanego mechanicznie” (z kruszywa naturalnego lub łamanego) ,
- c) D-04.04.04 „Podbudowa z tłuczni kamiennego” ,
- d) D-04.05.00÷04.05.04 „Podbudowy i ulepszone podłoże z gruntów lub kruszyw stabilizowanych spoiwami hydraulicznymi” ,
- e) D-04.06.01 „Podbudowa z chudego betonu” ,
- f) D-04.06.01b „Podbudowa z betonu cementowego” .

Inne rodzaje podbudów powinny odpowiadać wymaganiom norm, wytycznych IBDiM lub indywidualnie opracowanym SST zaakceptowanym przez Inżyniera.

5.5. Obramowanie nawierzchni

Rodzaj obramowania nawierzchni powinien być zgodny z dokumentacją projektową lub SST.

Jeśli dokumentacja projektowa lub SST nie ustala inaczej, to materiały do wykonania obramowań powinny odpowiadać wymaganiom określonym w pktcie 2.4.

Ustawianie krawężników, obrzeży i ew. wykonanie ścieków przykrawężnikowych powinno być zgodne z wymaganiami zawartymi w ST D-08.01.01a , 08.01.02 a , D-08.03.01 i D-08.05.00 .

Krawężniki i obrzeża zaleca się ustawiać przed przystąpieniem do układania nawierzchni z kostki. Przed ich ustawieniem, pożądane jest ułożenie pojedynczego rzędu kostek w celu ustalenia szerokości nawierzchni i prawidłowej lokalizacji krawężników lub obrzeży.

5.6. Podsypka

Rodzaj podsypki i jej grubość powinny być zgodne z dokumentacją projektową lub SST.

Jeśli dokumentacja projektowa lub SST nie ustala inaczej to grubość podsypki powinna wynosić po zagęszczeniu 3÷5 cm, a wymagania dla materiałów na podsypkę powinny być zgodne z pktm 2.3. Dopuszczalne odchyłki od zaprojektowanej grubości podsypki nie powinny przekraczać ± 1 cm.

Podsypkę cementowo-piaskową stosuje się z zasady przy występowaniu podbudowy pod nawierzchnią z kostki. Podsypkę cementowo-piaskową przygotowuje się w betoniarkach, a następnie rozściela się na uprzednio zwilżonej podbudowie, przy zachowaniu:

- współczynnika wodnocementowego od 0,25 do 0,35,
- wytrzymałości na ściskanie nie mniejszej niż $R_7 = 10$ MPa, $R_{28} = 14$ MPa.

W praktyce, wilgotność układanej podsypki powinna być taka, aby po ściśnięciu podsypki w dłoni podsypka nie rozsypywała się i nie było na dłoni śladów wody, a po naciśnięciu palcami podsypka rozsypywała się. Rozścielenie podsypki cementowo-piaskowej powinno wyprzedzać układanie nawierzchni z kostek od 3 do 4 m. Rozścielona podsypka powinna być wyprofilowana i zagęszczona w stanie wilgotnym, lekkimi walcami (np. ręcznymi) lub zagęszczarkami wibracyjnymi.

Jeśli podsypka jest wykonana z suchej zaprawy cementowo-piaskowej to po zawałowaniu nawierzchni należy ją polać wodą w takiej ilości, aby woda zwilżyła całą grubość podsypki. Rozścielenie podsypki z suchej zaprawy może wyprzedzać układanie nawierzchni z kostek o około 20 m.

Całkowite ubicie nawierzchni i wypełnienie spoin zaprawą musi być zakończone przed rozpoczęciem wiązania cementu w podsypce.

5.7. Układanie nawierzchni z betonowych kostek brukowych

5.7.1. Ustalenie kształtu, wymiaru i koloru kostek oraz desenia ich układania

Kształt, wymiary, barwę i inne cechy charakterystyczne kostek wg pktu 2.2.1 oraz desień ich układania (przykłady podano w zał. 5) powinny być zgodne z dokumentacją projektową lub SST, a w przypadku braku wystarczających ustaleń Wykonawca przedkłada odpowiednie propozycje do zaakceptowania Inżynierowi. Przed ostatecznym zaakceptowaniem kształtu, koloru, sposobu układania i wytwórni kostek, Inżynier może polecić Wykonawcy ułożenie po 1 m² wstępnie wybranych kostek, wyłącznie na podsypce piaskowej.

5.7.2. Warunki atmosferyczne

Ułożenie nawierzchni z kostki na podsypce cementowo-piaskowej zaleca się wykonywać przy temperaturze otoczenia nie niższej niż +5°C. Dopuszcza się wykonanie nawierzchni jeśli w ciągu dnia temperatura utrzymuje się w granicach od 0°C do +5°C, przy czym jeśli w nocy spodziewane są przymrozki kostkę należy zabezpieczyć materiałami o złym przewodnictwie ciepła (np. matami ze słomy, papą itp.).

Nawierzchnię na podsypce piaskowej zaleca się wykonywać w dodatnich temperaturach otoczenia.

5.7.3. Ułożenie nawierzchni z kostek

Warstwa nawierzchni z kostki powinna być wykonana z elementów o jednakowej grubości. Na większym fragmencie robót zaleca się stosować kostki dostarczone w tej samej partii materiału, w której niedopuszczalne są różne odcienie wybranego koloru kostki.

Układanie kostki można wykonywać ręcznie lub mechanicznie.

Układanie ręczne zaleca się wykonywać na mniejszych powierzchniach, zwłaszcza skomplikowanych pod względem kształtu lub wymagających kompozycji kolorystycznej układanych deseni oraz różnych wymiarów i kształtów kostek. Układanie kostek powinni wykonywać przyuczeni brukarze.

Układanie mechaniczne zaleca się wykonywać na dużych powierzchniach o prostym kształcie, tak aby układarka mogła przenosić z palety warstwę kształtek na miejsce ich ułożenia z wymaganą dokładnością. Kostka do układania mechanicznego nie może mieć dużych odchyłek wymiarowych i musi być odpowiednio przygotowana przez producenta, tj. ułożona na palecie w odpowiedni wzór, bez dołożenia połówek i dziewiątek, przy czym każda warstwa na palecie musi być dobrze przesypana bardzo drobnym piaskiem, by kostki nie przywierały do siebie. Układanie mechaniczne zawsze musi być wsparte pracą brukarzy, którzy uzupełniają przerwy, wyrabiają łuki, dokładają kostki w okolicach studzienek i krawężników.

Kostkę układa się około 1,5 cm wyżej od projektowanej niwelety, ponieważ po procesie ubijania podsypka zagęszcza się.

Powierzchnia kostek położonych obok urządzeń infrastruktury technicznej (np. studzienek, włazów itp.) powinna trwale wystawać od 3 mm do 5 mm powyżej powierzchni tych urządzeń oraz od 3 mm do 10 mm powyżej korytek ściekowych (ścieków).

Do uzupełnienia przestrzeni przy krawężnikach, obrzeżach i studzienkach można używać elementy kostkowe wykończeniowe w postaci tzw. połówek i dziewiątek, mających wszystkie krawędzie równe i odpowiednio fazowane. W przypadku potrzeby kształtek o nietypowych wymiarach, wolną przestrzeń uzupełnia się kostką ciętą, przycinaną na budowie specjalnymi narzędziami tnącymi (przycinarkami, szlifierkami z tarczą itp.).

Dzienną działkę roboczą nawierzchni na podsypce cementowo-piaskowej zaleca się zakończyć prowizorycznie około półmetrowym pasem nawierzchni na podsypce piaskowej w celu wytworzenia oporu dla ubicia kostki ułożonej na stałe. Przed dalszym wznowieniem robót, prowizorycznie ułożoną nawierzchnię na podsypce piaskowej należy rozebrać i usunąć wraz z podsypką.

5.7.4. Ubicie nawierzchni z kostek

Ubicie nawierzchni należy przeprowadzić za pomocą zagęszczarki wibracyjnej (płytovej) z osłoną z tworzywa sztucznego. Do ubicia nawierzchni nie wolno używać walca.

Ubijanie nawierzchni należy prowadzić od krawędzi powierzchni w kierunku jej środka i jednocześnie w kierunku poprzecznym kształtek. Ewentualne nierówności powierzchniowe mogą być zlikwidowane przez ubijanie w kierunku wzdłużnym kostki.

Po ubiciu nawierzchni wszystkie kostki uszkodzone (np. pęknięte) należy wymienić na kostki całe.

5.7.5. Spoiny i szczeliny dylatacyjne

5.7.5.1. Spoiny

Szerokość spoin pomiędzy betonowymi kostkami brukowymi powinna wynosić od 3 mm do 5 mm.

W przypadku stosowania prostokątnych kostek brukowych zaleca się aby osie spoin pomiędzy dłuższymi bokami tych kostek tworzyły z osią drogi kąt 45°, a wierzchołek utworzonego kąta prostego pomiędzy spoinami miał kierunek odwrotny do kierunku spadku podłużnego nawierzchni.

Po ułożeniu kostek, spoiny należy wypełnić:

a) zaprawą cementowo-piaskową, spełniającą wymagania pktu 2.3 d), jeśli nawierzchnia jest na podsypce cementowo-piaskowej.

Zaprawę cementowo-piaskową zaleca się przygotować w betoniarce, w sposób zapewniający jej wystarczającą płynność. Spoiny można wypełnić przez rozlanie zaprawy na nawierzchnię i nagarnianie jej w szczeliny szczotkami lub rozgarniaczkami z piórami gumowymi. Przed rozpoczęciem zalewania kostka powinna być oczyszczona i dobrze zwilżona wodą. Zalewa powinna całkowicie wypełnić spoiny i tworzyć monolit z kostkami.

Przy wypełnianiu spoin zaprawą cementowo-piaskową należy zabezpieczyć przed zalaniem nią szczeliny dylatacyjne, wkładając zwinięte paski papy, zwitki z worków po cemencie itp.

Po wypełnianiu spoin zaprawą cementowo-piaskową nawierzchnię należy starannie oczyścić; szczególnie dotyczy to nawierzchni z kostek kolorowych i z różnymi deseniami układania.

5.7.5.2. Szczeliny dylatacyjne

W przypadku układania kostek na podsypce cementowo-piaskowej i wypełnianiu spoin zaprawą cementowo-piaskową, należy przewidzieć wykonanie szczelin dylatacyjnych w odległościach zgodnych z dokumentacją projektową lub SST względnie nie większych niż co 8 m. Szerokość szczelin dylatacyjnych powinna umożliwiać przejście przez nie przemieszczeń wywołanych wysokimi temperaturami nawierzchni w okresie letnim, lecz nie powinna być mniejsza niż 8 mm. Szczeliny te powinny być wypełnione trwale zalewami

i masami określonymi w pktcie 2.3 e). Sposób wypełnienia szczelin powinien odpowiadać wymaganiom ST D-05.03.04a .

Szczeliny dylatacyjne poprzeczne należy stosować dodatkowo w miejscach, w których występuje zmiana sztywności podłoża (np. nad przepustami, przy przyczółkach mostowych, nad szczelinami dylatacyjnymi w podbudowie itp.). Zaleca się wykonywać szczeliny podłużne przy ściekach wzdłuż jezdni.

5.8. Pielęgnacja nawierzchni i oddanie jej dla ruchu

Nawierzchnię na podsypce piaskowej ze spoinami wypełnionymi piaskiem można oddać do użytku bezpośrednio po jej wykonaniu.

Nawierzchnię na podsypce cementowo-piaskowej ze spoinami wypełnionymi zaprawą cementowo-piaskową, po jej wykonaniu należy przykryć warstwą wilgotnego piasku o grubości od 3,0 do 4,0 cm i utrzymywać ją w stanie wilgotnym przez 7 do 10 dni. Po upływie od 2 tygodni (przy temperaturze średniej otoczenia nie niższej niż 15°C) do 3 tygodni (w porze chłodniejszej) nawierzchnię należy oczyścić z piasku i można oddać do użytku.

6. KONTROLA JAKOŚCI ROBÓT

6.1. Ogólne zasady kontroli jakości robót

Ogólne zasady kontroli jakości robót podano w ST D-M-00.00.00 „Wymagania ogólne” pkt 6.

6.2. Badania przed przystąpieniem do robót

Przed przystąpieniem do robót Wykonawca powinien uzyskać:

- a) w zakresie betonowej kostki brukowej
 - certyfikat zgodności lub deklarację zgodności dostawcy oraz ewentualne wyniki badań cech charakterystycznych kostek, w przypadku żądania ich przez Inżyniera,
 - wyniki sprawdzenia przez Wykonawcę cech zewnętrznych kostek wg pktu 2.2.2.),
- b) w zakresie innych materiałów
 - sprawdzenie przez Wykonawcę cech zewnętrznych materiałów prefabrykowanych (krawężników, obrzeży),
 - ew. badania właściwości kruszyw, piasku, cementu, wody itp. określone w normach, które budzą wątpliwości Inżyniera.

Wszystkie dokumenty oraz wyniki badań Wykonawca przedstawia Inżynierowi do akceptacji.

6.3. Badania w czasie robót

Częstotliwość oraz zakres badań i pomiarów w czasie robót nawierzchniowych z kostki podaje tablica 2
Tablica 2. Częstotliwość oraz zakres badań i pomiarów w czasie robót

Lp.	Wyszczególnienie badań i pomiarów	Częstotliwość badań	Wartości dopuszczalne
1	Sprawdzenie podłoża i koryta	Wg ST D-04.01.01 [10]	
2	Sprawdzenie ew. podbudowy	Wg ST, norm, wytycznych, wymienionych w pktcie 5.4	
3	Sprawdzenie obramowania nawierzchni	wg ST D-08.01.01a [17]; D-08.01.02 [18]; D-08.03.01 [19]; D-08.05.00 [20]	
4	Sprawdzenie podsypki (przymiarem liniowym lub metodą niwelacji)	Bieżąca kontrola w 10 punktach dziennej działki roboczej: grubości, spadków i cech konstrukcyjnych w porównaniu z dokumentacją projektową i specyfikacją	Wg pktu 5.6; odchyłki od projektowanej grubości ± 1 cm
5	Badania wykonywania kostki nawierzchni z		
	a) zgodność z dokumentacją projektową	Sukcesywnie na każdej działce roboczej	-
	b) położenie osi w planie (sprawdzone geodezyjnie)	Co 100 m i we wszystkich punktach charakterystycznych	Przesunięcie od osi

		projektowanej do 2 cm
c) rzędne wysokościowe (pomierzone instrumentem pomiarowym)	Co 25 m w osi i przy krawędziach oraz we wszystkich punktach charakterystycznych	Odchylenia: +1 cm; -2 cm
d) równość w profilu podłużnym (wg BN-68/8931-04 [8] łąką czteromet-rową)	Jw.	Nierówności do 8 mm
e) równość w przekroju poprzecznym (sprawdzona łąką profilową z poziomnicą i pomiarze prześwitu klinem cechowanym oraz przymiarem liniowym względnie metodą niwelacji)	Jw.	Prześwity między łąką a powierzchnią do 8 mm
f) spadki poprzeczne (sprawdzone metodą niwelacji)	Jw.	Odchyłki od dokumentacji projektowej do 0,3%
g) szerokość nawierzchni (sprawdzona przymiarem liniowym)	Jw.	Odchyłki od szerokości projektowanej do ± 5 cm
h) szerokość i głębokość wypełnienia spoin i szczelin (ogłędziny i pomiar przymiarem liniowym po wykruszeniu dług. 10 cm)	W 20 punktach charakterystycznych dziennej działki roboczej	Wg pktu 5.7.5
i) sprawdzenie koloru kostek i desenia ich ułożenia	Kontrola bieżąca	Wg dokumentacji projektowej lub decyzji Inżyniera

6.4. Badania wykonanych robót

Zakres badań i pomiarów wykonanej nawierzchni z betonowej kostki brukowej podano w tablicy 3.

Tablica 3. Badania i pomiary po ukończeniu budowy nawierzchni

Lp.	Wyszczególnienie badań i pomiarów	Sposób sprawdzenia
1	Sprawdzenie wyglądu zewnętrznego nawierzchni, krawężników, obrzeży, ścieków	Wizualne sprawdzenie jednorodności wyglądu, prawidłowości desenia, kolorów kostek, spękań, plam, deformacji, wykruszeń, spoin i szczelin
2	Badanie położenia osi nawierzchni w planie	Geodezyjne sprawdzenie położenia osi co 25 m i w punktach charakterystycznych (dopuszczalne przesunięcia wg tab. 2, lp. 5b)
3	Rzędne wysokościowe, równość podłużna i poprzeczna, spadki poprzeczne i szerokość	Co 25 m i we wszystkich punktach charakterystycznych (wg metod i dopuszczalnych wartości podanych w tab. 2, lp. od 5c do 5g)
4	Rozmieszczenie i szerokość spoin i szczelin w nawierzchni, pomiędzy krawężnikami, obrzeżami, ściekami oraz wypełnienie spoin i szczelin	Wg pktu 5.5 i 5.7.5

7. OBMIAR ROBÓT

7.1. Ogólne zasady obmiaru robót

Ogólne zasady obmiaru robót podano w ST D-M-00.00.00 „Wymagania ogólne” pkt 7.

7.2. Jednostka obmiarowa

Jednostką obmiarową jest m² (metr kwadratowy) wykonanej nawierzchni z betonowej kostki brukowej. Jednostki obmiarowe robót towarzyszących budowie nawierzchni z betonowej kostki brukowej (podbudowa, obramowanie itp.) są ustalone w odpowiednich ST wymienionych w pktach 5.4 i 5.5.

8. ODBIÓR ROBÓT

Zgodnie z zapisami umowy z Zamawiającym.

9. PODSTAWA PŁATNOŚCI

Zgodnie z zapisami umowy z Zamawiającym.

10. PRZEPISY ZWIĄZANE

10.1. Normy

- | | | |
|----|------------------|---|
| 1. | PN-EN 197-1:2002 | Cement. Część 1: Skład, wymagania i kryteria zgodności dotyczące cementu powszechnego użytku |
| 2. | PN-EN 1338:2005 | Betonowe kostki brukowe. Wymagania i metody badań |
| 3. | PN-EN 13043:2004 | Kruszywa do mieszanek bitumicznych i powierzchniowych utrwaleń stosowanych na drogach, lotniskach i innych powierzchniach przeznaczonych do ruchu |
| 4. | PN-EN 13034:2004 | Kruszywa mineralne. Kruszywa naturalne do nawierzchni drogowych; piasek |
| 5. | PN-EN 1008:2004 | Woda zarobowa do betonu. Specyfikacja pobierania próbek, badanie i ocena przydatności wody zarobowej do betonu, w tym wody odzyskanej z procesów produkcji betonu |

10.2. Ogólne specyfikacje techniczne (ST)

- | | | |
|-----|---------------------|---|
| 6. | D-M-00.00.00 | Wymagania ogólne |
| 7. | D-04.01.01÷04.03.01 | Dolne warstwy podbudów oraz oczyszczenie i skropienie |
| 8. | D-04.04.00÷04.04.03 | Podbudowy z kruszywa stabilizowanego mechanicznie |
| 9. | D-04.04.04 | Podbudowa z tłucznia kamiennego |
| 10. | D-04.05.00÷04.05.04 | Podbudowy i ulepszone podłoża z gruntów lub kruszyw stabilizowanych spoiwami hydraulicznymi |
| 11. | D-04.06.01 | Podbudowa z chudego betonu |
| 12. | D-04.06.01b | Podbudowa z betonu cementowego |
| 13. | D-05.03.04a | Wypełnianie szczelin w nawierzchni z betonu cementowego |
| 14. | D-08.01.01a | Ustawianie krawężników betonowych |
| 15. | D-08.01.02a | Ustawianie krawężników kamiennych |
| 16. | D-08.03.01 | Betonowe obrzeża chodnikowe |
| 17. | D-08.05.00 | Ścieki |

11. ZAŁĄCZNIKI

Załącznik 1

Przykłady kształtów betonowej kostki brukowej

- a) Najczęściej spotykane kształty kostek i sposoby ich układania (wg W. Brylicki: Kostka brukowa z betonu wibroprasowanego, 1998)

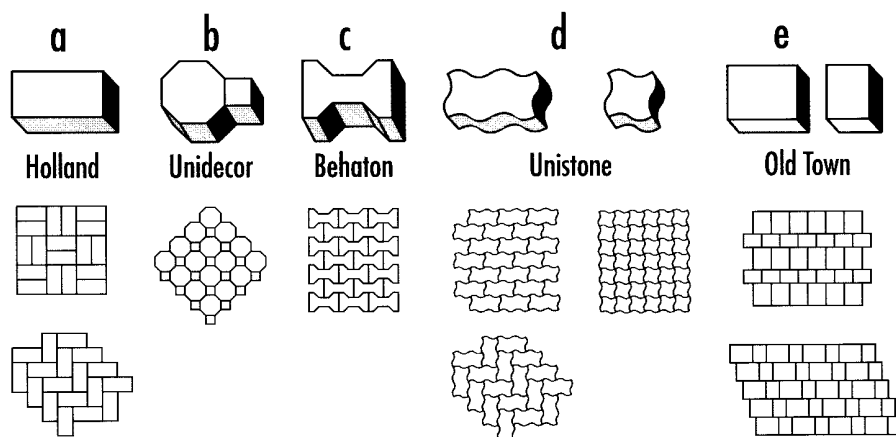















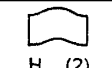



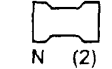

b) Podstawowe kształty kostek (wg W. Grzybowska, P. Zieliński: Nawierzchnie kostek betonowych w świetle doświadczeń zagranicznych, Drogownictwo 5/1999)

Oznaczenia: (1) - typ kostki charakterystyczny dla wiązań w jodełkę,

(2) - typ kostki odpowiedni tylko dla wiązań w rzędy proste.

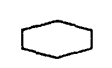
Kształtki zaciemnione - typ kostki zapewniający dobry rozkład obciążenia.

Kategoria A	 A (1)	 B (1)	 C (1)	 D (1)	 E (1)	 F (1)
Kategoria B	 G (2)	 H (2)	 I (2)	 J (2)	 K (2)	 L (2)
	 M (2)	 N (2)	 O (2)	 P (2)	 Q (2)	 R (1)
Kategoria C	 S (2)	 T (2)	 U (1)	 V (2)		

Kategoria A: kostki zazębiające się wzajemnie na wszystkich czterech bocznych ściankach - spoiny nie rozszerzają się pod ruchem

Kategoria B: kostki zazębiające się wzajemnie na dwóch bocznych ściankach - utrudnione rozszerzanie spoin równoległe do osi podłużnej elementów

Kategoria C: kostki nie zazębiają się wzajemnie - wymagana jest duża dokładność układania kostek o jednakowych wymiarach

Załącznik 2

Zalecane grubości betonowej kostki brukowej

(wg: A. Becher, Z. Gustowski – Jak wykonać trwałą nawierzchnię z kostki brukowej, „Materiały budowlane” nr 5/2005)

W zależności od rodzaju zastosowania kostek w nawierzchni, można przyjmować następującą minimalną jej grubość:

- 4 cm – w przypadku ruchu pieszego (np. na przydomowych chodnikach, tarasach),
- 6 lub 7 cm – w przypadku ruchu pieszego i pojazdów niemechanicznych oraz mało intensywnego ruchu samochodów o masie do 3,5 t,
- 8 cm – w przypadku intensywnego ruchu samochodów osobowych,

- 10 cm ciężarowych i innych ciężkich pojazdów,
 - w przypadku najbardziej intensywnego obciążenia, np. na placach przemysłowych, przy ciągłym ruchu ciężkich pojazdów.

Załącznik 3

Przykładowe konstrukcje nawierzchni z betonowej kostki brukowej na ulicach (wg W. Brylicki: Zadanie dla specjalistów, „Budownictwo-Technologie-Architektura”, 2005 r.)

nr specjalny,

1. Kategorie ruchu do ustalenia konstrukcji nawierzchni

Lp.	Przeznaczenie nawierzchni	Kategoria ruchu (liczba pojazdów porównawczych o nacisku do 80 kN/oś/pas/24 h)
1	Chodniki, ścieżki rowerowe i ciągi pieszo-jezdne tylko wyjątkowo wykorzystywane przez samochody dostawcze i samochody oczyszczania	Bardzo lekki R ₀ / do 4
2	Ulice osiedlowe, parkingi samochodów osobowych, na których okazjonalnie zatrzymują się samochody ciężarowe oraz rzadko użytkowane przez samochody ciężarowe ulice i place	Bardzo lekki R ₁ / 5÷11
3	Ulice osiedlowe, strefy ruchu pieszego z ruchem dostawczym, stale użytkowane parkingi samochodów osobowych z nielicznym udziałem samochodów ciężarowych i autobusów	Lekki R ₂ / 12÷35
4	Ulice zbiorcze, strefy ruchu pieszego z ciężkim ruchem dostawczym, parkingi dla samochodów ciężarowych i autobusów oraz drogi przemysłowe	Lekko-średni R ₃ / 36÷100

2. Konstrukcje nawierzchni

Oznaczenia: a) warstwa ścieralna z drobnowymiarowych elementów betonowych innych niż elementy sześciokątne, b) warstwa ścieralna z drobnowymiarowych elementów betonowych o kształcie sześciokątnym, c) warstwa ścieralna z drobnowymiarowych elementów betonowych może być układana bezpośrednio na warstwie mrozo odpornej odpowiedniej grubości

2.1. Konstrukcja nawierzchni dla kategorii ruchu R₀ – grubość warstwy w [cm]

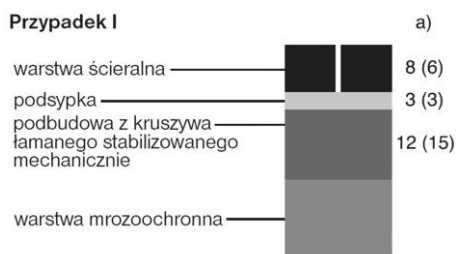

2.2. Konstrukcja nawierzchni dla kategorii ruchu R₁ – grubość warstwy w [cm]

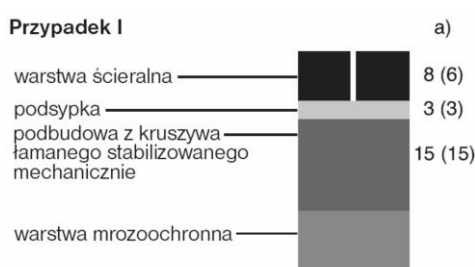

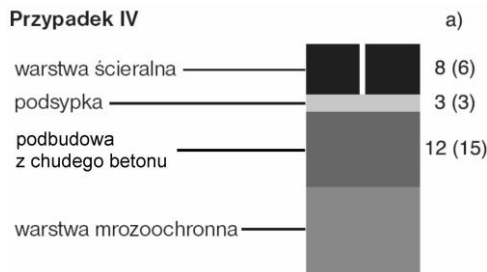
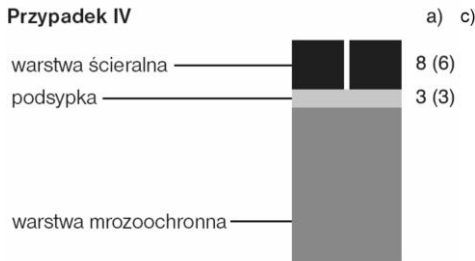
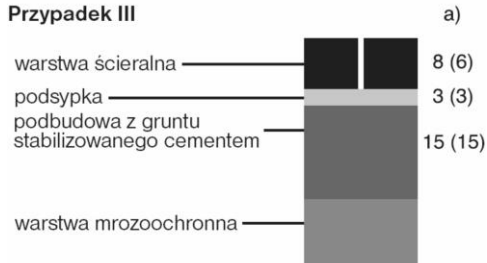
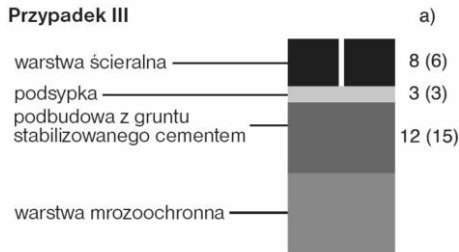
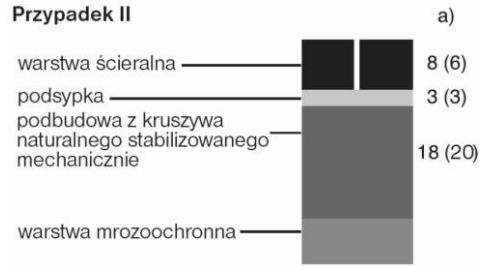
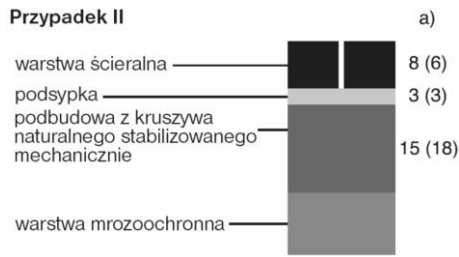

2.3. Konstrukcja nawierzchni dla kategorii ruchu R₂ – grubość warstwy w [cm]

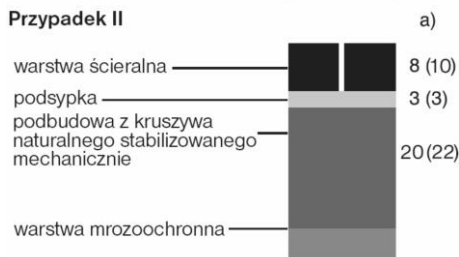
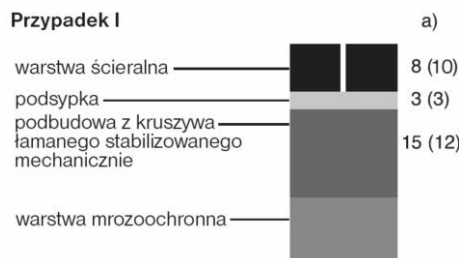

2.4. Konstrukcja nawierzchni dla kategorii ruchu R₃ – grubość warstwy w [cm]

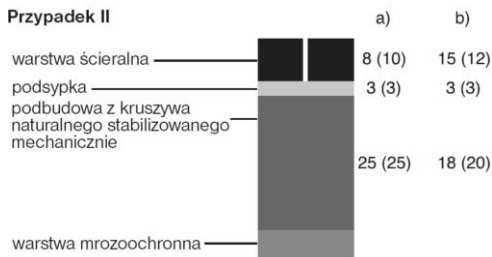

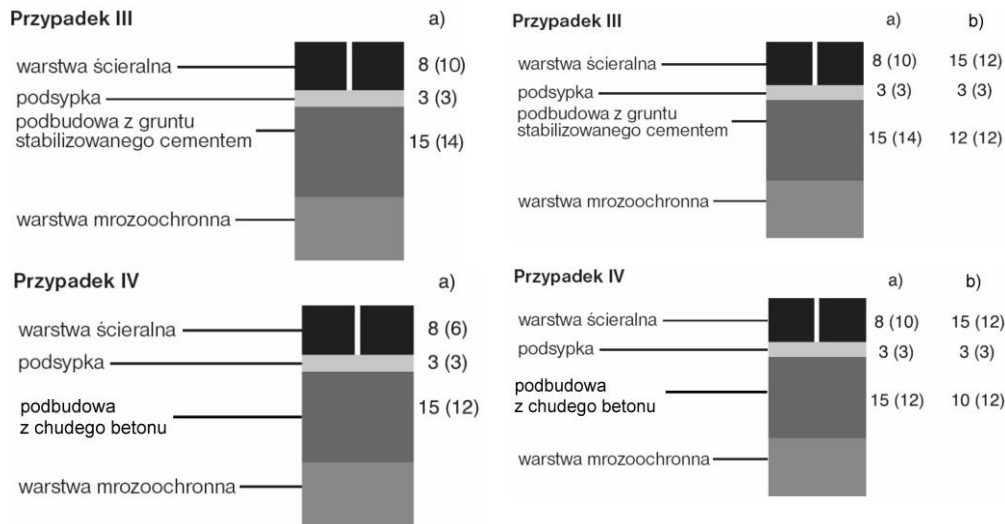

Załącznik 4

Zalecane konstrukcje nawierzchni z betonowej kostki brukowej na drogach publicznych (wg rozporządzenia Ministra Transportu i Gospodarki Morskiej z dnia 2 marca 1999 r. w sprawie warunków technicznych, jakim powinny odpowiadać drogi publiczne i ich usytuowanie, Dz.U. Nr 43, poz. 430)

1. Nawierzchnia w rejonie przystanku autobusowego (na podłożu G1 o module sprężystości (wtórnym) ≥ 120 MPa)

1.1. Drogi o ruchu kategorii KR3 (71÷335 osi obliczeniowych 100 kN/pas/dobę)

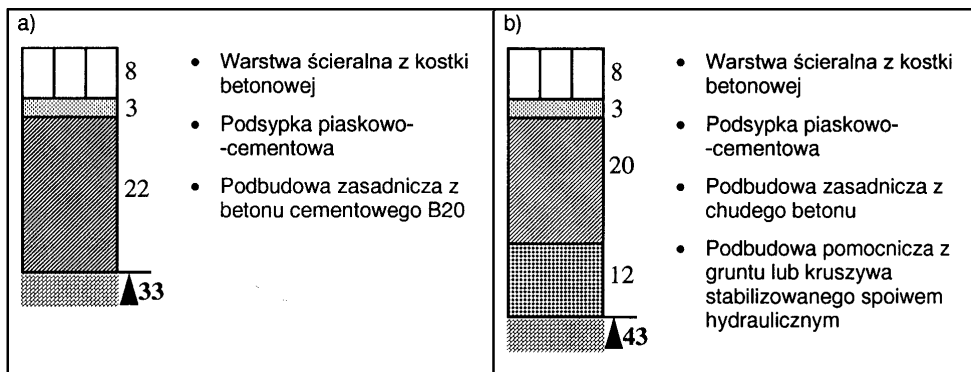

1.2. Drogi o ruchu kategorii KR4 (336÷1000 osi obliczeniowych 100 kN/pas/dobę)

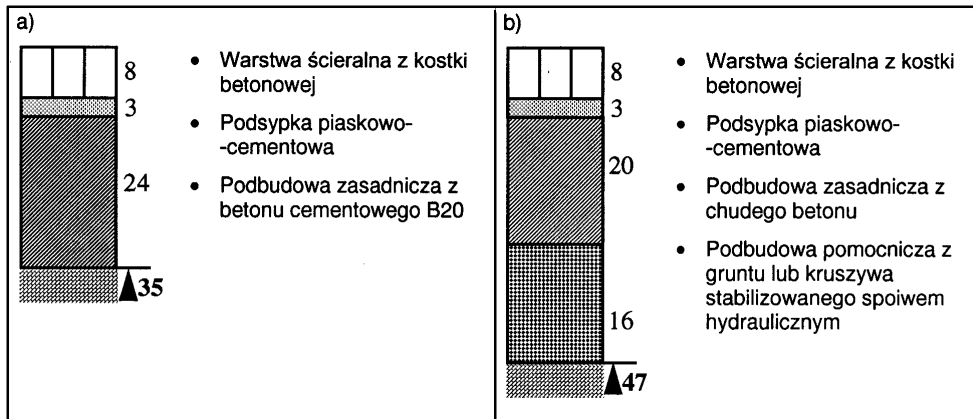

1.3. Drogi o ruchu kategorii KR5 (1001÷2000 osi obliczeniowych 100 kN/pas/dobę)

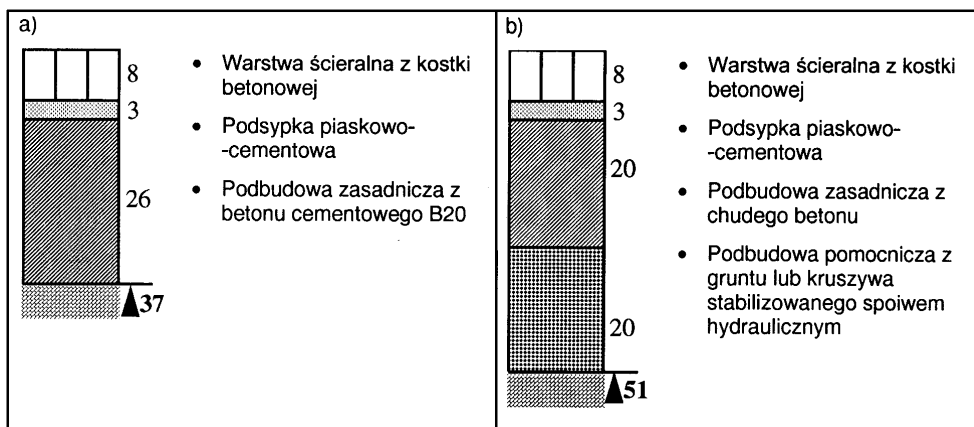

2. Nawierzchnia jezdni dróg klasy L (lokalnych) i D (dojazdowych) w strefie zamieszkania (na podłożu G1 o module sprężystości (wtórny) ≥ 100 MPa)

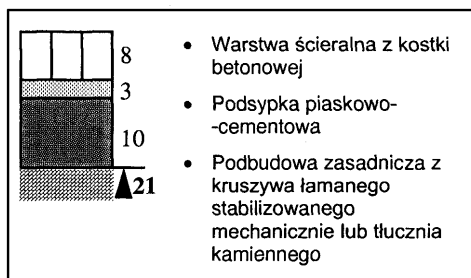

3. Nawierzchnia chodnika

- a) z dopuszczeniem postoju samochodów o masie całkowitej ≤ 2500 kg, na podłożu G1 o module sprężystości (wtórny) ≥ 80 MPa

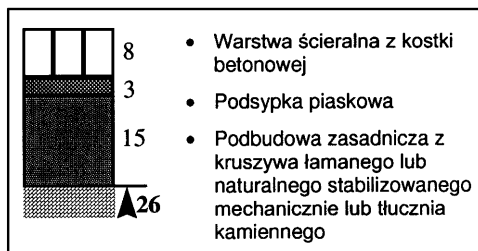

b) wyłącznie dla ruchu pieszych

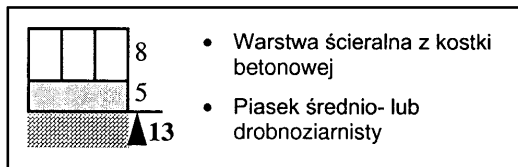

4. Nawierzchnia ścieżek rowerowych

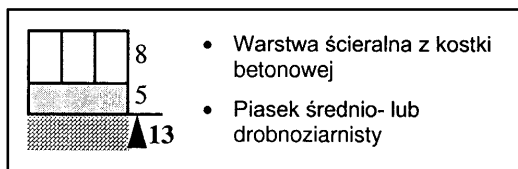

5. Nawierzchnia przeznaczona do postoju pojazdów i jezdni manewrowej (m.in. na parkingu)

5.1. dla samochodów o masie całkowitej ≤ 2500 kg, na podłożu G1 o module sprężystości (wtórnym) ≥ 100 MPa

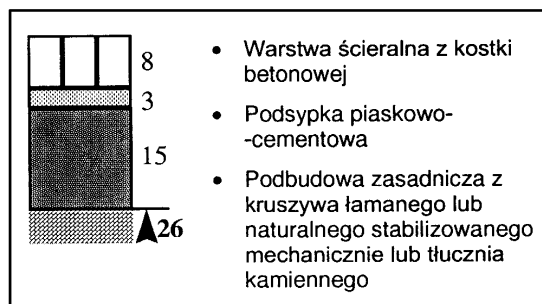

5.2. dla samochodów ciężarowych na podłożu G1 o module sprężystości (wtórny) ≥ 120 MPa

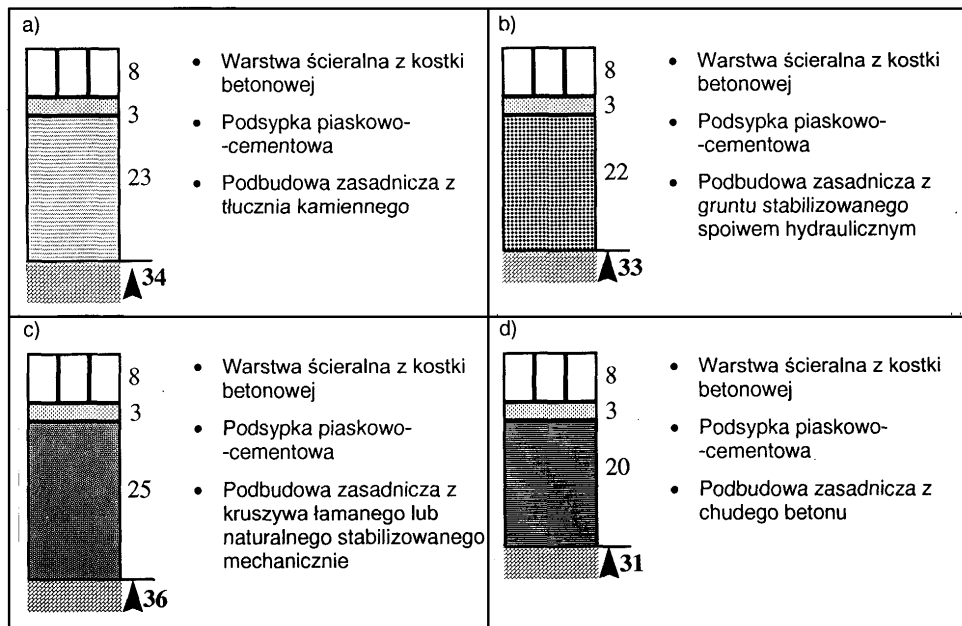

Załącznik 5

Przykłady deseni układania betonowych kostek brukowych (wg literatury podanej w zał. 1)

a) desień w jodełkę

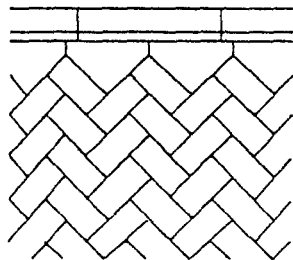

wykończenie z infułami

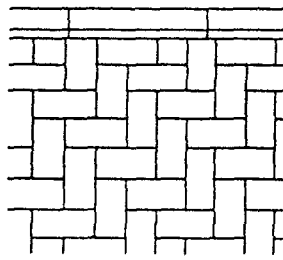

prostopadle

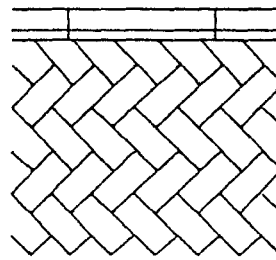

z przycinaniem kostek

b) desień w rzędy proste

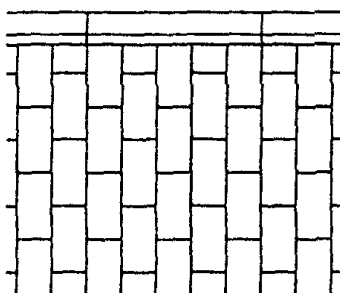

c) desień koszykowy

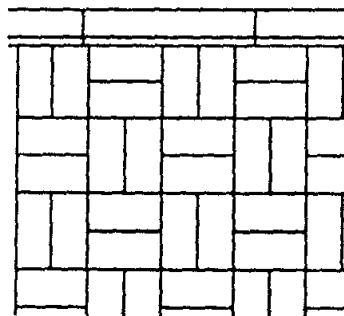

d) wzory dekoracyjne

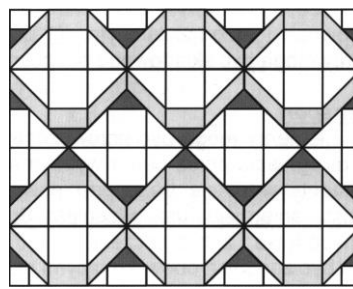
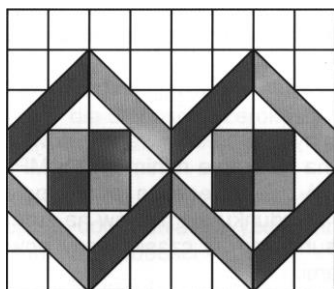

ROBOTY DODATKOWE

D - 03.02.01

KANALIZACJA DESZCZOWA

1. WSTĘP

1.1. Przedmiot ST

Przedmiotem niniejszej szczegółowej specyfikacji technicznej wykonania i odbioru robót budowlanych (zwanej dalej specyfikacją techniczną lub ST) są wymagania dotyczące wykonania i odbioru robót związanych z budową kanalizacji deszczowej dla inwestycji w związku z budową chodnika w ciągu drogi wojewódzkiej nr 339 w miejscowości Warzęgowo, Gmina Wołów..

1.2. Zakres stosowania ST

Specyfikacja techniczna (ST) stanowi obowiązującą podstawę opracowania, jako dokument przetargowy i kontraktowy przy zleceniu i realizacji robót wymienionych w punkcie 1.1.

1.3. Zakres robót objętych ST

Ustalenia zawarte w niniejszej specyfikacji dotyczą zasad prowadzenia robót związanych z wykonaniem kanalizacji deszczowej przy budowie, modernizacji i remontach dróg.

1.4. Określenia podstawowe

1.4.1. Kanalizacja deszczowa - sieć kanalizacyjna zewnętrzna przeznaczona do odprowadzania ścieków opadowych.

1.4.2. Kanały

1.4.2.1. Kanał - liniowa budowla przeznaczona do grawitacyjnego odprowadzania ścieków.

1.4.2.2. Kanał deszczowy - kanał przeznaczony do odprowadzania ścieków opadowych.

1.4.2.3. Przykanalik - kanał przeznaczony do połączenia wpustu deszczowego z siecią kanalizacji deszczowej.

1.4.2.4. Kanał zbiorczy - kanał przeznaczony do zbierania ścieków z co najmniej dwóch kanałów bocznych.

1.4.2.5. Kolektor główny - kanał przeznaczony do zbierania ścieków z kanałów oraz kanałów zbiorczych i odprowadzenia ich do odbiornika.

1.4.2.6. Kanał nieprzelazowy - kanał zamknięty o wysokości wewnętrznej mniejszej niż 1,0 m.

1.4.2.7. Kanał przelazowy - kanał zamknięty o wysokości wewnętrznej równej lub większej niż 1,0 m.

1.4.3. Urządzenia (elementy) uzbrojenia sieci

1.4.3.1. Studzienka kanalizacyjna - studzienka rewizyjna - na kanale nieprzelazowym przeznaczona do kontroli i prawidłowej eksploatacji kanałów.

1.4.3.2. Studzienka przelotowa - studzienka kanalizacyjna zlokalizowana na załamaniach osi kanału w planie, na załamaniach spadku kanału oraz na odcinkach prostych.

1.4.3.3. Studzienka połączeniowa - studzienka kanalizacyjna przeznaczona do łączenia co najmniej dwóch kanałów dopływowych w jeden kanał odpływowy.

1.4.3.4. Studzienka kaskadowa (spadowa) - studzienka kanalizacyjna mająca dodatkowy przewód pionowy umożliwiający wytrącenie nadmiaru energii ścieków, spływających z wyżej położonego kanału dopływowego do niższej położonego kanału odpływowego.

1.4.3.5. Studzienka bezwłazowa - ślepa - studzienka kanalizacyjna przykryta stropem bez otworu włazowego, spełniająca funkcje studzienki połączeniowej.

1.4.3.6. Komora kanalizacyjna - komora rewizyjna na kanale przelazowym przeznaczona do kontroli i prawidłowej eksploatacji kanałów.

1.4.3.7. Komora połączeniowa - komora kanalizacyjna przeznaczona do łączenia co najmniej dwóch kanałów dopływowych w jeden kanał odpływowy.

1.4.3.8. Komora spadowa (kaskadowa) - komora mająca pochylnię i zagłębienie dna umożliwiające wytrącenie nadmiaru energii ścieków spływających z wyżej położonego kanału dopływowego.

1.4.3.9. Wylot ścieków - element na końcu kanału odprowadzającego ścieki do odbiornika.

1.4.3.10. Przejście syfonowe - jeden lub więcej zamkniętych przewodów kanalizacyjnych z rur żeliwnych, stalowych lub żelbetowych pracujących pod ciśnieniem, przeznaczonych do przepływu ścieków pod przeszkodą na trasie kanału.

1.4.3.11. Zbiornik retencyjny - obiekt budowlany na sieci kanalizacyjnej przeznaczony do okresowego zatrzymania części ścieków opadowych i zredukowania maksymalnego natężenia przepływu.

1.4.3.12. Przepompownia ścieków - obiekt budowlany wyposażony w zespoły pompowe, instalacje i pomocnicze urządzenia techniczne, przeznaczone do przepompowywania ścieków z poziomu niższego na wyższy.

1.4.3.13. Wpust deszczowy - urządzenie do odbioru ścieków opadowych, spływających do kanału z utwardzonych powierzchni terenu.

1.4.4. Elementy studzienek i komór

1.4.4.1. Komora robocza - zasadnicza część studzienki lub komory przeznaczona do czynności eksploatacyjnych. Wysokość komory roboczej jest to odległość pomiędzy rzędną dolnej powierzchni płyty lub innego elementu przykrycia studzienki lub komory, a rzędną spoczniaka.

1.4.4.2. Komin włazowy - szyb połączeniowy komory roboczej z powierzchnią ziemi, przeznaczony do zejścia obsługi do komory roboczej.

1.4.4.3. Płyta przykrycia studzienki lub komory - płyta przykrywająca komorę roboczą.

1.4.4.4. Właz kanałowy - element żeliwny przeznaczony do przykrycia podziemnych studzienek rewizyjnych lub komór kanalizacyjnych, umożliwiający dostęp do urządzeń kanalizacyjnych.

1.4.4.5. Kineta - wyprofilowany rowek w dnie studzienki, przeznaczony do przepływu w nim ścieków.

1.4.4.6. Spoczniak - element dna studzienki lub komory kanalizacyjnej pomiędzy kinetą a ścianą komory roboczej.

1.4.5. Pozostałe określenia podstawowe są zgodne z obowiązującymi, odpowiednimi polskimi normami i z definicjami podanymi w ST D-M-00.00.00 „Wymagania ogólne” pkt 1.4.

1.5. Ogólne wymagania dotyczące robót

Ogólne wymagania dotyczące robót podano w ST D-M-00.00.00 „Wymagania ogólne” pkt 1.5.

2. MATERIAŁY

2.1. Ogólne wymagania dotyczące materiałów

Ogólne wymagania dotyczące materiałów, ich pozyskiwania i składowania podano w ST D-00.00.00 „Wymagania ogólne” pkt 2.

2.2. Rury kanałowe

Przewody kanalizacyjne sieci kanalizacji deszczowej projektuje się z rur tworzywowych, dwuściennych PP o sztywności obwodowej SN 8. Średnice rur należy przyjąć zgodnie z dokumentacją projektową

2.3. Studzienki kanalizacyjne

2.3.1. Komora robocza

Studnie kanalizacyjne Fi-1000-1400 mm typu BS z kręgów prefabrykowanych z betonu o wytrzymałości nie mniejszej niż C35/45, wodoszczelnego (W8), mało nasiąkliwe (nw<4%) i mrozoodpornego (F-150), szerokość rozwarcia rys do 0,1 m, wskaźnik w/c nie większy od 0,45, maksymalna zawartość chlorków 1% w stosunku do masy cementu, beton zwarty i jednolity we wszystkich elementach, cement siarczanoodporny zgodnie z PN- EN 197-1. Kręgi o różnych wysokościach.

2.3.2. Komin włazowy

Komin włazowy należy wykonać z betonu jak w pkt. 2.3.1.

2.3.3. Dno studzienki

Dno studzienki należy wykonać z betonu jak w pkt. 2.2.1, jako prefabrykowane z wyprofilowaną kinetą i z osadzonymi fabrycznie wlotami i wylotami.

2.3.4. Włazy kanałowe

Włazy kanałowe należy wykonywać jako żelbetowe.

2.3.5. Stopnie zjazdowe

Stopnie zjazdowe żeliwne odpowiadające wymaganiom PN-EN 13101.

2.6. Studzienki ściekowe

2.6.1. Wpusty uliczne

Studnie wpustowe uliczne należy wykonać z prefabrykatów wykonanych z betonu klasy nie mniejszej niż C35/45, wodoszczelnego (W8) , mało nasiąkliwego ($n_w < 4\%$), mrozoodpornego (F150), o średnicy 50 cm, o różnych wysokościach. Szerokość rozwarcia rys do 0,1 m, wskaźnik w/c nie większy od 0,45, maksymalna zawartość chlorków 1% w stosunku do masy cementu, beton zwarty i jednolity we wszystkich elementach , cement siarczanoodporny zgodnie z PN- EN 197-1.

2.6.2. Kręgi betonowe prefabrykowane

Na studzienki ściekowe stosowane są prefabrykowane kręgi betonowe o średnicy 50 cm, wysokości 30 cm lub 60 cm, z betonu klasy C 20/25, wg KB1-22.2.6 (6) .

2.6.3. Pierścienie żelbetowe prefabrykowane

Pierścienie żelbetowe prefabrykowane o średnicy 65 cm powinny być wykonane z betonu wibrowanego klasy C 16/20 zbrojonego stalą StOS.

2.6.4. Płyty żelbetowe prefabrykowane

Płyty żelbetowe prefabrykowane powinny mieć grubość 11 cm i być wykonane z betonu wibrowanego klasy C 16/20 zbrojonego stalą StOS.

2.6.5. Płyty fundamentowe zbrojone

Płyty fundamentowe zbrojone powinny posiadać grubość 15 cm i być wykonane z betonu klasy C 12/15.

2.6.6. Kruszywo na podsypkę

Podsypka może być wykonana z tłucznia lub żwiru. Użyty materiał na podsypkę powinien odpowiadać wymaganiom stosownych norm, np. PN-B-06712 [10], PN-EN 13043 [7], PN-EN 12620.

2.7. Beton

2.7.1. Cement

Do betonu należy zastosować cement 32,5 lub 42,5 wg PN-EN 197-1.

2.7.2. Kruszywo

Do betonu należy zastosować kruszywo zgodne z normą PN-B-06712. Marka kruszywa nie może być niższa niż klasa betonu (np. B-30 – marka min. 30, B-20 – marka min. 20).

2.7.3. Beton hydrotechniczny

Beton hydrotechniczny C12/15 i C16/20 powinien odpowiadać wymaganiom PN-EN 206-1 w zastosowaniach przyszłościowych, a tymczasowo PN-B-06250.

2.8. Zaprawa cementowa

Zaprawa cementowa powinna odpowiadać wymaganiom PN-B-14501.

2.9. Składowanie materiałów

2.9.1. Rury kanałowe

Rury można składować na otwartej przestrzeni, układając je w pozycji leżącej jedno- lub wielowarstwowo, albo w pozycji stojącej.

Powierzchnia składowania powinna być utwardzona i zabezpieczona przed gromadzeniem się wód opadowych.

W przypadku składowania poziomego pierwszą warstwę rur należy ułożyć na podkładach drewnianych. Podobnie na podkładach drewnianych należy układać wyroby w pozycji stojącej i jeżeli powierzchnia składowania nie odpowiada ww. wymaganiom.

Wykonawca jest zobowiązany układać rury według poszczególnych grup, wielkości i gatunków w sposób zapewniający stateczność oraz umożliwiając dostęp do poszczególnych stosów lub pojedynczych rur.

2.9.2. Kręgi

Kręgi można składować na powierzchni nieutwardzonej pod warunkiem, że nacisk kręgów przekazywany na grunt nie przekracza 0,5 MPa.

Przy składowaniu wyrobów w pozycji wbudowania wysokość składowania nie powinna przekraczać 1,8 m. Składowanie powinno umożliwiać dostęp do poszczególnych stosów wyrobów lub pojedynczych kręgów.

2.9.3. Włazy kanałowe i stopnie

Włazy kanałowe i stopnie powinny być składowane z dala od substancji działających korodująco. Włazy powinny być posegregowane wg klas. Powierzchnia składowania powinna być utwardzona i odwodniona.

2.9.4. Wpusty żeliwne

Skrzynki lub ramki wpustów mogą być składowane na otwartej przestrzeni, na paletach w stosach o wysokości maksimum 1,5 m.

2.9.5. Kruszywo

Kruszywo należy składować na utwardzonym i odwodnionym podłożu w sposób zabezpieczający je przed zanieczyszczeniem i zmieszaniem z innymi rodzajami i frakcjami kruszyw.

3. SPRZĘT

3.1. Ogólne wymagania dotyczące sprzętu

Ogólne wymagania dotyczące sprzętu podano w ST D-M-00.00.00 „Wymagania ogólne” pkt 3.

3.2. Sprzęt do wykonania kanalizacji deszczowej

Wykonawca przystępujący do wykonania kanalizacji deszczowej powinien wykazać się możliwością korzystania z następującego sprzętu:

- żurawi budowlanych samochodowych,
- koparek przedsiębiernych,
- spycharek kołowych lub gąsienicowych,
- sprzętu do zagęszczania gruntu,
- wciągarek mechanicznych,
- beczkowsów.

4. TRANSPORT

4.1. Ogólne wymagania dotyczące transportu

Ogólne wymagania dotyczące transportu podano w ST D-M-00.00.00 „Wymagania ogólne” pkt 4.

4.2. Transport rur kanałowych

Rury, zarówno kamionkowe jak i betonowe, mogą być przewożone dowolnymi środkami transportu w sposób zabezpieczający je przed uszkodzeniem lub zniszczeniem.

Wykonawca zapewni przewóz rur w pozycji poziomej wzdłuż środka transportu, z wyjątkiem rur betonowych o stosunku średnicy nominalnej do długości, większej niż 1,0 m, które należy przewozić w pozycji pionowej i tylko w jednej warstwie.

Wykonawca zabezpieczy wyroby przewożone w pozycji poziomej przed przesuwaniem i przetaczaniem pod wpływem sił bezwładności występujących w czasie ruchu pojazdów.

Przy wielowarstwowym układaniu rur górna warstwa nie może przewyższać ścian środka transportu o więcej niż 1/3 średnicy zewnętrznej wyrobu (rury kamionkowe nie wyżej niż 2 m).

Pierwszą warstwę rur kielichowych należy układać na podkładach drewnianych, zaś poszczególne warstwy w miejscach stykania się wyrobów należy przekładać materiałem wyściółkowym (o grubości warstwy od 2 do 4 cm po ugnieceniu).

4.3. Transport kręgów

Transport kręgów powinien odbywać się samochodami w pozycji wbudowania lub prostopadle do pozycji wbudowania.

Dla zabezpieczenia przed uszkodzeniem przewożonych elementów, Wykonawca dokona ich usztywnienia przez zastosowanie przekładek, rozporów i klinów z drewna, gumy lub innych odpowiednich materiałów.

Podnoszenie i opuszczanie kręgów o średnicach 1,2 m i 1,4 m należy wykonywać za pomocą minimum trzech lin zawieszonych równomiernie na obwodzie prefabrykatu.

4.4. Transport włazów kanałowych

Włazy kanałowe mogą być transportowane dowolnymi środkami transportu w sposób zabezpieczony przed przemieszczaniem i uszkodzeniem.

Włazy typu ciężkiego mogą być przewożone luzem, natomiast typu lekkiego należy układać na paletach po 10 szt. i łączyć taśmą stalową.

4.5. Transport wpustów żeliwnych

Skrzynki lub ramki wpustów mogą być przewożone dowolnymi środkami transportu w sposób zabezpieczony przed przesuwaniem się podczas transportu.

4.6. Transport mieszanki betonowej

Do przewozu mieszanki betonowej Wykonawca zapewni takie środki transportowe, które nie spowodują segregacji składników, zmiany składu mieszanki, zanieczyszczenia mieszanki i obniżenia temperatury przekraczającej granicę określoną w wymaganiach technologicznych.

4.7. Transport kruszyw

Kruszywa mogą być przewożone dowolnymi środkami transportu, w sposób zabezpieczający je przed zanieczyszczeniem i nadmiernym zawilgoceniem.

4.8. Transport cementu i jego przechowywanie

Transport cementu i przechowywanie powinny być zgodne z BN-88/6731-08 [20].

5. WYKONANIE ROBÓT

5.1. Ogólne zasady wykonania robót

Ogólne zasady wykonania robót podano w ST D-M-00.00.00 „Wymagania ogólne” pkt 5.

5.2. Roboty przygotowawcze

Przed przystąpieniem do robót Wykonawca dokona ich wytyczenia i trwale oznaczy je w terenie za pomocą kołków osiowych, kołków świadków i kołków krawędziowych.

W przypadku niedostatecznej ilości reperów stałych, Wykonawca wbuduje repery tymczasowe (z rzędnymi sprawdzonymi przez służby geodezyjne), a szkice sytuacyjne reperów i ich rzędne przekaże Inżynierowi.

5.3. Roboty ziemne

Wykopy należy wykonać jako wykopy otwarte obudowane. Metody wykonania robót - wykopu (ręcznie lub mechanicznie) powinny być dostosowane do głębokości wykopu, danych geotechnicznych oraz posiadanego sprzętu mechanicznego.

Szerokość wykopu uwarunkowana jest zewnętrznymi wymiarami kanału, do których dodaje się obustronnie 0,4 m jako zapas potrzebny na deskowanie ścian i uszczelnienie styków. Deskowanie ścian należy prowadzić w miarę jego głębienia. Wydobyty grunt z wykopu powinien być wywieziony przez Wykonawcę na odkład.

Dno wykopu powinno być równe i wykonane ze spadkiem ustalonym w dokumentacji projektowej, przy czym dno wykopu Wykonawca wykona na poziomie wyższym od rzędnej projektowanej o 0,20 m.

Zdjęcie pozostawionej warstwy 0,20 m gruntu powinno być wykonane bezpośrednio przed ułożeniem przewodów rurowych. Zdjęcie tej warstwy Wykonawca wykona ręcznie lub w sposób uzgodniony z Inżynierem.

W gruntach skalistych dno wykopu powinno być wykonane od 0,10 do 0,15 m głębiej od projektowanego poziomu dna.

5.4. Przygotowanie podłoża

W gruntach suchych piaszczystych, żwirowo-piaszczystych i piaszczysto-gliniastych podłożem jest grunt naturalny o nienaruszonej strukturze dna wykopu.

W gruntach nawodnionych (odwadnianych w trakcie robót) podłoże należy wykonać z warstwy tłucznia lub żwiru z piaskiem o grubości od 15 do 20 cm łącznie z ułożonymi sączkami odwadniającymi. Dla przewodów o średnicy powyżej 0,50 m, na warstwie odwadniającej należy wykonać fundament betonowy¹, zgodnie z dokumentacją projektową lub SST.

W gruntach skalistych gliniastych lub stanowiących zbite ły należy wykonać podłoże z pospółki, żwiru lub tłucznia o grubości od 15 do 20 cm. Dla przewodów o średnicy powyżej 0,50 m należy wykonać fundament betonowy² zgodnie z dokumentacją projektową lub SST.

Zagęszczenie podłoża powinno być zgodne z określonym w SST.

5.5. Roboty montażowe

Jeżeli dokumentacja projektowa nie stanowi inaczej, to spadki i głębokość posadowienia rurociągu powinny spełniać poniższe warunki:

- najmniejsze spadki kanałów powinny zapewnić dopuszczalne minimalne prędkości przepływu, tj. od 0,6 do 0,8 m/s. Spadki te nie mogą być jednak mniejsze:

- dla kanałów o średnicy do 0,4 m - 3 ‰,
 - dla kanałów i kolektorów przelotowych - 1 ‰ (wyjątkowo dopuszcza się spadek 0,5 ‰).
- Największe dopuszczalne spadki wynikają z ograniczenia maksymalnych prędkości przepływu.
- głębokość posadowienia powinna wynosić w zależności od stref przemarzania gruntów, od 1,0 do 1,3 m
- Przy mniejszych zagłębieniach zachodzi konieczność odpowiedniego ocieplenia kanału.
- Ponadto należy dążyć do tego, aby zagłębienie kanału na końcówce sieci wynosiło minimum 2,5 m w celu zapewnienia możliwości ewentualnego skanalizowania obiektów położonych przy tym kanale.

5.5.1. Rury kanałowe

Przewód powinien być ułożony na podsypce z piasku grubości 20 cm, tak aby opierał się na nim wzdłuż całej długości co najmniej na 1/4 swego odvodu, symetrycznie do swojej osi. Poszczególne odcinki rur powinny być unieruchomione przez obsypanie piaskiem pośrodku długości rury i mocno podbite tak, aby rura nie zmieniła położenia do czasu wykonania całego montowanego odcinka.

Wykonawca jest zobowiązany do układania rur z tworzyw sztucznych w temperaturze od +5 do +30°C.

Rury należy układać w temperaturze powyżej 0° C, a wszelkiego rodzaju betonowania wykonywać w temperaturze nie mniejszej niż +8° C.

Przed zakończeniem dnia roboczego bądź przed zejściem z budowy należy zabezpieczyć końce ułożonego kanału przed zamulaniem.

5.5.2. Przykanaliki

Przykanaliki należy wykonać z rury PP, zgodnie z Dokumentacją projektową (lokalizacja, spadki, rzędne).

5.5.3. Studzienki kanalizacyjne

Lokalizacja i zwieńczenie studni winno być zgodne z Dokumentacją projektową.

W ścianie komory roboczej oraz komina wjazdowego producent winien zamontować mijankowo stopnie złączowe w dwóch rzędach, w odległościach pionowych 0,30 m i w odległości poziomej osi stopni 0,3m.

5.5.4. Studzienki ściekowe

Studzienka ściekowa winna być wyposażona we wpust uliczny żeliwny klasy D400 z wkładką gumową i z rusztem uchylnym oraz osadnik i winna być zgodna z projektem pod względem lokalizacji, rzędnych i wymiarów.

5.5.5. Izolacje

Studzienki i wpusty wyprodukowane z betonu jak w pktcie 2.6.1. nie wymagają izolacji.

5.5.9. Zasypanie wykopów i ich zagęszczenie

Zасыpywanie rur w wykopie należy prowadzić warstwami grubości 20 cm. Materiał zasypkowy powinien być równomiernie układany i zagęszczany po obu stronach przewodu. Wskaźnik zagęszczenia powinien wynosić 1,0 wg PROCTORA

Do zasypania stosować grunty sytkie zagęszczalne, kat. I-II, bez kamieni i innych elementów ostrych. Można do zasypania wykopów zastosować piski lub pospółki.

Wykop zасыpywać warstwami, grubości co 0,20 m z jednoczesnym zagęszczaniem gruntu nasypowego. Podczas zagęszczania grunt polewać wodą. Studzienki wpustów posadzić po dociągnięciu krawężników, żeby uzyskać dokładne usytuowanie wpustu względem nich.

Kratki wpustów osadzić po docelowym wykonaniu nasypu. Włazy nie mogą być oparte na kręgach.

W trakcie wykonywania robót przestrzegać obowiązujących przepisów bhp.

6. KONTROLA JAKOŚCI ROBÓT

6.1. Ogólne zasady kontroli jakości robót

Ogólne zasady kontroli jakości robót podano w ST D-M-00.00.00 „Wymagania ogólne” pkt 6.

6.2. Kontrola, pomiary i badania

6.2.1. Badania przed przystąpieniem do robót

Przed przystąpieniem do robót Wykonawca powinien:

- wykonać badania materiałów do betonu i zapraw i ustalić receptę,
- uzyskać wymagane dokumenty, dopuszczające wyroby budowlane do obrotu (aprobaty techniczne, certyfikaty zgodności, deklaracje zgodności, ew. badania materiałów wykonane przez dostawców itp.) [27],

Wszystkie dokumenty oraz wyniki badań Wykonawca przedstawia Inżynierowi do akceptacji.

6.2.2. Kontrola, pomiary i badania w czasie robót

Wykonawca jest zobowiązany do stałej i systematycznej kontroli prowadzonych robót w zakresie i z częstotliwością określoną w niniejszej ST i zaakceptowaną przez Inżyniera.

W szczególności kontrola powinna obejmować:

- sprawdzenie rzędnych założonych ław celowniczych w nawiązaniu do podanych stałych punktów wysokościowych z dokładnością do 1 cm,
- badanie zabezpieczenia wykopów przed zalaniem wodą,
- badanie i pomiary szerokości, grubości i zagęszczenia wykonanej warstwy podłoża z kruszywa mineralnego lub betonu,
- badanie odchylenia osi kolektora,
- sprawdzenie zgodności z dokumentacją projektową założenia przewodów i studzienek,
- badanie odchylenia spadku kolektora deszczowego,
- sprawdzenie prawidłowości ułożenia przewodów,
- sprawdzenie prawidłowości uszczelniania przewodów,
- badanie wskaźników zagęszczenia poszczególnych warstw zasypu,
- sprawdzenie rzędnych posadowienia studzienek ściekowych (kratek) i pokryw włazowych,
- sprawdzenie zabezpieczenia przed korozją.

6.2.3. Dopuszczalne tolerancje i wymagania

- odchylenie odległości krawędzi wykopu w dnie od ustalonej w planie osi wykopu nie powinno wynosić więcej niż ± 5 cm,
- odchylenie wymiarów w planie nie powinno być większe niż 0,1 m,
- odchylenie grubości warstwy podłoża nie powinno przekraczać ± 3 cm,
- odchylenie szerokości warstwy podłoża nie powinno przekraczać ± 5 cm,
- odchylenie kolektora rurowego w planie, odchylenie odległości osi ułożonego kolektora od osi przewodu ustalonej na ławach celowniczych nie powinna przekraczać ± 5 mm,
- odchylenie spadku ułożonego kolektora od przewidzianego w projekcie nie powinno przekraczać -5% projektowanego spadku (przy zmniejszonym spadku) i +10% projektowanego spadku (przy zwiększonym spadku),
- wskaźnik zagęszczenia zasypki wykopów określony w trzech miejscach na długości 100 m powinien być zgodny z pkt 5.5.9,
- rzędne kratek ściekowych i pokryw studzienek powinny być wykonane z dokładnością do ± 5 mm.

7. OBMIAR ROBÓT

7.1. Ogólne zasady obmiaru robót

Ogólne zasady obmiaru robót podano w ST D-00.00.00 „Wymagania ogólne” pkt 7.

7.2. Jednostka obmiarowa

Jednostką obmiarową jest m (metr) wykonanej i odebranej kanalizacji.

8. ODBIÓR ROBÓT

Zgodnie z zapisami umowy z Zamawiającym.

9. PODSTAWA PŁATNOŚCI

Zgodnie z zapisami umowy z Zamawiającym.

10. PRZEPISY ZWIĄZANE

10.1. Normy

1. PN-EN 124:2000 Zwieńczenia wpustów i studzienek kanalizacyjnych do nawierzchni dla ruchu pieszego i kołowego. Zasady konstrukcji, badania typu, znakowanie, sterowanie jakością
2. PN-EN 197-1:2002 Cement. Część 1: Skład, wymagania i kryteria zgodności dotyczące cementu powszechnego użytku
3. PN-EN 206-1:2000 Beton. Część 1: Wymagania, właściwości, produkcja i zgodność
4. PN-EN 295:2002 Rury i kształtki kamionkowe i ich połączenia w sieci drenażowej i kanalizacyjnej

5. PN-EN 1115:2002 Systemy przewodów rurowych z tworzyw sztucznych do kanalizacji ciśnieniowej deszczowej i ściekowej. Utwardzalne tworzywa sztuczne na bazie nienasyconej żywicy poliestrowej (UP) wzmocnione włóknem szklanym (GRP)
6. PN-EN 12620:2004 Kruszywa do betonu (Norma do zastosowań przyszłościowych. Tymczasowo należy stosować normę PN-B-06712 [10])
7. PN-EN 13043:2004 Kruszywa do mieszanek bitumicznych i powierzchniowych utwaleń stosowanych na drogach, lotniskach i innych powierzchniach przeznaczonych do ruchu (Norma do zastosowań przyszłościowych. Tymczasowo należy stosować normy: PN-B-11111 [11] i PN-B-11112 [12])
8. PN-EN 13101:2002 Stopnie do studzienek włazowych. Wymagania, znakowanie, badania i ocena zgodności
9. PN-B-06250:1988 Beton zwykły
10. PN-B-06712:1986 Kruszywa mineralne do betonu
11. PN-B-11111:1996 Kruszywa mineralne. Kruszywa naturalne do nawierzchni drogowych. Żwir i mieszanka
12. PN-B-11112:1996 Kruszywa mineralne. Kruszywa łamane do nawierzchni drogowych
13. PN-B-12037:1998 Wyroby budowlane ceramiczne. Cegły kanalizacyjne
14. PN-C-96177:1958 Lepik asfaltowy bez wypełniaczy stosowany na gorąco
15. PN-H-74101:1984 Żeliwne rury ciśnieniowe do połączeń sztywnych
16. PN-B-14501:1990 Zaprawy budowlane zwykłe
17. BN-86/8971-06.00 Rury bezciśnieniowe. Kielichowe rury betonowe i żelbetowe „Wipro”
18. BN-83/8971-06.02 Rury bezciśnieniowe. Rury betonowe i żelbetowe
19. BN-86/8971-08 Prefabrykaty budowlane z betonu. Kręgi betonowe i żelbetowe
20. BN-88/6731-08 Cement. Transport i przechowywanie

10.2. Inne dokumenty

Ustawa z dnia 16 kwietnia 2004 r. o wyrobach budowlanych (Dz. U. nr 92, poz. 881)

Rozporządzenie Ministra Infrastruktury z dn. 11 sierpnia 2004 r. w sprawie sposobów deklarowania zgodności wyrobów budowlanych oraz sposobu znakowania ich znakiem budowlanym (Dz. U. nr 198, poz. 2041)

Rozporządzenie Ministra Infrastruktury z dn. 08 listopada 2004 r. w sprawie aprobat technicznych oraz jednostek organizacyjnych upoważnionych do ich wydawania (Dz. U. nr 249, poz. 2497)

Warunki Techniczne wykonania i odbioru sieci kanalizacyjnych – zeszyt nr 9 wymagania techniczne COBRTI INSTAL z sierpnia 2003r.

D - 08.01.01

KRAWEŻNIKI BETONOWE

1. WSTĘP

1.1. Przedmiot ST

Przedmiotem niniejszej specyfikacji technicznej wykonania i odbioru robót budowlanych (zwanej dalej specyfikacją techniczną lub ST) są wymagania dotyczące wykonania i odbioru robót w związku z budową chodnika w ciągu drogi wojewódzkiej nr 339 w miejscowości Warzęgowo, Gmina Wołów.

1.2. Zakres stosowania ST

Specyfikacja techniczna (ST) stosowana jest jako dokument przetargowy i kontraktowy przy zlecaniu i realizacji robót wymienionych w punkcie 1.1

1.3. Zakres robót objętych ST

Roboty, których dotyczy specyfikacja obejmują wszystkie czynności umożliwiające i mające na celu wykonanie, kontrolę i odbiór krawężników betonowych. Zakres rzeczowy obejmuje:

- ustawienie krawężników betonowych o wymiarach 15x30x100 cm na ławie betonowej z oporem,

1.4. Określenia podstawowe

1.4.1. Krawężniki betonowe - prefabrykowane belki betonowe ograniczające chodniki dla pieszych, pasy dzielące, wyspy kierujące oraz nawierzchnie drogowe.

1.4.2. Pozostałe określenia podstawowe są zgodne z obowiązującymi, odpowiednimi polskimi normami i z definicjami podanymi w ST D-00.00.00 „Wymagania ogólne”.

1.5. Wymagania dotyczące robót

Ogólne wymagania dotyczące robót podano w ST D 00.00.00 „Wymagania ogólne”.

Wykonawca Robót jest odpowiedzialny za jakość ich wykonania oraz za zgodność z Dokumentacją Projektową, ST i poleceniami Inżyniera.

Niezbędne dane istotne z punktu widzenia:

- organizacji robót budowlanych;
- zabezpieczenia interesu osób trzecich;
- ochrony środowiska;
- warunków bezpieczeństwa pracy;
- zaplecza dla potrzeb Wykonawcy;
- warunków organizacji ruchu;
- zabezpieczenia chodników i jezdni, podano w ST- D 00.00.00 „Wymagania Ogólne”.

2. MATERIAŁY

2.1. Wymagania dotyczące materiałów

Ogólne wymagania dotyczące materiałów, ich pozyskiwania i składowania, podano w ST D-00.00.00 „Wymagania ogólne” pkt 1.5 .

2.2. Podstawowe wymagania dotyczące materiałów

Materiałami stosowanymi są:

- krawężniki betonowe,
- kruszywo do zapraw,
- cement do zapraw,
- woda,
- materiały do wykonania ławy pod krawężniki.

Wszystkie materiały użyte do budowy powinny pochodzić tylko ze źródeł uzgodnionych i zatwierdzonych przez Inżyniera.

Źródła materiałów powinny być wybrane przez Wykonawcę z wyprzedzeniem przed rozpoczęciem robót nie później niż 3 tygodnie. Do każdej ilości jednorazowo wysłanego materiału (krawężników, betonu na ławę, cementu, piasku) dołączony powinien być dokument potwierdzający jego jakość na podstawie przeprowadzonych badań. Badania, pomiary elementów i warunki składowania powinny być zgodne z wymaganiami normy PN-EN 1340.

2.3. Krawężniki betonowe.

Krawężniki betonowe powinny być zgodne z PN-EN 1340; 2004 i spełniać następujące wymagania:

- odporność na zamrażanie/rozmarzanie- D
- wytrzymałość charakterystyczna na zginanie- T

- nasiąkliwość- B
- odporność na ścieranie- I
- odporność na poślizg/poślizgnięcie- minimalna wartość deklarowana

Powierzchnie krawężników powinny być bez rys, pęknięć i ubytków betonu. Krawędzie elementów powinny być równe i proste. Tekstura i kolor powierzchni górnej powinny być jednorodne, struktura zwarta.

Nie stosuje się stosowania krawężników łukowych na łukach..

Dopuszczalne odchyłki wymiarów.

- dla długości $\pm 1\%$ z dokładnością do milimetra, nie więcej niż 10 mm
- Inne wymiary z wyjątkiem promienia
- dla powierzchni $\pm 3\%$ z dokładnością do milimetra, nie więcej niż 5 mm
- dla innych części $\pm 5\%$ z dokładnością do milimetra, nie więcej niż 10 mm

Różnica pomiędzy wynikami pomiarów tego samego wymiaru krawężnika nie powinna przekraczać 5 mm. Dla powierzchni określonych jako płaskie i dla krawędzi określonych jako proste dopuszczalne odchyłki od płaskości i prostoliniowości podano w tab 1

Tab1. Dopuszczalne odchyłki płaskości i prostoliniowości

Długość pomiarowa [mm]	Dopuszczalna odchyłka płaskości i prostoliniowości [mm]
300	$\pm 1,5$
400	$\pm 2,0$
500	$\pm 2,5$
800	$\pm 4,0$

Sprawdzenie wyglądu zewnętrznego należy przeprowadzić na podstawie oględzin elementu poprzez pomiar i policzenie uszkodzeń występujących na powierzchniach i krawędziach elementu.

2.4. Materiały do zapraw

Cement na podsypkę i do zaprawy cementowo-piaskowej powinien być cementem portlandzkim klasy nie mniejszej niż „32,5”, odpowiadający wymaganiom PN-EN-197-1,

Kruszywo do zaprawy cementowo-piaskowej 0/2 wg PN-EN 13139.

Tablica 2. Wymagania dla kruszyw do zapraw

Właściwość	Deklarowane kategorie lub wartości w odniesieniu do zastosowanego kruszywa
Zawartość pyłów	Kat 3 – 8 %
Jakość pyłów	Brak wymagań
Siarczany rozpuszczalne w kwasie wg PN-EN 1744-1	AS _{0,2}
Gęstość wg PN-EN 1097-6	Deklarowana
Nasiąkliwość wg PN-EN 1097-6	Deklarowana

Woda powinna odpowiadać wymaganiom PN-EN 1008:2004

2.5. Materiały na ławy

Do wykonania ław pod krawężniki należy stosować beton klasy C 12/15, wg PN-EN 206-1.

Cement stosowany do betonu powinien być cementem portlandzkim klasy co najmniej „32,5” i powinien spełniać wymagania PN-EN 197-1 Transport i przechowywanie cementu powinny być zgodne z ustaleniami BN-88/6731-08 .

Kruszywo do betonu powinno spełniać wymagania PN-EN 12620 .

Wymagania wobec kruszyw podano w tablicy 1a.

Tablica 1. Wymagania dla kruszyw do betonu

Właściwość	Deklarowane kategorie lub wartości w odniesieniu do zastosowanego kruszywa
Fracje, zestaw sit	0/8; 0/11,2; 0/16; 0/22,4; 0/31,5; 0/45
Uziarnienie dla kruszywa grubego	G _C 85/20
Uziarnienie dla kruszywa drobnego	G _T 85
Uziarnienie dla kruszywa o ciągłym uziarnieniu	G _A 90
Ogólne granice i tolerancje uziarnienia kruszywa grubego na sitach pośrednich	G _T 15
Tolerancje typowego uziarnienia kruszywa drobnego ogólnego zastosowania deklarowanego przez producenta	0/4
Kategoria maksymalnej wartości wskaźnika płaskości dla kruszywa grubego	FI _{Deklarowana}
Kategoria maksymalnej wartości wskaźnika kształtu dla kruszywa grubego	SI _{Deklarowana}
Zawartość muszli w kruszywie grubym	SC _{Deklarowana}
Zawartość pyłów w kruszywie grubym i drobnym	f _{Deklarowana}
Jakość pyłów	Brak wymagań
Odporność na rozdrabnianie kruszywa grubego wg PN-EN 1097-2	LA _{Deklarowana}
Odporność na uderzenia kruszywa grubego wg PN-EN 1097-2	SZ _{Deklarowana}
Odporność na ścieranie kruszywa grubego wg PN-EN 1097-1	M _{DE} NR
Mrozoodporność kruszywa grubego	F ₂
Siarczany rozpuszczalne w kwasie wg PN-EN 1744-1	AS _{0,2}
Gęstość wg PN-EN 1097-6	Deklarowana
Nasiąkliwość wg PN-EN 1097-6	Deklarowana

Woda powinna odpowiadać wymaganiom PN-EN 1008:2004

2.6. Przechowywanie i składowanie materiałów

Krawężniki powinny być składowane w pozycji wbudowania na otwartej przestrzeni, na podłożu wyrównanym i odwodnionym z zastosowaniem podkładek i przekładek lub na paletach transportowych.

Cement można przechowywać nie dłużej niż 3 miesiące. Przechowywanie i transport cementu wg BN-88/6731-08.

Składowanie kruszywa, nie przeznaczonego do bezpośredniego wbudowania po dostarczeniu na budowę, powinno odbywać się na podłożu równym, utwardzonym i dobrze odwodnionym, przy zabezpieczeniu kruszywa przed zanieczyszczeniem i zmieszaniem z innymi materiałami kamiennymi.

3. SPRZĘT

3.1. Wymagania dotyczące sprzętu

Ogólne wymagania dotyczące sprzętu podano w ST D-00.00.00 „Wymagania ogólne”.

3.2. Sprzęt

Roboty wykonuje się ręcznie przy zastosowaniu:

- betoniarek do wytwarzania betonu i zapraw oraz przygotowania podsypki cementowo-piaskowej,

- wibratorów płytowych, ubijaków ręcznych lub mechanicznych.

4. TRANSPORT

4.1. Wymagania dotyczące transportu

Ogólne wymagania dotyczące transportu podano w ST D-00.00.00 „Wymagania ogólne” .

4.2. Transport krawężników

Krawężniki betonowe mogą być przewożone dowolnymi środkami transportowymi na paletach. Powinny mieć co najmniej 70% swojej docelowej wytrzymałości.

Krawężniki betonowe układać należy na środkach transportowych w pozycji pionowej z nachyleniem w kierunku jazdy.

Krawężniki powinny być zabezpieczone przed przemieszczeniem się i uszkodzeniami w czasie transportu, a górna warstwa nie powinna wystawać poza ściany środka transportowego więcej niż 1/3 wysokości tej warstwy.

4.3. Transport pozostałych materiałów

Kruszywa można przewozić dowolnym środkiem transportu, w warunkach zabezpieczających je przed zanieczyszczeniem i zmieszaniem z innymi materiałami. Podczas transportu kruszywa powinny być zabezpieczone przed wysypaniem, a kruszywo drobne - przed rozpyleniem. Transport cementu wg BN-88/6731-08.

5. WYKONANIE ROBÓT

5.1. Zasady wykonania robót

Ogólne zasady wykonania robót podano w ST D-00.00.00 „Wymagania ogólne”.

5.2. Wykonanie koryta pod ławy

Wymiary wykopu powinny odpowiadać wymiarom ławy w planie z uwzględnieniem w szerokości dna wykopu ew. konstrukcji szalunku.

5.3. Wykonanie ław

Wykonanie ław powinno być zgodne z PN-EN 13670.

Ławy betonowe z oporem wykonuje się w szalowaniu. Beton rozścielony w szalowaniu lub bezpośrednio w korycie powinien być wyrównywany warstwami. Betonowanie ław należy wykonywać zgodnie z wymaganiami PN-EN 13670, przy czym należy stosować co 50 m szczeliny dylatacyjne wypełnione bitumiczną masą zalewową zgodną z PN-EN 14188-2.

5.4. Ustawienie krawężników betonowych

5.4.1. Zasady ustawiania krawężników

Światło (odległość górnej powierzchni krawężnika od jezdni) powinno być zgodne z ustaleniami dokumentacji projektowej, a w przypadkach wyjątkowych (np. ze względu na „wyrobienie” ścieku) może być zmniejszone do 6 cm lub zwiększone do 16 cm.

Zewnętrzna ściana krawężnika od strony chodnika powinna być po ustawieniu krawężnika obsypana piaskiem.

5.4.3. Ustawienie krawężników na ławie betonowej

Ustawianie krawężników wykonuje się bezpośrednio na ławie betonowej

5.4.4. Wypełnianie spoin

Spoiny krawężników nie powinny przekraczać szerokości 1 cm. Spoiny należy wypełnić zaprawą cementowo-piaskową, przygotowaną w stosunku 1:2.

5.5. Roboty wykończeniowe

Do robót wykończeniowych należą prace związane z dostosowaniem wykonanych robót do istniejących warunków terenowych, takie jak:

- odtworzenie elementów czasowo usuniętych,
- roboty porządkujące otoczenie terenu robót.

6. KONTROLA JAKOŚCI ROBÓT

6.1. Zasady kontroli jakości robót

Ogólne zasady kontroli jakości robót podano w ST D-00.00.00 „Wymagania ogólne”.

6.2. Badania przed przystąpieniem do robót

6.2.1. Badania krawężników

Przed przystąpieniem do robót Wykonawca powinien wykonać badania materiałów przeznaczonych do ustawienia krawężników betonowych i przedstawić wyniki tych badań Inżynierowi do akceptacji.

Sprawdzenie wyglądu zewnętrznego należy przeprowadzić na podstawie oględzin elementu przez pomiar i policzenie uszkodzeń występujących na powierzchniach i krawędziach elementu. Pomiary długości i głębokości uszkodzeń należy wykonać za pomocą przymiaru stalowego lub suwmiarki z dokładnością do 1 mm, zgodnie z ustaleniami PN-EN 1340:2004.

Sprawdzenie kształtu i wymiarów elementów należy przeprowadzić z dokładnością do 1 mm przy użyciu suwmiarki oraz przymiaru stalowego lub taśmy zgodnie z wymaganiami pkt. 2.3. Sprawdzenie kątów prostych w narożach elementów wykonuje się przez przyłożenie kątownika do badanego naroża i zmierzenia odchyłek z dokładnością do 1 mm.

6.2.2. Badania pozostałych materiałów

Badania pozostałych materiałów stosowanych przy ustawianiu krawężników betonowych powinny obejmować wszystkie właściwości, określone w normach podanych dla odpowiednich materiałów w pkt 2.

6.3. Badania w czasie robót

6.3.1. Sprawdzenie podłoża pod ławę

Należy sprawdzać wskaźnik zagęszczenia zgodnie z ST D-04.04.02 lub z ST D-04.05.01 w zależności od rodzaju warstwy na której leży ława.

6.3.2. Sprawdzenie ław

Przy wykonywaniu ław badaniu podlegają:

- a) Zgodność profilu podłużnego górnej powierzchni ław z przebiegiem istniejącej krawędzi jezdni.
Profil podłużny górnej powierzchni ławy powinien być zgodny z przebiegiem istniejącej krawędzi jezdni. Dopuszczalne odchylenia mogą wynosić ± 1 cm.
- b) Wymiary ław.
Wymiary ław należy sprawdzić w dwóch dowolnie wybranych punktach na każde 100 m ławy. Tolerancje wymiarów wynoszą:
 - dla wysokości $\pm 10\%$ wysokości projektowanej,
 - dla wysokości oporu $+10\%$ wysokości projektowanej,
 - dla szerokości $\pm 10\%$ szerokości projektowanej.
- c) Równość górnej powierzchni ław.
Równość górnej powierzchni ławy sprawdza się przez przyłożenie w dwóch punktach, na każde 100 m ławy, trzymetrowej łaty.
Prześwit pomiędzy górną powierzchnią ławy i przyłożoną łatą nie może przekraczać 1 cm.
- d) Częstotliwość badania wytrzymałości betonu – 1 raz na 100 m
- e) Częstotliwość badania zagęszczenia podłoża pod ławą – zgodnie z pkt 6.3.1
- f) Odchylenie linii ław od projektowanego kierunku.
Dopuszczalne odchylenie linii ław od projektowanego kierunku nie może przekraczać ± 5 cm .

6.3.3. Sprawdzenie ustawienia krawężników

Przy ustawianiu krawężników należy sprawdzać:

- a) dopuszczalne odchylenia linii krawężników w poziomie od linii projektowanej, które wynosi ± 5 ,
- b) dopuszczalne odchylenie niwelety górnej płaszczyzny krawężnika od niwelety projektowanej, które wynosi ± 1 cm,
- c) równość górnej powierzchni krawężników, sprawdzane przez przyłożenie w dwóch punktach na każde 100 m krawężnika, trzymetrowej łaty, przy czym prześwit pomiędzy górną powierzchnią krawężnika i przyłożoną łatą nie może przekraczać 1 cm,
- d) dokładność wypełnienia spoin bada się co 10 metrów. Spoiny muszą być wypełnione całkowicie na pełną głębokość.

7. OBMIAR ROBÓT

7.1. Ogólne zasady obmiaru robót

Ogólne zasady obmiaru robót podano w ST D-00.00.00 „Wymagania ogólne” pkt 7.

7.2. Jednostka obmiarowa

Jednostką obmiarową jest m (metr) ustawionego krawężnika betonowego.

8. ODBIÓR ROBÓT

Zgodnie z zapisami umowy z Zamawiającym.

9. PODSTAWA PŁATNOŚCI

Zgodnie z zapisami umowy z Zamawiającym.

10. PRZEPISY ZWIĄZANE

10.1. NORMY

- | | | |
|----|------------------|---|
| 1. | PN-B-06050 | Roboty ziemne budowlane |
| 2. | PN-EN 206-1:2003 | Beton -- Część 1: Wymagania, właściwości, produkcja i zgodność |
| 3. | PN-EN 13139:2003 | Kruszywo do zapraw. |
| 4. | PN-EN 12620:2010 | Kruszywa do betonu |
| 5. | PN-EN 1340:2004 | Krawężniki betonowe -- Wymagania i metody badań |
| 6. | PN-EN 13242:2004 | Kruszywa do niezwiązanych i hydraulicznie związanych materiałów stosowanych w obiektach budowlanych i budownictwie drogowym |
| 7. | PN-EN 197-1:2002 | Cement. Cement powszechnego użytku. Skład, wymagania i ocena zgodności |
| 8. | PN-EN 1008:2004 | Woda zarobowa do betonu. Specyfikacja pobierania próbek, badanie i ocena przydatności wody zarobowej do betonu, w tym wody odzyskanej z procesów produkcji betonu |
| 9. | PN-EN 13670 | Wykonywanie konstrukcji z betonu |

D - 08.03.01

BETONOWE OBRZEŻA CHODNIKOWE

1. WSTĘP

1.1. Przedmiot ST

Przedmiotem niniejszej szczegółowej specyfikacji technicznej wykonania i odbioru robót budowlanych (zwanej dalej specyfikacją techniczną lub ST) są wymagania dotyczące wykonania i odbioru robót związanych z ustawieniem betonowego obrzeża chodnikowego w związku z budową chodnika w ciągu drogi wojewódzkiej nr 339 w miejscowości Warzęgowo, Gmina Wołów.

1.2. Zakres stosowania ST

Specyfikacja techniczna (ST) stanowi obowiązującą podstawę opracowania jako dokument przetargowy i kontraktowy przy zleceniu i realizacji robót wymienionych w punkcie 1.1.

1.3. Zakres robót objętych ST

Ustalenia zawarte w niniejszej specyfikacji dotyczą zasad prowadzenia robót związanych z ustawieniem betonowego obrzeża chodnikowego w ilości podanych w przedmiarze, na ławie betonowej.

1.4. Określenia podstawowe

1.4.1. Obrzeża chodnikowe - prefabrykowane belki betonowe rozgraniczające jednostronnie lub dwustronnie ciągi komunikacyjne od terenów nie przeznaczonych do komunikacji.

1.4.2. Pozostałe określenia podstawowe są zgodne z obowiązującymi, odpowiednimi polskimi normami i definicjami podanymi w ST D-00.00.00 „Wymagania ogólne” pkt 1.4.

1.5. Wymagania dotyczące robót

Wymagania dotyczące robót podano w ST D-00.00.00 „Wymagania ogólne” pkt 1.5.

2. MATERIAŁY

2.1. Wymagania dotyczące materiałów

Wymagania dotyczące materiałów, ich pozyskiwania i składowania podano w ST D-00.00.00 „Wymagania ogólne” pkt 2.

2.2. Stosowane materiały

Materiałami stosowanymi są:

- obrzeża ,
- cement wg PN-EN 197-1:2004],
- piasek do zapraw wg PN-EN 13139:2004.

2.3. Betonowe obrzeża chodnikowe - klasyfikacja

W zależności od przekroju poprzecznego rozróżnia się dwa rodzaje obrzeży:

- obrzeże niskie - On, (chodniki, ścieżki rowerowe)
- obrzeże wysokie - Ow (zjazdy).

W zależności od dopuszczalnych wielkości i liczby uszkodzeń oraz odchyłek wymiarowych obrzeża dzieli się na:

- gatunek 1 - G1,

Przykład oznaczenia betonowego obrzeża chodnikowego niskiego (On) o wymiarach 6 x 20 x 75 cm gat. 1: obrzeże On - I/6/20/75 .

2.4. Betonowe obrzeża chodnikowe - wymagania techniczne

2.4.1. Wymiary betonowych obrzeży chodnikowych

Kształt obrzeży betonowych przedstawiono na rysunku 1, a wymiary podano w tablicy 1.

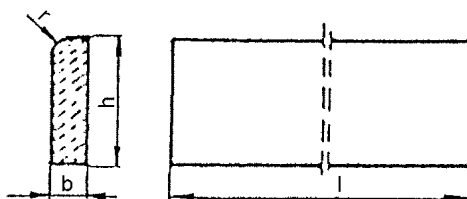

Rysunek 1. Kształt betonowego obrzeża chodnikowego

Tablica 1. Wymiary obrzeży

Rodzaj obrzeża	Wymiary obrzeży, cm			
	l	b	h	r
On	75	6	20	3
	100	6	20	3
Ow	75	8	30	3
	90	8	24	3
	100	8	30	3

2.4.2. Dopuszczalne odchyłki wymiarów obrzeży

Dopuszczalne odchyłki wymiarów obrzeży podano w tablicy 2.

Tablica 2. Dopuszczalne odchyłki wymiarów obrzeży

Rodzaj wymiaru	Dopuszczalna odchyłka, m
	Gatunek 1
l	± 8
b, h	± 3

2.4.3. Dopuszczalne wady i uszkodzenia obrzeży

Powierzchnie obrzeży powinny być bez rys, pęknięć i ubytków betonu, o fakturze z formy lub zatartej. Krawędzie elementów powinny być równe i proste.

Dopuszczalne wady oraz uszkodzenia powierzchni i krawędzi elementów nie powinny przekraczać wartości podanych w tablicy 3.

Tablica 3. Dopuszczalne wady i uszkodzenia obrzeży

Rodzaj wad i uszkodzeń	Dopuszczalna wielkość wad i uszkodzeń	
	Gatunek 1	
Wklęsłość lub wypukłość powierzchni i krawędzi w mm	2	
Szczerby i uszkodzenia krawędzi i naroży	ograniczających powierzchnie górne (ścieralne)	niedopuszczalne
	ograniczających pozostałe powierzchnie:	
	liczba, max	2
	długość, mm, max	20
	głębokość, mm, max	6

2.4.4. Składowanie

Betonowe obrzeża chodnikowe mogą być przechowywane na składowiskach otwartych, posegregowane według rodzajów i gatunków.

Betonowe obrzeża chodnikowe należy układać z zastosowaniem podkładek i przekładek drewnianych o wymiarach co najmniej: grubość 2,5 cm, szerokość 5 cm, długość minimum 5 cm większa niż szerokość obrzeża.

2.4.5. Beton i jego składniki

Do produkcji obrzeży należy stosować beton według PN-EN 206-1:2003, klasy C 25/30 o wymaganiach:

- nośność – 6,2kN
- nasiąkliwość - < 4%,
- ścieralność na tarczy Boehmego dla gat. 1 < 3 mm

2.5. Materiały na ławę i do zaprawy

Piasek do wykonania ławy powinien odpowiadać wymaganiom PN-EN 13034:2004.

Materiały do zaprawy cementowo-piaskowej powinny odpowiadać wymaganiom podanym w ST D-08.01.01 „Krawężniki betonowe” pkt 2.

3. SPRZĘT

3.1. Wymagania dotyczące sprzętu

Wymagania dotyczące sprzętu podano w ST D-00.00.00 „Wymagania ogólne” pkt 3.

3.2. Sprzęt do ustawiania obrzeży

Roboty wykonuje się ręcznie przy zastosowaniu drobnego sprzętu pomocniczego.

4. TRANSPORT

4.1. Wymagania dotyczące transportu

Wymagania dotyczące transportu podano w ST D-00.00.00 „Wymagania ogólne” pkt 4.

4.2. Transport obrzeży betonowych

Betonowe obrzeża chodnikowe mogą być przewożone dowolnymi środkami transportu po osiągnięciu przez beton wytrzymałości minimum 0,7 wytrzymałości projektowanej.

Obrzeża powinny być zabezpieczone przed przemieszczeniem się i uszkodzeniami w czasie transportu.

4.3. Transport pozostałych materiałów

Transport pozostałych materiałów podano w ST D-08.01.01 „Krawężniki betonowe”.

5. WYKONANIE ROBÓT

5.1. Zasady wykonania robót

Zasady wykonania robót podano w ST D-00.00.00 „Wymagania ogólne” pkt 5.

5.2. Wykonanie koryta

Koryto pod podsypkę (ławę) należy wykonywać zgodnie z PN-B-06050.

Wymiary wykopu powinny odpowiadać wymiarom ławy w planie z uwzględnieniem w szerokości dna wykopu ew. konstrukcji szalunku.

5.3. Podłoże lub podsypka (ława)

Podłoże pod ustawienie obrzeża stanowić będzie piasek o grubości warstwy od 3 do 5 cm po zagęszczeniu. Podsypkę (ławę) wykonuje się przez zasypanie koryta piaskiem i zagęszczenie z polewaniem wodą.

5.4. Ustawienie betonowych obrzeży chodnikowych

Betonowe obrzeża chodnikowe należy ustawiać na wykonanym podłożu w miejscu i ze światłem (odległością górnej powierzchni obrzeża od ciągu komunikacyjnego) zgodnym z ustaleniami dokumentacji projektowej.

Zewnętrzna ściana obrzeża powinna być obsypana piaskiem starannie ubitym.

Spoiny nie powinny przekraczać szerokości 1 cm. Należy wypełnić je piaskiem lub zaprawą cementowo-piaskową w stosunku 1:2. Spoiny przed zalaniem należy oczyścić i zmyć wodą. Spoiny muszą być wypełnione całkowicie na pełną głębokość.

6. KONTROLA JAKOŚCI ROBÓT

6.1. Zasady kontroli jakości robót

Zasady kontroli jakości robót podano w ST D-00.00.00 „Wymagania ogólne” pkt 6.

6.2. Badania przed przystąpieniem do robót

Przed przystąpieniem do robót Wykonawca powinien wykonać badania materiałów przeznaczonych do ustawienia betonowych obrzeży chodnikowych i przedstawić wyniki tych badań Inżynierowi do akceptacji.

Sprawdzenie wyglądu zewnętrznego należy przeprowadzić na podstawie oględzin elementu przez pomiar i policzenie uszkodzeń występujących na powierzchniach i krawędziach elementu, zgodnie z wymaganiami tablicy 3. Pomiar długości i głębokości uszkodzeń należy wykonać za pomocą przymiaru stalowego lub suwmiarki z dokładnością do 1 mm, zgodnie z ustaleniami PN-EN 1340:2004.

Sprawdzenie kształtu i wymiarów elementów należy przeprowadzić z dokładnością do 1 mm przy użyciu suwmiarki oraz przymiaru stalowego lub taśmy, zgodnie z wymaganiami tablicy 1 i 2. Sprawdzenie kątów prostych

w narożach elementów wykonuje się przez przyłożenie kątownika do badanego naroża i zmierzenia odchyłek z dokładnością do 1 mm.

Badania pozostałych materiałów powinny obejmować wszystkie właściwości określone w normach podanych dla odpowiednich materiałów wymienionych w pkt 2.

6.3. Badania w czasie robót

W czasie robót należy sprawdzać wykonanie:

- a) koryta pod podsypkę (ławę) - zgodnie z wymaganiami pkt 5.2,
- a) podsypki (ławę) piasku - zgodnie z wymaganiami pkt 5.3,
- b) ustawienia betonowego obrzeża chodnikowego - zgodnie z wymaganiami pkt 5.4, przy dopuszczalnych odchyleniach:
 - linii obrzeża w planie, które może wynosić ± 2 cm na każde 100 m długości obrzeża,
 - niwelety górnej płaszczyzny obrzeża, które może wynosić ± 1 cm na każde 100 m długości obrzeża,
 - wypełnienia spoin, sprawdzane co 10 metrów, które powinno wykazywać całkowite wypełnienie badanej spoiny na pełną głębokość.

7. OBMIAR ROBÓT

7.1. Zasady obmiaru robót

Zasady obmiaru robót podano w ST D-00.00.00 pkt 7.

7.2. Jednostka obmiarowa

Jednostką obmiarową jest m (metr) ustawionego betonowego obrzeża chodnikowego.

8. ODBIÓR ROBÓT

Zgodnie z zapisami umowy z Zamawiającym.

9. PODSTAWA PŁATNOŚCI

Zgodnie z zapisami umowy z Zamawiającym.

10. PRZEPISY ZWIĄZANE

Normy

- | | | |
|----|------------------|--|
| 1. | PN-B-06050 | Roboty ziemne budowlane |
| 2. | PN-EN 206-1:2003 | Beton -- Część 1: Wymagania, właściwości, produkcja i zgodność |
| 3. | PN-EN 13139:2004 | Kruszywo do zapraw. |
| 4. | PN-EN 1340:2004 | Krawężniki betonowe -- Wymagania i metody badań |
| 5. | PN-EN 13043:2004 | Kruszywa do mieszanek bitumicznych i powierzchniowych utrwaleń stosowanych na drogach, lotniskach i innych powierzchniach przeznaczonych do ruchu. |
| 6. | PN-EN 197-1:2004 | Cement. Cement powszechnego użytku. Skład, wymagania i ocena zgodności |

D-08.05.01

ŚCIEKI

1. WSTĘP

1.1. Przedmiot ST

Przedmiotem niniejszej specyfikacji technicznej wykonania i odbioru robót budowlanych (zwanej dalej specyfikacją techniczną lub ST) są wymagania dotyczące wykonania i odbioru robót związanych z budową ścieków w związku z budową chodnika w ciągu drogi wojewódzkiej nr 339 w miejscowości Warzęgowo, Gmina Wołów.

1.2. Zakres stosowania ST

Specyfikacja techniczna (ST) stosowana jest jako dokument przetargowy i kontraktowy przy zleceniu i realizacji robót wymienionych w punkcie 1.1

1.3. Zakres robót objętych ST

Ustalenia zawarte w niniejszej specyfikacji dotyczą zasad prowadzenia robót związanych z wykonaniem ścieków z prefabrykatów,

1.4. Określenia podstawowe

1.4.1. Ściek przykrawężnikowy - element konstrukcji jezdni służący do odprowadzenia wód opadowych z nawierzchni jezdni i chodników do projektowanych odbiorników (np. kanalizacji deszczowej).

1.4.2. Ściek międzyjezdniowy - element konstrukcji jezdni służący do odprowadzenia wód opadowych z nawierzchni, na których zastosowano przeciwne spadki poprzeczne, np. w rejonie zatok, placów itp.

1.4.3. Ściek terenowy - element zlokalizowany poza jezdnią lub chodnikiem służący do odprowadzenia wód opadowych z nawierzchni jezdni, chodników oraz przyległego terenu do odbiorników sztucznych lub naturalnych.

1.4.4. Pozostałe określenia podstawowe są zgodne z obowiązującymi, odpowiednimi polskimi normami i z definicjami podanymi w ST D-M-00.00.00 „Wymagania ogólne” pkt 1.4.

1.5. Ogólne wymagania dotyczące robót

Ogólne wymagania dotyczące robót podano w ST D-M-00.00.00 „Wymagania ogólne” pkt 1.5.

2. MATERIAŁY

2.1. Ogólne wymagania dotyczące materiałów

Ogólne wymagania dotyczące materiałów, ich pozyskiwania i składowania, podano w ST D-M-00.00.00 „Wymagania ogólne” pkt 2.

2.2. Krawężniki

Krawężniki powinny odpowiadać wymaganiom BN-80/6775-03/01 [9] i BN-80/6775-03/04 [10].

2.3. Beton na ławę

Beton na ławę pod ściek powinien odpowiadać wymaganiom PN-B-06250 [2]. Jeżeli dokumentacja projektowa nie stanowi inaczej, powinien to być beton klasy C12/15.

2.4. Kruszywo do betonu

Kruszywo do betonu powinno odpowiadać wymaganiom PN-B-06712 [4].

Kruszywo należy przechowywać w warunkach zabezpieczających je przed zanieczyszczeniem, zmieszaniem z kruszywami innych asortymentów, gatunków i marek.

2.5. Cement

Cement do betonu powinien być cementem portlandzkim, odpowiadającym wymaganiom PN-B-19701 [5].

Cement do zaprawy cementowej i na podsypkę cementowo-piaskową powinien być klasy 32,5.

Przechowywanie cementu powinno być zgodne z BN-88/6731-08 [7].

2.6. Woda

Woda powinna być „odmiany 1” i odpowiadać wymaganiom PN-B-32250 [6].

2.7. Piasek

Piasek na podsypkę cementowo-piaskową powinien odpowiadać wymaganiom PN-B-06712 [4].

Piasek do zaprawy cementowo-piaskowej powinien odpowiadać wymaganiom PN-B-06711 [3].

2.8. Kostka

Kostka betonowa powinna odpowiadać wymaganiom podanym ST D-05.03.23a.

2.9. Masa zalewowa

Masa zalewowa do wypełnienia spoin powinna być stosowana na gorąco i odpowiadać wymaganiom BN-74/6771-04 [8].

3. SPRZĘT

3.1. Ogólne wymagania dotyczące sprzętu

Ogólne wymagania dotyczące sprzętu podano w ST D-M-00.00.00 „Wymagania ogólne” pkt 3.

3.2. Sprzęt do wykonania robót

Roboty można wykonywać ręcznie przy pomocy drobnego sprzętu, z zastosowaniem:

- betoniarek do wytwarzania betonu i zapraw oraz przygotowania podsypki cementowo-piaskowej,
- wibratorów płytowych, ubijaków ręcznych lub mechanicznych.

4. TRANSPORT

4.1. Ogólne wymagania dotyczące transportu

Ogólne wymagania dotyczące transportu podano w ST D-M-00.00.00 „Wymagania ogólne” pkt 4.

4.2. Transport materiałów

Transport kostki zgodnie z ST D-05.03.23a, transport cementu wg BN-88/6731-08 [7].

Kruszywo można przewozić dowolnymi środkami transportu w sposób zabezpieczający je przed zanieczyszczeniem i zmieszaniem z innymi asortymentami.

5. WYKONANIE ROBÓT

5.1. Ogólne zasady wykonania robót

Ogólne zasady wykonania robót podano w ST D-M-00.00.00 „Wymagania ogólne” pkt 5.

5.2. Roboty przygotowawcze

Przed przystąpieniem do wykonania ścieku należy wytyczyć linię krawężnika i oś ścieku zgodnie z dokumentacją projektową.

5.3. Wykop pod ławę

Wykop pod ławę dla ścieku należy wykonać zgodnie z dokumentacją i PN-B-06050 [1]. Wymiary wykopu powinny odpowiadać wymiarom ławy w planie z uwzględnieniem w szerokości dna wykopu konstrukcji szalunku dla ławy z oporem. Wskaźnik zagęszczenia dna wykopu pod ławę powinien wynosić co najmniej 0,97, wg normalnej metody Proctora.

5.4. Wykonanie ław

Wykonanie ław powinno być zgodne z wymaganiami BN-64/8845-02 [11].

5.4.1. Ława betonowa

Klasa betonu stosowanego do wykonania ław powinna być zgodna z dokumentacją projektową.

Wykonanie ławy betonowej podano w ST D-08.01.01 „Krawężniki betonowe”.

5.5. Wykonanie ścieku

Ustawianie kostki powinno być zgodne z projektowaną niweletą dna ścieku.

Spoiny nie powinny przekraczać szerokości 1 cm. Spoiny między kostkami układanymi na ławie betonowej należy wypełnić zaprawą cementowo-piaskową, przygotowaną w stosunku 1:2. Spoiny przed zalaniem należy oczyścić i zmyć wodą.

6. KONTROLA JAKOŚCI ROBÓT

6.1. Ogólne zasady kontroli jakości robót

Ogólne zasady kontroli jakości robót podano w ST D-M-00.00.00 „Wymagania ogólne” pkt 6.

6.2. Badania przed przystąpieniem do robót

Przed przystąpieniem do robót Wykonawca powinien wykonać badania materiałów przeznaczonych do wykonania ścieku i przedstawić wyniki tych badań Inspektorowi do akceptacji.

Badania materiałów stosowanych do wykonania ścieku z kostki powinny obejmować wszystkie właściwości, które zostały określone w normach podanych dla odpowiednich materiałów w pkt 2.

6.3. Badania w czasie robót

6.3.1. Zakres badań

W czasie robót związanych z wykonaniem ścieku z prefabrykatów należy sprawdzać:

- wykop pod ławę,
- gotową ławę,
- wykonanie ścieku.

6.3.2. Wykop pod ławę

Należy sprawdzać, czy wymiary wykopu są zgodne z dokumentacją projektową oraz zagęszczenie podłoża na dnie wykopu.

Tolerancja dla szerokości wykopu wynosi ± 2 cm. Zagęszczenie podłoża powinno być zgodne z pkt 5.3.

6.3.3. Sprawdzenie wykonania ławy

Przy wykonywaniu ławy, badaniu podlegają:

- a) linia ławy w planie, która może się różnić od projektowanego kierunku o ± 2 cm na każde 100 m ławy,
- b) niweleta górnej powierzchni ławy, która może się różnić od niwelety projektowanej o ± 1 cm na każde 100 m ławy,
- c) wymiary i równość ławy, sprawdzane w dwóch dowolnie wybranych punktach na każde 100 m ławy, przy czym dopuszczalne tolerancje wynoszą dla:
 - wysokości (grubości) ławy $\pm 10\%$ wysokości projektowanej,
 - szerokości górnej powierzchni ławy $\pm 10\%$ szerokości projektowanej,
 - równości górnej powierzchni ławy 1 cm prześwitu pomiędzy powierzchnią ławy a przyłożoną czterometrową łąką.

6.3.4. Sprawdzenie wykonania ścieku

Przy wykonaniu ścieku, badaniu podlegają:

- a) niweleta ścieku, która może różnić się od niwelety projektowanej o ± 1 cm na każde 100 m wykonanego ścieku,
- b) równość podłużna ścieku, sprawdzana w dwóch dowolnie wybranych punktach na każde 100 m długości, która może wykazywać prześwit nie większy niż 0,8 cm pomiędzy powierzchnią ścieku a łąką czterometrową,
- c) wypełnienie spoin, wykonane zgodnie z pkt 5, sprawdzane na każdym 10 metrach wykonanego ścieku, przy czym wymagane jest całkowite wypełnienie badanej spoiny,

7. OBMIAR ROBÓT

7.1. Ogólne zasady obmiaru robót

Ogólne zasady obmiaru robót podano w ST D-M-00.00.00 „Wymagania ogólne” pkt 7.

7.2. Jednostka obmiarowa

Jednostką obmiarową jest m (metr) wykonanego ścieku z kostki.

8. ODBIÓR ROBÓT

Zgodnie z zapisami umowy z Zamawiającym.

9. PODSTAWA PŁATNOŚCI

Zgodnie z zapisami umowy z Zamawiającym.

10. PRZEPISY ZWIĄZANE

10.1. Normy

1. PN-B-06050 Roboty ziemne budowlane
2. PN-B-06250 Beton zwykły
3. PN-B-06711 Kruszywo mineralne. Piasek do betonów i zapraw
4. PN-B-06712 Kruszywa mineralne do betonu zwykłego
5. PN-B-19701 Cement. Cement powszechnego użytku. Skład, wymagania i ocena zgodności
6. PN-B-32250 Materiały budowlane. Woda do betonów i zapraw
7. BN-88/6731-08 Cement. Transport i przechowywanie
8. BN-74/6771-04 Drogi samochodowe. Masa zalewowa
9. BN-80/6775-03/01 Prefabrykaty budowlane z betonu. Elementy nawierzchni dróg, ulic, parkingów i torowisk tramwajowych. Wspólne wymagania

- i badania
10. BN-80/6775-03/04 Prefabrykaty budowlane z betonu. Elementy nawierzchni dróg, ulic, parkingów i torowisk tramwajowych. Krawężniki i obrzeża chodnikowe
 11. BN-64/8845-02 Krawężniki uliczne. Warunki techniczne ustawiania i odbioru

10.2. Inne dokumenty

12. Katalog szczegółów drogowych ulic, placów i parków miejskich, Centrum Techniki Budownictwa Komunalnego, Warszawa 1987.
13. Katalog powtarzalnych elementów drogowych (KPED), Transprojekt-Warszawa, 1979.

D - 10.01.01

HUMUSOWANIE, TRAWNIKI

1. WSTĘP

1.1. PRZEDMIOT ST

Przedmiotem niniejszej specyfikacji technicznej wykonania i odbioru robót budowlanych (zwanej dalej specyfikacją techniczną lub ST) są wymagania ogólne związane z humusowaniem w związku z budową chodnika w ciągu drogi wojewódzkiej nr 339 w miejscowości Warzęgowo, Gmina Wołów.

1.2. ZAKRES OPRACOWANIA ST

Szczegółowej Specyfikacja Techniczna jest stosowana jako dokument przetargowy i kontaktowy przy zleceniu oraz realizacji robót wymienionych w punkcie 1.1.

1.3. ZAKRES ROBÓT OBJĘTYCH ST

Specyfikacja Techniczna obejmuje następujące roboty:

- roboty agrotechniczne związane z nasadzeniem trawy.

1.4. OKREŚLENIA PODSTAWOWE

1.4.1. **Humus** - ziemia roślinna (urodzajna).

1.4.2. **Humusowanie** - pokrycie skarpy lub rowu humusem w celu zapewnienia dobrego wzrostu trawy.

1.4.3. Określenia podane w niniejszej ST są zgodne z obowiązującymi odpowiednimi normami oraz z określeniami podanymi w ST DM 00.00.00.

1.5. OGÓLNE WYMAGANIA DOTYCZĄCE ROBÓT

Ogólne wymagania dotyczące robót podano w ST DM.00.00.00 "Wymagania ogólne".

2. MATERIAŁY

2.1. ZIEMIA URODZAJNA

Ziemia urodzajna dostarczona na plac budowy pozyskana w innym miejscu przedmiotowej budowy, nie powinna być zagruzowana, przerośnięta korzeniami.

2.2. NASIONA TRAW

Nasiona traw najczęściej występują w postaci gotowych mieszanek z nasion różnych gatunków.

Gotowa mieszanka traw powinna mieć oznaczony procentowy skład gatunkowy, klasę, numer normy, wg której została wyprodukowana, zdolność kiełkowania. Mieszanka traw - 3 kg na 100m².

2.3. NAWOZY MINERALNE

Nawozy mineralne powinny być w opakowaniu, z podanym składem chemicznym. Nawozy należy zabezpieczyć przed zawilgoceniem i zbrzyleniem w czasie transportu i przechowywania.

3. SPRZĘT

Sprzęt używany do uprawy gleby – glebogryzarka. Sprzęt do zakładania trawników - wał kolczatka oraz wał gładki. Sprzęt do pielęgnacji trawników - kosiarki mechaniczne do koszenia na terenie płaskim. Ewentualnie, ze względu na niewielki zakres robót, prace mogą być wykonywane ręcznie.

4. TRANSPORT

Transport materiałów dowolnymi środkami pod warunkiem, że nie szkodzi, ani też nie pogorszy jakości transportowanych materiałów.

5. WYKONANIE ROBÓT

Wykonawca jest odpowiedzialny za prowadzenie robót zgodnie z umową i ściśle przestrzeganie harmonogramu robót oraz za jakość stosowanych materiałów i wykonywanych robót, za ich zgodność z projektem wykonawczym, wymaganiami specyfikacji technicznych i programu zapewnienia jakości, projektu organizacji robót oraz zarządzającego realizacją umowy.

5.1. ROBOTY AGROTECHNICZNE I HUMUSOWANIE.

Należy użyć humusu ze skarp ułożonego wcześniej na odkład. Ewentualnie w przypadku braków ziemi, w celu poprawienia właściwości fizyko-chemicznych gleby, należy nawieźć warstwę grubości minimum 20 cm ziemi urodzajnej, którą należy zakupić. Ziemię wymieszać z gruntem rodzimym przez przekopanie.

5.2. TRAWNIKI.

Wymagania dotyczące wykonania robót związanych z trawnikami są następujące:

- ✓ teren pod trawniki musi być oczyszczony z gruzu i zanieczyszczeń,
- ✓ przy wymianie gruntu rodzimego na ziemię urodzajną teren powinien być obniżony w stosunku do gazonów lub krawężników o około 15 cm - jest to miejsce na ziemię urodzajną,
- ✓ przy zakładaniu trawników na gruncie rodzimym teren należy obniżyć o 2-3 cm od krawężnika,
- ✓ teren powinien być wyrównany i splantowany,
- ✓ ziemia urodzajna powinna być rozścielona równą warstwą i wymieszana z gruntem rodzimym, nawozami mineralnymi oraz starannie wyrównana,
- ✓ przed siewem nasiona traw powierzchnię uprawianą należy wałować wałem gładkim a następnie nierówności podsypać ziemią urodzajną i zagrabić,
- ✓ siew powinien być dokonany w dni bezwietrzne,
- ✓ okres siania - najlepszy okres wiosenny najpóźniej do połowy września,
- ✓ nasiona traw wysiewane są w ilości 3 kg/100m²
- ✓ przykrycie nasion - przez przemieszanie z ziemią grabiami lub wałem kolczatką,
- ✓ po wysiewie nasion ziemia powinna być wałowana lekkim wałem w celu ostatecznego wyrównania i stworzenia dobrych warunków dla podsiąkania wody. Jeżeli przykrycie nasion nastąpiło przez wałowanie kolczatką, można już nie stosować wału gładkiego,
- ✓ na skarpach należy podlewać strumieniem rozproszonym
- ✓ mieszanka nasion traw może być gotowa lub przygotowana przez Wykonawcę,
- ✓ pierwsze koszenie powinno być przeprowadzone, gdy trawa osiągnie wysokość ok. 9-10 cm, następne gdy trawa urosnie do wysokości 10-12 cm,
- ✓ trawa po skoszeniu powinna być zgrabiona i wywieziona.

6. KONTROLA JAKOŚCI ROBÓT

6.1. TRAWNIKI

Kontrola w zakresie wykonywania trawników polega na sprawdzaniu:

- ✓ wymiany gleby jałowej na ziemię urodzajną z kontrolą grubości warstwy rozścielonej ziemi,
- ✓ wymieszania ziemi urodzajnej z gruntem rodzimym,
- ✓ prawidłowego uwałowania terenu,
- ✓ gęstości zasiewu nasion,
- ✓ prawidłowej częstotliwości koszenia trawników i ich odchwaszczania, □ okresów podlewania, zwłaszcza podczas suszy,
- ✓ dosiewania płaszczyzn trawników o zbyt małej gęstości wykiełkowanych źdźbeł trawy.
- ✓ Kontrola robót przy odbiorze trawników dotyczy:
- ✓ prawidłowej gęstości trawy (trawniki bez tzw. łysin), □ braku obecności gatunków niewysiewanych oraz chwastów.

6.2. ODBIÓR ROBÓT ZANIKAJĄCYCH

Odbiór robót zanikających (ulegających zakryciu) dotyczy:

- ✓ rozścielenia ziemi urodzajnej, □ podlewania.

7. OBMIAR ROBÓT

Dla humusowania i dla zasiewu trawników w m² (metr kwadratowy) na podstawie obmiaru w terenie.

8. ODBIÓR ROBÓT

Zgodnie z zapisami umowy z Zamawiającym.

9. POSTAWA PŁATNOŚCI

Zgodnie z zapisami umowy z Zamawiającym.

10. PRZEPISY ZWIĄZANE

PN-R-67022

Materiał szkółkarski. Ozdobne drzewa i krzewy iglaste PN-

R-67023

Materiał szkółkarski. Ozdobne drzewa i krzewy liściaste Katalog

Nakładów Rzeczowych - Tereny Zieleni Nr 2-21.

Instrukcje producentów materiałów.

Przepisy BHP

D.07.06.01a

PRZESTAWIENIE OGRODZEŃ

1. WSTĘP

1.1.Przedmiot ST

Przedmiotem niniejszej Specyfikacji Technicznej są wymagania dotyczące wykonania i odbioru robót przy przestawieniu ogrodzeń w związku z w związku z budową chodnika w ciągu drogi wojewódzkiej nr 339 w miejscowości Warzęgowo, Gmina Wołów.

1.2. Zakres stosowania ST

Specyfikacja techniczna (ST) stanowi obowiązującą podstawę opracowania jako dokument przetargowy i kontraktowy przy zlecaniu i realizacji robót wymienionych w punkcie 1.1.

1.3. Zakres robót objętych ST

Ustalenia zawarte w niniejszej specyfikacji dotyczą prowadzenia robót przy ustawieniu ogrodzeń i obejmują:

- przestawienie ogrodzenia na podmurówce z elementów stalowych oraz siatki,
- przestawienie ogrodzenia z drewnianych przęseł na podmurówce z słupkami ceglаныmi murowanymi,
- montaż bram i furtek.

1.4. Określenia podstawowe

1.4.1. Ogrodzenie posesji przydrożnej - przegroda fizyczna, chroniąca przed przedostawaniem się niepożądanych intruzów (np. ludzi, zwierząt lub pojazdów) na posesję położoną w pobliżu drogi.

1.4.2. Przeszawienie ogrodzenia – przeniesienie całego ogrodzenia lub jego części z dotychczasowego położenia, kolidującego zwykle z rozbudową drogi (ulicy), na nowe miejsce

1.4.3. Określenia podstawowe są zgodne z obowiązującymi, odpowiednimi polskimi normami i z definicjami podanymi w SST D-00.00.00 „Wymagania ogólne” pkt 1.4..

1.5. Wymagania dotyczące robót

Wymagania dotyczące robót podano w ST D-00.00.00 pkt 1.5.

2. MATERIAŁY

2.1. Wymagania dotyczące materiałów

Wymagania dotyczące materiałów, ich pozyskiwania i składowania, podano w ST D-00.00.00 pkt 2.

Materiałami stosowanymi przy wykonywaniu ogrodzeń, objętych niniejszą SST, są:

- siatki metalowe,
- liny stalowe,
- słupki metalowe i elementy połączeniowe,
- przęsła z kształowników stalowych, bramy i furtki,
- przęsła z elementów drewnianych,
- beton i jego składniki,
- cegła pełna i zaprawa,
- materiały do malowania i renowacji powłok malarskich.

2.2. Materiały do wykonania fundamentów, słupków i podmurówki betonowej „na mokro”

Deskowanie powinno odpowiadać wymaganiom określonym w PN-B-06251.

Deskowanie należy wykonać z materiałów odpowiadających następującym normom:

- drewno iglaste tartaczne do robót ciesielskich wg PN-D-95017,
- tarcica iglasta do robót ciesielskich wg PN-D-96000,

Deskowanie powinno zapewnić sztywność i niezmienność układu oraz bezpieczeństwo konstrukcji. Deskowanie powinno być skonstruowane w sposób umożliwiający łatwy jego montaż i demontaż. Przed wypełnieniem mieszanką betonową, deskowanie powinno być sprawdzone, aby wykluczało wyciek zaprawy z mieszanki betonowej.

Beton klasy B20 (C16/20) - wymagania jak w PN-EN 206-1:

- cement portlandzki klasy 32,5 - wymagania według PN-EN 197-1,
- kruszywo (piasek, żwir, grys) - wymagania według PN-EN 12620,
- woda - wymagania według PN-EN 1008-1.

2.3. Siatka stalowa

Należy stosować siatkę z drutu stalowego ocynkowanego.

Długość dostarczanej przez producenta siatki zwiniętej w rolkę powinna wynosić od 10 do 25 m. Odchyłki długości nie powinny przekraczać $\pm 0,1$ m dla wielkości 30 oraz $\pm 0,2$ m dla siatek wielkości od 40 do 70.

Powierzchnia siatki powinna być gładka, bez załamań, wybrzuszeń i wgnieceń. Spirala powinna być wykonana z jednego odcinka drutu. Splecenie siatki powinno być przeprowadzone przez połączenie spirali wszystkimi zwojami. Końce spirali z obydwu stron powinny być równo obcięte w odległości co najmniej 30% wymiaru boku oczka.

Siatki w rolkach należy przechowywać w pozycji pionowej w pomieszczeniach suchych, z dala od materiałów działających korodująco.

Drut w siatce powinien być okrągły, cynkowany, ze stali ST1 wg PN-M-80026.

Drut powinien być ocynkowany zanurzeniowo (ogniowo) z wyższą dokładnością ocynkowania, określoną zgodnie z PN-M-80026.

Producent drutu, zgodnie z postanowieniami PN-M-80026, na żądanie Zamawiającego, ma obowiązek wystawić zaświadczenie zawierające m.in. wyniki przeprowadzonych badań, w tym sprawdzenia grubości powłoki cynkowej wg PN-M80026

2.4. Liny stalowe

Stalowe linki usztywniające siatkę ogrodzenia powinny odpowiadać wymaganiom określonym w PN-M-80201 i PN-M-80202. Drut stalowy na liny powinien być drutem okrągłym, gładkim ocynkowanym o średnicy 4 mm.

Do każdej liny zgodnie z postanowieniami PN-M-80201 powinno być dołączone zaświadczenie wytwórcy z protokołem przeprowadzonych badań, w tym sprawdzenia siły zrywającej linę i jakości powłoki cynkowej. Liny powinny być przechowywane w pomieszczeniach krytych, zamkniętych, z dala od substancji działających korodująco.

2.5. Słupki metalowe i elementy połączeniowe

2.5.1. Wymiary i najważniejsze charakterystyki słupków

Słupki metalowe ogrodzeń można wykonywać z ocynkowanych rur okrągłych i wyjątkowo z rur kwadratowych lub prostokątnych, względnie z kształtowników: kątowników, ceowników (w tym: częściowo zamkniętych), teowników i dwuteowników, zgodnie z dokumentacją projektową lub wskazaniem Inżyniera.

Powierzchnia zewnętrzna i wewnętrzna rur nie powinna wykazywać wad w postaci łusek, pęknięć, zawałowań i naderwań. Dopuszczalne są nieznaczne nierówności, pojedyncze rysy wynikające z procesu wytwarzania, mieszczące się w granicach dopuszczalnych odchyłek wymiarowych.

Końce rur powinny być obcięte równo i prostopadle do osi rury.

Rury powinny być proste. Dopuszczalne miejscowe odchylenia od prostej nie powinny przekraczać 1,5 mm na 1 m długości rury.

2.5.2. Wymagania dla kształtowników

Kształtowniki powinny odpowiadać wymaganiom PN-H-93010. Powierzchnia kształtownika powinna być charakterystyczna dla procesu walcowania i wolna od wad, jak widoczne łuski, pęknięcia, zawałowania i naderwania. Dopuszczalne są usunięte wady przez szlifowanie lub dłutowanie z tym, że obrabiona powierzchnia powinna mieć łagodne wycięcia i zaokrąglone brzegi, a grubość kształtownika nie może zmniejszyć się poza dopuszczalną dolną odchyłkę wymiarową dla kształtownika.

Kształtowniki powinny być obcięte prostopadle do osi wzdłużnej kształtownika. Powierzchnia końców kształtownika nie powinna wykazywać rzadzisz, rozwarstwień, pęknięć i śladów jamy skurczowej widocznych nie uzbrojonym okiem.

2.5.3. Wymagania dla elementów połączeniowych do mocowania elementów ogrodzeń

Wszystkie drobne ocynkowane metalowe elementy połączeniowe przewidziane do mocowania między sobą elementów ogrodzeń jak: śruby, wkręty, nakrętki itp. powinny być czyste, gładkie, bez pęknięć, naderwań, rozwarstwień i wypukłych karbów.

2.5.4. Wymagania dla drutu spawalniczego

Jeśli dokumentacja projektowa lub Inżynier przewidują wykonanie spawanych połączeń elementów ogrodzenia, to drut spawalniczy powinien spełniać wymagania PN-M-69420, odpowiednio dla spawania gazowego acetylenowo-tlenowego lub innego zaakceptowanego przez Inżyniera.

Średnica drutu powinna wynosić połowę grubości elementów łączonych lub od 6 do 8 mm, gdy elementy łączone są grubsze niż 15 mm.

Powierzchnia drutu powinna być czysta i gładka, bez rdzy, zgorzeli, brudu lub smarów.

2.5.5. Wymagania dla powłok metalizacyjnych cynkowych

W przypadku zastosowania powłoki metalizacyjnej cynkowej na konstrukcjach stalowych, powinna ona być z cynku o czystości nie mniejszej niż 99,5%.

Powierzchnia powłoki powinna być jednorodna pod względem ziarnistości. Nie może ona wykazywać widocznych wad jak rysy, pęknięcia, pęcherze lub odstawanie powłoki od podłoża.

2.6. Bramy i furtki

Bramy i furtki należy wykonać zgodnie z dokumentacją projektową, a w przypadku braku wystarczających ustaleń ich lokalizację, konstrukcję i wymiary ustala Inżynier.

2.6. Beton i jego składniki

Deskowanie powinno zapewnić sztywność i niezmienność układu oraz bezpieczeństwo konstrukcji. Deskowanie powinno być skonstruowane w sposób umożliwiający łatwy jego montaż i demontaż. Przed wypełnieniem masą betonową, deskowanie powinno być sprawdzone, aby wykluczało wyciek zaprawy z masy betonowej, możliwość zniekształceń lub odchyłeń w betonowanej konstrukcji.

Klasa betonu - jeśli w dokumentacji projektowej nie określono inaczej, powinna być B 20. Beton powinien odpowiadać wymaganiom PN-B-06250 06250 jak dla betonu narażonego na wpływy atmosferyczne tj. nasiąkliwości nie większej niż 5 %. Składnikami betonu są: cement, kruszywo, woda i domieszki.

Cement stosowany do betonu powinien być cementem portlandzkim klasy co najmniej „32,5”, odpowiadającym wymaganiom PN-EN-197-1.

Kruszywo do betonu (piasek, żwir, grys, mieszanka z kruszywa naturalnego sortowanego, kruszywa łamanego i otoczków) powinno odpowiadać wymaganiom PN-B-06712.

Woda powinna być „odmiany 1”, zgodnie z wymaganiami PN-B-32250. Bez badań laboratoryjnych można stosować wodę pitną

2.7. Materiały do malowania powłok malarskich

Do malowania urządzeń ze stali, żeliwa lub metali nieżelaznych należy używać materiały zgodne z PN-B-10285 lub stosownie do ustaleń SST, bądź wskazań Inżyniera.

Nie dopuszcza się stosowania wyrobów lakierowanych o nieznanym pochodzeniu, nie mających uzgodnionych wymagań oraz nie sprawdzonych zgodnie z postanowieniami norm. W przypadku, gdy barwa i połysk odgrywają istotną rolę, a nie są ujęte w normach, powinny być ustalone odpowiednie wzorce w porozumieniu z dostawcą.

2.8. Elementy przeszł

Elementy przeszł pochodzące z rozbiorki powinny być montowane po usunięciu ewentualnych uszkodzeń.

3. SPRZĘT

3.1. Wymagania dotyczące sprzętu

Wymagania dotyczące sprzętu podano w ST D-00.00.00 pkt 3.

3.2. Sprzęt do wykonania robót

Sprzęt przeznaczony do wykonania robót powinien być uzgodniony i zaakceptowany przez Inżyniera.

Mieszanie betonu należy wykonać mechanicznie w betoniarkach. Zalecane jest wykonanie zagęszczenia betonu wibratorem buławowym.

Pozostałe prace zostaną wykonane przy użyciu ręcznych narzędzi.

4. TRANSPORT

4.1. Wymagania dotyczące transportu

Wymagania dotyczące transportu podano w ST D-00.00.00 pkt 4.

4.2. Transport materiałów

ELEMENTY OGRODZENIA NALEŻY PRZEWOZIĆ KRYTYMI ŚRODKAMI TRANSPORTU, ZABEZPIEZAJĄCYMI JĄ PRZED USZKODZENIAMI MECHANICZNYMI I WPLYWAMI ATMOSFERYCZNYMI.

CEMENT, PIASEK PRZEWOZIĆ MOŻNA DOWOLNYMI ŚRODKAMI TRANSPORTU, NALEŻY ZABEZPIECZYĆ JE PRZED PRZEMIESZCZANIEM PODCZAS TRANSPORTU.

WYKONAWCA JEST ZOBOWIĄZANY DO STOSOWANIA JEDYNNIE TAKICH ŚRODKÓW TRANSPORTU, KTÓRE NIE WPLYNĄ NIEKORZYSTNIE NA WŁAŚCIWOŚCI WYKONANYCH ROBÓT.

5. WYKONANIE ROBÓT

5.1. Zasady wykonania robót

Zasady wykonania robót podano w ST D-00.00.00 pkt 5.

5.2. Warunki przystąpienia do robót

Przed wykonywaniem robót należy wytyczyć lokalizację ogrodzeń na podstawie dokumentacji projektowej, zaleceń Inżyniera. Do podstawowych czynności objętych niniejszą SST przy wykonywaniu ww. robót należą:

- wykonanie dołów pod słupki,
- wykonanie fundamentów betonowych pod słupki,
- ustawienie/wymurowanie słupków oraz podmurówki,
- zamontowanie elementów przęsła.

5.3. Zakres wykonywanych robót dla elementów ogrodzenia

5.3.1. Wykonanie dołów pod słupki

Doły pod słupki powinny znajdować się na wytyczonej trasie ogrodzenia i posiadać wymiary w planie co najmniej o 20 cm większe od wymiarów słupka, a głębokość $0,8 \div 1,2$ m.

Najpierw należy wykonać doły pod słupki narożne, bramowe i załamaniach ogrodzenia, a następnie dokonać podziału odcinków prostych na mniejsze odległości po $3 \div 6$ m.

5.3.2. Wykonanie fundamentów betonowych pod słupki

Słupki należy wstawić w gotowy wykop i napęlić otwór mieszanką betonową klasy B20. Do czasu stwardnienia betonu słupki należy podeprzeć. Montaż pozostałych elementów ogrodzenia można wykonać po co najmniej 7 dniach od ustawienia słupka w betonie.

5.3.3. Ustawienie słupków

Słupki winny stać pionowo w linii ogrodzenia, a ich wierzchołki powinny znajdować się na jednakowej wysokości. Słupki z rur powinny mieć zaspawany górny otwór. Słupki końcowe, narożne oraz stojące na załamaniach ogrodzenia o kącie większym od 15° należy zabezpieczyć przed wychylaniem się ukośnymi słupkami wspierającymi, ustawiając je wzdłuż biegu ogrodzenia pod kątem około $30 \div 45^\circ$. Słupki do siatki ogrodzeniowej powinny być przystosowane do umieszczania na nich linek usztywniających przez posiadanie odpowiednich uszek lub otworów do zaczepów i haków metalowych. Słupki końcowe powinny być dodatkowo przystosowane do umocowania do nich siatki.

5.3.4. Rozpięcie siatki ogrodzeniowej

Należy rozwiesić trzy linki usztywniające; u góry, na dole i w środku ogrodzenia z przymocowaniem ich do słupków. Do słupków końcowych linki muszą być starannie przymocowane. Linki napina się wyciągarkami lub

innym sprzętem zaakceptowanym przez Inżyniera.

Siatkę metalową przymocowuje się do słupków końcowych za pomocą prętów płaskich lub zaokrąglonych.

Siatkę napina się w sposób podobny do linek. Górną i dolną krawędź siatki należy łączyć z linką zaginając na niej poszczególne druty siatki.

5.3.5. Wykonanie siatki w ramach

Siatka powinna być umieszczona w ramach z kątownika (np. o wymiarach 45 x 45 x 5 mm lub 50 x 50 x 6 mm) innego kształtownika zaakceptowanego przez Inżyniera.

Zaleca się stosowanie jednakowych odległości między słupkami, w celu zachowania możliwie jednego wymiaru. Krótsze ramy można wykonać przy narożnikach i bramach. Górne krawędzie ram ogrodzenia powinny być zawsze poziome.

Prześwity między ramą a słupkiem nie powinny być większe niż 8 do 10 cm.

Ramy z siatką umieszcza się między słupkami i przymocowuje do słupków w sposób zgodny z dokumentacją projektową, i wskazaniami Inżyniera. W celu uniknięcia wydłużenia lub kurczenia się ram pod wpływem temperatury zaleca się mocować ramy do słupków za pomocą śrub i płaskowników z otworami podłużnymi.

5.3.6. Montaż przęseł

Montaż przęseł do słupków należy wykonać zgodnie z instrukcją producenta. Przęsła na słupach mocować za pomocą łączników oraz śrub zabezpieczających.

5.4. Malowanie elementów

Zaleca się przeprowadzać malowanie w okresie od maja do września, wyłącznie w dni pogodne, przy zalecanej temperaturze powietrza od 15 do 20oC; nie należy malować pędzlem lub wałkiem w temperaturze poniżej +5oC, jak również malować metodą natryskową w temperaturze poniżej +15oC oraz podczas występującej mgły i rosy.

Rodzaj farby oraz liczbę jej warstw zastosowanych przy malowaniu określa Inżynier na wniosek Wykonawcy.

Należy zwracać uwagę na dokładne pokrycie farbą miejsc stykania się słupka z betonem fundamentu, ze względu na najszybsze niszczenie się farby w tych miejscach i pojawianie się rdzawych zacieków sygnalizujących korozję słupka.

Wykonawca nie dopuści do skażenia farbami wód powierzchniowych i gruntowych oraz kanalizacji. Zlewki poprodukcyjne, powstające przy myciu urządzeń i pędzli oraz z samej farby, należy usuwać do izolowanych zbiorników, w celu ich naturalnej lub sztucznej neutralizacji i detoksykacji.

6. KONTROLA JAKOŚCI ROBÓT

6.1. Zasady kontroli jakości robót

Zasady kontroli jakości robót podano w ST D-00.00.00 pkt 6.

Sprawdzeniu podlegają:

- a) zgodność wykonania elementów ogrodzenia z ustaleniami ST i Dokumentacji Projektowej oraz zaleceniami Producenta,
- b) prawidłowość wykonania poszczególnych elementów ogrodzenia,
- c) prawidłowość wykonania dołów pod słupki, zgodnie z punktem,
- d) prawidłowość wykonania fundamentów pod słupki, zgodnie z punktem,
- e) poprawność ustawienia słupków, zgodnie z punktem,
- f) prawidłowość wykonania montażu elementów ogrodzenia zgodnie z punktem.

7. OBMIAR ROBÓT

7.1. Zasady obmiaru robót

Zasady obmiaru robót podano w ST D-00.00.00 pkt 7.

7.2. Jednostka obmiarowa

Jednostką obmiarową jest m (metr). Długość schodów mierzy się po długości skarpy. W cenie jednostkowej uwzględnia się montaż i rozbiórkę potrzebnych rusztowań i urządzeń do montażu oraz wykonanie złączy.

8. ODBIÓR ROBÓT

8.1. Ogólne zasady

Ogólne zasady odbioru Robót podano w STWiORB DM.00.00.00 „Wymagania ogólne” pkt.8.

9. PODSTAWA PŁATNOŚCI

9.1. Ogólne ustalenia dotyczące podstawy płatności

Ogólne ustalenia dotyczące podstawy płatności podano w SST D-00.00.00 „Wymagania ogólne” pkt 9.

9.2. Cena jednostki obmiarowej

Cena jednostkowa obejmuje w szczególności:

- prace pomiarowe i przygotowawcze,
- zakup i transport materiałów przewidzianych do wykonania robót,
- wykonanie wykopów pod fundamenty słupków i podmurówkę,
- wytworzenie betonu,
- wytworzenie zaprawy cementowej,
- wykonanie betonowych fundamentów i podmurówki wraz z wykonaniem i rozebraniem deskowania,
- osadzenie słupków stalowych w sposób zapewniający stabilność,
- rozpięcie siatki ogrodzeniowej,
- wykonanie słupków murowanych i podmurówki,
- zamocowanie przeseł (drewnianych,) do słupków w sposób zapewniający stabilność,
- osadzenie słupków betonowych z montażem desek betonowych prefabrykowanych,
- wykonanie elementów ogrodzenia murowanego z kamiennego,
- montaż bram i furtek,
- przeprowadzenie pomiarów i badań,
- uporządkowanie miejsca prowadzonych robót.

10. PRZEPISY ZWIĄZANE

PN-EN 206-1 Beton. Część 1: Wymagania, właściwości, produkcja i zgodność

PN-EN 13139 Kruszywo naturalne. Piasek do zapraw budowlanych

PN-EN 12620 Kruszywa mineralne do betonu.

-1008-1 Materiały budowlane. Woda do betonów i zapraw.

PN-EN 197-1:2002 Cement. Część 1: Skład, wymagania i kryteria zgodności dotyczące cementów powszechnego użytku

PN-M-80026 Druty okrągłe ze stali niskowęglowej ogólnego przeznaczenia

PN-M-80201 Liny stalowe z drutu okrągłego. Wymagania i badania.

PN-H-74219 Rury stalowe bez szwu walcowane na gorąco ogólnego zastosowania.

PN-H-84023/07 Stal określonego zastosowania. Stal na rury.

PN-EN 10056-1:2000 Stal walcowana. Kątowniki równoramienne

BN-70/6744-03 Prefabrykowane elementy ogrodzeń żelbetowych.

PN EN 1344:2004 Wyroby budowlane ceramiczne. Cegły klinkierowe drogowe.

PN-B-01080:1984 Kamień dla budownictwa i drogownictwa. Klasyfikacja i zastosowanie

Katalog Powtarzalnych Elementów Drogowych - Centralne Biuro Projektowo-Badawcze Dróg i Mostów

M - 13.01.00

BETON KONSTRUKCYJNY

1. WSTĘP

1.1. Przedmiot ST

Przedmiotem niniejszej Specyfikacji Technicznej są wymagania dotyczące wykonania i odbioru robót przy przestawieniu ogrodzeń w związku z w związku z budową chodnika w ciągu drogi wojewódzkiej nr 339 w miejscowości Warzęgowo, Gmina Wołów.

1.2. Zakres stosowania ST

Specyfikacja Techniczna jest stosowana jako dokument przetargowy przy zleceniu i realizacji robót wymienionych w p.1.1.

1.3. Zakres robót objętych ST

Ustalenia zawarte w niniejszej specyfikacji dotyczą wymagań przy wykonaniu robót określonych w pk.1.1 i są wspólne dla niniejszych specyfikacji.

1.4. Określenia podstawowe.

- 1.4.1. **Beton zwykły** – beton o gęstości w stanie suchym powyżej 2000 kg/m³, ale nie przekraczający 2600 kg/m³ powstały ze zmieszania cementu, kruszywa grubego i drobnego, wody oraz ewentualnych domieszek i dodatków, który uzyskuje swoje właściwości w wyniku hydratacji cementu.
- 1.4.2. **Mieszanka betonowa** – całkowicie wymieszane składniki betonu, które są jeszcze w stanie umożliwiającym zagęszczenie wybraną metodą.
- 1.4.3. **Zaczyn cementowy** – mieszanina cementu i wody.
- 1.4.4. **Zaprawa** – mieszanina cementu, wody, składników i ewentualnych dodatków przechodzących przez sito kontrolne o boku oczka kwadratowego 2mm.
- 1.4.5. **Zarób mieszanki betonowej** – ilość mieszanki jednorazowo otrzymanej z urządzenia mieszającego lub pojemnika transportowego.
- 1.4.6. **Partia betonu** – ilość betonu o tych samych wymaganiach, podlegająca oddzielnej ocenie, wyprodukowana w okresie umownym nie dłuższym niż 1 miesiąc, z takich samych składników, w ten sam sposób i w tych samych warunkach.
- 1.4.7. **Klasa betonu** – symbol literowo-liczbowy (na przykład C25/30), klasyfikujący beton pod względem jego wytrzymałości na ściskanie; liczby po literze „C” oznaczają wytrzymałość gwarantowaną RbG (wg niniejszej specyfikacji) określoną na próbkach betonowych odpowiednio: walcowych o średnicy Ø150mm i wysokości 300mm / sześciennych o krawędzi równej 150mm, (na przykład C25/30 oznacza beton, dla którego wytrzymałość gwarantowana określana na próbkach walcowych wynosi 25 MPa, a na kostkach sześciennych wynosi 30 MPa). Jeżeli w treści specyfikacji klasa betonu została opisana poprzez indeks „B” oznacza to, że liczby po literze B oznaczają wytrzymałość gwarantowaną RbG określaną na próbkach betonowych sześciennych o krawędzi równej 150mm. Ilekroć w ST i w Dokumentacji Projektowej pojawi się klasa betonu B30 należy ją odczytać jako C25/30.
- 1.4.8. **Wytrzymałość gwarantowana** – wytrzymałość zapewniona z 95 % prawdopodobieństwem uzyskana w wyniku badań na ściskanie dla danej objętości betonu.
- 1.4.9. **Nasiąkliwość betonu** – stosunek masy wody, którą zdolny jest wchłonąć beton do jego masy w stanie suchym.
- 1.4.10. **Stopień mrozoodporności** – symbol literowo-liczbowy (np.F150) klasyfikujący beton pod względem jego odporności na działanie mrozu; liczba po literze F oznacza wymaganą liczbę cykli zamrażania i odmrażania próbek betonowych.
- 1.4.11. **Stopień wodoszczelności** – symbol literowo-liczbowy (np.W4) klasyfikujący beton pod względem przepuszczalności wody; liczba po literze W oznacza dziesięciokrotną wartość ciśnienia wody w MPa, działającego na próbki betonowe.
- 1.4.12. **Rusztowania mostowe** – pomocnicze budowle czasowe, służące do wykonania projektowanego obiektu mostowego. Rusztowania dzieli się na: robocze, montażowe i niosące.
- 1.4.13. **Rusztowania robocze** – rusztowania służące do przenoszenia ciężaru sprzętu i ludzi.
- 1.4.14. **Rusztowania montażowe** – rusztowania służące do przenoszenia obciążeń od montowanej konstrukcji z gotowych elementów oraz ciężaru sprzętu i ludzi.
- 1.4.15. **Rusztowania niosące** – rusztowania służące do przenoszenia obciążeń od deskowań i od konstrukcji betonowych, żelbetowych i z betonu sprężonego, do czasu uzyskania przez nie wymaganej nośności, oraz od ciężaru sprzętu i ludzi.

- 1.4.16. **Deskowanie** – element robót tymczasowych używany do nadania pożądanego kształtu konstrukcji betonowej lub żelbetonowej oraz podtrzymania zbrojenia i mieszanki betonowej w czasie betonowania, usuwany po stwardnieniu betonu. Składa się głównie z materiałów osłonowych (np. deski, sklejka, blachy lub arkusze z tworzyw sztucznych), pozostających w bezpośrednim kontakcie z betonem oraz belek poprzecznych i podłużnych podpierających bezpośrednio elementy osłonowe.
- 1.4.17. Pozostałe określenia podane w niniejszej Specyfikacji są zgodne z obowiązującymi odpowiednimi normami oraz określeniami stosowanymi lub użytymi w ST DM.00.00.00.

1.5. Ogólne wymagania dotyczące robót.

Wykonawca robót jest odpowiedzialny za jakość ich wykonania oraz za zgodność z Dokumentacją Projektową, ST i poleceniami Inżyniera. Ogólne wymagania podano w ST DM.00.00.00 „Wymagania ogólne”.

2. MATERIAŁY

2.1. Ogólne wymagania

Ogólne wymagania dotycz. materiałów, ich pozyskiwania i składowania, wg ST DM 00.00.00 „Wymagania ogólne”.

PN-63/B-06251 i PN-67/D-95017,

2.2. Składniki mieszanki betonowej:

- Mieszanka betonowa klasy C16/20

2.2.1 Cement.

Celem otrzymania betonu w dużym stopniu nieprzepuszczalnego i trwałego, a więc odpornego na działanie agresywnego środowiska, o podwyższonej odporności na wpływy chemiczne, cement powinien posiadać następujące właściwości:

- wysoką wytrzymałość,
- mały skurcz, szczególnie w okresie początkowym.
- Rodzaje cementu.

Do wykonania betonów należy stosować cement portlandzki CEM I niskoalkaliczny, zgodny z PN-EN 197-1:

- do projektowanych betonów – klasy 42,5 NA,

Wymagania dotyczące składu cementu.

Wg ustaleń normy PN-EN 197-1:2002 oraz ponadto zgodnie z Rozporządzeniem Ministra Transportu i Gospodarki Morskiej z dnia 30 maja 2000r wymaga się, aby cement ten charakteryzował się następującym składem:

- zawartość określona ułamkiem masowym krzemianu trójwapniowego (alitu) (C3S) nie większa niż 60 %,
- zawartość określona ułamkiem masowym glinianu trójwapniowego (C3A) możliwie niska, do 7%,
- zawartość określona ułamkiem masowym glinianów (C4AF+2C3A) < 20 %.
- zawartość alkaliów do 0,6%, a przy stosowaniu kruszywa niereaktywnego do 0,9%.

Dopuszcza się, w razie potrzeby zastosowanie cementów o wysokiej wczesnej wytrzymałości.

Świadectwo jakości cementu i bieżąca kontrola podstawowych parametrów cementu.

Każda partia cementu portlandzkiego dostarczona do wytwórni będzie posiadać świadectwo fabryczne (badania zgodnie z PN-EN 196-1 i PN-EN 196-3) tak, aby można było sprawdzić czy są spełnione wymagania dla cementu według PN-EN 197-1.

Przed użyciem cementu do wykonania mieszanki betonowej zaleca się przeprowadzenie kontroli obejmującej:

3. Sprawdzenie zawartości grudek (zbryleń) nie dających się rozgnieść w palcach i nie rozpadających się w wodzie – niedopuszczalne.

W przypadku gdy w/w kontrola wykaże niezgodność z powyższymi normami cement nie może być użyty do betonu.

Bieżąca kontrola podstawowych parametrów cementu.

Każda partia cementu portlandzkiego dostarczana będzie ze świadectwem fabrycznym (badania zgodnie z PN-EN 196-1 i PN-EN 196-3) tak, aby sprawdzić czy są spełnione wymagania dla cementu według PN-EN 197-1. Wyniki badań należy przedstawić Inżynierowi do akceptacji.

Przed użyciem cementu do wykonania mieszanki betonowej zaleca się przeprowadzenie kontroli obejmującej:

- Oznaczenie czasu wiązania wg PN-EN 196-3:1996,
- Oznaczenie zmiany objętości wg PN-EN 196-3:1996,

Sprawdzenie zawartości grudek (zbryleń) nie dających się rozgnieść w palcach i nie rozpadających się w wodzie – niedopuszczalne.

W przypadku gdy w/w kontrola wykaże niezgodność z powyższymi normami cement nie może być użyty do betonu.

Magazynowanie i okres składowania.

Cement należy przechowywać w sposób zgodny z postanowieniami normy BN-88/6731-08 i PN-EN 197-1:2002.

Wykonawca powinien dokonywać kontroli cementu przed użyciem go do wykonania mieszanki betonowej, nawet bez oczekiwania na zlecenie Inżyniera, w urzędowym laboratorium do badań materiałowych i przekazywać nadzorowi kopie wszystkich świadectw tych prób, dokonując jednocześnie odpowiednich zapisów w Dzienniku Budowy.

Do produkcji betonu nie należy stosować cementu przed upływem 1 tygodnia po jego wyprodukowaniu oraz:

- po upływie terminu przydatności do stosowania,
- w przypadku zamoknięcia lub zawilgocenia.

2.2.2 Kruszywo.

Rodzaj kruszywa i uziarnienie:

Do betonu należy stosować kruszywo mineralne odpowiadające wymaganiom normy PN-EN 12620:2004, z tym że marka kruszywa nie powinna być niższa niż klasa betonu. Ponadto zgodnie z Rozporządzeniem Ministra Transportu i Gospodarki Morskiej z dnia 30 maja 2000r, kruszywo powinno odpowiadać dodatkowym wymaganiom:

- powinno składać się z elementów niewrażliwych na przemarzanie,
- nie zawierać składników łamliwych, pyłących czy o budowie warstwowej, gipsu, ani rozpuszczalnych siarczanów, perytów, perytów gliniastych i składników organicznych.

Kruszywo grube.

Do betonów klas B30 i wyższych należy stosować wyłącznie grysy granitowe, granitopochodne lub bazaltowe o maksymalnym wymiarze ziarna do 16mm.

Do betonów klasy B25, można stosować żwiry lub grysy granitowe, granitopochodne lub bazaltowe o największym wymiarze ziarna do 31,5mm.

Stosowanie grysów z innych skał dopuścić można pod warunkiem zbadania ich w placówce badawczej i uzyskania wyników spełniających wymagania dla kruszyw do betonu zgodnie z PN-EN 12620:2004.

Zawartość w żwirach i grysach podziarna nie powinna przekraczać 5 % a nadziarna 10 %.

Zawartość w grysach ziaren nieforemnych (wydłużonych i płaskich) do 10 %,

Reaktywność alkaliczna z cementem nie wywołująca zwiększenia wymiarów liniowych ponad 0,1 %.

Kruszywa grube powinny wykazywać odpowiednią wytrzymałość badaną przez ściskanie w cylindrze.

Maksymalny wymiar ziaren kruszywa powinien pozwalać na wypełnienie mieszanką każdej części konstrukcji przy uwzględnieniu urabialności mieszanki, ilości zbrojenia i grubości otuliny.

Ziarna kruszywa nie powinny być większe niż:

- 1/3 najmniejszego wymiaru przekroju poprzecznego

- 3/4 odległości w świetle między prętami zbrojenia, leżącymi w jednej płaszczyźnie prostopadłej do kierunku betonowania.

W przypadku stosowania kruszywa pochodzącego z różnych źródeł należy spowodować aby udział tych kruszyw był jednakowy dla całej konstrukcji betonowej.

Kruszywo drobne.

Kruszywem drobnym powinny być piaski o uziarnieniu do 2mm pochodzenia rzeczno lub kompozycja piasku rzeczno i kopalnianego uszlachetnionego.

Zawartość poszczególnych frakcji w stosie okrucowym piasku powinna wynosić:

do 0,25 mm: 14 do 19 %,

do 0,50 mm: 33 do 48 %,

do 1,00 mm: 57 do 76 %.

Dostawca powinien posiadać dla swojej produkcji wyniki badań zgodne z PN-EN 12620:2004 oraz okresowo przeprowadzać badanie specjalne dotyczące reaktywności alkalicznej. Reaktywność alkaliczna z cementem nie wywołująca zwiększenia wym. liniowych ponad 0,1 %.

ZAWARTOŚĆ PYŁÓW I ZANIECZYSZCZEŃ:

Określona zgodnie z wymaganiami PN-EN 12620:2004 „Kruszywa do betonu”.

WŁAŚCIWOŚCI FIZYCZNE I CHEMICZNE KRUSZYWA:

Określone zgodnie z wymaganiami PN-EN 12620:2004 „Kruszywa do betonu”.

MAGAZYNOWANIE KRUSZYWA:

Kruszywo należy przechowywać w warunkach zabezpieczających je przed rozfrakcjonowaniem, zanieczyszczeniem oraz zmieszaniem z kruszywem innych klas petrograficznych, asortymentów, marek i gatunków.

UZIARNIENIE KRUSZYWA:

Mieszanki kruszywa drobnego i grubego, wymieszane w odpowiednich proporcjach powinny utworzyć stałą kompozycję granulometryczną, która pozwoli na uzyskanie wymaganych właściwości zarówno świeżego betonu (konsystencja, jednorodność, urabialność, zawartość powietrza) jak i stwardniałego (wytrzymałość, przepuszczalność, moduł sprężystości, skurcz). Krzywa granulometryczna powinna zapewnić uzyskanie maksymalnej szczelności betonu przy minimalnym zużyciu cementu i wody.

Szczególne uwagi należy zwrócić na uziarnienie piasku w celu zredukowania do minimum wydzielania mleczka cementowego. Kruszywo powinno składać się z co najmniej 3 frakcji; dla frakcji najdrobniejszej pozostałość na sicie o boku oczka 4mm nie może być większa niż 5%. Poszczególne frakcje nie mogą zawierać uziarnienia przynależnego do frakcji niższej w ilości przewyższającej 15% i uziarnienia przynależnego do frakcji wyższej w ilości przewyższającej 10% całego składu frakcji.

Uziarnienie kruszywa dla betonu klasy poniżej B-35, powinno być zgodne z tablicą poniżej:

Wymiar oczka sita [mm]	Przechodzi przez sito [%]	
	Kruszywo do 16 mm	Kruszywo do 31,5 mm
0,25	3 – 8	2 – 8
0,50	7 – 20	5 – 18
1,00	12 – 32	8 – 28
2,00	21 – 42	14 – 37
4,00	36 – 56	23 – 47
8,00	60 – 76	38 – 62
16,00	100	62 – 80
31,50	-	100

Betony klasy B-35 i wyższej należy wykonywać z kruszywem o uziarnieniu ustalonym doświadczalnie, podczas projektowania mieszanki betonowej.

Różnice w uziarnieniu mieszanki kruszywa stosowanej do produkcji betonu i mieszanki przyjętej do ustalenia składu betonu nie powinny przekroczyć wartości podanych w tablicy poniżej:

Fracje mieszanki kruszywa	Maksymalna różnica
Fracje pyłowo-piaskowe od 0 do 0,5 mm	<input type="checkbox"/> 10%
Fracje piaskowe od 0,5 do 5 mm	<input type="checkbox"/> 10%
Zawartość poszczególnych frakcji powyżej 5 mm	<input type="checkbox"/> 20%

2.2.3 Woda.

Woda zarobowa do betonu powinna spełniać wszystkie wymagania PN-B-32250. Powinna pochodzić ze źródeł nie budzących żadnych wątpliwości, lub dobrze zbadanych. Stosowanie wody z wodociągu nie wymaga badań.

Część wody zarobowej jest potrzebna do wiązania betonu, jest to woda aktywna chemicznie związana w betonie. Ilość wody niezbędna do wiązania daje stosunek cementowo - wodny $w/c = 0,2$ do $0,25$. Reszta wody służy do zwilżenia kruszywa i nadania mieszance betonowej odpowiedniej konsystencji - jest to woda bierna, która z biegiem czasu wyparuje z betonu pozostawiając mikro- i makropory obniżające wytrzymałość betonu.

Woda powinna być dodawana w możliwie najmniejszych ilościach w stosunku do założonej wytrzymałości i stopnia urabialności mieszanki betonowej, biorąc pod uwagę również ilości wody zawarte w kruszywie, w sposób pozwalający na zachowanie możliwie małego stosunku $w/c = 0,42$. (w żadnym przypadku nie większego niż $0,50$).

2.2.4 Dodatki i domieszki do betonu.

W celu uzyskania betonów w dużym stopniu nieprzepuszczalnych i trwałych, o niskim stosunku w/c i wysokiej urabialności, należy używać domieszek. Wszystkie domieszki i dodatki do betonu muszą mieć aktualną aprobatę techniczną wydaną przez IBDiM.

Zaleca się stosowanie do mieszanek betonowych domieszek chemicznych o działaniu napowietrzającym i uplastyczniającym. Rodzaj domieszki, jej ilość i sposób stosowania powinny być zaopiniowane przez Instytut Badawczy Dróg i Mostów.

Domieszki do betonu należy stosować ściśle według instrukcji wydanej przez ich producenta. Wykonawca powinien przygotować mieszanki próbne zmodyfikowanego betonu i zbadać je zgodnie

z wymaganiami Kontraktu, jak również dostarczyć wyniki takich badań Inżynierowi w celu akceptacji mieszanki betonowej.

W przypadku zastosowania dodatków i domieszek badanie odporności betonu na działanie mrozu powinno być wykonane z zastosowaniem wody oraz 2% roztworu solnego (NaCl) na oddzielnych próbkach.

2.2.4.1. Dodatki uplastyczniające - plastyfikatory.

Stosowanie plastyfikatorów pozwala na zmianę konsystencji mieszanki bez zmiany składu betonu i przy założonej wytrzymałości. Zmniejszenie ilości wody zarobowej dla uzyskania tej samej konsystencji co bez stosowania plastyfikatorów wynosi 10 do 20%, zagęszczenie i szczelność betonu są większe. Ulega podwyższeniu odporność na korozję siarczanową.

Zaleca się stosowanie:

- Plastyfikatora, który powoduje:
- zwiększenie trwałości betonu poprzez podwyższenie jego szczelności
- zwiększenie wytrzymałości i urabialności betonu
- zmniejszenie nakładu pracy podczas betonowania (łatwiejsze rozprowadzanie betonu w deskowaniu, krótszy czas wibrowania, łatwiejsze opróżnianie środków transportu i podawanie pompami).

Dozowanie ok. 1% wagi cementu. Dodawać do wody zarobowej lub bezpośrednio do świeżo rozrobionej mieszanki (nigdy do suchej masy!).

- Środka napowietrzającego, który powoduje:
- zwiększenie mrozoodporności i odporności na środki odladzające
- zmniejszenie nasiąkliwości i przepuszczalności dla wody
- poprawianie urabialności

Dozowanie 0,6% wagi cementu. Dodawać do wody zarobowej lub bezpośrednio do świeżo rozrobionej mieszanki (nigdy do suchej masy!). Środek taki zaleca się szczególnie jako dodatek do gzymsów.

2.2.4.2. Dodatki uszczelniające.

Sposób działania to zagęszczenie struktury betonu, przez co następuje podwyższenie wodoszczelności.

Zaleca się stosowanie:

- Np. preparatu na bazie mikrokrzemionki która powoduje:
 - zwiększenie trwałości betonu (beton wodoszczelny, mrozoodporny, odporny na cykle zamrażania-rozmrażania, na działanie soli odladzających i na karbonizację).
- Zwiększenia wytrzymałości,
- Poprawa urabialności

Dozowanie wagowe 5-10% wagi cementu. Dodawać do suchej mieszanki przed waniem wody zarobowej.

Pożądane jest uzyskanie wskaźnika szczelności W8.

2.2.4.3. Opóźniacz do betonu

Zaleca się stosowanie domieszki, która powoduje:

- przy betonach monolitycznych uzyskanie w przybliżeniu jednakowego początku wiązania w całości monolitu,
- opóźnienie rozpoczęcia procesu wiązania,
- podwyższenie wytrzymałości końcowej,
- polepszenie urabialności,
- zmniejszenie skurczu i pęczania,
- poprawa wyglądu zewnętrznego betonu po rozdeskowaniu.

2.2.5 Właściwości mieszanki betonowej.

Przy projektowaniu składu mieszanki betonowej zagęszczanej przez wibrowanie i dojrzewającej w warunkach naturalnych (przy śr. temp. dobowej nie większej od 100C), średnie wymagane wytrzymałości na ściskanie betonu poszczególnych klas po 28 dniach przyjmuje się równe wartościom 1,3 RbG. W celu polepszenia właściwości mieszanki betonowej i betonu zaleca się stosowanie domieszek wg 2.2.4.

Mieszanka betonowa:

Projekt mieszanki betonowej powinien odpowiadać wymaganiom podanym w Kontrakcie.

Projekt mieszanki betonowej powinien dopuszczać następujące wagowe odchyłki składników mieszanki:

- + 2% - dla cementu i wody,
- + 3% - dla kruszywa i dla dodatków stosowanych w ilościach > 5% w stosunku do masy cementu,
- + 5 % - dla domieszek lub dodatków stosowanych w ilościach ≤ 5% w stosunku do masy cementu.

Mieszanka betonowa powinna charakteryzować się minimalną ilością wody odpowiednią dla zagęszczania wibracyjnego.

Wartość stosunku w/c nie może przekraczać 0,45 z wyjątkiem gdy, dla warunków środowiska nieagresywnego, Kontrakt zezwala na przekroczenie tej wartości. Określenie granicznych wartości c/w dla środowiska nieagresywnego należy dokonać zgodnie z PN-EN 206-1.

Wartości graniczne klas ekspozycji dotyczącej agresji chemicznej gruntów naturalnych i wody gruntowej należy przyjmować zgodnie z PN-EN 206-1.

Największe ilości cementu w zależności od klasy betonu są następujące:

- 400 kg/m³ dla betonów klasy B25 i B30,
- 450 kg/m³ dla betonów klasy B35 i wyższych.

Dopuszcza się przekraczanie tej ilości o 10% w uzasadnionych przypadkach za zgodą Inżyniera. Minimalne ilości cementu w mieszance betonowej powinny odpowiadać ilościom podanym w PN-EN

206-1, w zależności od klasy ekspozycji.

Należy przyjmować, iż optymalna zawartość piasku, oznacza ilość piasku:

- zapewniającą, po połączeniu z optymalną wcześniej określoną ilością kruszywa grubego, osiągnięcie teoretycznego stosunku w/c i wymaganej konsystencji,
- zapewniającą maksymalną gęstość betonu zagęszczonego wibratorem.

Zawartość piasku w stosie okrucowym powinna być jak najmniejsza i jednocześnie zapewniać niezbędną urabialność przy zagęszczeniu przez wibrowanie oraz nie powinna być większa niż:

- 37% - dla kruszywa grubego o wielkości ziarn do 32 mm
- 42% - dla kruszywa grubego o wielkości ziarn do 16 mm.

Skład mieszanki należy określić na podstawie wyników badań wytrzymałości na ściskanie próbek uformowanych z mieszanek betonowych o różnej wartości stosunku w/c (większej i mniejszej od wartości teoretycznych) i z tych samych materiałów.

Zawartość powietrza, oznaczana metodą ciśnieniową opisaną w PN-EN 12350-7 nie powinna przekraczać:

- wartości 2% w przypadku nie stosowania domieszek napowietrzających
- przedziałów wartości podanych w poniższej tabeli w przypadku zastosowania domieszek napowietrzających

Uziarnienie kruszywa [mm]		0-16	0-31,5
Zawartość	Beton w normalnych warunkach atmosferycznych	3,5 – 5,5	3 – 5
Powietrza [%]	Beton narażony na stały dostęp wody przed zamarznięciem	4,5 – 6,5	4 – 6

Pomiar konsystencji mieszanki betonowej należy wykonać jedną z metod wg poniższej tabeli

	zakresy do badania wg	metody pomiaru	Klasa
opad stożka	$\geq 10 \text{ mm}$ i $\leq 210 \text{ mm}$	PN-EN 12350-2	S1 ÷ S4
czas Vebe	$\leq 30 \text{ s}$ i $> 5 \text{ s}$	PN-EN 12350-3	V1 ÷ V3
stopień zagęszczalności	$\geq 1,04$ i $< 1,46$	PN-EN 12350-4	C1 ÷ C3
średnica rozplywu	$> 340 \text{ mm}$ i $\leq 620 \text{ mm}$	PN-EN 12350-5	F2 ÷ F5

Konsystencję należy badać na próbce pobranej na początku rozładunku, po rozładowaniu co najmniej 0,3 m³

Konsystencja mieszanek nie rzadsza od plastycznej 7 do 13s sprawdzana aparatem Ve-Be.

Dopuszcza się badanie konsystencji plastycznej (od 2cm do 5cm) stożkiem opadowym wyłącznie w warunkach budowy. Dopuszczalne tolerancje należy przyjmować zgodnie z PN-EN 206-1

Beton do konstrukcji mostowych musi spełniać wymagania zestawione poniżej w tablicy:

Cecha	Wymagania	Metoda badań wg
Nasiąkliwość	Do 4%	PN-88/B-06250
Wodoszczelność	Większa od 0,8 MPa (W8)	Jw.
Mrozoodporność	Ubytek masy nie większy od 5% Spadek wytrzymałości nie większy od 20% Po 150 cyklach zamrażania i odmrażania (F150)	Jw.

2.3. Materiały na elementy deskowań.

Materiałami stosowanymi przy wykonywaniu rusztowań i deskowań według zasad niniejszych ST są:

2.3.1 Elementy drewniane

Drewno klasy nie niższej niż K33, bez sęków, o grubości nie mniejszej niż 18mm, łączone w sposób zapewniający szczelność deskowania i spełniające wymagania:

- Drewno tartaczne iglaste stosowane do robót ciesielskich powinno odp. wymaganiom PN-67/D-95017,
- Tarcica iglasta do robót ciesielskich powinna odpowiadać wymaganiom
- Tarcica liściasta stosowana do drobnych konstrukcji rusztowań, jak kliny, klocki, itp. powinna odpowiadać wymaganiom PN-72/D-96002,
- Płyta pilśniowa twarda grubości 5mm, lub sklejka iglasta wodoodporna,
- Środek adhezyjny dla posmarowania deskowań od wewnątrz przed betonowaniem.

2.3.2 Elementy stalowe rusztowań składanych (zinwentaryzowane).

Materiał i konstrukcja rusztowań i pomostów roboczych muszą zapewnić warunki stateczności i posiadać odpowiednią nośność. Pomosty robocze muszą zapewniać bezpieczne warunki pracy i być wyposażone w poręczę.

Rusztowania stalowe powinny być wykonane z kształtowników, blach grubych i uniwersalnych ze stali St3SX, St3SY, lub St3S dla elementów spawanych wg PN-88/H-84020 oraz z rur stalowych ze stali R35 i R45 wg PN-81/H-84023. Można również stosować stal 18G2A wg PN-86/H-84018.

Elementy z innych gatunków stali mogą być stosowane pod warunkiem ustalenia naprężeń dopuszczalnych i stwierdzenia spawalności stali przez odpowiednie placówki naukowo-badawcze.

Do łączenia elementów rusztowań należy stosować śruby z łbem sześciokątnym, które powinny odpowiadać wymaganiom wg PN-85/M-82101 z nakrętkami wg PN-86/M.-82144. Ściąg do usztywnienia rusztowań należy wykonać ze stali okrągłej St3SX, St3SY, zgodnie z PN-75/H-93200/00 a nakrętki rzymskie napinające wg PN-57/M.-82269. Materiały do zabezpieczenia przed korozją powinny być zgodne z instrukcją KOR-3A.

We wszystkich konstrukcjach należy używać klinów z drewna twardego lub inne rozwiązania, które umożliwią regulację rusztowań. W przypadku zastosowania rusztowań podporowych i szalunków ze zinwentaryzowanych elementów systemowych (np. DOKA, PERI itp.) należy wykonać projekt warsztatowy montażu takich elementów uwzględniający ich obciążenie. Montaż należy wykonać zgodnie z projektem, najlepiej pod nadzorem uprawnionego monterzy. Przed dopuszczeniem do ich obciążenia należy dokonać odbioru (sprawdzenia zgodności z projektem) i sporządzić protokół z udziałem inspektora nadzoru, kierownika budowy lub robót.

3. SPRZĘT.

3.1. Wymagania ogólne.

Ogólne wymagania dotyczące sprzętu podano w ST DM.00.00.00 „Wymagania ogólne” pkt 3.

3.2. Wymagania szczegółowe

Sprzęt powinien być właściwego typu, odpowiedniej wydajności i dobrej jakości.

Powinien być dobrze utrzymywany (konserwowany) i odpowiedni do stosowania w przewidzianych warunkach. Wykonawca powinien przedstawić opis metody wykonania, zawierający szczegóły proponowanego sprzętu.

3.2.1 Urządzenia dozowania kruszywa, cementu, wody, domieszek i dodatków

Urządzenia do dozowania kruszywa, cementu, wody, domieszek i dodatków powinny spełniać wymagania dokładności co najmniej jak dla klasy (III) – dokładność zwykła – wg PN-EN 45501.

Dopuszczalne błędy sprzętu do ważenia powinny być nie większe niż określono w tabeli poniżej.

Dla obciążeń (m) wyrażonych w działkach elementarnych (e)	Dopuszczalne błędy maksymalne
---	-------------------------------

Klasa (III)	Weryfikacja wstępna	Użytkowanie
$0 \leq m \leq 50e$	$\pm 0,5 e$	$\pm 1,0 e$
$50e \leq m \leq 200e$	$\pm 1,0 e$	$\pm 2,0 e$
$200e \leq m \leq 1000e$	$\pm 1,5 e$	$\pm 3,0 e$

Wagi przeznaczone do dozowania (ważenia) cementu należy kontrolować przynajmniej dwa razy w miesiącu i regulować przynajmniej raz w roku.

Urządzenia do dozowania wody i domieszek należy sprawdzać przynajmniej raz w miesiącu.

Wszystkie urządzenia do dozowania powinny mieć ważne świadectwo kalibracji.

Cementy, kruszywa oraz dodatki proszkowe należy dodawać masowo. Woda zarobowa, domieszki oraz ciekłe dodatki mogą być dozowane masowo lub objętościowo.

3.2.2 Urządzenia do produkcji, transportu i układania mieszanki betonowej

Wszystkie urządzenia, maszyny i instalacje powinny być o dostatecznej wydajności i zgodne z przeznaczeniem w celu zapewnienia wymaganej jakości robót i uzyskania aprobaty Inżyniera.

Urządzenia do produkcji betonu powinny być automatyczne lub pół-automatyczne, a kruszywa, cement, woda i domieszki należy dozować wagowo. Nie dopuszcza się betoniarek wolnospadowych.

W zasobnikach ustawionych przy betoniarkach powinno być dość wolnej przestrzeni, tak aby materiał nie wysypywał się z nich. Pojedynczy zarób betonu nie powinien mieć objętości mniejszej niż $0,75m^3$.

Zaleca się podawanie betonu do miejsca wbudowania za pomocą specjalnych pojemników o konstrukcji umożliwiającej łatwe ich opróżnianie lub pompy przystosowanej do podawania mieszanek plastycznych. Użycie pomp jest dozwolone pod warunkiem, że przedsiębiorstwo zastosuje odpowiednie środki celem utrzymania ustalonego stosunku w/c w betonie przy wylocie. Dopuszcza się także przenośniki taśmowe, jednosekcyjne do podawania mieszanki na odległość nie większą od 10m.

Jeśli transport mieszanki do pojemnika będzie wykonywany przy użyciu betoniarki samochodowej, jej jednorodność powinna być kontrolowana w czasie rozładunku.

Sprzęt do podawania betonu systemem pompowo-rurowym powinien być odpowiedni do rodzaju mieszanki betonowej, wysokości oraz odległości na jakich beton ma być wyładowany.

Przy użyciu do podawania betonu pompy mechanicznej średnica rury podającej beton nie powinna być mniejsza niż 125mm.

Tam gdzie jest to wskazane przez projekt elementy betonować należy w systemie ciągłym i do tego wymogu należy dostosować sprzęt.

Do zagęszczania betonu należy używać wibratorów wgłębnych (buławowych) o minimalnej częstotliwości wibracji równej 6000 drgań na minutę. Średnica buławy wibratora nie powinna być większa niż 65% odległości w planie między prętami. Wibratory belkowe lub listwowe używane do zagęszczania powierzchni betonowych na pomostach obiektów mostowych powinny charakteryzować się taką samą częstotliwością drgań na całej szerokości belki.

4. TRANSPORT

4.1. Wymagania ogólne.

Ogólne wymagania dotyczące transportu podano w ST DM.00.00.00 „Wymagania ogólne” pkt 4. Transport dowolnymi środkami transportu przydatnymi dla danego asortymentu robót pod względem

możności ułożenia i umocnienia ładunku akceptowanymi przez Inżyniera.

4.2. Transport składników betonu

Transport cementu w workach jak w p. 2.1., krytymi środkami transportowymi.

Dla cementu luzem należy stosować cementowagony i cementosamochody wyposażone we wsypy umożliwiające grawitacyjne napełnianie zbiorników i urządzenie do wyładowania cementu, oraz powinny być przystosowane do plombowania wyspów i wysypów.

Transport kruszyw nie powinien powodować ich segregacji.

Transport domieszek i dodatków powinien spełniać wymagania określone przez producenta.

4.3. Ogólne zasady transportu masy betonowej

Transport mieszanki betonowej z wytwórni do miejsca wbudowania powinien być wykonywany przy użyciu odpowiednich środków w celu uniknięcia segregacji poszczególnych składników i zniszczenia betonu.

Należy uniemożliwić:

- segregację składników (naruszenie jednorodności masy),
- zmianę składu masy w stosunku do stanu początkowego (bezp. po wymieszaniu)
- zanieczyszczenie mieszanki,
- zmiany temperatury przekraczające temp. dopuszczalną

Czas trwania transportu i jego organizacja powinny zapewniać dostarczenie do miejsca układania masy betonowej o takim stopniu ciekłości, jaki został ustalony dla danego sposobu zagęszczania i rodzaju konstrukcji.

Dopuszczalne odchylenie konsystencji badanej po transporcie mieszanki w stosunku do założonej może wynosić 1cm przy zastosowaniu stożka opadowego. Dla betonów gęstych badanych metodą „Ve-Be” różnica nie powinna przekraczać:

- dla betonów gęstoplastycznych $4 \div 6 \%$
- dla betonów wilgotnych $10 \div 15 \%$

4.4. Transport, podawanie i układanie mieszanki betonowej

4.4.1 Środki do transportu betonu

Mieszanka powinna być transportowana mieszalnikami samochodowymi (tzw. gruszkami). Ilość gruszek należy dobrać tak aby zapewnić wymaganą szybkość betonowania z uwzględnieniem odległości dowozu, czasu twardnienia betonu oraz koniecznej rezerwy w przypadku awarii samochodu.

4.4.2 Czas transportu i wbudowania

Czas transportu i wbudowania mieszanki nie powinien być dłuższy niż:

- 90 min. przy temperaturze otoczenia $+15^{\circ}\text{C}$,
- 70 min. przy temperaturze otoczenia $+20^{\circ}\text{C}$,
- 30 min. przy temperaturze otoczenia $+30^{\circ}\text{C}$,

Czas transportu powinien zapewnić dostarczenie mieszanki do miejsca układania o konsystencji założonej w projekcie. Mieszanka powinna być dostarczona bez przeładunku.

Transport masy przenośnikami taśmowymi dopuszcza się przy zachowaniu następujących warunków:

- masa betonowa musi być konsystencji co najmniej plastycznej ($2\div 5$ cm wg stożka opadowego),
- szybkość posuwu taśmy nie powinna być większa od 1m/s,
- kąt pochylecia przenośnika nie powinien być większy niż 180 przy transporcie do góry i 120 przy transporcie w dół,
- przenośnik powinien być wyposażony w urządzenie do równomiernego wysypywania masy oraz do zgarniania zaprawy i zaczynu z taśmy przy jej ruchu powrotnym, przy czym zgarnięty materiał powinien być stopniowo wprowadzony do dostarczanej masy,
- odległość transportu nie większą od 10 m.

Użycie pomp jest dozwolone pod warunkiem, że przedsiębiorstwo zastosuje odpowiednie środki celem utrzymania ustalonego stosunku W/C w betonie przy wylocie.

Obowiązkiem Inspektora jest odrzucenie transportu betonu nie odpowiadającego opisanym wyżej wymaganiom.

4.5. Transport pozostałych materiałów

Transport pozostałych materiałów dowolnymi środkami transportu przydatnymi dla danego asortymentu robót pod względem możliwości ułożenia i umocnienia ładunku akceptowanymi przez Inżyniera.

Przy transporcie należy przestrzegać zasad obowiązujących w transporcie drogowym.

5. WYKONANIE ROBÓT

Ogólne zasady wykonania robót podano w ST DM.00.00.00 „Wymagania ogólne” pkt 5.

Wykonawca przedstawi Inżynierowi do akceptacji projekt organizacji i harmonogram robót uwzględniający wszystkie warunki w jakich będzie wykonywana. Organizację robót dostosować do uwag zawartych w opisie technicznym.

Wymagania co do sposobu wykonania robót objętych niniejszą specyfikacją:

Rozpoczęcie robót betoniarskich powinno nastąpić w oparciu o szczegółowy program i dokumentację technologiczną obejmującą:

- wybór składników betonu,
- sposób wbudowania mieszanki,
- sposób transportu mieszanki,
- kolejność i sposób betonowania bez przerw technologicznych oraz zgodnie z kolejnością przyjętą w projekcie,
- sposób pielęgnacji betonu,
- kierunki rozdeskowania konstrukcji,
- zestawienie konieczności badań,

Dokumentację technologiczną opracowuje Wykonawca w uzgodnieniu z Projektantem i zamawiającym.

5.1. Wytwarzanie betonu

Należy stosować beton zgodny z receptą laboratoryjną zaakceptowaną przez Inżyniera.

Wytwarzanie betonu powinno odbywać się w wytwórni. Dozowanie kruszywa powinno być wykonywane z dokładnością 2%. Dozowanie cementu powinno odbywać się na niezależnej wadze, o większej dokładności. Dla wody i dodatków dozwolone jest również dozowanie objętościowe. Dozowanie wody winno być dokonywane z dokładnością 2%. Czas i prędkość mieszania powinny być tak dobrane, by produkować mieszankę odpowiadającą warunkom jednorodności, o których była mowa powyżej. Zarób powinien być jednorodny, posiadać jednolitą spójność, by w czasie transportu i innych operacji nie wystąpiło oddzielanie poszczególnych składników.

Urabialność mieszanki powinna pozwolić na uzyskanie maksymalnej szczelności po zawibrowaniu bez wystąpienia pustek w masie betonu lub na powierzchni. Urabialność nie może być osiągnięta przy większym zużyciu wody niż przewidziano w recepturze mieszanki. Produkcja betonu i betonowanie powinny zostać przerwane, gdy temperatura spadnie poniżej 0°C, za wyjątkiem sytuacji szczególnych. Skład mieszanki betonowej powinien przy najmniejszej ilości wody zapewnić szczelność ułożenia mieszanki w wyniku zagęszczania przez wibrowanie.

5.2. Układanie mieszanki betonowej (betonowanie)

5.2.1 Zalecenia ogólne.

Betonowanie powinno być wykonywane ze szczególną starannością i zgodnie z zasadami sztuki budowlanej. Betonowanie może zostać rozpoczęte po sprawdzeniu rusztowań, deskowań i zbrojenia przez Inspektora nadzoru i po dokonaniu na ten temat wpisu do dziennika budowy.

Przy betonowaniu konstrukcji mostowych należy zachować następujące warunki:

- przed ułożeniem zbrojenia, deskowanie należy pokryć środkiem antyadhezyjnym na bazie olejów parafinowych lub wosku dopuszczonym do stosowania w budownictwie np. Addiment TR13 lub TR5,
- przed betonowaniem sprawdzić: położenie zbrojenia, zgodność rzędnych z projektem, czystość deskowania oraz obecność wkładek dystansowych, zapewniających wymaganą grubość otuliny,
- betonowanie konstrukcji wykonywać w temperaturach $>+5$ ST. C, zachowując warunki umożliwiające uzyskanie przez beton wytrzymałości >15 MPa przed pierwszym zamarznięciem. W wyjątkowych przypadkach, za zgodą projektanta dopuszcza się betonowanie w temperaturze t do -5 ST. C, jednak wymaga to zapewnienia mieszanki betonowej o temperaturze $+20$ st.C w chwili jej układania, zastosowania dodatków poprawiających mrozoodporność, oraz zabezpieczenia uformowanego elementu przed utratą ciepła.

Gdyby betonowanie było wykonywane w okresie obniżonych temperatur, wykonawca zobowiązany jest codziennie rejestrować min. temperatury za pomocą sprawdzonego

termometru umieszczonego przy betonowanym elemencie.

Nie dopuszcza się rozpoczęcia betonowania, jeżeli temperatura powietrza przekroczy $+30^{\circ}\text{C}$

Przed przystąpieniem do betonowania należy przygotować sposób postępowania na wypadek wystąpienia ulewnego deszczu. Konieczne jest przygotowanie odpowiedniej ilości osłon wodoszczelnych dla zabezpieczenia odkrytych powierzchni świeżego betonu.

- podczas zagęszczania wibratorami wgłębnymi zagłębiać buławę na głębokość 5-8 cm w warstwę poprzednią i przetrzymać buławę w jednym miejscu przez 20-30 sek., po czym wyjmować powoli w stanie wibrującym,
- kolejne miejsca zagłębiania buławy powinny być od siebie oddalone o $1.4 R$ (R promień skutecznego działania wibratora), odległość ta zwykle wynosi 0.35-0.7 m,
- belki (łaty) wibracyjne powinny być stosowane do wyrównywania powierzchni betonu płyt pomostów i charakteryzować się jednakowymi drganiami na całej długości,
- czas zagęszczania wibratorem powierzchniowym lub belką wibracyjną w jednym miejscu powinien wynosić od 20 do 60 osek,
- mieszanki betonowej nie należy zrzucać z wysokości > 1.0 m od powierzchni, na którą spada; w przypadku, gdy wysokość ta jest większa, należy mieszankę podawać za pomocą rynny zsykowej (do wysokości 3m), leja zsykowego teleskopowego, lub rękawa (do wysokości 8m),
- wibratory wgłębne stosować o częstotliwości min. 6000 drgań/min z buławami o średnicy ≤ 0.65 odległości między prętami zbrojenia, leżącymi w płaszczyźnie poziomej,
- podczas zagęszczania wibratorami wgłębnymi nie wolno dotykać zbrojenia buławą wibratora.

5.2.2 Zalecenia dotyczące betonowania elementów

Przy wykonywaniu elementów konstrukcji monolitycznych mostowych należy przestrzegać dokumentacji technologicznej, która powinna uwzględniać następujące zalecenia:

- mieszanki betonowej nie należy zrzucać z wysokości przekraczającej 0,5m w przypadku betonowania słupów, korpusów podpór oraz ścian przyczółków oraz 1,0m przy betonowaniu innych elementów. W przypadku większej wysokości nie przekraczającej jednak 3,0m, mieszankę należy układać za pomocą leja o prostych ściankach lub rury teleskopowej dla wysokości od 3,0 do 8,0m.
- w ścianach przyczółków z gęstym zbrojeniem i strzemionami przecinającymi ich przekrój poprzeczny, o najmniejszym wymiarze przekroju < 40 cm, mieszankę betonową układać bez przerwy segmentami o wysokości do 2.0 m, wprowadzając ją od góry lejem lub rurociągiem pompy, lub z boku przez okienka za pośrednictwem rynienki lub rurociągu, skierowanych do osi podłużnej ściany. mieszankę zagęszczać warstwami o grubości do 40 cm przy użyciu wibratorów wgłębnych wprowadzonych od góry wzdłuż osi podłużnej ściany,
- w fundamentach i korpusach podpór mieszankę betonową należy układać bezpośrednio z pojemnika lub rurociągu pompy, bądź też za pomocą rynny, warstwami o grubości do 40cm, zagęszczając wibratorami wgłębnymi,

- w podporach, w których strzemiona nie przecinają płaszczyzny poziomej, układać mieszankę betonową w sposób ciągły segmentami o wysokości 5,0m, podając ją od góry do rdzenia słupa za pośrednictwem leja lub rurociągu pompy i zagęszczać warstwami o grubości do 40cm, stosując wibratory przyczepne lub wgłębne, w przypadku stosowania wibratorów przyczepnych, pierwszą warstwę mieszanki należy zagęszczać wibratorami wgłębnymi,
- w przypadku słupów mających gęsty szkielet zbrojeniowy, w tym słupów o całkowitych wymiarach nie przekraczających 400mm, ze strzemionami przechodzącymi przez środkową część słupa, mieszankę należy układać w sposób ciągły;
- w każdym przypadku należy dostosować tempo betonowania elementu w taki sposób, aby wysokość słupa świeżo ułożonej mieszanki betonowej nie wywoływała parć o wartościach przekraczających nośność szalunku;
- gdy wysokość ściany jest większa od jednego segmentu ($H > 2.0$ m), wówczas betonowanie kolejnego segmentu można rozpocząć po upływie 1-2 godzin,
- przy wykonywaniu nadbudowy przyczółków (oczepów), mieszankę betonową układać warstwami o grubości do 40cm bezpośrednio z pojemnika lub rurociągu pompy, lub za pośrednictwem rynny i zagęszczać wibratorami wgłębnymi,
- w płytach, mieszankę betonową układać bezpośrednio z pojemnika lub rurociągu pompy. W płytach o grub. >12 cm, zbrojonych górną i dolną, należy stosować wibratory wgłębne. Do wyrównywania powierzchni betonowej należy stosować belki (łaty) wibracyjne.
- celem ograniczenia wpływów skurczu i pęcznienia, betonowanie płyty winno być prowadzone całą jej szerokością. Przed betonowaniem należy osadzić i wyregulować wszystkie elem. kotwione w betonie.
- zwraca się uwagę na dokładne wygładzenie górnej powierzchni betonu płyty pod izolację. Późniejsze wygładzanie płyty jest bardzo pracochłonne i kosztowne. Górna powierzchnia płyty powinna być tak przygotowana aby szczelina pomiędzy 4-metrową łatą i powierzchnią betonu nie była większa niż 10mm. Powierzchnia betonu nie może mieć lokalnych wybrzuszeń, większych niż 3mm i wgłębnień większych niż 5mm, przy czym nierówności nie mogą mieć ostrych krawędzi.

5.2.3

Zagęszczanie

betonu

- podczas zagęszczania wibratorami wgłębnymi nie wolno dotykać zbrojenia buławą wibratora, stosować wibratory wgłębne o częstotliwości min. 6000 drgań/min z buławami o średnicy $<0,65$ rozstawu zbrojenia w płaszczyźnie poziomej,
- podczas zagęszczania wibratorami wgłębnymi, zagłębiać buławę na głębokość $5\div 8$ cm w warstwę poprzednią i przetrzymywać buławę w jednym miejscu przez $20\div 30$ sek, po czym wyjmować powoli w stanie wibrującym,
- kolejne miejsca zagłębienia buławy powinny być oddalone od siebie o $1.4R$ (R - promień skutecznego działania wibratora), odległość ta zwykle wynosi $0,30\div 0,70$ m,
- grubość płyt zagęszczanych wibratorami nie powinna być mniejsza niż 12cm. Płyty mniejszej grubości należy zagęszczać za pomocą łat wibracyjnych
- belki (łaty) wibracyjne powinny być stosowane do wyrównywania powierzchni betonu płyt pomostów i charakteryzować się jednakowymi drganiami na całej długości;
- czas zagęszczania wibratorem powierzchni. lub belką wibracyjną w jednym miejscu powinien wynosić od 20 do 60 osek,
- nie wolno stosować listew wibracyjnych z włączoną wibracją do ściągania nadmiaru betonu. Operację tę należy wykonywać zwykłą łatą drewnianą i dopiero w następnej kolejności beton zagęścić listwą wibracyjną.
- wibratory zewnętrzne (przyczepne) mogą być stosowane do zagęszczania mieszanki betonowej w elementach nie grubszych niż 0,5m, przy dostępie jednostronnym oraz do 2,0m przy dostępie dwustronnym,
- zasięg działania wibratorów przyczepnych wynosi zwykle od 20 do 50cm w kierunku głębokości i od 1,0 do 1,5m w kierunku długości elementu; rozstaw wibratorów należy ustalać doświadczalnie, aby nie powstawały martwe pola, a mocowanie powinno być trwałe i sztywne.
- wibratory zwykle należy mocować w sposób trwały i sztywny.

5.2.4 Przerwy w betonowaniu

Przerwy w betonowaniu należy wykonywać w miejscach wskazanych w Projekcie lub zgodnie z poleceniami Inżyniera. Przerwy w betonowaniu formuje się zazwyczaj w kierunku prostopadłym do wektora naprężeń głównych, chyba że uzgodniono inaczej z Projektantem.

Kolejne betonowania nie mogą tworzyć przerw, nieciągłości ani różnic wizualnych, a podjęcie betonowania może nastąpić tylko po oczyszczeniu, wyszczotkowaniu i zmyciu powierzchni betonu poprzedniego.

Bezpośrednio przed wznowieniem układania betonu, należy przygotować powierzchnię uprzednio ułożonego betonu przez:

- usunięcie z pow. stwardniałego betonu luźnego, niezwiązanego materiału, jak również mleczka cementowego,
- nasycenie powierzchni stwardniałego betonu wodą,
- wykonanie warstwy szepnej z mleczka cementowego.

Tam gdzie jest to zaznaczone w dokumentacji stosować taśmy łączące lub warstwy szepne.

Jeżeli w układaniu betonu przeznaczanego do zagęszczania wibratorami wystąpiła przerwa, betonowanie należy wznowić nie później niż po 3 godzinach, lub gdy beton całkowicie związał, zależnie który z tych okresów czasu jest krótszy. Jeżeli temperatura powietrza przekracza 20°C, przerwa w betonowaniu nie powinna przekraczać 2 godzin.

Po wylaniu kolejnej partii betonu, wibrator nie powinien dotykać form, prętów stali zbrojeniowej lub wcześniej ułożonego betonu.

5.2.5 Pielęgnacja betonu dojrzewającego normalnie.

Młody beton należy chronić przed uderzeniami i wstrząsami do chwili uzyskania przez niego wytrzymałości na ściskanie co najmniej 15 MPa.

Obciążenie świeżo zabetonowanej konstrukcji ludźmi, lekkimi środkami transportu, deskowaniami itp. dopuszcza się po osiągnięciu przez beton wytrzymałości na ściskanie co najmniej 5 MPa. W przypadku użytkowania świeżo zabetonowanych konstrukcji do celów komunikacyjnych należy dodatkowo ułożyć tory z desek grubości 36mm i szerokości 20cm.

Bezpośrednio po zakończeniu betonowania zaleca się przykrycie powierzchni betonu lekkimi osłonami wodoszczelnymi, zapobiegającymi odparowaniu wody z betonu i chroniącymi beton przed deszczem i inną wodą. Przy temperaturze otoczenia > 5 ST. C należy nie później niż po 12 godzinach od zakończenia betonowania rozpocząć pielęgnację wilgotnościową betonu i prowadzić ją przez co najmniej 7 dni (polewanie co najmniej 3 razy na dobę). Nanoszenie błon nieprzepuszczających wody jest dopuszczalne tylko wtedy, gdy beton nie będzie się łączył z następną warstwą konstrukcji monolitycznej, a także gdy nie są stawiane specjalne wymagania dla jakości pielęgnowanej powierzchni. Woda stosowana do polewania betonu powinna spełniać wymagania PN-EN 1008. W czasie dojrzewania betonu elementy powinny być chronione przed uderzeniami i drganiami.

Rozformowywanie konstrukcji może nastąpić po osiągnięciu przez beton wytrzymałości rozformowywania (konstrukcje monolityczne), lub wytrzymałości manipulacyjnej (prefabrykaty).

Do pielęgnacji powierzchni betonu można użyć specjalnych preparatów, które zapobiegają zbyt szybkiemu wysychaniu betonu utrudniając powstawanie rys skurczowych, zwiększając odporność na działanie soli odładzających oraz podwyższają mrozoodporność i wodoszczelność.

5.2.6 Wykończenie powierzchni.

Beton powinien być układany w deskowaniu w ten sposób, aby zewnętrzne powierzchnie miały wygląd gładki, zwarty, jednorodny bez żadnych plam i skaz. Ewentualne nierówności i kawerny powinny być usunięte, a miejsca przypadkowo uszkodzone powinny zostać dokładnie naprawione zaprawą cementową natychmiast po rozdeskowaniu. Wszystkie wymienione wyżej roboty poprawkowe są wykonywane na koszt wykonawcy.

Ewentualne łączniki stalowe (druć, śruby, itp.), które spełniały funkcję stężeń deskowań lub inną i wychodzą z betonu po rozdeskowaniu, powinny być obcięte przynajmniej 1,0cm pod wykończoną powierzchnią betonu a otwory powinny być wypełnione zaprawą cementową. Tam gdzie tylko możliwe, elementy form deskowania powinny być stabilizowane w dokładnej pozycji przy zastosowaniu prętów stalowych wewnątrz rurek z PCV lub podobnego materiału koloru szarego (rurki pozostają w betonie).

Wyładunek mieszanki ze środka transportowego powinien następować z zachowaniem maksymalnej ostrożności celem uniknięcia rozsegregowania składników.

Zabrania się wyładunku mieszanki w jedną hałdę i rozprowadzenie jej przy pomocy wibratorów. Kolejne betonowania nie mogą tworzyć przerw, nieciągłości ani różnic wizualnych, a podjęcie betonowania może nastąpić tylko po oczyszczeniu, wyszczotkowaniu i zmyciu powierzchni betonu poprzedniego. W przypadku betonowania ciągłego praca winna być wykonywana na zmiany robocze i w dni świąteczne.

Wykonawca ma obowiązek ścisłego wykonywania konstrukcji zgodnie z dokumentacją techniczną, uwzględniając ewentualne korekty wprowadzane przez nadzór autorski lub Inżyniera. Dotyczy to wykonania wszelkiego rodzaju otworów, nisz i zagłębień w konstrukcjach betonowych. Wszystkie konsekwencje wynikające z braku lub nieprawidłowości tych elementów obciążają całkowicie wykonawcę zarówno jeśli chodzi o rozkucia i naprawy, jak i ewentualne opóźnienia w wykonaniu prac własnych i towarzyszących (wykonywanych przez innych wykonawców).

5.3. Rusztowania

5.3.1 Projekt rusztowań i jego zatwierdzenie

Wykonawca powinien przygotować i przedłożyć Inżynierowi szczegółowy projekt wraz z obliczeniami rusztowań roboczych, niosących i montażowych. Projekty te powinny być zaaprobowane przez Inżyniera przed przystąpieniem do realizacji.

Projekt techniczny rusztowań należy wykonać zgodnie z „Wytycznymi projektowania obiektów i urządzeń budownictwa specjalnego w zakresie komunikacji - rusztowania dla budowy mostów stalowych, żelbetowych lub z betonu sprężonego”.

Rusztowania niosące dla konstrukcji monolitycznych powinny być tak zaprojektowane i wykonane aby zapewnić dostateczną sztywność i niezmienność kształtu podczas betonowania.

Projekt techniczny rusztowań powinien uwzględniać osiadania i ugięcia rusztowań oraz podniesienie wykonawcze przęseł tak, aby po rozdeskowaniu niweleta obiektu oraz spadki podłużne i poprzeczne były zgodne z Projektem.

We wszystkich konstrukcjach rusztowań należy stosować kliny z drewna twardego lub inne rozwiązania, które umożliwiają właściwą regulację rusztowań.

Prace związane z montażem i demontażem rusztowań winny być prowadzone pod nadzorem technicznym a prawidłowość ich wykonania potwierdzona protokołem.

Inżynier może odmówić zezwolenia na prowadzenie robót betonowych jeżeli uzna rusztowanie za niebezpieczne i nie gwarantujące przeniesienia obciążeń. Zezwolenie na prowadzenie robót nie zwalnia Wykonawcy z odpowiedzialności za jakość i ostateczny efekt robót.

5.3.2 Wymagania BHP na rusztowaniach

Przed przystąpieniem do pracy na rusztowaniach wszystkie śruby łączące części składowe powinny być całkowicie dokręcone. Szczególnie należy zwrócić uwagę na właściwy naciąg ściągów w stężeniach podłużnych i poprzecznych rusztowania.

Każda konstrukcja rusztowania z elementów stalowych powinna być uziemiona zgodnie z PN-E-05003/01. Szczególnie ważne jest uziemienie elementów stalowych, po których poruszają się dźwigi lub inne urządzenia z silnikami elektrycznymi. Oporność uziemienia mierzona prądem zmiennym o częstotliwości 50 Hz nie powinna przekraczać 12Ω. Odległość między uziomami nie powinna przekraczać 16m.

W przypadku kiedy w czasie prac montażowych zachodzi możliwość zetknięcia stalowego elementu rusztowania z przewodem linii energetycznej, w tym również przewodów trakcji, linie te na czas prowadzenia robót winny być wyłączone, względnie Wykonawca powinien sporządzić projekt techniczny odpowiedniego zabezpieczenia.

Należy przewidzieć na każdym rusztowaniu drabiny dla pracowników. Nie jest dozwolone takie wykonywanie rusztowań, ze dostęp do nich przewidziany jest jedynie przez wspinanie się po konstrukcji rusztowania.

Na wierzchu rusztowań powinny być pomosty z desek z obustronnymi poręczami o wysokości co najmniej 1,10m i z krawężnikami o wysokości 0,15m. Szerokość swobodnego przejścia dla robotników nie powinna być mniejsza od 0,60m. Praca na rusztowaniach powinna odbywać się w kaskach ochronnych, również pracownicy znajdujący się pod rusztowaniami powinni mieć hełmy. Podczas prac należy ustawić widoczne tablice ostrzegawcze.

5.3.3 Pomiary osiadań w czasie realizacji robót

Wykonawca winien zainstalować urządzenie zapewniające możliwość wykonania dodatkowych pomiarów niwelacyjnych dla obserwacji osiadań i ugięć rusztowań.

5.4. Deskowania

5.4.1 Uwagi ogólne

Deskowania powinny być zgodne z wymaganiami PN-99/S-10040. Powierzchnia deskowania nie może odzwierciedlać pojedynczych desek, słoików drewna itp. Deskowanie odsłoniętych powierzchni betonu powinno mieć powierzchnie stykające się z betonem wyłożone sklejką wodoodporną.

Wykonawca powinien zadbać, aby wykonane deskowanie było sztywne, stabilne, dokładnie ustawione i bezpieczne. Deskowanie należy tak zaprojektować, aby ślad w betonie na złączach szalunku nie przekraczał 2mm i posiadał regularny kształt. Deskowanie powinno uwzględniać wstępne wygięcie nie mniejsze niż maksymalne obliczone ugięcie belki pod pełnym obciążeniem, osiadanie deskowania, które może wystąpić pod ciężarem ułożonego betonu oraz tolerancje wykonania podane w pkt 6.4.2.

Dopuszczalne ugięcia deskowań wynoszą:

- 1/400 L dla powierzchni widocznych,
- 1/250 L dla powierzchni niewidocznych.

- na odcinku 20cm – 2mm,
- na odcinku 200cm – 5mm.

5.4.2 Rozbiórka rusztowań i deskowań

Rozformowywanie konstrukcji może nastąpić po uprzednim ustaleniu rzeczywistej wytrzymałości betonu określonej na próbkach przechowywanych w warunkach najbardziej zbliżonych do warunków dojrzewania betonu w konstrukcji. Deskowania i rusztowania muszą pozostać tym dłużej, im większy jest stosunek obciążenia, które przypada na daną część konstrukcji zaraz po usunięciu większej liczby podpór. Usuwanie podpór rusztowań należy przeprowadzić w takiej kolejności, aby nie wywołać szkodliwych naprężeń w konstrukcji.

O ile Kontrakt nie przewiduje inaczej wykonawca nie powinien usuwać deskowań dopóki ułożony beton nie osiągnie co najmniej 2/3 wytrzymałości projektowanej. Zapis nie dotyczy konstrukcji ustroju nośnego.

Wykonawca powiadomi Inżyniera o zamiarze usunięcia form i deskowań.

Optymalny cykl robienia i ustawiania deskowania wielokrotnego użytku powinien być podany w dokumentach technicznych konstrukcji i potwierdzony przez Wykonawcę.

6. KONTROLA JAKOŚCI ROBÓT.

6.1. Wymagania ogólne

Ogólne wymagania dotyczące kontroli jakości robót podano w ST DM.00.00.00 "Wymagania Ogólne".

6.2. Wymagane właściwości betonu.

6.2.1 Zalecenia do projektowania betonów.

Zgodnie z postanowieniami zawartymi w normie PN-91/S-10042 - pkt.3.2. wymaga się stosowania betonowych elementów konstrukcji mostowych z betonu klasy **co najmniej**:

- B 25 - w odniesieniu do fundamentów, podpór i ścian oporowych o najmniejszej grubości nie mniejszej niż 60 cm oraz przepustów monolitycznych, a także elementów oporowych małogabarytowych umocnienia i przestrzeni podmostowych,
- B 30 - w odniesieniu do elementów podpór i ścian oporowych o najmniejszej grubości poniżej 60 cm, do przęseł żelbetowych, do płytek tuneli, do prefabrykowanych elementów żelbetowych,
- B 10 – w odniesieniu do betonów wyrównawczych, podsypkowych bądź odcinających, spełniających wymóg elementów wyrównawczych pod konstrukcyjne elementy obiektów.

Klasę betonu należy rozumieć jako wytrzymałość gwarantowaną wg PN-88/B-06250. Przy projektowaniu betonu należy opierać się na podstawowych wzorach wytrzymałości (wzór Bolmeya), szczelności i wodozadržności cementu i kruszywa. Wymagania wg p.2.2.

Do betonu stosować płukane kruszywo łamane marki 30 i piasek gruboziarnisty możliwie bez frakcji 0 do 0.125 mm.

Szczególnie korzystne są kruszywa o uziarnieniu nieciągłym.

Ilość zaprawy w mieszankach betonowych nie może być większa niż 550 dm³/m³ betonu.

Nasiąkliwość betonu związanego maks. 4 %.

6.2.2 Jakość betonów.

Przed rozpoczęciem betonowania wykonawca jest zobowiązany określić jakość materiałów i mieszanek betonowych przedkładając do oceny Inżynierowi:

- próbki materiałów, które zamierza stosować wskazując ich pochodzenie typ i jakość,
- propozycje odnośnie uziarnienia kruszywa,
- rodzaj i dozowanie cementu, stosunek wodno - cementowy, rodzaj i dozowanie dodatków i domieszek, które zamierza stosować, proponowany rodzaj konsystencji mieszanki betonowej i przewidywany wskaźnik konsystencji wg metody stożka opadowego [cm], lub metody Ve-Be [s],
- sposób wytwarzania betonu, transportu, betonowania i pielęgnacji betonu,
- wyniki próbnych badań wytrzymałości na ściskanie po 7 dniach wykonanych na próbkach w kształcie sześcianu o bokach 15cm, zgodnie z p. 6.3. PN-88/B-06250,
- określenie trwałości betonu na podstawie prób opisanych w dalszej części,
- projekty ewentualnych konstrukcji pomocniczych.

Inżynier wyda pozwolenie na rozpoczęcie betonowania każdego z etapów po sprawdzeniu i zatwierdzeniu dokumentów stwierdzających jakość materiałów i mieszanek betonowych i po wykonaniu, niezależnie od przedsiębiorstwa, betonowych mieszanek próbnych i ich zbadaniu. Wyżej wymienione badania winny być wykonane na próbkach przygotowanych zg. z propozycjami wykonawcy zawartymi w punktach a, b, c, d.

Laboratorium badawcze, ilość próbek i sposób wykonania badań zostaną podane przez Inżyniera, który wykonywać będzie okresowe badania w trakcie realizacji inwestycji, celem sprawdzenia zgodności właściwości materiałów i mieszanek betonowych zastosowanych z wcześniej przedłożonymi.

6.2.3 Wytrzymałość i trwałość betonu.

Celem określenia w trakcie wykonywania betonów ich wytrzymałości na ściskanie, powinny być pobrane 2 serie próbek w ilościach min 3 szt. na serię. Probki powinny być pobrane oddzielnie, dla każdej klasy betonu zaznaczonej na rysunkach projektu technicznego i dla każdego wykonywanego odrębnie segmentu płyty pomostu lub dla każdego betonowania trwającego jedną zmianę roboczą.

W przypadku betonowań na budowie próbki powinny być pobierane komisyjnie z udziałem przedstawiciela Inżyniera ze spisaniem protokołu pobrania podpisanego przez obie strony.

W przypadku produkcji elementów prefabrykowanych w wytwórni (poza placem budowy) wykonawca ma obowiązek pobierać próbki do badań bieżących wytrzymałości codziennie (w trakcie trwania produkcji) w ilości min 9 szt. w tym 3 szt. „świadki” dla nadzoru. Dodatkowo w trakcie wrywkowych kontroli wytwórni przez nadzór będą pobierane próbki komisyjnie. Przewiduje się też wrywkowe badanie przeprowadzone na elementach prefabrykowanych dostarczonych na plac budowy.

Liczebność próbek do badań wytrzymałości powinna wynosić co najmniej 6 szt. na jeden element obiektu (płyta pomostowa pomiędzy dylatacjami) oraz 6 szt. na jedną zmianę roboczą dziennej produkcji. Dla elementów konstrukcji betonowych o objętości powyżej 50m³ - co najmniej 12 szt.

Probki powinny być przechowywane w pomieszczeniach wskazanych przez nadzór inwestorski przez jedną dobę w formach, a następnie po rozformowaniu zgodnie z PN-88/B-06250 poz. 6.3.3. Pierwsza seria próbek zostanie zbadana w laboratorium zatwierdzonym przez Inżyniera w obecności przedstawiciela Nadzoru.

Wyniki prób zgniatania pierwszej serii próbek mogą być przyjęte za podstawę rozliczenia robót pod warunkiem, że wartość wytrzymałości gwarantowanej R_{BG} na ściskanie po 28 dniach dojrzewania dla każdego rodzaju i klasy betonu nie będzie niższa niż wskazana w obliczeniach statycznych i na rysunkach projektu.

- Celem potwierdzenia otrzymanych wyników mogą być poddane badaniom w Laboratorium Niezależnym (uzgodnionym pomiędzy wykonawcą i nadzorem) próbki drugiej serii w ilościach wskazanych dla każdego z niżej wymienionych rodzajów betonu:
- betony niezbrojne lub słabo zbrojone do wartości max.30kg stali/m³ betonu - przynajmniej 10% próbek,
- betony zwykle zbrojone lub sprężone - przynajmniej 20% próbek.
- W przypadku gdy wytrzymałość gwarantowana RbG na ściskanie otrzymana dla każdego rodzaju i klasy betonu w wyniku zgnieć pierwszej serii próbek była niższa od klasy przyjętej w obliczeniach statycznych i podanej na rysunkach projektu, należy poddać badaniom w

Laboratorium Niezależnym wszystkie próbki drugiej serii, niezależnie od tego do jakiej klasy zaliczony jest beton.

Jeśli z tych badań otrzyma się wartość wytrzymałości gwarantowanej RbG na ściskanie po 28 dniach niższą niż wskazana w obliczeniach statycznych i w dokumentacji technicznej, wykonawca będzie zobowiązany na swój koszt do wyburzenia i ponownego wykonania konstrukcji lub do wykonania innych zabiegów, które zaproponowane przez wykonawcę muszą być przed wprowadzeniem formalnie zatwierdzone przez Inżyniera (w uzgodnieniu z nadzorem autorskim).

W takim przypadku wszystkie koszty badań laboratoryjnych obciążają wykonawcę.

Trwałość betonów określona jest stałością określonych właściwości w obecności czynników wywołujących degradację. Próba trwałości jest wykonywana przez poddanie próbek 150 cykli zamrażania i rozmrażania. Zmiany właściwości w wyniku tej próby powinny znaleźć się w podanych niżej granicach:

1.4.5. zmniejszenie wytrzymałości na ściskanie o 20 %,

1.4.6. utrata masy o 5 %

6.3. Kontrola jakości mieszanki betonowej

6.3.1 Zakres kontroli

Zachowując w mocy wszystkie przepisy ust. 6.2.3. dotyczące wytrzymałości betonu, nadzór inwestorski ma prawo pobrania w każdym momencie, kiedy uzna to za stosowne, dalszych próbek materiałów lub betonów celem poddania badaniom bądź próbom laboratoryjnym.

Kontroli podlegają następujące właściwości mieszanki betonowej i betonu:

- konsystencja mieszanki betonowej,
- zawartość powietrza w mieszance betonowej,
- wytrzymałość betonu na ściskanie,
- nasiąkliwość betonu,
- odporność betonu na działanie mrozu,
- przepuszczalność wody przez beton.

Zwraca się uwagę na konieczność wykonania planu kontroli jakości betonu, zawierającego między innymi podział obiektu (konstrukcji) na części podlegające osobnej ocenie oraz szczegółowe określenie liczebności i terminów pobierania próbek do kontroli mieszanki i betonu. Inżynier może zażądać wykonania badań i kontroli na betonie utwardzonym za pomocą metod nieniszczących, jak próba sklerometryczna, próba za pomocą ultradźwięków, pomiaru oporności itp.

6.3.2 Sprawdzenie konsystencji mieszanki betonowej.

Sprawdzenie konsystencji przeprowadza się podczas projektowania składu mieszanki betonowej i następnie przy stanowisku betonowania, co najmniej 2 razy w czasie jednej zmiany roboczej.

Różnice pomiędzy przyjętą a kontrolowaną konsystencją mieszanki nie powinny przekraczać:

+ 20 % ustalonej wartości wskaźnika Ve-Be,

+ 3 cm - wg metody stożka opadowego, przy konsystencji plastycznej.

Dopuszcza się korygowanie konsystencji mieszanki betonowej wyłącznie przez zmianę zawartości zaczynu w mieszance, przy zachowaniu stałego stosunku cementowo - wodnego, ewentualnie przez zastosowanie domieszek chemicznych.

6.3.3 Sprawdzenie zawartości powietrza w mieszance betonowej.

Sprawdzenie zawartości powietrza w mieszance betonowej przeprowadza się metodą ciśnieniową przy projektowaniu jej składu, a przy stosowaniu domieszek napowietrzających (zgodnie z normą PN-EN 12350-7) co najmniej raz w czasie zmiany roboczej podczas betonowania.

6.3.4 Sprawdzenie wytrzymałości betonu na ściskanie (klasy betonu).

W celu sprawdzenia wytrzymałości betonu na ściskanie (klasy betonu) należy pobrać próbki o liczbie określonej w planie kontroli jakości, lecz nie mniej niż:

- 1 próbkę na 100 zarobów,
- 1 próbkę na 50 m³,
- 1 próbkę na zmianę roboczą,
- 3 próbki na partię betonu.

Próbki pobiera się przy stanowisku betonowania, losowo po jednej, równomiernie w okresie betonowania, a następnie przechowuje i bada zgodnie z PN-88/B-06250 oraz PN-EN 206-1. Ocenie podlegają wszystkie wyniki badania próbek pobranych z partii. Partia betonu może być zakwalifikowana do danej klasy, jeśli wytrzymałość określona na próbkach kontrolnych 150x150x150 mm spełnia następujące warunki wg PN-88/B-06250:

W przypadku, gdy odchylenie standardowe wytrzymałości s , wg wzoru [6] jest większe od $0.2 \cdot R$ wg Wzoru [4], zaleca się ustalenie i usunięcie przyczyn powodujących zbyt duży rozrzut wytrzymałości. W przypadku gdy warunki [1] lub [2] nie są spełnione, kontrolowaną partię betonu należy zakwalifikować do odpowiednio niższej klasy. W uzasadnionych przypadkach, za zgodą kierownika nadzoru, przeprowadzić można dodatkowe badania wytrzymałości betonu na próbkach wyciętych z konstrukcji lub elementu, albo badania nieniszczące wytrzymałości betonu wg PN-74/B-06261 lub wg PN-74/B-06262. Jeżeli wyniki tych badań dodatkowych będą pozytywne, to nadzór może uznać beton za odpowiadający wymaganej klasie wg PN-88/B-06250.

Weryfikacja klasy i wytrzymałości w oparciu o aktualną normę europejską PN-EN 206-1

6.3.5 Sprawdzenie nasiąkliwości betonu.

Sprawdzenie nasiąkliwości betonu przeprowadza się przy ustalaniu składu mieszanki betonowej oraz na próbkach pobranych przy stanowisku betonowania zgodnie z planem kontroli, lecz co najmniej 3 razy w okresie wykonywania obiektu.

W uzasadnionych przypadkach, za zgodą kierownika nadzoru, przeprowadzić można dodatkowe badania nasiąkliwości na próbkach wyciętych z konstrukcji. Oznaczanie to przeprowadza się co najmniej na 5 próbkach pobranych z wybranych losowo różnych miejsc.

Zaleca się aby badanie nasiąkliwości było wykonane z każdego betonowania płyty konstrukcyjnej nośnej oraz z każdej tygodniowej produkcji elementów prefabrykowanych.

6.3.6 Sprawdzanie odporności betonu na działanie mrozu.

Sprawdzanie odporności betonu na działanie mrozu przeprowadza się na próbkach wykonanych w warunkach laboratoryjnych podczas ustalania składu mieszanki betonowej oraz na próbkach pobieranych przy stanowisku betonowania zgodnie z planem kontroli, lecz co najmniej jeden raz w okresie betonowania obiektu, i nie rzadziej niż 1 raz na 5000 m³ betonu.

Do sprawdzenia stopnia mrozoodporności betonu w elementach jezdni i innych konstrukcjach szczególnie narażonych na styczność ze środkami odmrażającymi, zaleca się stosowanie metody przyspieszonej wg PN-88/B-06250. Wymagany stopień mrozoodporności betonu F 150 jest osiągnięty jeśli po wymaganej (150) liczbie cykli zamrażania-odmrażania próbek spełnione są poniższe warunki:

1. Po badaniu metodą zwykłą, wg PN-88/B-06250:
 - próbka nie wykazuje pęknięć,
 - łączna masa ubytków betonu w postaci zniszczonych narożników i krawędzi, odprysków kruszywa itp. nie przekracza 5% masy próbek nie zamrażanych,
 - obniżenie wytrzymałości na ściskanie w stosunku do próbek nie zamrażanych nie jest większe niż 20%.
2. Po badaniu metodą przyspieszoną, wg PN-88/B-06250:
 - próbka nie wykazuje pęknięć,

- ubytek objętości betonu w postaci złuszczeń, odłamków i odprysków, nie przekracza w żadnej próbce wartości $0.05\text{cm}^3/\text{cm}^2$ powierzchni zanurzonej w wodzie.

Zaleca się aby dokonać sprawdzenia mrozoodporności płyty konstrukcyjnej pod torem nr 2 – 1x i pod torem nr 1 – 1x, a dla elementów prefabrykowanych z każdej miesięcznej produkcji. W przypadku wystąpienia przerwy zimowej w betonowaniu dłuższej niż 3 miesiące badanie mrozoodporności należy wykonać dla tego elementu konstrukcyjnego (np. płyta pod torem) 2x.

6.3.7 Sprawdzenie przepuszczalności wody przez beton.

Sprawdzenie stopnia wodoszczelności betonu przeprowadza się na próbkach wykonanych w warunkach laboratoryjnych podczas projektowania składu mieszanki betonowej oraz na próbkach pobieranych przy stanowisku betonowania zgodnie z planem kontroli, nie rzadziej jednak niż 1 raz na 5000 m³ betonu.

Wymagany stopień wodoszczelności betonu W 8 jest osiągnięty, jeśli pod ciśnieniem wody 0.8 MPa w czterech na sześć próbek badanych zgodnie z PN-88/B-06250 nie stwierdza się oznak przesiąkania wody.

6.3.8 Zestawienie wymaganych badań betonu w czasie budowy według PN-88/B-06250

Lp.	Rodzaj badania	Metoda badania wg	Termin lub częstość badania
1	Badania składników betonu		bezpośrednio przed użyciem każdej dostarczonej partii
	1.1. Badanie cementu - obecności grudek	PN-EN 196-6	
	1.2. Badanie kruszywa	PN-EN 12620	przy rozpoczęciu robót oraz w przypadku wystąpienia różnic między dostawami
	1.3. Badanie wody	PN-B-32250	przy rozpoczęciu robót oraz w przypadku stwierdzenia zanieczyszczeń
2	Badania mieszanki betonowej urabialności konsystencji zawartości powietrza w mieszance beton.	PN-B-06250	przy rozpoczęciu robót przy proj. recepty i 2 razy na zmianę roboczą przy ustalaniu recepty oraz 2 razy na zmianę roboczą
3	Badania betonu		
	3.1. Badanie wytrzymałości na ściskanie na próbkach	PN-B-06250 PN-EN 206-1	przy ustalaniu recepty oraz po wykonaniu każdej partii betonu na budowie lub produkcji dziennej elementów prefabrykowanych
	3.2. Badania nieniszczące betonu w konstrukcji	PN-B-06261 PN-B-06262	w przypadkach technicznie uzasadnionych wg.p.6.3.1
	3.3. Badanie nasiąkliwości	PN-B-06250	przy ustalaniu recepty, 3 razy w czasie wykonywania konstrukcji ale nie rzadziej niż raz na 5000 m ³ betonu oraz z każdej tygodniowej produkcji elementów prefabrykowanych
	3.4. Badanie odporności na działanie mrozu	PN-B-06250	przy ustalaniu recepty, 2 razy w czasie wykonywania konstrukcji ale nie rzadziej niż raz na 5000 m ³ betonu oraz z każdej miesięcznej produkcji elementów prefabrykowanych
	3.5. Badanie przepuszczalności wody	PN-B-06250	przy ustalaniu recepty, 3 razy w czasie wykonywania konstrukcji, ale nie rzadziej niż raz na 5000 m ³ betonu

6.3.9 Dokumentacja badań.

Na wykonawcy robót spoczywa obowiązek zapewnienia wykonania badań laboratoryjnych (przez własne laboratoria lub na zlecenie), przewidzianych niniejszymi Specyfikacjami Technicznymi oraz gromadzenie, przechowywanie i okazywanie inspektorowi nadzoru wszystkich wyników badań dotyczących jakości betonu i stosowanych materiałów.

6.4. Badania i odbiory konstrukcji betonowych.

Wymiary konstrukcji betonowej zawarte w projekcie należy rozumieć jako wymiary minimalne. Za przestrzeganie aktualnie obowiązujących państwowych i lokalnych przepisów o BHP i ochronie środowiska odpowiada Wykonawca. Inżynier nie może nakazać wykonania czynności, których wykonanie naruszyłoby postanowienia tych przepisów.

Program badań obejmuje:

- Badania w czasie budowy
- Badania po zakończeniu budowy
- Badania dodatkowe

6.4.1 Badania w czasie budowy.

Badania konstrukcji betonowych i żelbetonowych w czasie wykonywania robót polegają na sprawdzeniu na bieżąco, w miarę postępu robót, jakości używanych materiałów i zgodności robót z projektem i obowiązującymi normami.

Badania powinny objąć wszystkie etapy produkcji, a przede wszystkim takie roboty, które przy ostatecznym odbiorze nie będą widoczne, a jakość ich wykonania nie będzie mogła być sprawdzona. Wyniki badań oraz wnioski i zalecenia powinny być wpisane do dziennika budowy.

Przy wykonywaniu zalecanych badań „In-situ” należy opierać się na opracowaniu Instytutu Badawczego Dróg i Mostów pt. „Zalecenia dotyczące oceny jakości betonu „IN-SITU” w nowo budowanych konstrukcjach obiektów mostowych” wydanym w 1998r.

1. Sprawdzenie materiałów polega na stwierdzeniu, czy gatunki ich odpowiadają przewidzianym w dokumentacji technicznej i czy są zgodne ze świadectwami jakości i protokołami odbiorczymi.
2. Sprawdzenie deskowań wykonuje się przez bezpośredni pomiar taśmą, poziomicą, łątą i porównanie z projektem oraz PN-63/B-06251.
3. Sprawdzenie zbrojenia wykonuje się przez bezpośredni pomiar taśmą, poziomicą, suwmiarką i porównanie z projektem oraz PN-63/B-06251.
4. Sprawdzenie robót betonowych wykonuje się wg PN-88/B-06250 i PN-63/B-06251.
5. Sprawdzenie fundamentów płytowych polega na pomiarze wymiarów geometrycznych płyt, usytuowanie względem osi podłużnej obiektu i osi poprzecznej podpory.
6. Sprawdzenie fundamentów palowych wykonuje się badając rozkład pali, w rzucie poziomym oraz sprawdzając dokumenty odbioru robót palowych.
7. Sprawdzenie podpór jako całości należy wykonać przez:
 - porównanie przekrojów poprzecznych z projektem,
 - ustalenie, czy wychylenie z pionu mieści się w granicach dopuszczalnych,
 - sprawdzenie rys, pęknięć i raków.
8. Sprawdzenie korpusów budowli oporowych
 - porównanie z projektem usytuowania budowli względem osi korpusu drogowego,
 - porównanie rzędnych z projektem,
 - porównanie przekrojów poprzecznych budowli z projektem,
 - ustalenie, czy nachylenie ścian pionowych jest w granicach dopuszczalnych,
 - badania powierzchni betonu pod kątem rys, pęknięć i raków.

6.4.2 Badania po zakończeniu budowy.

Badania po zakończeniu budowy obejmują:

1. Sprawdzenie podstawowych wymiarów obiektu należy przeprowadzać przez wykonanie pomiarów na zgodność z dokumentacją techniczną w zakresie:
 - podstawowych rzędnych nawierzchni oraz położenia osi obiektu w stosunku do dojazdów,
 - rozpiętości poszczególnych przęseł i długości całego obiektu.
2. Sprawdzenie konstrukcji należy wykonać przez oględziny oraz kontrolę formalną dokumentów z badań prowadzonych w czasie budowy.

Szczególną uwagę należy zwrócić na wykończenie krawędzi.

6.4.3 Tolerancje wykonania elementów betonowych

Wymiary konstrukcji betonowej zawarte w projekcie należy rozumieć jako wymiary minimalne. Należy sprawdzić wygląd zewnętrzny betonu po zdjęciu deskowania. Odchyłki wymiarów w stosunku

do podanych w Dokumentacji Projektowej nie powinny przekraczać:

Sopy (ławy) fundamentowe i fundamenty	
- usytuowanie stopy (ławy) w planie	□ 20 mm,
- rzędna górnej powierzchni stopy (ławy)	□ 20 mm.
Słupy i ściany	
- rzędna górnej powierzchni podpory lub oczepu	□ 10 mm,
- pochylenie ścian 0,5% wysokości, a dla podpór słupowych	□ 15mm,
- wymiary w planie dla podpór ścianowych,	□ 20 mm,
- wymiary w planie dla podpór słupowych	□ 10 mm.
Pomosty obiektów mostowych oraz ławy podłożyskowe	
- długość przęsła	□ 20 mm,
- rozstaw łożyska	□ 10 mm,
	□ 20
- oś podłużna w planie	mm,
	□ 20
- ustawienie w planie belek oraz płyt	mm,
- przekrój poprzeczny belek oraz grubość płyt	□ 5 mm,
- rzędne	□ 5 mm,
- wstępne wygięcie (% wymaganej wartości)	□ 10 %.

6.4.4 Tolerancje wykończenia powierzchni betonu

Wszystkie powierzchnie betonowe powinny być gładkie, równe i jednakowego koloru, bez ubytków i wybrzuszeń wystających powyżej płaszczyzny powierzchni oraz bez spękań i zarysowań.

Dopuszcza się powierzchniowe spękania skurczowe, o ile nie są większe od 0,2mm, zapewniona jest minimalna grubość otulenia betonem równa 10mm, a długość pęknięć nie przekracza:

- podwójnej szerokości belki lub długości 1,0m, dla pęknięć podłużnych,
- połowy szerokości belki lub długości 1,0m dla pęknięć poprzecznych.

Dopuszcza się ubytki na powierzchni, raki i odłupania, pod warunkiem zapewnienia grubości otulenia betonem nie mniejszej niż 10mm i gdy nie przekraczają one 0,5 % powierzchni elementu.

Nierówności powierzchni mierzone łątą o długości 4,0m nie powinny przekraczać 10mm, z wyjątkiem górnej powierzchni chodników, dla których dopuszczona odchyłka w nierówności mierzonej łątą długości 4.0m wynosi 5mm.

Na powierzchni, na której przewiduje się ułożenie hydroizolacji, dopuszczalne są lokalne nierówności na powierzchni płyt do 3mm wystające i do 5mm wgłębienia.

Naprawy wykonać przez zatarcie zaprawami niskoskurczowymi zgodnie z instrukcjami materiałów.

6.4.5 Tolerancje dla rusztowań

Dopuszczalne odkształcenie elementów rusztowań stalowych, które mierzy się jako strzałkę pomiędzy naciągniętą struną a poszczególnymi elementami (tj. ścianką rury, półką, ścianką lub środkiem kształtownika) są następujące:

- dla części pionowych i poziomych – 0,001 ich długości i nie większą niż 1,5mm,
- dla ściągów – 0,002 ich długości i nie większą niż 2mm.

Dopuszczalne odchyłki w średnicach otworów na śruby w elementach stalowych nie powinny być większe niż:

- 1,0mm – dla otworów o średnicy nominalnej do 20 mm,
- 1,5mm – dla otworów o średnicy nominalnej powyżej 20mm.

Dopuszczalne odchyłki w ustawieniu rusztowań stalowych są następujące:

- 5,0cm – w rozstawie wież klatek w planie w stosunku do rozstawu zaprojektowanego w założeniu całkowicie osiowego przenoszenia obciążeń pionowych, 0,5% w wysokości rusztowania lecz nie więcej niż 5,0cm w wychyleniu rusztowania z płaszczyzny pionowej,
- 3,0cm – w rozstawie belek podwalinowych i oczepów,
- 2,0cm – w rzędnych oczepów.
- 10cm – w równomiernym rozstawie poszczególnych belek rusztu,

- 10cm – w położeniu środka ciężkości rusztu w stosunku do położenia wypadkowej.

Dopuszczalne odchyłki przy posadowieniu na klatkach z podkładów wynoszą:

- 5cm – dla odchylenia w rozstawie poszczególnych podkładów,
- 10cm – w położeniu środka ciężkości podstawy klatki.
- 15cm – w rozstawie szeregów pali lub ram rusztowaniowych,
- 2cm – w rozstawie podłużnic i poprzecznic,
- 1cm – w długości wsporników,
- 0,5% wysokości lecz nie więcej niż 3cm – w wychyleniu jarzm lub ram z płaszczyzny pionowej,
- 10% - w wielkości podniesienia wykonanego w stosunku do wartości obliczeniowej.
- Dopuszczalne ugięcia pionowe nie powinny przekraczać:
- 1/400 L – w belkach poddwigarowych,
- 1/200 L – w belkach pomostów roboczych.

7. OBMIAR ROBÓT.

Ogólne zasady obmiaru robót podano w ST DM.00.00.00 „Wymagania ogólne” pkt 7.

Jednostką obmiarową jest 1 m³ (metr sześcienny) wykonanej konstrukcji betonowej odpowiedniej klasy przy uwzględnieniu wszystkich elementów przewidzianych do wykonania zgodnie z projektem i Przedmiarem.

Ilość jednostek przyjmuje się na podstawie dokumentacji projektowej.

8. ODBIÓR ROBÓT.

Ogólne zasady odbioru robót podano w ST DM.00.00.00 „Wymagania ogólne” pkt 8.

Odbioru należy dokonać sprawdzając przytoczone w p.6. kryteria oceny.

Jeżeli wszystkie badania dały wyniki dodatnie, wykonane roboty należy uznać za zgodne z wymaganiami. Jeżeli choć jedno badanie dało wynik ujemny wykonane roboty należy uznać za niezgodne z wymaganiami norm i dokumentacji projektowej. W takiej sytuacji wykonawca obowiązany jest doprowadzić roboty do zgodności z normą i przedstawić do ponownego odbioru.

Czynność odbioru winna być udokumentowana odpowiednim protokołem, zgodnie z przyjętymi w ST DM.00.00.00 zasadami. Podstawą odbioru jest pisemne stwierdzenie Inżyniera w Dzienniku Budowy o wykonaniu robót zgodnie z projektem i ST.

9. PODSTAWA PŁATNOŚCI

9.1. Ogólne warunki płatności

Ogólne warunki płatności określone zostały w ST DM.00.00.00.

9.2. Szczegółowe warunki płatności.

Cena jednostkowa uwzględnia: zapewnienie wszystkich czynników produkcji, prace pomiarowe, wykonanie niezbędnych rusztowań, pomostów i deskowań, dostarczenie i ułożenie mieszanki betonowej z zagęszczeniem i pielęgnacją betonu, rozebranie wszystkich konstrukcji pomocniczych z usunięciem materiałów i odpadów poza pas drogowy.

Cena jednostkowa uwzględnia wykonanie i montaż, wskazanych w projekcie wszelkich drobnych konstrukcji.

9.3. Sposób rozliczenia robót tymczasowych i prac towarzyszących

Cena wykonania robót określonych niniejszą ST obejmuje:

- roboty tymczasowe, które są potrzebne do wykonania robót podstawowych, ale nie są przekazywane Zamawiającemu i są usuwane po wykonaniu robót podstawowych,
- prace towarzyszące, które są niezbędne do wykonania robót podstawowych, niezaliczane do robót tymczasowych, jak geodezyjna obsługa robót itd.

9.4. Szczegółowy zakres robót objętych zakresem płatności:

- wg przedmiaru.

10. PRZEPISY ZWIĄZANE

10.1. NORMY

	Roboty betonowe i żelbetowe. Wymagania techniczne.
PN-63/B-06251 PN-74/B-06262	Nieniszczące badania konstrukcji z betonu. Metoda sklerometryczna badania wytrzymałości betonu na ściskanie za pomocą młotka Schmidta typu N.
PN-76/B-06000	Cement. Pobieranie i przygotowanie próbek. (Nowa norma PN-EN-196-7)
PN-89/H-84023/06. PN-EN 12620:2004	Stal określonego stosowania. Stal do zbrojenia betonu. Gatunki. Kruszywa do betonu.
PN-85/B-23010	Domieszki do betonu. Klasyfikacje i określenia.
PN-86/B-01300	Cementy. Terminy i określenia.
PN-87/B-06714/43	Kruszywa mineralne. Badania. Oznaczanie zawartości ziarn słabych.
PN-87/B-06721	Kruszywa mineralne. Pobieranie próbek.
PN-88/B-04300	Cement. Metody badań. Oznaczenia cech fizycznych (Nowa norma PN-EN-196-1 Oznaczenie wytrzymałości)
PN-88/B-06250	
PN-88/B-30000/A	Beton zwykły.
PN-88/6731-08	Cement portlandzki.
PN-88/B-32250	Cement. Transport i przechowywanie. Materiały budowlane. Woda do betonów i zapraw.
PN-89/B-06712	
PN-89/B-06714/01	Kruszywa mineralne do betonu. Kruszywa mineralne. Badania. Podział, nazwy i określenie badań.
PN-90/B-06244	Domieszki do betonu. Domieszki kompleksowe, wymagania i badania oddziaływania na beton.
PN-91/S-10042	
PN-92/B-06714/46	Obiekty mostowe. Konstrukcje betonowe, żelbetowe i sprężone. Projektowanie. Wydawnictwa Normalizacyjne "ALFA". Warszawa 1992.
PN-B-19701	Kruszywa mineralne. Badania. Oznaczanie potencjalnej reaktywności alkalicznej metodą szybką.
PN-E 196-3	Cementy powszechnego użytku. Skład, wymagania i ocena zgodności.
PN-EN 196-7	Oznaczenie czasu wiązania i stałości objętości. (PN-88/B-04300 Cement. Metody badań. Oznaczenia cech fizycznych.)
PN-EN 206-1	Sposoby pobierania i przygotowania próbek. (PN-76/B-0600G Cement. Pobieranie i przygotowanie próbek).
PN-S-10040:1999	Beton. Część 1: Wymagania, właściwości, produkcja i zgodność. Obiekty mostowe. Konstrukcje żelbetowe, betonowe i sprężone. Wymagania i badania.

10.2. INNE DOKUMENTY

Instrukcja nr 237 stosowania do betonu środka uplastyczniającego "Klutan". ITB. Warszawa 1982. Standardowa metoda badań i techniczno - ekonomiczne kryteria oceny efektywności stosowania domieszek chemicznych do betonu (wytyczne). CEBET. Warszawa 1986.

WTP - Rusztowania dla budowy mostów stalowych, żelbetowych lub z betonu sprężonego. WP-D, DP31. Wymagania i zalecenia dotyczące wykonania betonów do konstrukcji mostowych. Opracowane przez Instytut Technologii i Organizacji Produkcji Budowlanej Politechniki Warszawskiej uzgodnione przez IBDiM z 1990r.

M.12.01.01

ZBROJENIE BETONU STALĄ GATUNKU B500SP

1. WSTĘP

1.1. Przedmiot ST

Przedmiotem niniejszej Specyfikacji Technicznej Wykonania i Odbioru Robót Budowlanych (STWiORB) są wymagania materiałowe i technologiczne dla wykonania i odbioru robót budowlanych związanych z przygotowaniem i montażem zbrojenia wykonanego z prętów stalowych w elementach betonowych w związku z remontem muru oporowego związanego z budową chodnika w ciągu drogi wojewódzkiej nr 339 w miejscowości Warzęgowo, Gmina Wołów.

1.2. Zakres stosowania ST

Specyfikacja techniczna (ST) stanowi obowiązującą podstawę opracowania jako dokument przetargowy i kontraktowy przy zleceniu i realizacji robót wymienionych w punkcie 1.1.

1.3. Zakres robót objętych ST

Ustalenia zawarte w niniejszej Specyfikacji dotyczą zasad prowadzenia wszystkich robót związanych z przygotowaniem i montażem zbrojenia wykonanego z prętów stalowych, a także kontrolą jakości robót i materiałów, w elementach betonowych.

1.4. Określenia podstawowe

1.4.1. Stal zbrojeniowa – wyrób stalowy o kołowym lub zbliżonym do kołowego przekroju poprzecznym, wytwarzany w postaci prętów prostych lub kręgów, przeznaczony do zbrojenia betonu.

1.4.2. Stal zbrojeniowa żebrowana – stal zbrojeniowa mająca co najmniej dwa rzędy żeber poprzecznych.

1.4.3. Krąg – pojedyncze pasmo stali zbrojeniowej zwinięte w koncentryczne pierścienie.

1.4.4. Element zbrojarski – najmniejsza, niepodzielna część zbrojenia konstrukcji, wykonana ze stali zbrojeniowej ciętej i giętej, z prętów prostych lub kręgów, prosta lub wygięta zgodnie ze specyfikacją projektową, stanowiąca zbrojenie pojedyncze bądź wchodząca w skład szkieletu zbrojeniowego.

1.4.5. Siatki zgrzewane – układ prętów wzdłużnych i poprzecznych, walcówki lub drutów o tej samej lub różnej średnicy nominalnej i długości, które są ułożone zwykle pod kątem prostym do siebie i fabrycznie zgrzane oporowo ze sobą we wszystkich punktach skrzyżowania zgrzewarkami automatycznymi.

1.4.6. Kratownice – dwu- lub trójwymiarowa konstrukcja metalowa składająca się z górnego pasa kratownicy, jednego lub więcej dolnych pasów kratownicy i ciągłych lub nieciągłych krzyżulców, które są spajane lub połączone mechanicznie z pasami kratownicy.

1.4.7. Partia stali zbrojeniowej – ilość prętów, walcówek, drutów lub wyrobów odwiniętych z kręgów o jednej średnicy nominalnej i z jednego wytopu, wyprodukowana przez jednego wytwórcę i każdorazowo przedstawiona do badania.

1.4.8. Partia zbrojenia prefabrykowanego w zbrojarni – wydanie produkcyjne obejmujące jedną lub wiele średnic, jeden lub wiele wytopów, jeden lub wiele rodzajów materiałów (walcówka, pręty proste o różnych długościach), jeden lub wiele gatunków stali, ale posiadające jeden unikatowy numer pozwalający na śledzenie wytopów stali, z której wykonano zbrojenie oraz przygotowanie właściwych dokumentów.

1.4.9. Zbrojarnia – specjalistyczny zakład produkcji zbrojeń prefabrykowanych, wykonujący zbrojenia prefabrykowane w sposób zorganizowany i na skalę przemysłową, na podstawie dokumentacji technicznej.

1.4.10. Pozycja zbrojenia – podstawowa jednostka identyfikacji zbrojenia wytworzonego w zbrojarni zgodna z dostarczoną dokumentacją techniczną. Jedna pozycja dostarczana jest w jednej lub wielu wiązkach, w zależności od liczby sztuk. Każda wiązka jest osobno oznaczona.

1.4.11. Klasa techniczna – typ stali zbrojeniowej z określonymi własnościami użytkowymi identyfikowany jednoznacznie numerem wyrobu.

1.4.12. Ciągłość – zdolność stali do trwałych odkształceń bez naruszenia spójności po przekroczeniu granicy plastyczności.

1.4.13. Nominalna powierzchnia przekroju poprzecznego pręta żebrowanego - powierzchnia przekroju

poprzedniego równoważna powierzchni przekroju poprzecznego okrągłego pręta gładkiego o tej samej średnicy nominalnej d , tj. $(\pi d^2)/4$.

1.4.14. Główny inżynier – osoba reprezentująca wykonawcę robót budowlanych, odpowiedzialna za prawidłowe wykonanie robót.

1.4.15. Określenia podstawowe są zgodne z obowiązującymi, odpowiednimi polskimi normami i z definicjami podanymi w SST D-00.00.00 „Wymagania ogólne” pkt 1.4..

1.5. Wymagania dotyczące robót

Wymagania dotyczące robót podano w ST D-00.00.00 pkt 1.5.

2. MATERIAŁY

2.1. Wymagania dotyczące materiałów

Wymagania dotyczące materiałów, ich pozyskiwania i składowania, podano w ST D-00.00.00 pkt 2.

2.2. Stal zbrojeniowa

2.2.1. Asortyment stali

Do zbrojenia elementów betonowych należy stosować stal zbrojeniową gatunku B500SP, zgodną z wymaganiami ormy PN-H-93220, dostarczaną w postaci żebrowanych prętów prostych, kręgów lub zbrojenia prefabrykowanego w zbrojarni, o średnicach od 8 do 40 mm, charakteryzującą się następującymi parametrami:

Cecha	Główny parametr	Symbol	Wymaganie
Spajalność	Ekwiwalent węgla (analiza wyrobu)	C_{eq}	$C_{eq} \leq 0,50$
	Zawartość wybranych pierwiastków	C, S, P, N, Cu, Mn, Si	Zawartość poszczególnych pierwiastków nie przekracza wartości maksymalnych podanych w PN-H-93220
Wytrzymałość	Granica plastyczności	R_e	Min 500 MPa Max 625 MPa
Ciągłość	Stosunek wytrzymałości na rozciąganie do granicy plastyczności	R_e/R_m	Min 1,15 Max 1,35
	Wydłużenie procentowe	A_5	Min 16%
	Wydłużenie całkowite przy największym obciążeniu	A_{gt}	Min 8%
Odporność na obciążenia zmęczeniowe	Minimalna liczba cykli obciążeniowych	-	2 000 000
Odporność na obciążenia cykliczne	Minimalna liczba cykli obciążeniowych	-	5
Podatność na zginanie z odginaniem	Średnica trzpienia	D	Brak uszkodzeń na próbce poddanej zagięciu i odgięciu
Podatność na zginanie ze statyczną próbą rozciągania	Średnica trzpienia, własności mechaniczne	D R_e R_e/R_m A_5 A_{gt}	Spełnienie wymagań co do własności mechanicznych próbki poddanej zagięciu i wyprostowaniu
Przyczepność do betonu	Minimalne względne pole powierzchni żeber	f_R	0,045 dla $d=8$ mm 0,052 dla $d=10$ mm 0,056 dla $d>10$ mm

Stal zbrojeniowa dostarczana na budowę powinna mieć udokumentowaną zgodność z normą PN-H-93220. Zgodność z normą powinna być certyfikowana przez akredytowaną jednostkę badawczą, niezależną od wytwórcy.

2.2.2. Wymiary i masy

Średnice nominalne prętów, nominalne powierzchnie przekroju poprzecznego, nominalne masy prętów oraz ich dopuszczalne odchyłki, jak również wymiary i rozmieszczenie żeber, średnice rdzenia – powinny odpowiadać wymaganiom normy PN-H-93220.

2.2.3. Długość i pakowanie

Stal zbrojeniowa może być dostarczona w postaci prętów prostych o długości określonej w zamówieniu, z dopuszczalną odchyłką ± 100 mm. Pręty proste dostarcza się w wiązkach związanych drutem stalowym lub taśmą w co najmniej trzech miejscach równomiernie rozłożonych.

Stal zbrojeniowa może być dostarczana w postaci kręgów związanych drutem stalowym lub taśmą w co najmniej trzech miejscach równomiernie rozłożonych – dla średnicy prętów 8 mm – lub czterech miejscach równomiernie rozłożonych – dla średnicy prętów większych od 8 mm.

Masa jednej wiązki lub kręgu nie powinna przekraczać 5 ton, chyba że w zamówieniu uzgodniono inaczej. Inny rodzaj pakowania należy uzgodnić w zamówieniu

2.2.4. Wymagania przy odbiorze

2.2.4.1. Dokumenty kontroli

2.2.4.1.1. Dokumenty kontroli dla prętów prostych i kręgów

Do każdej dostawy stali zbrojeniowej dostarczonej na budowę w postaci prętów prostych lub kręgów wytwórca jest obowiązany dołączyć dokument kontroli – „Świadectwo odbioru, typ 3.1”, wystawione wg wymagań normy PN-EN 10204:2006, stwierdzający zgodność wyrobu z wymaganiami normy PN-H-93220:2006 oraz zgodność z warunkami zamówienia.

Na dokumencie kontroli dla stali zbrojeniowej powinny zostać podane następujące informacje:

- a) Nazwa i rodzaj dokumentu kontroli („Świadectwo odbioru, typ 3.1 wg PN-EN 10204:2006”).
- b) Nazwa wytwórcy.
- c) Adres zakładu produkcyjnego.
- d) Nazwa i adres pierwszego zamawiającego, kupującego materiał od wytwórcy.
- e) Nazwa i adres odbiorcy (jeżeli jest inny, niż zamawiający).
- f) Data wystawienia dokumentu kontroli.
- g) Opis wyrobu:
 - nazwa gatunku stali zbrojeniowej: B500SP,
 - średnice nominalne prętów,
 - długości prętów,
 - ilość wiązek,
 - waga całkowita,
 - numer(-y) wytopu(-ów).
- h) Wyniki kontroli dla każdego z poszczególnych wytopów – wg wymagań normy PN-H-93220:
 - własności mechaniczne,
 - skład chemiczny.
- i) Numer normy PN-H-93220, na zgodność z którą dokonuje się oceny zgodności.
- j) Numer Krajowego Certyfikatu Zgodności lub Krajowego Certyfikatu Stałości Właściwości Użytkowych.
- k) Imię, nazwisko i stanowisko przedstawiciela wytwórcy, niezależnego od wydziału produkcyjnego

2.2.4.1.2. Dokumenty kontroli dla zbrojenia prefabrykowanego w zbrojarni

Do każdej dostawy stali zbrojeniowej dostarczonej na budowę w postaci zbrojenia prefabrykowanego w zbrojarni wytwórca jest zobowiązany dołączyć:

- a) Stallistę – oznaczony unikatowym numerem wykaz pozycji wraz z liczbą sztuk, średnicą i długością poszczególnych elementów zbrojenia oraz odnośnikiem do rysunku z dokumentacji technicznej. Numer stallisty widnieje na wszystkich metkach przypiętych do pozycji ujętych w stalliście.
- b) Deklarację zgodności składaną przez dostawcę – dokument zawierający następujące dane:
 - numer deklaracji zgodności,
 - datę wystawienia deklaracji zgodności,
 - nazwę i adres pierwszego zamawiającego, kupującego materiał od wytwórcy,
 - nazwę i adres odbiorcy (jeżeli jest inny, niż zamawiający),
 - nazwę i/lub numer zlecenia,
 - wykaz stallist wraz z wykazem rysunków z dokumentacji technicznej,
 - numer normy PN-H-93220, dla której deklaruje się zgodność,
 - wykaz dokumentów kontroli dla stali zbrojeniowej („Świadectwo odbioru, typ 3.1”, patrz p. 2.2.4.1.1 powyżej), wystawionych dla każdej średnicy i dla każdego wytopu stali zbrojeniowej użytej w procesie produkcji zbrojenia prefabrykowanego w zbrojarni obejmującego dostawę,
 - imię, nazwisko i stanowisko osoby wystawiającej deklarację zgodności wraz z podpisem.

c) Dokumenty kontroli – „Świadectwa odbioru typ 3.1” (patrz pkt 2.2.4.1.1) – wystawione dla każdej średnicy i dla każdego wytopu stali zbrojeniowej użytej w procesie produkcji zbrojenia prefabrykowanego w zbrojarni obejmującego dostawę, zgodne z wykazem dokumentów kontroli ujętym w deklaracji zgodności.

d) Krajowe Deklaracje Właściwości Użytkowych dla stali zbrojeniowych użytych w procesie produkcji zbrojenia prefabrykowanego w zbrojarni - jeden raz przed rozpoczęciem dostaw dla każdego układu gatunek/producent

e) Dowód dostawy.

2.2.4.2. Znakowanie etykieta

2.2.4.2.1. Znakowanie etykieta prętów prostych i kręgów

W przypadku dostarczenia na budowę stali zbrojeniowej w postaci prętów prostych lub kręgów na etykietach przymocowanych co najmniej po dwie do każdej wiązki prętów prostych lub kręgu powinny zostać podane w sposób trwały:

- a) nazwa i adres wytwórcy oraz zakładu produkcyjnego,
- b) opis wyrobu (nazwa gatunku: B500SP, średnica nominalna, długość, waga, numer wytopu),
- c) numer normy PN-H-93220,
- d) numer Krajowego Certyfikatu Zgodności lub Krajowego Certyfikatu Stałości Właściwości Użytkowych ,
- e) numer krajowej deklaracji właściwości użytkowych,
- f) znak budowlany B.

2.2.4.2.2. Znakowanie etykieta zbrojenia prefabrykowanego w zbrojarni

W przypadku dostarczenia na budowę stali zbrojeniowej w postaci zbrojenia prefabrykowanego w zbrojarni na etykietach przymocowanych do wiązek z pozycjami (jedna etykieta do jednej pozycji zbrojenia) powinny zostać podane w sposób trwały:

- a) nazwa i adres wytwórcy oraz zakładu produkcyjnego,
- b) opis wyrobu (nazwa gatunku: B500SP, średnice nominalne prętów, długości prętów, waga),
- c) długość teoretyczna lub długości początkowa i końcowa dla pozycji stopniowanych pakowanych wspólnie w wiązkę,
- d) numer stallisty zawierającej daną pozycję,
- e) w przypadku pozycji giętych schemat kształtu z podanymi wymiarami.

2.2.5. Właściwości technologiczne stali

Właściwości mechaniczne i technologiczne stali zbrojeniowej powinny odpowiadać wymaganiom podanym w normie PN-H-93220.

2.2.6. Wady powierzchniowe

Powierzchnia stali zbrojeniowej dostarczonej na budowę w postaci prętów prostych lub kręgów oraz powierzchnia elementów zbrojenia prefabrykowanego w zbrojarni dostarczonego na budowę, nie powinny wykazywać pęknięć, pęcherzy i naderwań. W technologicznej próbie zginania powierzchnia próbek także nie powinna wykazywać pęknięć, naderwań i rozwarstwień.

Na powierzchni czołowej prętów niedopuszczalne są pozostałości jamy usadowej, rozwarstwienia i pęknięcia widoczne nieuzbrojonym okiem. Wady powierzchniowe, takie jak rysy, drobne łuski i zawalcowania, wtrącenia niemetaliczne, wżery, wypukłości, wgniecenia, zgorzeliny i chropowatości są dopuszczalne jeśli nie przekraczają 0,5 mm licząc od średnicy rdzenia dla prętów o średnicy nominalnej do 25 mm oraz 0,7 mm dla prętów o większych średnicach.

2.2.7. Magazynowanie

Stal zbrojeniowa nie jest zabezpieczona przed korozją w okresie przed wbudowaniem. Należy dążyć, by wyroby te były magazynowane w miejscu nie powodującym narażenia ich na nadmierne zawilgocenie lub zanieczyszczenie. Zabezpieczenie przed nadmierną korozją stali zbrojeniowej magazynowanej na otwartym powietrzu może stanowić powłoka wykonana z mleczka cementowego.

2.3. Druć montażowy

Jeżeli do łączenia prętów zbrojenia nie stosuje się spawania czy zgrzewania do ich montażu należy używać wyżarzonego drutu stalowego, tzw. wiązałkowego. Średnica drutu wiązałkowego powinna być dostosowana do średnicy prętów głównych w złączu, ale nie mniejsza niż 1,0 mm. Do montażu prętów zbrojenia o średnicy większej niż 12 mm należy stosować drut wiązałkowy o średnicy 1,4 mm.

2.4. Podkładki dystansowe

Dopuszcza się stosowanie stabilizatorów i podkładek dystansowych z betonu lub zaprawy oraz z tworzyw sztucznych. Podkładki dystansowe powinny być mocowane do prętów zbrojenia. Nie dopuszcza się stosowania podkładek dystansowych z drewna, cegły lub prętów stalowych.

2.5. Elektrody do spawania zbrojenia

Elektrody oraz inne materiały do spawania należy stosować według odpowiednich norm przedmiotowych, w zależności od metody i warunków spawania. Wybór elektrody do spawania zbrojenia wymaga akceptacji głównego inżyniera.

3. SPRZĘT

Przystępując do wykonania zbrojenia w warunkach budowy należy mieć do dyspozycji następujący sprzęt, w zależności od potrzeb:

- gętareki,
- prostowarki,
- zgrzewarki,
- spawarki,
- nożyce do cięcia prętów,
- sprzęt do transportu pomocniczego.

Zastosowany sprzęt wymaga akceptacji głównego inżyniera. Sprzęt używany przy przygotowaniu i montażu zbrojenia wiotkiego w konstrukcjach mostowych powinien spełniać wymagania obowiązujące w budownictwie ogólnym. Wszystkie rodzaje sprzętu powinny być sprawne oraz posiadać ważną gwarancję i instrukcję obsługi. Sprzęt powinien spełniać wymagania BHP. Miejsca lub elementy szczególnie niebezpieczne dla obsługi powinny być specjalnie oznaczone. Sprzęt ten powinien podlegać kontroli osoby odpowiedzialnej za BHP na budowie.

Osoby obsługujące sprzęt powinny zostać uprzednio odpowiednio przeszkolone.

4. TRANSPORT

4.1. Wymagania dotyczące transportu

Wymagania dotyczące transportu podano w ST D-00.00.00 pkt 4.

4.2. Transport materiałów

ZAŁADUNEK, TRANSPORT, ROZŁADUNEK I SKŁADOWANIE MATERIAŁÓW DO WYKONANIA ZBROJENIA POWINNY ODBYWAĆ SIĘ TAK, ABY ZACHOWAĆ ICH DOBRY STAN TECHNICZNY, ZAPOBIEC ICH TRWAŁYM ODKSZTAŁCENIOM ORAZ ABY ZACHOWANE ZOSTAŁY WSZYSTKIE PRZEPISY BHP. TRANSPORT POWINIEN ODBYWAĆ SIĘ ZGODNIE ZE SZCZEGÓŁOWYMI WARUNKAMI ZAMÓWIENIA

5. WYKONANIE ROBÓT

5.1. Zasady wykonania robót

Zasady wykonania robót podano w ST D-00.00.00 pkt 5.

5.2. Harmonogram robót

Przed przystąpieniem do robót należy, na podstawie dokumentacji projektowej, Specyfikacji lub wskazań głównego inżyniera:

- określić materiały niezbędne do wykonania robót,
- określić kolejność, sposób i termin wykonania robót.

Jeżeli nie zostało to określone w dokumentacji projektowej wykonawca zbrojenia prefabrykowanego na budowie powinien przedstawić głównemu inżynierowi do akceptacji projekt organizacji i harmonogram robót, uwzględniający wszystkie warunki, w jakich będą wykonywane roboty zbrojarskie, a także projekt technologiczny zbrojenia, w którym zostaną określone m.in. miejsca i sposób łączenia prętów.

5.2. Przygotowanie zbrojenia

5.2.1. Czyszczenie prętów

Przed ułożeniem prętów zbrojenia w deskowaniu należy oczyścić je z zendry, luźnych płatków rdzy, kurzu i błota. Stal zabłoconą należy zmyć strumieniem wody, a pręty oblodzone odmrażać strumieniem ciepłej wody. Stal narażoną na choćby chwilowe działanie słonej wody należy przemyć wodą słodką. Pręty zbrojenia zanieczyszczone tłuszczem (smary, oliwa) lub farbą olejną należy opalać lampami benzynowymi lub czyścić preparatami rozpuszczającymi tłuszcz aż do całkowitego usunięcia zanieczyszczeń. Po oczyszczeniu należy sprawdzić wymiary przekroju poprzecznego prętów na zgodność z wymaganiami normy PN-H-93220. Po uzyskaniu akceptacji głównego inżyniera możliwe jest również zastosowanie innych metod czyszczenia prętów.

5.2.2. Prostowanie prętów

Pręty stalowe używane do produkcji zbrojenia powinny być proste. Dopuszczalna wielkość miejscowego wykrzywienia nie powinna przekraczać 4 mm. W przypadku większych odchyłek stal zbrojeniową należy prostować za pomocą kluczy, młotków, prostowarek i wyciągarek.

5.2.3. Cięcie i gięcie prętów

Cięcie prętów należy wykonywać przy maksymalnym wykorzystaniu materiałów. Wskazane jest sporządzenie w tym celu planu cięcia. Pręty ucina się z dokładnością do 1 cm. Cięcie przeprowadza się przy pomocy mechanicznych noży. Dopuszcza się również cięcie palnikiem acetylenowym.

Gięcie prętów należy wykonywać zgodnie z dokumentacją projektową, przy zachowaniu minimalnych średnic zagięcia (d - średnica nominalna pręta), zgodnych z normą PN-91/S-10042:

- 4d dla prętów o średnicy $d \leq 10$ mm;
- 5d dla prętów o średnicy $10 < d \leq 20$ mm;
- 8d dla prętów o średnicy $20 < d \leq 28$ mm;
- 10d dla prętów o średnicy > 28 mm.

Nie należy stosować spawania i zgrzewania w bezpośrednim zasięgu zagięć i haków. Minimalna odległość spoin od krzywizny zagięcia powinna wynosić 10d. Na zimno na budowie można wykonywać zagięcia prętów o średnicy do 12 mm. Pręty o średnicy większej niż 12 mm w warunkach budowy powinny być zaginane z kontrolowanym podgrzewaniem. W miejscach zagięć i załamań elementów konstrukcji, w których zagięciu ulegają jednocześnie wszystkie pręty zbrojenia rozciąganego, należy stosować średnicę zagięcia równą co najmniej 20d. Wewnętrzna średnica zagięcia strzemion i prętów montażowych powinna spełniać warunki podane dla haków. Przy odbiorze haków i zagięć należy zwrócić uwagę na ich zewnętrzną stronę. Niedopuszczalne są tam pęknięcia powstałe podczas zaginania.

5.3. Montaż zbrojenia

5.3.1. Grubości otulenia

Układ zbrojenia w konstrukcji musi umożliwić jego dokładne otoczenie przez jednorodny beton. Po ułożeniu zbrojenia w deskowaniu rozmieszczenie prętów względem siebie i względem deskowania nie może ulec zmianie.

Minimalna grubość otuliny zewnętrznej w świetle prętów i powierzchni przekroju elementu żelbetowego powinna być zgodna z dokumentacją projektową i powinna wynosić co najmniej:

- 0,070 m – dla zbrojenia głównego fundamentów i podpór masywnych,
- 0,055 m – dla strzemion fundamentów i podpór masywnych,
- 0,050 m – dla prętów głównych lekkich podpór i pali,
- 0,030 m – dla zbrojenia głównego dźwigarów,
- 0,025 m – dla strzemion dźwigarów głównych i zbrojenia płyt pomostów.

Żadne zbrojenie nie może znaleźć się bliżej powierzchni elementu niż 0,025 m. Dla właściwej grubości otulenia prętów betonem należy stosować podkładki dystansowe z tworzywa sztucznego, betonu lub zaprawy cementowej.

Stosowanie innych sposobów zapewnienia otuliny, w szczególności podkładek z prętów stalowych, jest niedopuszczalne. Na wysokości ścian pionowych konieczne otulenie uzyskuje się za pomocą podkładek plastikowych pierścieniowych. Typ podkładek dystansowych powinien być zatwierdzony przez głównego inżyniera. Układanie zbrojenia bezpośrednio na deskowaniu i podnoszenie na odpowiednią wysokość w trakcie betonowania jest niedopuszczalne. Zabronione jest chodzenie i transportowanie materiałów po wykonanym szkieletcie zbrojeniowym.

5.3.2. Łączenie prętów

W szkieletach zbrojenia węzły na przecięciach prętów powinny być połączone przez spawanie, zgrzewanie lub wiązanie na podwójny krzyż wyżarzonym drutem wiązałkowym (patrz punkt 2.3. powyżej). Łączenie prętów należy wykonywać zgodnie z dokumentacją projektową.

5.3.2.1. Łączenie prętów za pomocą spawania

Stal B500SP jest stalą spawalną i zgrzewalną (równoważnik węgla $CE \leq 0,50\%$). Nie należy spawać prętów zbrojeniowych w temperaturze niższej niż -5°C . W przypadku przewidywanego łączenia prętów przez spawanie w temperaturze niższej niż -5°C należy zbadać stal pod kątem udarności.

W mostowych obiektach kolejowych należy stosować wyłącznie czołowe połączenia prętów.

W mostowych obiektach drogowych dopuszcza się następujące rodzaje spawanych połączeń prętów:

- czołowe, elektryczne, oporowe,
- nakładkowe, spoiny dwustronne - łukiem elektrycznym,
- nakładkowe, spoiny jednostronne - łukiem elektrycznym,
- zakładkowe, spoiny dwustronne - łukiem elektrycznym,
- zakładkowe, spoiny jednostronne - łukiem elektrycznym,
- czołowe wzmocnione spoinami bocznymi z blachą półkolistą,
- czołowe wzmocnione jednostronną spoiną z płaskownikiem,
- czołowe wzmocnione dwustronną spoiną z płaskownikiem,
- zakładkowe wzmocnione jednostronną spoiną z płaskownikiem,
- czołowe wzmocnione dwustronną spoiną z miejscowym bokiem płaskownika.

Wymiary spoin i nośności połączeń spawanych należy przyjmować wg dokumentacji projektowej. Miejsca spawania powinny być położone poza odcinkami krzywizn prętów (patrz punkt 5.2.3 powyżej). Do wykonywania prac związanych ze spawaniem i zgrzewaniem prętów mogą być dopuszczone tylko osoby mające odpowiednie uprawnienia.

5.3.2.2. Łączenie prętów na zakład bez spawania

Dopuszcza się łączenie na zakład bez spawania, poprzez wiązanie drutem, prętów prostych, prętów z hakami oraz zbrojenia wykonanego z drutów w postaci pętlic. W jednym przekroju można łączyć na zakład bez spawania do 50% pracującego zbrojenia i do 100% niepracującego dodatkowego zbrojenia poprzecznego.

Odległość w świetle prętów łączonych w jednym przekroju nie powinna być mniejsza niż 2d i mniejsza niż 20 mm.

5.3.3. Kotwienie prętów

Rodzaje i długości kotwienia prętów w betonie należy wykonywać zgodnie z dokumentacją projektową, przy uwzględnieniu następujących wymagań minimalnych (PN-91/S-10042):

- Dopuszczalne sposoby zakończenia prętów: zakończenia proste bez haków, odgięcia, haki, pętle, zakończenia proste z przyspawanym poprzecznie prętem w obszarze kotwienia, zakończenia zakrzywione (odgięte) z przyspawanym poprzecznie prętem przed odgięciem, w obszarze kotwienia, zakończenia proste z dwoma prętami przyspawanymi poprzecznie w obszarze kotwienia.
- Dopuszczalne średnice odgięć i zagięć prętów wg 5.2.3 powyżej.
- Minimalna długość zakotwienia prętów prostych bez haków:
 - 25d – dla prętów ściskanych,
 - 40d – dla prętów rozciąganych.

6. KONTROLA JAKOŚCI ROBÓT

6.1. Zasady kontroli jakości robót

Zasady kontroli jakości robót podano w ST D-00.00.00 pkt 6.

6.2. Dokumenty i badania przed przystąpieniem do robót

Przed przystąpieniem do robót należy uzyskać i zachować dokumenty kontroli (wg 2.2.4.1 powyżej), zaświadczające o zgodności wyrobu z wymaganiami normy PN-H-93220 oraz zawierające znak B potwierdzający, iż wyrób uzyskał dopuszczenie do stosowania w budownictwie. W razie uzasadnionych podejrzeń o niespełnienie przez wyrób wymagań jakościowych deklarowanych w dokumentach kontroli, wykonawca może zlecić dodatkowe badania materiałowe, w zakresie określonym przez głównego inżyniera. Ich wyniki należy przedstawić głównemu inżynierowi do akceptacji.

6.3. Kontrola zbrojenia

6.3.1. Kontrola zbrojenia przed montażem

Kontrola zbrojenia przed montażem polega na sprawdzeniu jakości materiałów na zgodność z dokumentacją projektową oraz wymaganiami podanymi w niniejszej Specyfikacji, a także na zgodność ze złożonym zamówieniem. Zbrojenie podlega odbiorowi jak dla robót zanikających.

Przy odbiorze stali zbrojeniowej dostarczonej na budowę w postaci prętów prostych, kręgow lub zbrojenia prefabrykowanego w zbrojarni każdorazowo należy sprawdzić, poprzez oględziny powierzchni prętów oraz przegląd dokumentacji:

– zgodność dostarczonego materiału z dokumentami kontroli, przytwierdzonymi etykietami oraz z zamówieniem;

– zgodność wzoru uźebrowania dostarczonych prętów z wymaganiami normy PN-H-93220

– zgodność numeru wytwórcy na prętach z informacjami zawartymi w dokumentacji. Numer wytwórcy należy odczytać z powierzchni pręta poprzez sprawdzenie liczby żeber o normalnej grubości, znajdujących się pomiędzy żebrami pogrubionymi (wg normy PN-EN 10080:2007) i porównać go z numerem przypisanym wytwórcy deklarowanemu w dokumentacji (numery poszczególnych wytwórców należy sprawdzić u tych wytwórców);

– stan powierzchni prętów;

– wymiary przekroju poprzecznego i długości prętów.

Przy odbiorze stali zbrojeniowej dostarczonej na budowę w postaci zbrojenia prefabrykowanego w zbrojarni dodatkowo, poza czynnościami wymienionymi powyżej, należy każdorazowo sprawdzić, poprzez oględziny powierzchni prętów oraz przegląd dokumentacji:

zgodność dostarczonych pozycji z wykazem (stallistą);

wymiary przekrojów poprzecznych i długości prętów w przypadku pozycji prostych i/lub wymiary figur w przypadku pozycji giętych.

Nie ma konieczności wykonywania dodatkowych badań dla stali zbrojeniowej spełniającej wymagania normy PN-H-93220 (zgodność potwierdzona certyfikatem), dla których przedstawiono prawidłowo wystawione dokumenty kontroli (wg 2.2.4.1 powyżej) oraz co do których nie wystąpiły uzasadnione podejrzenia o niespełnienie wymagań jakościowych. W przeciwnym wypadku należy zgłosić reklamację dostawcy lub poddać próbki wyrobu dodatkowym badaniom. Decyzję o wykonaniu dodatkowych badań podejmuje główny inżynier. Po komisyjnym pobraniu próbek zamawiający zleca wykonanie dodatkowych badań jednostce badawczej. Dodatkowe badania mogą obejmować całość lub część wymienionych poniżej badań:

– sprawdzenie masy (kg/m),

– sprawdzenie granicy plastyczności R_e (MPa),

– sprawdzenie stosunku R_m/R_e (-),

– sprawdzenie wydłużenia A_5 (%),

– sprawdzenie wydłużenia A_{gt} (%),

– badanie zginania z odginaniem na zimno,

– sprawdzenie odporności na obciążenia zmęczeniowe,

– sprawdzenie odporności na obciążenia cykliczne.

W przypadku wyników badań niespełniających wymagań normy PN-H-93220 należy odesłać partię stali z Budowy

6.3.2. Kontrola zbrojenia w trakcie montażu

Kontrola zbrojenia przed przystąpieniem do betonowania powinna być wykonana przez głównego inżyniera i zostać potwierdzona wpisem do dziennika budowy. Główny inżynier powinien stwierdzić zgodność ułożonego zbrojenia z dokumentacją projektową i odpowiednimi normami w zakresie gatunku i ilości prętów, ich średnic,

długości i rozstawu oraz zakotwień, prawidłowego otulenia i pewności utrzymania położenia prętów w trakcie betonowania.

Przedmiotem sprawdzenia powinny być:

- gatunki prętów zastosowanych do wykonania zbrojenia (poprzez sprawdzenie wzoru uźebrowania i znakowania trwałego),
- średnice i ilości prętów,
- rozstaw prętów,
- rozstaw strzemion,
- odchylenie od przewidzianego projektem nachylenia,
- długość prętów,
- położenie miejsc zakończeń lub odgięć oraz zakotwień prętów,
- wielkość otulin zewnętrznych,
- połączenia zbrojenia między sobą,
- niezmiennność położenia prętów w trakcie betonowania.

Dopuszczalne tolerancje:

- różnice w rozstawie między prętami głównymi nie powinny przekraczać $\pm 0,5$ cm,
- różnice w rozstawie prętów w świetle nie powinny przekraczać $\pm 1,0$ cm,
- odstęp od czoła elementu lub konstrukcji nie może się różnić od projektowanego o więcej niż $\pm 1,0$ cm,
- długość pręta między odgięciami nie powinna się różnić od projektowanej o więcej niż $\pm 1,0$ cm,
- rozstaw strzemion wzdłuż belek nie powinien różnić się więcej niż $\pm 2,0$ cm,
- odchylenie pręta od przewidzianego nachylenia względem poziomu nie powinno przekraczać 3%,
- różnica w wymiarach oczek siatki nie powinna przekraczać $\pm 0,5$ cm,
- otuliny zewnętrzne powinny być utrzymane w granicach wymagań projektowych z tolerancją dodatnią 0,5 cm,
- liczba uszkodzonych skrzyżowań w dostarczonych na budowę siatkach nie powinna przekraczać 20% wszystkich skrzyżowań (25% na jednym pręcie),
- odchylenie strzemion od linii prostopadłej do zbrojenia głównego nie powinno przekraczać 3%,
- miejscowe wykrzywienie pręta nie może przekraczać $\pm 0,5$ cm.

Wykrycie w wykonanym elemencie ewentualnych nieprawidłowości obciąża wykonawcę robót, niezależnie od dokonanych uprzednio odbiorów.

7. OBMIAR ROBÓT

7.1. Zasady obmiaru robót

Zasady obmiaru robót podano w ST D-00.00.00 pkt 7.

7.2. Jednostka obmiarowa

Jednostką obmiarową jest 1 kilogram zbrojenia wykonanego na budowie, bądź dostarczonego w przypadku zbrojenia prefabrykowanego w zbrojarni. Do obliczania należności przyjmuje się łączną długość prętów poszczególnych średnic pomnożoną przez ich ciężar jednostkowy [kg/m], oparty na gęstości stali (7850 kg/m³), podany w normie PN-H-93220.

Jeżeli do wykonania zbrojenia wykonawca, bez wcześniejszego uzgodnienia, zastosował pręty o średnicach większych niż wymagane w dokumentacji projektowej, to do obmiaru nie należy wliczać materiału, o który powiększyła się w wyniku tego jego ilość przewidziana w dokumentacji projektowej. Do ilości jednostek obmiarowych należy wliczać stal użytą na zakłady przy łączeniach prętów, przekładki montażowe i drut wiązalkowy.

8. ODBIÓR ROBÓT

8.1. Ogólne zasady

Ogólne zasady odbioru Robót podano w STWiORB DM.00.00.00 „Wymagania ogólne” pkt.8.

Odbiorowi robót podlegają:

- zgodność wykonania zbrojenia z dokumentacją projektową pod względem gatunków stali oraz średnic i kształtów prętów,
- zgodność z dokumentacją projektową liczby prętów w poszczególnych przekrojach,
- usytuowanie zbrojenia równoległe do kierunku pracy prętów,
- rozstaw prętów głównych i strzemion,

- prawidłowość wykonania haków, złącz i długości zakotwień prętów,
- otuliny zbrojenia,
- czystość zbrojenia w elemencie,
- niezmienność układu zbrojenia.

Roboty uznaje się za wykonane zgodnie z dokumentacją projektową oraz niniejszą Specyfikacją, jeżeli wszystkie pomiary i badania, wykonane z zachowaniem tolerancji wg punktu 6 powyżej, dały wyniki pozytywne. Jeżeli choć jeden pomiar lub badanie dały wynik negatywny, wykonane roboty należy uznać za niezgodne. W takiej sytuacji wykonawca zobowiązany jest naprawić błędy i przedstawić zbrojenie do ponownego odbioru. Odbiór końcowy powinien zostać zatwierdzony, poprzez wpisanie w dzienniku budowy przez głównego inżyniera stwierdzenia o zakończeniu robót zbrojarskich oraz zezwolenia na rozpoczęcie betonowania.

9. PODSTAWA PŁATNOŚCI

9.1. Ogólne ustalenia dotyczące podstawy płatności

Ogólne ustalenia dotyczące podstawy płatności podano w SST D-00.00.00 „Wymagania ogólne” pkt 9.

9.2. Cena jednostki obmiarowej

Cena jednostkowa wykonania robót obejmuje:

- Opracowanie projektu technologii i organizacji robót oraz programu zapewnienia jakości,
- Wykonanie wszystkich elementów wynikających z opracowań wykonawcy,
- Zakup i dostarczenie na miejsce wbudowania materiału,
- Oczyszczenie i wyprostowanie materiału,
- Wygięcie, przycinanie, łączenie spawane "na styk" lub "zakład",
- Montaż zbrojenia, wiązanie przy użyciu drutu wiązałkowego, spawanie oraz montaż zbrojenia w deskowaniu zgodnie z dokumentacją projektową i niniejszą specyfikacją,
- Koszt podkładek dystansowych,
- Zastosowanie materiałów pomocniczych koniecznych do prawidłowego wykonania robót lub wynikających z przyjętej technologii robót,
- Wykonanie niezbędnych badań, pomiarów i sprawdzeń,
- Wykonania niezbędnych rusztowań i pomostów do montażu zbrojenia wraz z ich rozbiórką,
- Ceny uwzględniają również odpady i ubytki materiałowe,
- Uporządkowanie miejsca pracy
- inne roboty składające się na kompletne wykonanie zakresu robót przewidzianego w niniejszej specyfikacji.

Cena jednostkowa uwzględnia również wszystkie „zakłady”, przekładki montażowe, „spinki” (elementy mocujące zbrojenie pionowe), „kobyłki” (elementy podtrzymujące górne zbrojenie w płytach) oraz drut wiązałkowy.

10. PRZEPISY ZWIĄZANE

[1] PN-EN 1992-1-1:2008 „Eurokod 2 -- Projektowanie konstrukcji z betonu -- Część 1-1: Reguły ogólne i reguły dla budynków”

[2] PN-EN 1992-2:2010 „Eurokod 2: Projektowanie konstrukcji z betonu -- Część 2: Mosty z betonu -- Obliczanie i reguły konstrukcyjne”

[3] PN-H-93220:2018-02 „Stal do zbrojenia betonu -- Spajalna stal zbrojeniowa B500SP -- Pręty i walcówka żebrowana”

[4] PN-EN 10080:2007 „Stal do zbrojenia betonu. Spajalna stal zbrojeniowa. Postanowienia ogólne”

[5] PN-EN 10204:2006 „Wyroby metalowe. Rodzaje dokumentów kontroli”

[6] PN-EN 10168:2006 „Wyroby stalowe. Dokumenty kontroli. Wykaz informacji wraz z opisem”

M - 20.20.15

**NAPRAWY POWIERZCHNI BETONOWYCH ZAPRAWAMI
TYPU PCC**

1. WSTĘP

1.1. PRZEDMIOT ST

Przedmiotem niniejszej specyfikacji technicznej wykonania i odbioru robót budowlanych (zwanej dalej specyfikacją techniczną lub ST) są wymagania dotyczące wykonania i odbioru robót przy naprawie betonu elementów obiektu istniejącej ścianki oporowej w związku z budową chodnika w ciągu drogi wojewódzkiej nr 339 w miejscowości Warzęgowo, Gmina Wołów.

1.2. ZAKRES STOSOWANIA ST

Specyfikacja techniczna jest stosowana jako dokument przetargowy przy zleceniu i realizacji robót wymienionych w punkcie 1.1

1.3. ZAKRES ROBÓT OBJĘTYCH ST

Ustalenia zawarte w niniejszej specyfikacji technicznej wykonania i odbioru robót budowlanych dotyczą prowadzenia robót przy wykonaniu naprawy pionowych, poziomych i sufitowych powierzchni betonu zaprawami typu PCC (z zabezpieczeniem pow. stalowej zbrojenia) nakładanymi ręcznie na gł.>1cm, obejmują:

- prace pomiarowe
- oznakowanie robót
- montaż i demontaż rusztowania z pomostem i ekranem zabezpieczającym przed zanieczyszczeniem środowiska produktami czyszczenia
- oczyszczenie powierzchni betonowych ze skarbonizowanej w-wy betonu do głębokości, na której wskaźnik PH jest większy od 10, z zebraniem, wywiezieniem i utylizacją produktów czyszczenia i gruzu betonowego z rozkuć
- usunięcie zacieków i wysoleń
- przygotowanie powierzchni pod naprawę z czyszczeniem strumieniowo-ściernym powierzchni betonu oraz odkrytej stali do wymaganego stopnia czystości
- oczyszczenie podłoża betonowego z pyłów i części luźnych oraz ewentualne usunięcie nadmiaru wody
- uszczelnienie pęknięć i rys
- iniekcja rys i pęknięć,
- zabezpieczenie antykorozyjne odsłoniętego zbrojenia
- wykonanie warstwy szepnej – o ile technologia przewiduje
- wykonanie odtworzenia otuliny oraz uzupełnienia i rekonstrukcji powierzchni betonu materiałami typu PCC z zachowaniem dotychczasowej geometrii i faktury
- szpachlowanie powierzchni wykonanych napraw w celu ujednoczenia
- pielęgnację wykonanych warstw
- przeprowadzenie pomiarów i badań laboratoryjnych wymaganych w specyfikacji

1.4. OKREŚLENIA PODSTAWOWE.

- 1.4.1. **PCC (Polimer-Cement-Concret)** – zaprawa cementowa z dodatkiem żywicy syntetycznej. Stosowana do napraw lokalnych i na dużych powierzchniach, nie współpracuje statycznie z konstrukcją, można go za to stosować cienkowsarstwowo. Zatrzymuje proces karbonizacji.
- 1.4.2. **Szlam PCC** – jw. lecz o uziarnieniu szkieletu mineralnego do 0,5 mm i zawartości cementu 50%.
- 1.4.3. **Powłoka antykorozyjna zbrojenia** – w-wa służąca do ochrony zbrojenia przed korozją i zwiększenia przyczepności do stali materiału wypełniającego ubytek.
- 1.4.4. **Atest** – wykaz parametrów technicznych produktu gwarantowanych w ramach kontroli wewnętrznej producenta. Zawiera on wyniki badań kontroli wewnętrznej producenta.
- 1.4.5. **Szpachla wyrównawcza** – zaprawa wypełniająca i zamykająca wszystkie nierówności materiału wypełniającego ubytek, tworząca podłoże pod powłoki ochronne betonu.
- 1.4.6. **Warstwa szepna (podkładowa)** – warstwa zwiększająca przyczepność zaprawy naprawczej do podłoża betonowego.
- 1.4.7. **Punkt rosy** – temperatura betonu, w której występuje kondensacja pary wodnej w postaci rosy przy określonej temperaturze powietrza i wilgotności.

- 1.4.8. **Metoda „pull off”** – metoda badawcza polegająca na pomiarze wytrzymałości betonu na odrywanie, nazywana niekiedy także „Bond-Test”. Jej istota polega na odrywaniu za pomocą siłownika, przyklejonego do podłoża metalowego krążka.
- 1.4.9. **Zaprawa naprawcza** – potoczna nazwa zaprawy przeznaczonej do uzupełniania ubytków w betonie.
- 1.4.10. **Zaprawa niskoskurczowa** – zaprawa o skurczu nie większym niż 2 ‰.
- 1.4.11. Pozostałe określenia podane w niniejszej specyfikacji są zgodne z obowiązującymi odpowiednimi normami oraz określeniami stosowanymi lub użytymi w ST DM.00.00.00.

1.5. OGÓLNE WYMAGANIA DOTYCZĄCE ROBÓT.

Wykonawca robót jest odpowiedzialny za jakość ich wykonania oraz za zgodność z dokumentacją techniczną, ST i poleceniami Inżyniera. Ogólne wymagania podano w ST DM.00.00.00. "Wymagania ogólne".

2. MATERIAŁY.

2.1. OGÓLNE WYMAGANIA DOTYCZĄCE MATERIAŁÓW

Ogólne wymagania dotyczące materiałów, ich pozyskiwania i składow., wg ST DM 00.00.00 „Wymagania ogólne”.

Do naprawy ubytków w podporach należy użyć materiałów typu PCC należących do jednego systemu materiałowego (obejmującego powłokę antykorozyjną zbrojenia, w-wę szepną oraz zaprawę naprawczą i szpachlę), posiadającego Aprobatę Techniczną.

Należy stosować materiały, które są oznakowane CE lub B, dla których Wykonawca przedstawi deklarację zgodności z Polską Normą, normą zharmonizowaną, aprobatą techniczną wydaną przez IBDiM lub europejską aprobatą techniczną.

Do wbudowania mogą być zastosowane tylko materiały zaakceptowane przez Inwestora.

Na żądanie inwestora Wykonawca powinien przedstawić aktualne wyniki badań materiałów wykonywanych w ramach nadzoru wewnętrznego przez producenta. Ponadto wykonawca zobowiązany jest do sprawdzenia daty produkcji, daty przydatności do stosowania, stanu opakowań oraz właściwego przechowywania materiałów. Za jakość wbudowanych materiałów odpowiada Wykonawca.

Przed wbudowaniem materiałów wykonawca musi przedstawić nadzorowi Karty techniczne poszczególnych materiałów.

2.2. WŁAŚCIWOŚCI MATERIAŁÓW DO NAPRAW POWIERZCHNIOWYCH BETONU

Materiały te muszą cechować się :

- dobrą przyczepnością do podłoża,
- minimalnym skurczem,
- szczelnością,
- odpornością na ścieranie.

Materiały do naprawy betonu powinny być dobrane pod kątem kompatybilności betonu naprawianego i materiału naprawczego oraz wzajemnej kompatybilności różnych materiałów naprawczych. Z tego względu zaleca się stosowanie materiałów naprawczych należących do jednego systemu zawierającego, w zależności od zakresu robót, materiał do wykonania zabezpieczenia antykorozyjnego stali zbrojeniowej, warstwę szepną, zaprawę naprawczą, szpachlówkę itp.

Do napraw konstrukcji betonowych należy stosować materiały konfekcjonowane tzn. wytwarzane przez producenta poza obiektem i dostarczane jako gotowy produkt do stosowania na obiekcie. W przypadku stosowania płynów zarobowych opartych na koncentratkach, przygotowanie płynu zarobowego powinno również przebiegać poza obiektem.

Zaprawami PCC uzupełnia się ubytki betonu na głębokość 1-10cm w kilku warstwach. Między warstwami zaprawy naprawczej stosuje się na ogół w-wę szepną.

W przypadku konieczności wyrównywania ubytków o głębokości mniejszej niż 1cm, należy stosować specjalne zaprawy szpachlowe wchodzące w skład tego samego systemu naprawczego.

Jednorazowa maksymalna grubość warstwy powinna być zgodna z zaleceniami producenta materiału.

2.3. MATERIAŁ DO OCHRONY ANTYKOROZYJNEJ ZBROJENIA I WARSTWY SZCZEPNEJ

Zaleca się stosowanie środka, który jednocześnie spełnia rolę zabezpieczenia antykorozyjnego zbrojenia i warstwy szczepnej. Można stosować materiał jednoskładnikowy na bazie cementu modyfikowanego polimerem, spełniający wymagania podane w tablicy 1.

Tablica 1. Właściwości środka antykorozyjnego i warstwy szczepnej

<i>Lp.</i>	<i>Właściwości</i>	<i>Jednostka</i>	<i>Wymagania</i>	<i>Metoda badania wg</i>
1	Wytrzymałość na odrywanie			
	- wartość średnia	MPa	$\geq 2,0$	Procedura IBDiM
	- wartość pojedynczego odczytu	MPa	$\geq 1,5$	PB-TM-X1
2	Przyczepność do zbrojenia			
	- wartość średnia	MPa	$\geq 2,0$	Procedura IBDiM
	- wartość pojedynczego odczytu	MPa	$\geq 1,5$	IBDiM-TWm-18/97

2.4. STAL

Stal do naprawy skorodowanego zbrojenia powinna spełniać wymagania podane w ST dotyczącej zbrojenia. pkt 2. Klasa i gatunek stali powinny być zgodne z dokumentacją projektową.

2.5. WYMAGANIA DLA ZAPRAW NISKOSKURCZOWYCH TYPU PCC (O SPOIWIĘ POLIMEROWO-CEMENTOWYM)

Należy stosować jednokomponentową drobnoziarnistą zaprawę naprawczą typu PCC (na bazie cementu, modyfikowaną polimerami). Zaprawa powinna mieć przeznaczenie do napraw konstrukcji betonowych i żelbetowych, powinna nadawać się do nanoszenia w pozycji sufitowej i do wypełniania nieregularnych rozkuć. Powinna również nadawać się do napraw dynamicznie obciążonych elementów konstrukcji mostowych.

Należy stosować zaprawę, która po stwardnieniu spełnia wymagania podane w tablicy 2.

Tablica 2. Wymagania dla stwardniałej zaprawy PCC

Lp.	Właściwości	Jednostka	Wymagania	Metoda badania wg
1	Wytrzymałość na zginanie po 28 dniach	MPa	$\geq 9,0$	PN-EN 196-1:2006
2	Wytrzymałość na ściskanie po 28 dniach	MPa	$\geq 45,0$	PN-EN 196-1:2006
3	Wytrzymałość na odrywanie: - wartość średnia - wartość pojedynczego wyniku	MPa MPa	$\geq 2,0$ $\geq 1,5$	Procedura IBDiM PB-TM-X1 lub PN-EN 1542:2000
4	Współczynnik liniowej rozszerzalności cieplnej	$\kappa-1$	$< 15 \times 10^{-6}$	Procedura IBDiM SO-1 lub PN-EN 1770:2000
5	Dynamiczny moduł sprężystości	GPa	od 25 do 40	Procedura IBDiM SO-2
6	Skurcz w okresie 1÷90 dni	‰	$\leq 1,2$	Procedura IBDiM TWm-31/97 lub PN-EN 12617-4:2004
7	Pęcznienie w okresie 1÷90 dni	‰	$\leq 0,3$	Procedura IBDiM TWm-31/97 lub PN-EN 12617-4:2004
8	Mrozoodporność badana w wodzie i roztworze soli (2% NaCl): - ubytek masy - wytrzymałość na zginanie - wytrzymałość na ściskanie - wytrzymałość na odrywanie	% MPa MPa MPa	F150 ≤ 5 $\geq 7,0$ ≥ 35 $\geq 1,6$	Procedura IBDiM PBTM-1/12 i Procedura IBDiM SO-3
9	Stopień wodoprzepuszczalności	-	W 8	PN-B-06250:1988

Grubość nakładanej warstwy zaprawy PCC nie może być mniejsza niż 3-krotna grubość ziaren najgrubszej frakcji kruszywa, ale nie mniejsza niż 1 cm oraz powinna zawierać się w granicach grubości podanych przez producenta. Maksymalne uziarnienie kruszywa nie może być większe niż 1/3 planowanej grubości warstwy zaprawy i powinno być mniejsze niż 8 mm.

2.6. WYMAGANIA DLA ZAPRAWY DO SZPACHLOWANIA NAPRAWIONYCH UBYTKÓW (WARSTWY WYRÓWNAWCZEJ)

Należy stosować jednoskładnikową zaprawę cementową o uziarnieniu do 0,5 mm modyfikowaną polimerami.

Zaprawa powinna mieć przeznaczenie do napraw konstrukcji betonowych i żelbetowych, powinna nadawać się do nanoszenia w pozycji sufitowej i do wyrównywania powierzchni betonowych, szpachlowania i uszczelniania powierzchni przez zamykanie porów, rys i raków. Powinna również nadawać się do napraw dynamicznie obciążonych elementów konstrukcji mostowych.

Należy stosować zaprawę, która po stwardnieniu spełnia wymagania podane w tablicy 3.

Tablica 3. Wymagania dla stwardniałej zaprawy szpachlowej

Lp.	Właściwości	Jednostka	Wymagania	Metoda badania wg
1	Wytrzymałość na zginanie po 28 dniach	MPa	≥ 6,0	PN-EN 196-1:2006
2	Wytrzymałość na ściskanie po 28 dniach	MPa	≥ 30,0	PN-EN 196-1:2006
3	Wytrzymałość na odrywanie: - wartość średnia - wartość pojedynczego wyniku	MPa MPa	≥ 2,0 ≥ 1,5	Procedura IBDiM PB-TM-X1 lub PN-EN 1542:2000
4	Skurcz w okresie 1÷90 dni	%	≤ 1,2	Procedura IBDiM TWm-31/97 lub PN-EN 12617-4:2004
5	Mrozoodporność badana w wodzie i roztworze soli (2% NaCl): - ubytek masy - wytrzymałość na zginanie - wytrzymałość na ściskanie - wytrzymałość na odrywanie	% MPa MPa MPa	F150 ≤ 5 ≥ 7,0 ≥ 20 ≥ 1,6	Procedura IBDiM PBTM-1/12 i Procedura IBDiM SO-3
6	Stopień wodoprzepuszczalności	-	W8	PN-B-06250:1988

2.7. MATERIAŁ DO CZYSZCZENIA ŚCIERNEGO

Materiał do czyszczenia ściernego - nie powinien zagrażać środowisku

2.8. MATERIAŁ NA ZBUDOWANIE POMOSTÓW ROBOCZYCH

Materiał na zbudowanie pomostów roboczych – rusztowań stojących bądź podwieszonych, wyposażonych w ekrany umożliwiające zbieranie produktów czyszczenia strumieniowo-ściernego. Materiał i konstrukcja pomostów roboczych muszą zapewnić warunki stateczności i posiadać odpowiednią nośność (uwzględniającą ciężar zużytego ścierniwa)

Pomosty robocze muszą zapewniać bezpieczne warunki pracy i być wyposażone w poręczę. Rysunki robocze pomostów roboczych podlegają zatwierdzeniu przez Inżyniera.

- SPRZĘT

3.1. OGÓLNE WYMAGANIA DOT. SPRZĘTU

Ogólne wymagania dotyczące sprzętu podano w ST DM.00.00.00 „Wymagania ogólne”, pkt 3. Wykonawca zobowiązany jest posiadać niezbędny sprzęt do wykonywania robót, zgodnie z przyjętą

technologią i kartami technicznymi materiałów oraz konieczny, podstawowy sprzęt laboratoryjny do kontroli procesu technologicznego i wykonanych prac.

3.2. SPRZĘT DO WYKONANIA ROBÓT

3.2.1 Sprzęt do usuwania skorodowanego betonu i czyszczenia powierzchni betonowej

W dyspozycji Wykonawcy powinien znajdować się sprzęt do przygotowania powierzchni betonowej,

np.:

- młotki,
- piły do betonu,
- szczotki stalowe ręczne i obrotowe,
- szlifierki lub wiertarki do napędu szczotek obrotowych,
- aparatura do czyszczenia strumieniowo-ściernego (piaskownica, sprężarka w wydajności 10 m³/h),
- odkurzacz,
- sprężarka śrubowa.

3.2.2 Sprzęt do wykonania robót zbrojarskich

Do wykonania robót zbrojarskich należy stosować sprzęt wg ST dotyczącej zbrojenia pkt 3.

3.2.3 Sprzęt do nakładania warstwy szpachlowej i środka antykorozyjnego

Środek antykorozyjny i warstwę szepną można nakładać średniej twardości szczotką, pędzlem lub natryskiem. Do przygotowania środka należy stosować mieszadło wolnoobrotowe (max. 500 obr./min).

3.2.4 Sprzęt do nakładania zaprawy PCC

Do przygotowania zaprawy należy stosować mieszadło wolnoobrotowe (max. 500 obr./min). Zaprawę należy nakładać przy użyciu narzędzi zalecanych przez producenta.

3.2.5 Sprzęt do nakładania szpachlówki

Do nakładania szpachlówki Wykonawca powinien dysponować narzędziami tynkarskimi.

3.2.6 Sprzęt laboratoryjny do kontroli procesu technologicznego i wykonania prac

Podczas robót Wykonawca zobowiązany jest kontrolować warunki atmosferyczne, i posiadać do dyspozycji: wilgotnościomierz, termometry do pomiaru temperatury powietrza i podłoża betonowego.

Wykonawca powinien też dysponować sprzętem laboratoryjnym do wykonania badań wytrzymałości podłoża oraz jakości powłok (pryczepności, grubości) wg odpowiednich norm przedmiotowych.

4. TRANSPORT.

4.1. OGÓLNE WYMAGANIA DOTYCZĄCE TRANSPORTU

Ogólne wymagania dotyczące transportu podano w ST DM.00.00.00 „Wymagania ogólne”, pkt 4. Materiały należy transportować i przechowywać zgodnie z zaleceniami producenta podanymi w kartach

technicznych materiałów. Jeżeli producent nie podaje inaczej, materiały należy transportować i przechowywać zgodnie z zaleceniami podanymi poniżej.

4.2. TRANSPORT I PRZECHOWYWANIE MATERIAŁU DO WYKONANIA WARSTWY SZEPNEJ I ŚRODKA ANTYKOROZYJNEGO

Materiał powinien być pakowany, transportowany i przechowywany w oryginalnych opakowaniach producenta (plastikowych pojemnikach lub workach papierowych). Na każdym opakowaniu powinna być umieszczona etykieta zawierająca dane:

- nazwę i adres producenta,
- nazwę wyrobu,
- masę netto,
- datę produkcji i okres przydatności do stosowania,
- warunki przechowywania,
- ogólne zasady stosowania,
- nr PN lub aprobaty technicznej.

Materiał należy przechowywać w pomieszczeniach zadaszonych, suchych, zabezpieczonych przed działaniem mrozu. Okres przydatności dostosowania materiałów przechowywanych w oryginalnie zapakowanych, nieuszkodzonych opakowaniach, w temperaturze od +5°C do +25°C wynosi zwykle ok. 12 miesięcy od daty produkcji.

Materiał należy przewozić krytymi środkami transportu chroniąc opakowania przed uszkodzeniami mechanicznymi i wilgocią.

4.3. TRANSPORT STALI

Transport stali do naprawy skorodowanych prętów powinien odbywać się wg zasad podanych w ST dotyczący zbrojenia pkt 4.

4.4. TRANSPORT I PRZECHOWYWANIE ZAPRAW NAPRAWCZYCH

Zaprawy do napraw betonu należy przechowywać w pomieszczeniach zadaszonych, suchych, zabezpieczonych przed działaniem mrozu, w temperaturach od +5°C do +25°C. Okres przydatności do stosowania materiałów przechowywanych w oryginalnie zapakowanych nieuszkodzonych opakowaniach wynosi zwykle od 9 do 12 miesięcy.

Zaprawy należy przewozić w oryginalnych opakowaniach producenta krytymi środkami transportu, chroniąc opakowania przed uszkodzeniem mechanicznym, wilgocią i mrozem.

Na każdym opakowaniu powinna znajdować się etykieta zawierająca następujące dane:

- nazwę i adres producenta,
- nazwę wyrobu,
- masę netto,
- datę produkcji i okres przydatności do stosowania,
- warunki przechowywania,
- ogólne zasady stosowania,
- nr PN lub aprobaty technicznej,
- nr i datę deklaracji zgodności.

5. WYKONANIE ROBÓT.

5.1. OGÓLNE WARUNKI WYKONYWANIA ROBÓT.

Ogólne zasady wykonania robót podano w ST DM.00.00.00. Wymagania Ogólne „pkt. 5

Wykonawca robót winien posiadać udokumentowane doświadczenie w wykonywaniu prac przy naprawach betonu konstrukcji mostowych.

Wykonanie naprawy powierzchni betonowej za pomocą zapraw PCC wraz z przygotowaniem powierzchni do naprawy należy wykonywać zgodnie z „Zaleceniami do wykonywania oraz odbioru napraw i ochrony powierzchniowej betonu w konstrukcjach mostowych”.

Zaprawami niskoskurczowymi można uzupełniać ubytki na głębokość $2\div 10$ cm w kilku warstwach. W niektórych zestawach materiałów między warstwami zaprawy naprawczej stosuje się warstwę szepną. Jednorazowa maksymalna grubość warstwy powinna być zgodna z zaleceniami producenta materiałów.

Zaprawy PCC mogą być stosowane przy naprawach obiektów bez ich wyłączenia z ruchu. Podczas układania zaprawy i w początkowej fazie jej wiązania należy wyeliminować ruch ciężki i dążyć do zminimalizowania drgań obiektu przez ograniczenie szybkości.

Podczas prac, na bieżąco, na odpowiednich formularzach wykonawca zobowiązany jest do sporządzania dokumentacji wykonawczej, w której zamieszcza m.in.:

- Dane o obiekcie i naprawianych elementach
- Informacje o stosowanych materiałach i technologii prac,
- Dane dzienne o warunkach atmosferycznych podczas robót,
- Informacje o ilości wykonanych prac i zużytych materiałów,
- Wyniki badań w ramach kontroli wykonywania i odbioru robót

5.2. DIAGNOSTYKA KONSTRUKCJI MOSTOWEJ

Przed przystąpieniem do wykonania naprawy należy wykonać diagnostykę konstrukcji określającą rodzaj i zakres uszkodzeń oraz przyczynę ich powstania. Diagnostyka powinna obejmować:

- stadium wstępne (oszacowanie rozmiaru uszkodzeń), zawierające:
 - analizę istniejącej konstrukcji (rysunki, opisy techniczne, obliczenia statyczne itp.),
 - określenie rozmiaru uszkodzeń wg rodzaju, zakresów i położenia miejsc uszkodzonych;
 - rodzaje uszkodzeń, które powinny być brane pod uwagę to przede wszystkim:
 - obsypujące się powierzchnie;
 - wykwit soli i wylugiwanego z betonu wodorotlenku wapniowego,
 - ślady rdzy na powierzchni betonu,
 - odpryski betonu, spękane krawędzie,
 - zarysowania,
 - odsłonięcie prętów zbrojeniowych,
 - analizę czynników zewnętrznych (oddziaływanie mechaniczne, chemiczne, warunki cieplno-wilgotnościowe i inne wpływy środowiska); za korozyjne dla betonowych konstrukcji mostowych uważa się stężenia niektórych gazów w powietrzu większe niż:
 - dwutlenek węgla CO_2 $600 \div 1000 \text{ mg/m}^3$,
 - dwutlenek siarki SO_2 $0,5 \div 1,00 \text{ mg/m}^3$,
 - tlenki azotu NO_x $0,10 \div 0,50 \text{ mg/m}^3$,

- ustalenie przyczyn powstania uszkodzeń,
- rozpatrzenie wpływu ewentualnych odstępstw od projektu w trakcie wykonywania i eksploatacji obiektu,
- wykonanie dokumentacji inwentaryzacyjnej (dokumentacji fotograficznej, rysunkowej),
- określenie ilościowe zakresu uszkodzeń,
- stadium szczegółowe, zawierające:
 - oględziny i badania poszczególnych zniszczeń i uszkodzeń (zwietrzliny, wykwyty, odbarwienia, odpryski otuliny, rysy, zanieczyszczenia itp.), wykonanie inwentaryzacji uszkodzeń z pokazaniem ich lokalizacji i naniesieniem numeracji,
 - badania obiektu „in-situ”, w szczególności:
 - głębokość karbonatyzacji,
 - wytrzymałość betonu na ściskanie,
 - grubość otuliny zbrojenia,
 - wytrzymałość betonu na rozciąganie metodą „pull-off”,
 - stopnia skażenia, w tym ocena zawartości i rozkład chlorków i siarczanów w przekroju betonowym, za szkodliwe uważa się zawartości chlorków w stosunku do masy cementu większe od:
 - 0,4% dla elementów żelbetowych,
 - 0,2% dla elementów z betonu sprężonego,
 - beton o $\text{pH} < 11$ nie stanowi dostatecznego zabezpieczenia antykorozyjnego dla zbrojenia konstrukcji, a zagrożenie istotnie wzrasta w przypadku dodatkowego skażenia siarczanami,
 - pomiar wilgotności, w tym miejsc dotkniętych korozją,
 - pomiar szerokości rozwarcia rys,

Badania te powinny być wykonane zarówno na powierzchniach wizualnie nieuszkodzonych jak uszkodzonych,

- - szczegółowe badania laboratoryjne pobranych na obiekcie próbek, a w szczególności:
 - struktura kompozytu,
 - profil chlorkowy,
 - wilgotność i nasiąkliwość,
 - wytrzymałość na ściskanie i rozciąganie przy zginaniu,
 - odkształcalność termiczna, skurcz, wytrzymałość na ścieranie itp.

Diagnostykę konstrukcji oraz ocenę uszkodzeń należy wykonywać wg PN-B-01807:1988, „Wytycznych badań właściwości ochronnych betonu względem zbrojenia w mostach” oraz „Zaleceń dotyczących oceny jakości beton „in-situ” w istniejących konstrukcjach obiektów mostowych”.

5.3. PROJEKT NAPRAWY POWIERZCHNIOWEJ BETONU

Przed przystąpieniem do wykonania naprawy powierzchni betonu powinien być wykonany projekt ochrony powierzchniowej betonu. Projekt powinien zawierać w szczególności:

- diagnostykę obiektu z inwentaryzacją opisową i rysunkową uszkodzeń,
- określenie wpływu środowiska zewnętrznego na degradację obiektu,
- dobór rozwiązań materiałowych wraz z charakterystyką materiałów i podaniem uzasadnień ich zastosowania,
- opracowanie szczegółowych założeń technologicznych remontu z podaniem przewidywanej ilości robót i zużycia materiałów podstawowych (m.in. sposób wykonania zbrojenia uzupełniającego, rodzaj zastosowanej iniekcji, określenie liczby i lokalizacji wentyli iniekcyjnych (roboty iniekcyjne są przedmiotem ST M.20.20.15d,
- niezbędne obliczenia statyczne i analizę wytrzymałościową, oceniające wpływ planowanych napraw na pracę całej konstrukcji mostu w poszczególnych fazach prowadzenia robót, co wiąże się ze wskazaniem m.in. kolejności prac naprawczych na obiekcie,
- w przypadku stosowania zbrojenia przeciwskurczowego oraz zbrojenia szczepiającego – ilość zbrojenia, jego średnicę, ilość i rodzaj łączników umożliwiających odpowiednie zakotwienie w obu łączonych materiałach, głębokość i średnicę otworów dobranych do stosowanych materiałów przeznaczonych do mocowania kotew należy określić na podstawie obliczeń.

5.4. WYMAGANIA W STOSUNKU DO PERSONELU WYKONAWCY

5.4.1 Dokumenty dotyczące kwalifikacji personelu

Dokumenty potwierdzające spełnienie wymagań w stosunku do personelu Wykonawca zobowiązany jest dołączyć do oferty przetargowej. Żądanie dostarczenia wymienionych dokumentów przez Wykonawcę powinno być zawarte w warunkach kontraktu.

5.4.2 Wymagania w stosunku do osób kierujących robotami:

- uprawnienia wykonawcze i budowlane do wykonywania samodzielnych funkcji technicznych w zakresie budownictwa mostowego,
- znajomość zasad napraw i ochrony powierzchniowej betonu w konstrukcjach mostowych oraz technologii stosowania materiałów, udokumentowane ukończeniem szkolenia w zakresie napraw oraz doświadczenie w wykonywaniu prac tego typu.

5.4.3 Wymagania w stosunku do brygadzystów:

- znajomość technologii i umiejętność stosowania materiałów do napraw i ochrony powierzchniowej betonu, ukończenia szkolenia w zakresie napraw oraz doświadczenie w wykonywaniu prac tego typu.

5.4.4 Wymagania w stosunku do robotników:

- znajomość zasad i umiejętność stosowania materiałów do napraw i ochrony betonu, przeszkolenie na stanowisku pracy.

5.5. WYMAGANA DOKUMENTACJA ROBÓT

Przed przystąpieniem do prac Wykonawca zobowiązany jest przedstawić Program Zapewnienia Jakości (PZJ). Przed przystąpieniem do robót Wykonawca i Inżynier dokonują ustaleń technologicznych, których zakres przedstawiony został w załączniku 1. Podczas robót na bieżąco, na odpowiednich formularzach Wykonawca zobowiązany jest do sporządzania dokumentacji wykonawczej według załączonych wzorów (przykłady protokołów w załączniku), w której zamieszcza m.in.:

- dane o obiekcie,
- informacje o stosowanych materiałach i technologii prac,
- dane dzienne o warunkach atmosferycznych podczas robót,
- informacje o ilości wykonanych prac i zużytych materiałów,
- wyniki wykonanych badań w ramach kontroli wykonywania i odbioru robót.
-

Powyższa dokumentacja stanowi podstawę do rozliczenia robót. Dokumentację tę Wykonawca zobowiązany jest dołączyć jako element dokumentacji budowy.

5.6. ZASADY WYKONYWANIA ROBÓT

Niniejsza ST dotyczy zasad wykonywania napraw powierzchni betonowych za pomocą zapraw typu PCC.

Podstawowe czynności przy wykonywaniu robót obejmują:

- roboty przygotowawcze,
- przygotowanie podłoża betonowego i stali zbrojeniowej do nałożenia materiału naprawczego,
- nałożenie materiału naprawczego,
- roboty wykończeniowe.

5.7. POLE REFERENCYJNE

Przed przystąpieniem do prac naprawczych na obiekcie Wykonawca, w obecności przedstawiciela Inżyniera przygotowuje pole referencyjne naprawy powierzchniowej betonu. Wykonanie pola referencyjnego ma na celu:

- określenie wszystkich parametrów naprawy powierzchniowej betonu,
- ocenę przydatności proponowanych materiałów, technologii,
- ocenę efektów wykonania prac naprawczych.

Pole referencyjne może stanowić podstawę do oceny, czy wykonana na danym elemencie naprawa powierzchniowa wykazuje założone właściwości, czy jest zgodna z wymaganiami projektowymi i wymaganiami producenta materiałów.

Prace podczas wykonywania pola referencyjnego powinny przebiegać uzgodnionymi w protokole ustaleń materiałami i zgodnie z założoną technologią. Prace rozpoczynają się od przygotowania podłoża i prętów zbrojenia przez wykonanie zabezpieczenia antykorozyjnego zbrojenia, warstwy szepnej, uzupełnienia ubytku, nałożenia szpachlówki a kończąc na ewentualnej powłoce ochronnej (wg odrębnej ST).

Dodatkowo, podczas wykonywania pola referencyjnego, dla materiałów z grupy zapraw, należy wykonać kontrolę wykonywania prac obejmującą sprawdzenie, na min. 3 próbkach, beleczkach 4×4×16 cm, gęstości objętościowej oraz wytrzymałości na ściskanie zgodnie z normą PN-B-04500:1985. Uzyskane wyniki powinny spełniać wymagania zgodnie z przedmiotowymi normami lub aprobatami technicznymi. Gęstość objętościową należy określić również na próbkach o grubości min. 15 mm, pobranych z odwiertów, uzyskanych podczas badania wytrzymałości na odrywanie (metoda „pull-off”), przy czym należy wykonać min. 3 pomiary gęstości objętościowej i obliczyć wartość średnią.

W trakcie wykonywania pola referencyjnego Wykonawca przeprowadza kontrolę wykonania robót, a Inżynier badania odbiorcze naprawy powierzchniowej betonu.

Pole referencyjne należy przygotować oddzielnie dla każdego rodzaju stosowanej naprawy powierzchniowej. Miejsca, liczbę i wielkość powierzchni referencyjnych oraz sposób ich oznaczenia powinien określić Inżynier.

Wszystkie uzgodnienia, wynikające z wykonania pola referencyjnego na każdym etapie robót, powinny zostać zapisane w protokole wykonania naprawy powierzchniowej betonu, a wyniki badań załączone do dokumentacji budowy.

5.8. ZAKRES ROBÓT NAPRAWCZYCH

5.8.1 Warunki atmosferyczne

Jeżeli producent w karcie technicznej nie podaje inaczej, nakładanie zapraw naprawczych należy wykonywać przy temperaturach powietrza i podłoża: min. +5°C i max. +30°C.

Podczas wykonywania prac naprawczych Wykonawca zobowiązany jest kontrolować wilgotność podłoża oraz temperaturę powietrza i podłoża. Parametry te muszą odpowiadać wymaganiom podanym w kartach technicznych, Polskich Normach lub normach zharmonizowanych lub aprobaty technicznych. Pomiary warunków atmosferycznych należy wykonywać co 3÷4 godziny i przy każdej odczuwalnej zmianie pogody. Wyniki pomiarów powinny zostać umieszczone w protokołach wykonania warstwy szepnej i naprawy ubytków betonowych.

Zabronione jest wykonywanie robót poza granicznymi temperaturami, w czasie deszczu i przy wilgotności przekraczającej 90%.

5.8.2 Przygotowanie podłoża do napraw

Podłoże betonowe podlegające naprawie powinno być jednorodne, czyste, wolne od mleczka cementowego, piasku, pyłów, olejów i tłuszczów, a także oczyszczone z odstających grudek związanego betonu, skorodowanych, luźnych części betonu, starych powłok ochronnych i innych elementów pogarszających przyczepność. Odpowiednio przygotowane powinno być również odsłonięte zbrojenia.

W zakres przygotowania podłoża wchodzi następujące prace:

- Usunięcie pozostałości powłok ochronnych i pielęgnacyjnych oraz powierzchniowych zanieczyszczeń
- odkucie skorodowanej otuliny i w-w powierzchniowych betonu do głębokości, na której wskaźnik PH jest większy od 10
- Usunięcie słabo związanych warstw betonu przez piaskowanie, hydropiaskowanie lub zgrzaskowanie

- Usunięcie szkodliwych substancji mogących mieć wpływ na połączenie nakładanych materiałów z betonem lub na korozję betonu albo stali
- Oczyszczenie podłoża betonowego z wody, pyłów i części luźnych, oraz z nadmiaru wody. Podłoże musi być czyste, szorstkie, chłonne i wystarczająco nośne.
- Oczyszczenie odsłoniętych prętów zbrojeniowych z rdzy do metalicznie błyszczącej powierzchni do stopnia SA 2,5 zgodnie z PN-ISO 8501-1:1996, przez strumieniowanie sprężonym powietrzem z trwałym ścierniwem.
- Krawędzie obszarów naprawianych przy prętach zbrojeniowych powinny być odkute pod kątem 60-90°.

Zakres robót naprawczych jest określony w projekcie szacunkowo. Po oczyszczeniu konstrukcji należy przeprowadzić weryfikację podanych obmiarów. W przypadku stwierdzenia istotnych rozbieżności, należy powiadomić Inżyniera i Projektanta

Wykonawca zobowiązany jest posiadać przyrząd do oznaczania wytrzymałości na odrywanie i dokumentować odpowiednie przygotowanie podłoża protokołem z wynikami badań.

Średnia wytrzymałość betonu na odrywanie nie powinna być mniejsza od 1,5 MPa.

Minimalna wytrzymałość na odrywanie nie powinna być mniejsza niż 1,0 MPa wg Warunków Technicznych jakim powinny odpowiadać drogowe obiekty inżynierskie i ich usytuowanie (Dz.U.63 z 2000r, poz.735 §170.2b, badana wg PN-92/B-01814)..

Średnia wytrzymałość na ściskanie nie powinna być mniejsza od 25 MPa (wg PN-74/B-06262).

Wartość tę można zapewnić za pomocą odpowiedniej obróbki wstępnej np. frezowania, piaskowania, natryskiwania strugą wody pod wysokim ciśnieniem.

Wykonawca zobowiązany jest dokumentować odpowiednie przygotowanie podłoża protokołem z wynikami badań. Jeżeli podłoże wykazuje jakiegokolwiek usterki to powinno być ono usunięte według zasad określonych przez Inżyniera.

Z przygotowania podłoża Wykonawca powinien przygotować protokół.

5.8.3 Sposoby przygotowania podłoża przed nakładaniem materiałów naprawczych

5.8.3.1. Odkuwanie betonu

Przed nałożeniem materiałów naprawczych (zapraw PCC) należy usunąć skorodowany beton do tzw. „zdrowego betonu”, oczyścić i zabezpieczyć odkryte pręty zbrojeniowe, oczyścić powierzchnię naprawianą z wszelkich zanieczyszczeń oraz wykonać roboty iniekcyjne. Wykonanie robót iniekcyjnych jest przedmiotem ST M.20.20.15d.

Odkuwanie skorodowanego betonu powinno odbywać się pod nadzorem Inżyniera. Dopuszczalna wielkość obszaru odkuwania betonu powinna być określona w projekcie naprawy i niedopuszczalne jest odkuwanie betonu na obszarze wykraczającym poza ten zakres bez konsultacji z Inżynierem. W przypadku konieczności odkucia betonu na znacznym obszarze, mogącym mieć wpływ na statykę konstrukcji obiektu lub jej poszczególnych elementów, należy przerwać roboty i powiadomić Inżyniera celem skonsultowania się z projektantem robót naprawczych. Należy również powiadomić bezzwłocznie Inżyniera i przerwać roboty przygotowawcze w przypadku natrafienia na stal sprężającą.

Głębokość i kształt skucia powinny być ustalone na podstawie badań, określających m.in. głębokość karbonatyzacji, głębokość penetracji szkodliwych związków chemicznych, a także na podstawie badań wytrzymałościowych, określających wytrzymałość betonu. W przypadku degradacji betonu sięgającej znacznej głębokości, proces skuwania należy poprzedzić analizą statyczno-wytrzymałościową, określającą czy skuwanie nie zagrazi bezpieczeństwu konstrukcji i ewentualnie wykonać niezbędne prace zabezpieczające. Linie wyznaczające krawędzie odkuć powinny być prostopadłe lub równoległe do osi naprawianego elementu. Krawędzie obszaru naprawianego należy podkuć (naciąć liniowo) pod kątem prostym. Minimalna głębokość podkucia wynosi 1 cm.

5.8.3.2. Czyszczenie podłoża betonowego

Czyszczenie podłoża betonowego polega na usunięciu części luźnych, pyłów, olejów, mleczka cementowego i innych elementów obniżających przyczepność. Sposób czyszczenia należy dostosować do przewidywanych do wbudowania materiałów naprawczych, zgodnie z ich kartami technicznymi. Do czyszczenia powierzchni należy stosować metodą strumieniowo-ścierną (np. piaskowanie, śrutowanie, hydropiaskowanie). Następnie oczyszczoną powierzchnię należy odpylić odkurzaczem przemysłowym lub przez zdmuchnięcie pyłu sprężonym powietrzem (sprężarki śrubowe). Miejsca zatłuszczone należy zmyć rozpuszczalnikami organicznymi lub detergentami.

5.8.3.3. Wymiana i uzupełnienie zbrojenia

Jeżeli stwierdzono korozję zbrojenia, to powinno ono być odsłonięte w stopniu umożliwiającym jego oczyszczenie i ewentualne wykonanie zabezpieczenia antykorozyjnego jego powierzchni. W przypadku stwierdzenia powierzchniowej korozji prętów zbrojenia (od strony otuliny) beton należy rozkuć do $\frac{1}{2}$ średnicy pręta zbrojeniowego.

Gdy pręty zbrojeniowe są skorodowane na całym obwodzie rozkucie powinno sięgać jeszcze około 2 cm poza pręt. Odkryte zbrojenie należy oczyścić z rdzy obróbką strumieniowo-ścierną do stopnia czystości wymaganego przez producenta materiałów naprawczych (zwykle do stopnia Sa $\frac{1}{2}$ wg PN-EN ISO 8501-1:2008).

W przypadku stwierdzenia po odkuciu korozji 20% przekroju pręta zbrojeniowego, należy wzmocnić zbrojenie prętami uzupełniającymi lub odcinki zniszczone pręta usunąć i zastąpić nowymi. Pręty stanowiące uzupełnienie należy oczyścić do stopnia czystości jak pręty zbrojenia uzupełnianego. Łączenie prętów uzupełnianych z prętami uzupełniającymi należy wykonywać zgodnie z PN-S-10042:1991. O potrzebie wymiany lub wprowadzenia dodatkowego zbrojenia uzupełniającego należy powiadomić Inżyniera i Projektanta. Po oczyszczeniu pręty zbrojeniowe należy zabezpieczyć środkiem antykorozyjnym. Na zabezpieczenie prętów zbrojeniowych przed korozją należy stosować materiały o spoiwie mineralnym. Materiały te należy stosować łącznie z materiałami naprawczymi. Ilość i grubość warstw ochrony antykorozyjnej prętów oraz całość przebiegu procesu wbudowywania materiału musi odpowiadać wymaganiom producenta podanym w Kartach Technicznych materiałów.

Przygotowanie środka antykorozyjnego do użycia musi być zgodne z zaleceniami producenta podanymi w karcie technicznej. Zwykle odpowiednią ilość wody wlewa się do mieszarki wolnoobrotowej i dodaje suchy składnik mieszając aż do uzyskania jednorodnej masy o konsystencji śmietany (nie krócej niż 3 min.). Oczyszczone pręty zbrojeniowe należy pokryć materiałem antykorozyjnym za pomocą szczotki, pędzla lub rozpylacza. Ilość i grubość warstw ochrony antykorozyjnej prętów oraz całość przebiegu procesu wbudowywania materiału musi odpowiadać wymaganiom producenta podanym w kartach technicznych materiałów. Zwykle należy zastosować dwie warstwy o grubości 0,5 mm każda. Odstęp pomiędzy nakładaniem kolejnych warstw wynosi zwykle od 4 do 5 godz. w temperaturze $+20^{\circ}\text{C}$. Kolejne warstwy naprawy można nakładać po upływie czasu określonym przez producenta (zwykle od 4 do 5 godzin w temp. $+20^{\circ}\text{C}$). Naniesione warstwy pokrycia antykorozyjnego nie mogą ulegać nawilżaniu podczas procesu wiązania. Przy silnym nasłonecznieniu, oddziaływaniu deszczu lub mrozu, należy stosować szczególne środki ochrony, jak np. przekrycie plandekami, matami itp. Z zabezpieczenia antykorozyjnego prętów zbrojeniowych Wykonawca sporządzi protokół.

5.8.3.4. Iniekcja rys

Iniekcja rys jest przedmiotem ST M.20.20.15d.

5.8.3.5. Przygotowanie podłoża bezpośrednio przed nałożeniem zaprawy naprawczej -nakładanie warstwy szepnej i środka antykorozyjnego

Przygotowanie warstwy szepnej i środka antykorozyjnego do użycia musi być zgodne z zaleceniami producenta podanymi w karcie technicznej.

Zwykle odpowiednią ilość wody wlewa się do mieszarki wolnoobrotowej i dodaje suchy składnik mieszając w mieszadłem wolnoobrotowym przez co najmniej 3 min., aż do uzyskania jednorodnej masy o konsystencji śmietany. Oczyszczone pręty zbrojeniowe należy pokryć środkiem antykorozyjnym przy pomocy średniej twardości szczotki, wałka lub rozpylacza. Ilość nakładanych warstw i odstęp czasowy pomiędzy nakładaniem kolejnych warstw powinny być zgodne z zaleceniami producenta.

Przed wykonaniem warstwy szepnej podłoże należy zwilżyć czystą wodą aż do nasycenia (chyba, że producent podaje inaczej w karcie technicznej). Warstwę szepną należy nakładać szczotką, pędzlem lub natryskiem. Warstwa szepna musi zostać dobrze wtarta w podłoże w celu osiągnięcia dobrego związania z podłożem. Ilość i grubość warstw oraz całość przebiegu procesu wbudowywania materiału musi odpowiadać wymaganiom producenta podanym w kartach technicznych materiałów. Zwykle temperatura powietrza i podłoża w trakcie układania warstwy powinna wynosić min. +5°C i max. +30°C. Następne warstwy naprawcze powinny być układane na wilgotną warstwę szepną metodą „mokre na mokre”, chyba że producent podaje inaczej w karcie technicznej materiału.

- wykonania warstwy szepnej Wykonawca sporządzi protokół.

Jeżeli nie jest stosowana warstwa szepna podłoże betonowe powinno być przygotowane do nałożenia zaprawy naprawczej zgodnie z zaleceniem producenta. Zwykle powinno być ono staranne nasączone wodą przez 3 dni poprzedzające betonowanie, aby suchy stary beton nie odciągał wody ze świeżej mieszanki, a także aby w jak największym stopniu zmniejszy skurec różnicowy między starym betonem a świeżą zaprawą. Bezpośrednio przed nałożeniem zaprawy naprawczej nadmiar wody należy usunąć, aby powierzchnia była matowo-wilgotna.

5.8.4 Przygotowanie mieszanek

Przed przystąpieniem do przygotowania materiałów należy sprawdzić zgodność materiału z dokumentacją projektową i specyfikacją techniczną, stan opakowań i termin przydatności do stosowania. Wyniki kontroli jakości materiałów do napraw powinny zostać zamieszczone w odpowiednich protokołach.

Jeżeli producent materiału nie przewiduje inaczej w karcie technicznej, materiały należy przygotować do aplikacji wlewając odpowiednią ilość wody do czystego naczynia, a następnie podczas mieszania, dodając suchą zaprawę. Aby ograniczyć napowietrzanie należy stosować wolnoobrotowe mieszadło mechaniczne, mieszając nie krócej niż 3 minuty. Bezpośrednio przed zastosowaniem, materiał powinien stanowić jednorodną mieszaninę, bez widocznych smug i pęcherzyków powietrza.

Po wymieszaniu masa powinna być jednorodna bez smug, o określonej konsystencji. Należy zwracać szczególną uwagę na dno i ścianki pojemnika, przestrzegając czasu mieszania. Należy ograniczać napowietrzanie mieszanek stosując odpowiednio niskie obroty mieszarek. Preparat jest gotowy do użycia zaraz po wymieszaniu.

Należy zawsze przygotować mieszanki z pełnych zawartości opakowań.

Dokładne informacje o mieszanii, dane produktów i uwagi szczególne znajdują się w specjalnych informacjach technicznych o produktach.

5.8.5 Nakładanie zaprawy naprawczej

5.8.5.1. Warunki ogólne

Roboty powinny być wykonywane przez specjalistyczne firmy. Przy wykonywaniu robót należy zawsze i bezwzględnie przestrzegać zaleceń technologicznych określonych przez producenta materiału. Zalecenia te zawarte są w kartach technicznych materiałów i opracowane przez jego producenta. Każdy z

materiałów naprawczych ma swoją specyfikę stosowania i dla każdego materiału można określić nieco inne wymagania dotyczące warunków pogodowych, warunków przygotowania i wilgotności podłoża oraz warunków wykonywania kolejnych warstw. Ścisłe przestrzeganie zaleceń technologicznych producenta materiału ma decydujący wpływ na trwałość wykonywanych napraw.

Z wykonania robót Wykonawca powinien sporządzić protokół.

5.8.5.2. Nakładanie zaprawy naprawczej

Jeżeli producent nie przewiduje inaczej, zaprawę naprawczą należy nanieść na podłoże bezpośrednio po nałożeniu warstwy szepnej, metodą „mokre na mokre”. W przypadku, gdy warstwa szepna nie jest stosowana, zwykle wymagane jest zwilżenie powierzchni betonowej wodą i usunięcie jej nadmiaru, tak by powierzchnia podczas układania zaprawy była matowo-wilgotna.

Zaprawę należy nanosić techniką wskazaną przez producenta w karcie technicznej. Zwykle nie stosuje się metod tynkarskich, materiał naprawczy należy nałożyć kielnią i ubytek „wykleić” techniką „na wcisk” zaprawą, tak aby ją jak najsilniej dokleić do podłoża i zagęścić. Należy przy tym unikać nanoszenia nadmiaru materiału poza krawędzie rozkucia. Zaprawę należy dobrze zagęścić, unikając powstawania pustek. W sytuacji, gdy konieczne jest nałożenie kolejnej warstwy zaprawy naprawczej należy odczekać okres czasu wymagany przez producenta (zwykle 24 godziny) do momentu utwardzenia się warstwy poprzedniej, następnie nałożyć warstwę szepną i na świeżą warstwę szepną nałożyć zaprawę naprawczą.

Jeżeli producent nie wymaga inaczej, powierzchni na której wykonano naprawę nie należy wygładzać na mokro. Po wstępnym związaniu i częściowym stwardnieniu zaprawy (około 1,2 godzin) naprawianą powierzchnię należy delikatnie zatrzeć packą pokrytą gąbką, filcem lub miękkim tworzywem syntetycznym. Nie wolno stosować siłowego zacierania „na ostro”. Wykonaną naprawę należy chronić przed zbyt szybkim wysychaniem poprzez przykrywanie folią lub brezentem systematycznie zraszając wodą. Nie wolno wykonanej naprawy skrapiać wodą i zagładzać do wypłynięcia mleczka cementowego, ani posypywać cementem.

Przygotowaną mieszankę należy nanosić stosując nacisk, warstwami na aktywną jeszcze pod względem klejenia warstwę szepną (jeśli występuje). Większe ubytki muszą być wypełnione w kilku procesach roboczych. Zaprawę należy nanosić dobrze zagęszczając i nie dopuszczając do powstania pustek.

Nałożonej zaprawy nie należy nanosić poza obrys konstrukcji, lecz jedynie wygładzić pacą. Każdorazowo winna być pokrywana tak małą powierzchnią, aby możliwe było nanoszenie warstwy zawsze na świeżą warstwę wiążącą.

Należy przestrzegać czasu obróbki materiału (zależnej od temp.)

Dla zapraw na bazie cementu, w przypadku braku w-wy szepnej, podłoże należy wstępnie nasączyć kapilarnie wodą. Powierzchnia powinna być matowa i wilgotna. Należy bezwzględnie usunąć pozostałości wody jak również film wodny.

W miejscach wskazanych dokumentacją odtworzenie otuliny i geometrii należy wykonać metodą natrysku. Należy zachować wymagania technologiczne producenta.

Uzupełnienie drobnych ubytków i wyrównanie powierzchni po naprawie ubytków należy wykonać warstwą wyrównawczą (zaprawą szpachlową) najwcześniej po 24 godzinach od zakończenia naprawy (chyba że producent podaje inaczej). Zwykle przed nałożeniem szpachlówki podłoże należy lekko zwilżyć, tak aby było matowo-wilgotne. Szpachlówkę można nakładać za pomocą packi stalowej, drewnianej lub kielni. Zwykle wymagane jest nałożenie dwóch warstw. Pierwszą warstwę po ułożeniu należy lekko zatrzeć dla nadania jej szorstkości, druga warstwa stanowi ostateczne pokrycie powierzchni. Nałożoną warstwę zaprawy wyrównawczej należy wygładzić np. wilgotną gąbką, nie należy wygładzać zaprawy za pomocą kielni stalowej ani plastikowej. Należy przestrzegać grubości warstw, które można nakładać jednorazowo (zwykle około 3 mm). Jeżeli konieczne jest nałożenie grubszej warstwy zaprawą wyrównawczą należy nakładać w kilku warstwach. Należy przestrzegać okresu czasu pomiędzy nakładaniem kolejnych warstw zaprawy wyrównawczej (około 24 godzin) oraz pomiędzy zaprawą wyrównawczą i powłoką ochronną wg odrębnego ST (około 4 dni).

5.8.6 Pielęgnacja

Jeżeli producent nie podaje inaczej, bezpośrednio po ukończeniu prac związanych z wykonaniem naprawy powierzchni betonu należy chronić tę powierzchnię przed intensywnym nasłonecznieniem, silnym

wiatrem, a także deszczem oraz spadkiem temperatury powietrza poniżej 5°C i przegrzaniem powyżej 25°C przez czas określony przez producenta materiału w kartach technicznych.

Ze względu na możliwość pojawienia się rys skurczowych odkryte powierzchnie betonu wymagają:

- ochrony przed szybkim wysychaniem. Unikać wpływu wysokich temperatur, mrozu oraz przeciągów powietrznych, utrzymywać wilgoć (poprzez pokrycie ich folią, plandekami lub matami),
- w stanie świeżym zaprawy naprawczej nie należy spryskiwać wodą,
- w czasie dojrzewania (a szczególnie w czasie wiązania betonu) ochrony zabetonowanych elementów przed uderzeniami i drganiami.

Obowiązują zasady pielęgnacji materiałów budowlanych wiązanych cementem. Jeżeli producent materiałów nie podaje inaczej w Kartach Technicznych, zaprawę należy pielęgnować przez okres min. 5 dni.

Czas trwania pielęgnacji dobierać w zależności od warstwy naprawczej oraz warunków atmosferycznych.

5.8.7 Uwagi dodatkowe do wykonania

W czasie wykonywania robót należy chronić skórę i oczy przed zapyleniem. Należy używać ubrań, okularów i rękawic ochronnych. Należy przestrzegać zaleceń dotyczących bezpieczeństwa pracy podanych przez producenta.

Materiał w stanie sypkim nie powinien dostać się do kanalizacji, gruntu ani wód gruntowych. Należy zawsze doprowadzić do związania resztek materiału przy użyciu około 15-20% wody. Materiał związany może być usuwany jak zwykły gruz betonowy.

Przyrządy robocze można czyścić zwykłą wodą. Resztki materiału i pojemniki usunąć zgodnie z odpowiednimi przepisami.

5. KONTROLA JAKOŚCI ROBÓT.

6.1. OGÓLNE ZASADY KONTROLI JAKOŚCI ROBÓT

Ogólne zasady kontroli jakości robót podano w ST DM.00.00.00 „Wymagania ogólne” pkt 6.

6.2. BADANIA PRZED PRZYSTĄPIENIEM DO ROBÓT

Przed przystąpieniem do robót Wykonawca powinien:

- uzyskać wymagane dokumenty, dopuszczające wyroby budowlane do obrotu i powszechnego stosowania (certyfikaty zgodności, deklaracje zgodności, aprobaty techniczne, ew. badania materiałów wykonane przez dostawców itp.), potwierdzające zgodność materiałów z wymaganiami pktu 2 niniejszej specyfikacji,
- ew. wykonać własne badania właściwości materiałów przeznaczonych do wykonania robót,

określone w pktcie 2 lub przez Inżyniera.

Wszystkie dokumenty oraz wyniki badań Wykonawca przedstawi Inżynierowi do akceptacji.

Podczas robót Wykonawca zobowiązany jest prowadzić protokół wykonania naprawy powierzchni betonowej, w którym podaje wszystkie niezbędne informacje o warunkach atmosferycznych, stanie używanych materiałów, parametrach technologicznych wbudowania materiałów, ilości zastosowanych materiałów oraz wyniki badań wykonanych powłok.

6.3. KONTROLA JAKOŚCI MATERIAŁÓW

Kontrolę wytwarzania materiałów prowadzi producent w ramach nadzoru wewnętrznego. Za sprawdzenie przydatności materiałów oraz jakości wbudowania odpowiada Wykonawca.

Akceptacja materiałów następuje na podstawie Polskich Norm lub, w wypadku ich braku, aprobat technicznych i sprawdzeniu ich na zgodność z wymaganiami specyfikacji technicznej. Wykonawca przedstawi Inżynierowi certyfikat zgodności lub deklaracje zgodności danej partii materiału z Polską Normą lub aprobatą techniczną, a także kartę techniczną materiału. Na żądanie Inżyniera Wykonawca przedstawi aktualne wyniki badań materiałów wykonanych w ramach nadzoru wewnętrznego przez producenta.

Przed zastosowaniem materiałów Wykonawca zobowiązany jest sprawdzić:

- nr produktu,
- stan opakowań materiału,
- warunki przechowywania materiału,
- datę produkcji i datę przydatności do stosowania.

Dodatkowo po otwarciu pojemnika z materiałem Wykonawca powinien ocenić jego wygląd. Podczas przygotowywania materiałów do użycia należy sprawdzać zachowanie proporcji mieszania składników i zachowania czasu mieszania składników. Należy też kontrolować zachowanie czasu nakładania materiałów i odstępy czasowe pomiędzy układaniem kolejnych warstw.

6.4. KONTROLA PRZYGOTOWANIA PODŁOŻA

Podłoże betonowe podlegające naprawie powinno być jednorodne, czyste, wolne od mleczka cementowego, piasku, pyłów, olejów i tłuszczów, a także oczyszczone z odstających grudek związanego betonu, skorodowanych, luźnych części betonu, starych powłok ochronnych i innych elementów pogarszających przyczepność.

Jeżeli producent materiału nie podaje inaczej w karcie technicznej stosowanego materiału, przygotowane podłoże powinno spełniać następujące wymagania:

- wytrzymałość na ściskanie podłoża betonowego w konstrukcjach nowo zbudowanych obiektów (elementów) powinna być nie mniejsza niż wynikająca z przyjętej klasy betonu, dla obiektów remontowanych powinna ≥ 25 MPa,
- wytrzymałość na odrywanie wg normy PN-EN 1542:2000 prawidłowo przygotowanego podłoża betonowego powinna wynosić:
 - wartość średnia $\geq 1,5$ MPa,
 - wartość minimalna 1,0 MPa.

Należy wykonać jedno oznaczenie wytrzymałości na odrywanie betonu w podłożu na każde 25 m² powierzchni oczyszczonego podłoża, przy czym minimalna liczba oznaczeń wynosi 5 dla jednego obiektu.

Jeżeli wartość pojedynczego oznaczenia jest niższa niż 1.0MPa, należy wykonać dodatkowe oznaczenie obok w odległości około 1m. W przypadku gdy dodatkowe oznaczenie spełni warunek minimalnej wytrzymałości na odrywanie i równocześnie wartość średnia z wszystkich oznaczeń nie będzie niższa niż 1.5MPa, to należy uznać, iż warunek wytrzymałości podłoża betonowego na odrywanie został spełniony.

Odkryte zbrojenie powinno być oczyszczone do stopnia czystości wymaganego przez producenta materiałów naprawczych (zwykle do stopnia Sa ½ wg PN-EN ISO 8501-1:2008) i pokryte środkiem antykorozyjnym zgodnie z pktem 5.

Wykonawca zobowiązany jest przedstawić Inżynierowi do akceptacji wyniki badań podłoża.

W przypadku powstania jakichkolwiek wątpliwości, należy wykonać dodatkowe pomiary w miejscach wskazanych przez Inżyniera.

6.5. BADANIA W TRAKCIE WYKONYWANIA ROBÓT

W czasie robót Wykonawca powinien prowadzić systematyczne badania kontrolne i dostarczać wyniki tych badań Inżynierowi. W trakcie prowadzenia robót należy w sposób ciągły kontrolować temperaturę i odpowiednią suchość bądź wilgotność podłoża, a również odpowiednie przygotowanie mieszanek.

6.6. KONTROLA WYKONANIA PRAC NAPRAWCZYCH

Kontrola wykonania prac naprawczych obejmuje:

- badanie wytrzymałości naprawy na odrywanie od podłoża,
- sprawdzenie podstawowych wymiarów geometrycznych naprawianego elementu,
- sprawdzenie grubości otuliny zbrojenia.

Ad a) Naprawione powierzchnie, po odpowiednim stwardnieniu zaprawy, Wykonawca powinien zbadać w obecności Inżyniera przez ostukiwanie. W przypadku złej przyczepności naprawy do betonu występuje specyficzny dźwięk. Badanie wytrzymałości wykonanej naprawy na odrywanie od podłoża należy wykonać wg PN-EN 1542:2000. Należy wykonać co najmniej 1 pomiar na 25 m² wykonanej naprawy, lecz nie mniej niż 5 dla elementu.

Miejsca pomiarowe wskazuje Inżynier. Wartość średnia ze wszystkich pomiarów nie powinna być mniejsza niż 1,5 MPa, minimalna wartość pojedynczego pomiaru nie powinna być mniejsza niż 1,0 MPa, przy czym przełom musi przebiegać w betonie. Jeżeli wartość pojedynczego pomiaru jest mniejsza niż 1,0 MPa wówczas należy wykonać dodatkowy pomiar obok, w miejscu również wskazanym przez Inżyniera.

W przypadku, gdy dodatkowy pomiar spełni warunek minimalnej wytrzymałości na odrywanie i równocześnie wartość średnia ze wszystkich pomiarów nie będzie mniejsza niż 1,5 MPa, to można uznać, że warunek wytrzymałości na odrywanie został spełniony. Miejsca uszkodzone podczas badań należy naprawić przy użyciu tej samej zaprawy, która była stosowana do napraw, zachowując wymagania technologiczne odnośnie jej stosowania. W czasie prac należy także dążyć do odtworzenia, w miejscu wykonywania naprawy, charakteru istniejącej faktury.

Ad b) Sprawdzenie podstawowych wymiarów geometrycznych należy wykonać zgodnie z PN-S-10040:1999.

Ad c) Po zakończeniu naprawy należy sprawdzić wykonaną otulinę zbrojenia w naprawianym elemencie metodami nieniszczącymi, pod kątem zachowania wartości założonych w projekcie naprawy. Z kontroli robót Wykonawca sporządzi protokół.

6.7. KONTROLA PO WYKONANIU ROBÓT

Jakość wykonanej naprawy ocenia Inżynier po sprawdzeniu wyglądu i na podstawie przedstawionych przez Kierownika dzienników wykonania naprawy powierzchniowej.

Zakres badań kontrolnych ustala Inżynier. W szczególności może on uznać za wystarczające raporty i protokoły z badań wykonywanych przez Wykonawcę.

Badanie wytrzymałości wykonanej naprawy na odrywanie od podłoża należy wykonać wg PN-EN 1542:2000. Miejsca uszkodzone podczas badań należy naprawić przy użyciu tej samej zaprawy, która była stosowana do napraw, zachowując wymagania technologiczne odnośnie jej stosowania. W czasie prac należy dążyć do odtworzenia, w miejscu wykonania naprawy, charakteru istniejącej faktury.

Sprawdzenie podstawowych wymiarów geometrycznych należy wykonać zgodnie z PN-S-10040:1997. Po zakończeniu naprawy wskazane jest sprawdzenie wykonanej otuliny zbrojenia w naprawianym elemencie, metodami nieniszczącymi, pod kątem zachowania wartości założonych w projekcie.

Inżynier może pobierać próbki materiałów i prowadzić badania niezależnie od Wykonawcy na swój koszt. Jeżeli wyniki niezależnych badań wykażą, że badania Wykonawcy są niewiarygodne, to Inżynier może polecić Wykonawcy lub niezależnemu laboratorium przeprowadzenie powtórnych lub dodatkowych badań albo może opierać się wyłącznie na własnych badaniach przy ocenie zgodności materiałów i robót z niniejszą specyfikacją. Całkowite koszty takich powtórnych lub dodatkowych badań i pobierania próbek zostaną poniesione przez Wykonawcę.

Wszystkie wyżej wymienione badania wykonawca wykonuje w obecności Inżyniera, a wyniki załącza do dokumentacji powykonawczej.

OBMIAR ROBÓT.

7.1. OGÓLNE ZASADY OBMIARU

Ogólne zasady obmiaru robót podano w ST DM.00.00.00. "Wymagania Ogólne".

7.2. SZCZEGÓŁOWE ZASADY OBMIARU ROBÓT

Jednostką obmiaru jest 1m² naprawionej powierzchni przy uwzględnieniu faktycznego zużycia materiałów naprawczych, przy uwzględnieniu wykonania wszystkich robót wyszczególnionych w Przedmiarze.

Budowa i rozbiórka rusztowań, pomostów, przygotowanie powierzchni i wywóz materiałów odpadowych nie podlega osobnemu obmiarowi i mieści się w jednostce obmiaru.

Płaci się za wykonaną ilość jednostek, wg. rzeczywistego obmiaru.
Wszystkie rozbieżności z ilością podaną w projekcie i ST musi zaakceptować Inżynier.

Obmiar robót odbywa się w obecności Inżyniera i wymaga jego akceptacji.

ODBIÓR ROBÓT.

8.1. OGÓLNE ZASADY ODBIORU ROBÓT

Ogólne zasady odbioru robót podano w ST D.00.00.00 „Wymagania ogólne”

8.2. ODBIOROWI PODLEGAJĄ:

- Wykonane rusztowania i pomosty robocze
- podłoże betonowe,
- zakres i kształt odkucia,
- naprawione i zabezpieczone zbrojenie,
- wykonana warstwa naprawy

Do odbioru Wykonawca przedstawia wszystkie wyniki pomiarów i badań z bieżącej kontroli materiałów i robót. Odbioru dokonuje Inżynier na podstawie oględzin, pomiarów i wyników badań Wykonawcy.

Roboty uznaje się za wykonane zgodnie z dokumentacją projektową, ST i wymaganiami Inżyniera, jeżeli wszystkie pomiary i badania z zachowaniem tolerancji wg punktu 6 dały wyniki pozytywne.

- Inżynier zleci Wykonawcy lub niezależnemu laboratorium przeprowadzenie uzupełniających badań pomiarów wtedy gdy:
- zakres lub częstotliwość badań Wykonawcy są niezgodne z niniejszą specyfikacją.

istnieją jakiegokolwiek wątpliwości co do jakości robót lub rzetelności badań Wykonawcy. Koszty tych badań ponosi Wykonawca tylko w przypadku gdy ich wyniki potwierdzą wątpliwości

Inżyniera.

W przypadku stwierdzenia wad Inżynier ustali zakres wykonania robót poprawkowych, według zasad określonych w niniejszej specyfikacji. Inżynier może uznać wadę za nie mającą zasadniczego wpływu na cechy eksploatacyjne obiektu i ustalić zakres i wielkość potrąceń za obniżoną jakość.

Roboty poprawkowe Wykonawca wykona na własny koszt w terminie ustalonym z Inżynierem. Czynność odbioru winna być udokumentowana odpowiednim protokołem, zgodnie z przyjętymi w ST

D.00.00.00. zasadami.

Podstawą odbioru jest pisemne stwierdzenie Inżyniera w Dzienniku Budowy o wykonaniu robót zg z projektem i ST.

8.3. ODBIÓR ROBÓT ZANIKAJĄCYCH I ULEGAJĄCYCH ZAKRYCIU

Odbiorowi robót zanikających i ulegających zakryciu podlegają:

- przygotowanie podłoża do wykonania naprawy,
- przygotowanie zbrojenia - oczyszczenie i nałożenie materiału antykorozyjnego,
- nałożenie warstwy szpempnej.

Odbiór tych robót powinien być zgodny z wymaganiami ST D.00.00.00 „Wymagania ogólne” oraz niniejszej ST.

- PODSTAWA PŁATNOŚCI.

9.1. OGÓLNE WARUNKI PŁATNOŚCI

Ogólne warunki płatności podane są w ST D.00.00.00.

9.2. SZCZEGÓŁOWE WARUNKI PŁATNOŚCI.

Cena jednostki obmiarowej obejmuje:

- roboty przygotowawcze i pomiarowe,
- zakup, dostawę i magazynowanie materiałów, konstrukcji lub wyrobów potrzebnych do wykonania robót,
- przygotowanie podłoża do nakładania powłoki,
- przygotowanie zbrojenia - oczyszczenie, ewentualne wzmocnienie i nałożenie materiału antykorozyjnego,
- nałożenie warstwy szpempnej,
- nałożenie zaprawy naprawczej,
- nałożenie warstwy wyrównawczej,
- pielęgnację naprawy,
- wykonanie i rozbiórkę rusztowań, pomostów roboczych, urządzeń pomocniczych, niezbędnych do wykonania robót,
- zapewnienie bezpieczeństwa robót i ochrony środowiska,
- wykonanie badań,
- uporządkowanie miejsca robót.

9.3. SPOSÓB ROZLICZENIA ROBÓT TYMCZASOWYCH I PRAC TOWARZYSZĄCYCH

Cena wykonania robót określonych niniejszą ST obejmuje:

- roboty tymczasowe, które są potrzebne do wykonania robót podstawowych, ale nie są przekazywane Zamawiającemu i są usuwane po wykonaniu robót podstawowych,
- prace towarzyszące, które są niezbędne do wykonania robót podstawowych, niezaliczane do robót tymczasowych, jak geodezyjna obsługa robót, placu budowy itd.

9.4. SZCZEGÓŁOWY ZAKRES ROBÓT OBJĘTYCH PŁATNOŚCIĄ:

wg przedmiaru.

10. PRZEPISY ZWIĄZANE.

PN-EN 196-1:2006	Metody badania cementu. Część 1: Oznaczanie wytrzymałości
PN-EN 1542:2000	Wyroby i systemy do ochrony i napraw konstrukcji betonowych. Metody badań. Pomiar przyczepności przez odrywanie
PN-EN 1770:2000	Wyroby i systemy do ochrony i napraw konstrukcji betonowych. Metody badań.
Oznaczanie współczynnika rozszerzalności cieplnej	
PN-EN 12617-4:2004	Wyroby i systemy do ochrony i napraw konstrukcji betonowych. Metody badań. Część 4: Oznaczanie skurczu i wydłużenia
PN-B-06250:1988	Beton zwykły
PN-B-01807:1988	
PN-B-04500:1985 PN-EN ISO 8501-1:2008	Antykorozyjne zabezpieczenia w budownictwie. Konstrukcje betonowe i żelbetowe. Zasady diagnostyki konstrukcji.
PN-S-10042:1991	Zaprawy budowlane. Badanie cech fizycznych i wytrzymałościowych
PN-S-10040:1999	Przygotowanie podłoży stalowych przed nakładaniem farb i podobnych produktów. Wzrokowa ocena czystości powierzchni. Część 1: Stopnie skorodowania i stopnie przygotowania niepokrytych podłoży stalowych oraz podłoży stalowych po całkowitym usunięciu wcześniej nałożonych powłok
PN-S-10042	Obiekty mostowe. Konstrukcje betonowe, żelbetowe i sprężone. Projektowanie
PN-S-10040	Obiekty mostowe. Konstrukcje betonowe, żelbetowe i sprężone. Wymagania i badania
PN-B-01807	
PN-B-01814	Obiekty mostowe. Konstrukcje betonowe, żelbetowe i sprężone. Projektowanie. Żelbetowe i betonowe konstrukcje mostowe. Wymagania i badania. Antykorozyjne zabezpieczenia w budownictwie. Konstrukcje betonowe i żelbetowe. Zasady diagnostyki konstrukcji.
	Antykorozyjne zabezpieczenia w budownictwie. Konstrukcje betonowe i żelbetowe. Metoda badania przyczepności powłok ochron

M 20.03.01

**OCZYSZCZENIE STRUMIENIOWO – CIERNE
(PIASKOWANIE)**

1.0 WSTĘP

1.1. Przedmiot specyfikacji

Przedmiotem niniejszej specyfikacji s wymagania dotyczące wykonania i odbioru robót związanych z oczyszczeniem powierzchni betonowych związanej z remontem istniejącej ścianki oporowej w związku z budową chodnika w ciągu drogi wojewódzkiej nr 339 w miejscowości Warzęgowo, Gmina Wołów.

1.2. Zakres stosowania SST

Szczegółowa specyfikacja stanowi dokument przetargowy i kontraktowy przy zlecaniu i realizacji robót wymienionych w punkcie 1.1.

1.3. Zakres robót objętych SST

Ustalenia zawarte w niniejszej specyfikacji dotyczą zasad prowadzenia robót związanych z piaskowaniem powierzchni betonowych oraz stalowych określonych w dokumentacji projektowej

1.4. Ogólne wymagania robót

Wykonawca jest odpowiedzialny za jakość stosowanych materiałów i wykonywanych robót oraz za ich zgodność z dokumentacją, SST oraz zaleceniami Inspektora Nadzoru.

2.0 MATERIAŁY

Materiał cierny – piasek kopalniany ostrokrawędziowy lub rzeczny, suchy, pozbawiony gliny i innych zanieczyszczeń. Ziarna piasku powinny posiadać wymiar od 2-3,5mm, a więc mogą być większe od ziaren materiału do czyszczenia stali, których wymiar waha się od 0,8 do 2mm.

3.0 SPRZĘT

Sprzęt do wykonywania robót:

2. piaskarnia do czyszczenia metali,
3. sprężarka powietrza,
4. ciągnik kołowy,
5. przyczepa skrzyniowa akceptowana przez Inspektora Nadzoru.

4.0 TRANSPORT

Nie określa się warunków transportu.

5.0 WYKONANIE ROBÓT

Wykonanie robót obejmuje piaskowanie wszystkich elementów – betonu podlegających naprawie lub reprofiliacji. Piaskowanie powinno być prowadzone przy stosowaniu pełnej wartości ciśnienia celem osiągnięcia powierzchni czystej, o wymaganej wytrzymałości na odrywanie. Oczyszczone powierzchnie należy odpylić przez przedmuchiwanie ich sprężonym powietrzem.

6.0 KONTROLA JAKO CI ROBÓT

Kontrola jako ci robót obejmuje:

A/ Wizualną ocenę wykonanego oczyszczenia.

Ocenia się brak zwierzelin, złuszczeń, zanieczyszczeń olejami, smarami, organicznych, B/ Sprawdzenie wytrzymałości na odrywanie.

Określenie wytrzymałości wykonuje się za pomocą przyrządu do oznaczania wytrzymałości na odrywanie w 5 miejscach wskazanych przez Inspektora Nadzoru. Z badania sporządza się protokół.

Wytrzymałość na odrywanie winna wynosić:

- dla uzupełnienia ubytków zaprawami/betonem – wartość średnia >1,5 MPa
- wartość minimalna 1,0 MPa
- dla powłok ochronnych bez i z minimalną zdolnością pokrywania zarysów - wartość średnia > 1,0 MPa
- wartość minimalna 0,6 MPa
- dla powłok ochronnych z podwyższoną zdolnością pokrywania zarysów na powierzchniach nie obciążonych ruchem
 - wartość średnia >1,3 MPa
 - wartość minimalna 0,8 MPa
- 4. dla powłok ochronnych z podwyższoną zdolnością pokrywania zarysów na powierzchniach obciążonych ruchem
 - wartość średnia >1,5 MPa
 - wartość minimalna 1,0 MPa.

7.0 OBMIAR ROBÓT

Jednostką obmiaru jest:

- oczyszczonej konstrukcji betonowej pod malowanie - 1 m²
- oczyszczenie powierzchni betonu przed położeniem izolacji - 1 m²
- oczyszczenie przed ułożeniem nawierzchni na chodnikach - 1 m²

8.0 ODBIÓR ROBÓT

Roboty powinny być wykonane zgodnie z dokumentacją projektową, SST oraz pisemnymi decyzjami Inspektora Nadzoru.

Odbiór robót na zasadach odbioru robót zanikowych lub ulegających zakryciu.

9.0 PODSTAWA PŁATNOŚCI

Cena jednostkowa uwzględnia:

- dostarczenie niezbędnych czynników produkcji
- wykonanie oczyszczenia wszystkich powierzchni przewidzianych w dokumentacji projektowej
- oczyszczenie stanowiska pracy.
- uporządkowanie placu budowy

M.13.03.02

PREFABRYKOWANE SCHODY SKARPOWE

1. WSTĘP

1.1. Przedmiot ST

Przedmiotem niniejszej szczegółowej specyfikacji technicznej (SST) są wymagania dotyczące wykonania i odbioru robót związanych z wykonaniem prefabrykowanych schodów służących jako dojścia do posesji w związku z budową chodnika w ciągu drogi wojewódzkiej nr 339 w miejscowości Warzęgowo, Gmina Wołów.

1.2. Zakres stosowania ST

Specyfikacja techniczna (ST) stanowi obowiązującą podstawę opracowania jako dokument przetargowy i kontraktowy przy zleceniu i realizacji robót wymienionych w punkcie 1.1.

1.3. Zakres robót objętych ST

Ustalenia zawarte w niniejszej Specyfikacji mają zastosowanie przy wykonaniu prefabrykowanych schodów służących jako dojście do posesji ze względu na powstałą dużą różnicę wysokości zgodnie z Dokumentacją Projektową.

1.4. Określenia podstawowe

1.4.1. Prefabrykat żelbetowy - element z betonu uzbrojony stalą niesprężoną, wykonany w formie, poza miejscem i przed czasem jego wbudowania, bez względu na to, czy został wykonany na placu budowy czy w wytwórni.

1.4.2. Określenia podstawowe są zgodne z obowiązującymi, odpowiednimi polskimi normami i z definicjami podanymi w SST D-00.00.00 „Wymagania ogólne” pkt 1.4..

1.5. Wymagania dotyczące robót

Wymagania dotyczące robót podano w ST D-00.00.00 pkt 1.5.

2. MATERIAŁY

2.1. Wymagania dotyczące materiałów

Wymagania dotyczące materiałów, ich pozyskiwania i składowania, podano w ST D-00.00.00 pkt 2.

2.2. Elementy prefabrykowane

Elementy prefabrykowane (stopnie schodów oraz obrzeża) należy wykonać z betonu B30 (C25/30), stosując materiały odpowiadające podanym wymaganiom:

- nasiąkliwość - do 4% - badanie wg PN-B-06250,
- mrozoodporność - ubytek masy nie większy od 5%, spadek wytrzymałości na ściskanie nie większy niż 20% po 150 cyklach zamrażania i odmrażania (F150) - badanie wg PN-B-06250,

2.3. Ławy

Żwir na ławy powinien spełniać wymagania PN-B-11111.

Do ławy żwirowo-cementowej należy stosować cement spełniający wymagania PN-EN 197-1.

Woda do podsypki żwirowo-cementowej powinna spełniać wymagania PN-EN 1008.

2.4. Zaprawa cementowa

Do zaprawy cementowej należy stosować cement spełniający wymagania PN-EN 197-1, wodę wg PN-B-32250 (ew. PN-EN 1008) i piasek wg PN-B-06711.

3. SPRZĘT

3.1. Wymagania dotyczące sprzętu

Wymagania dotyczące sprzętu podano w ST D-00.00.00 pkt 3.

4. TRANSPORT

4.1. Wymagania dotyczące transportu

Wymagania dotyczące transportu podano w ST D-00.00.00 pkt 4.

4.2. Transport materiałów

Materiały i sprzęt mogą być przewożone dowolnymi środkami transportu zaakceptowanymi przez Inżyniera w sposób zabezpieczający je przed uszkodzeniem.

Podczas przestawiania elementów i ich transportu niedopuszczalne są uderzenia i wstrząsy mogące spowodować mechaniczne uszkodzenie krawędzi

5. WYKONANIE ROBÓT

5.1. Zasady wykonania robót

Zasady wykonania robót podano w ST D-00.00.00 pkt 5.

5.2. Wykonanie koryta pod ławę

Roboty należy rozpocząć od wykonania koryta pod ławę żwirową i ławę żwirowo-cementową pod stopień podwalinowy. Dno koryta należy zagęścić do wskaźnika zagęszczenia $I_s \geq 1,0$ wg Proctora. Wymiary koryta powinny być zgodne z dokumentacją projektową z tolerancją ± 1 cm. Równość podłoża należy sprawdzać łatą 4-metrową – prześwit pod łatą nie powinien przekraczać 1 cm.

5.3. Wykonanie ławy

Ławę żwirową i żwirowo-cementową rozściela się na podłożu przygotowanym, jak w punkcie 5.2. Wskaźnik zagęszczenia ławy żwirowej min. 0,95, a grubość min. 10cm. Do ławy żwirowo-cementowej należy stosować mieszankę cementu i żwiru w stosunku 1:4.

Dopuszczalne odchyłki od zaprojektowanej grubości podsypki nie powinny przekraczać ± 1 cm.

Podsypkę żwirowo-cementowo przygotowuje się w betoniarkach, a następnie układa się na uprzednio zwilżonym podłożu.

5.4. Wykonanie prefabrykatów

Wymiary prefabrykatów zgodnie z Dokumentacją Projektową.

Powierzchnie elementów powinny być gładkie, bez raków, pęknięć i rys; dopuszcza się drobne pory jako pozostałości po pęcherzykach powietrza - których głębokość nie przekracza 2mm.

5.5. Montaż prefabrykatów

Elementy prefabrykowane należy montować w miejscu określonym w Dokumentacji Projektowej. Stopnie należy układać na zwilżonej ławie żwirowej lekko ubijając, zachowując ostrożność, aby nie uszkodzić ich powierzchni. Stopnie łączyć zaprawą cementową.

Obrzeża cm należy ustawiać w uprzednio wykonanym korycie na podsypce (ławie) cementowo-piaskowej

6. KONTROLA JAKOŚCI ROBÓT

6.1. Zasady kontroli jakości robót

Zasady kontroli jakości robót podano w ST D-00.00.00 pkt 6.

Sprawdzeniu podlegają:

materiały użyte do wykonania schodów – powinny spełniać wymagania podane w pkt.2 niniejszej STWiORB,

prawidłowość wykonania schodów zgodnie z Dokumentacją Projektową i pkt.5 niniejszej STWiORB:

- wykonanie koryta, ułożenie i zagęszczenie podsypki żwirowej,
- wymiary i wygląd zewnętrzny elementów.

Dopuszczalne odchyłki wymiarów prefabrykatów wynoszą:

- długość prefabrykatów $\pm 5\text{mm}$
- szerokość prefabrykatów $\pm 5\text{mm}$.

7. OBMIAR ROBÓT

7.1. Zasady obmiaru robót

Zasady obmiaru robót podano w ST D-00.00.00 pkt 7.

7.2. Jednostka obmiarowa

Jednostką obmiarową jest m (metr). Długość schodów mierzy się po długości skarpy. W cenie jednostkowej uwzględnia się montaż i rozbiórkę potrzebnych rusztowań i urządzeń do montażu oraz wykonanie złączy.

8. ODBIÓR ROBÓT

8.1. Ogólne zasady

Ogólne zasady odbioru Robót podano w STWiORB DM.00.00.00 „Wymagania ogólne” pkt.8.

8.2. Odbiór schodów prefabrykowanych

Roboty uznaje się za wykonane zgodnie z dokumentacją projektową, STWiORB i wymaganiami Inżyniera, jeżeli wszystkie pomiary i badania z zachowaniem tolerancji według pkt.6 dały wyniki pozytywne. Odbiór prefabrykatu po zmontowaniu.

W przypadku niezgodności, choć jednego elementu robót z wymaganiami, roboty uznaje się za niezgodne z Dokumentacją Projektową i Wykonawca zobowiązany jest do ich poprawy na własny koszt.

9. PODSTAWA PŁATNOŚCI

9.1. Ogólne ustalenia dotyczące podstawy płatności

Ogólne ustalenia dotyczące podstawy płatności podano w SST D-00.00.00 „Wymagania ogólne” pkt 9.

9.2. Cena jednostki obmiarowej

Cena jednostkowa obejmuje w szczególności:

- opracowanie wszystkich opracowań wymienionych w pkt.5 niniejszej STWiORB wraz z niezbędnymi

- uzgodnieniami; – wykonanie wszystkich czynności określonych w niniejszej STWiORB oraz wynikających z opracowań wykonanych przez Wykonawcę, wymienionych w pkt. 5 niniejszej STWiORB;
- sporządzenie Projektu Technologicznego Wykonania i Montażu Prefabrykatów i uzgodnienie powyższego projektu z Inżynierem,
 - zapewnienie niezbędnych czynników produkcji,
 - zastosowanie materiałów pomocniczych koniecznych do prawidłowego wykonania robót lub wynikających z przyjętej technologii robót,
 - zakup i dostarczenie na plac budowy wszystkich niezbędnych materiałów,
 - wykonanie koryta,
 - wykonanie ławy żwirowej i żwirowo-cementowej wraz z jej zagęszczeniem,
 - dostarczenie i montaż prefabrykatów,
 - wykonanie i rozbiórkę rusztowań, pomostów roboczych i innych urządzeń pomocniczych niezbędnych do wykonania lub zabezpieczenia robót prowadzonych przy odbywającym się ruchu drogowym na obiekcie lub pod obiektem,
 - wykonanie badań i pomiarów,
 - oczyszczenie terenu robót z odpadów, stanowiących własność Wykonawcy i usunięcie ich poza pas drogowy
 - oznakowanie miejsca robót i utrzymanie.

10. PRZEPISY ZWIĄZANE

10.1. Normy

- PN-B-06250 Beton zwykły.
 PN-B-06711 Kruszywa mineralne. Piaski do zapraw budowlanych.
 PN-B-11111 Kruszywa mineralne. Kruszywo naturalne do nawierzchni drogowych. Żwir i mieszanka.
 PN-B-32250 Materiały budowlane. Woda do betonów i zapraw.
 PN-EN 197-1 Cement. Część 1: Skład, wymagania i kryteria zgodności dotyczące cementu powszechnego użytku
 PN-EN 1008 Woda zarobowa do betonu. Specyfikacja pobierania próbek, badanie i ocena przydatności wody zarobowej do betonu, w tym wody odzyskanej z procesów produkcji betonu.
- BN-77/8931-12 PN- Oznaczanie wskaźnika zagęszczenia gruntu
 B-04481:1988 PN- Grunty budowlane. Badanie próbek gruntu
 B-06711:1979 PN- Kruszywa mineralne. Piaski do zapraw budowlanych
 B-06712:1986 PN- Kruszywa mineralne do betonu
 EN 1008:2004 Woda zarobowa do betonów. Specyfikacja pobierania próbek, badanie i ocena przydatności wody zarobowej do betonu, w tym wody odzyskanej z procesów produkcji betonu
- PN-B-10021:1980 Prefabrykaty budowlane z betonu. Metody pomiaru cech geometrycznych
 PN-B-11113:1996 Kruszywa mineralne. Kruszywo naturalne do nawierzchni drogowych. Piaski.

10.2. Inne dokumenty

Katalog Detali Mostowych, Generalna Dyrekcja Dróg Krajowych i Autostrad

D-10.01.01

**MUR OPOROWY Z ŻELBETOWYCH
ELEMENTÓW PREFABRYKOWANYCH**

1. WSTĘP

1.1. Przedmiot ST

Przedmiotem niniejszej szczegółowej specyfikacji technicznej (SST) są wymagania dotyczące wykonania i odbioru robót związanych z wykonaniem muru oporowego z żelbetowych elementów prefabrykowanych typu „L” w związku z budową chodnika w ciągu drogi wojewódzkiej nr 339 w miejscowości Warzęgowo, Gmina Wołów.

1.2. Zakres stosowania ST

Specyfikacja techniczna (ST) stanowi obowiązującą podstawę opracowania jako dokument przetargowy i kontraktowy przy zleceniu i realizacji robót wymienionych w punkcie 1.1.

1.3. Zakres robót objętych ST

Ustalenia zawarte w niniejszej specyfikacji dotyczą zasad prowadzenia robót związanych z wykonaniem muru oporowego z żelbetowych elementów prefabrykowanych typu „L” o wys. 2,2 m. (dokładną wysokość elementów prefabrykowanych należy dobrać w oparciu o dostępne wymiary elementów w ofercie ich producenta).

1.4. Określenia podstawowe

1.4.1. Mur oporowy - budowla utrzymująca w stanie stateczności uskok naziomu gruntów rodzimych lub nasypowych albo innych materiałów rozdrobnionych.

1.4.2. Określenia podstawowe są zgodne z obowiązującymi, odpowiednimi polskimi normami i z definicjami podanymi w SST D-00.00.00 „Wymagania ogólne” pkt 1.4..

1.5. Wymagania dotyczące robót

Wymagania dotyczące robót podano w ST D-00.00.00 pkt 1.5.

2. MATERIAŁY

2.1. Wymagania dotyczące materiałów

Wymagania dotyczące materiałów, ich pozyskiwania i składowania, podano w ST D-00.00.00 pkt 2.

2.2. Żelbetowe elementy prefabrykowane

Mur oporowy należy wykonać z żelbetowych elementów prefabrykowanych spełniających wymagania ujęte w Rozporządzeniu MTiGM z 30 maja 2000 r. w sprawie warunków technicznych, jakim powinny odpowiadać drogowe obiekty inżynierskie i ich usytuowanie (Dz.U. nr 63 z 3 sierpnia 2000 r.).

Orientacyjna wysokość żelbetowych elementów prefabrykowanych typu „L” wynosi 2,2m. (dokładną wysokość elementów prefabrykowanych należy dobrać w oparciu o dostępne wymiary elementów w ofercie ich producenta). Klasa betonu w elementach prefabrykowanych min. B 30. Zbrojenie elementów – stal zgodnie z obliczeniami statycznymi i wymogami producenta elementów.

Kształt i wymiary żelbetowych elementów prefabrykowanych powinny być zgodne z dokumentacją projektową. Odchyłki wymiarowe prefabrykatów powinny odpowiadać PN-B-02356 [4] według 7 klasy:

Wymiar elementu, mm	Tolerancja wymiaru, mm
od 300 do 900	10
od 900 do 3000	12
od 3000 do 9000	16

Powierzchnie elementów powinny być gładkie, bez raków, pęknięć i rys. Dopuszcza się drobne pory o głębokości do 5 mm jako pozostałości po pęcherzykach powietrza i wodzie.

Elementy należy składać na wyrównanym, utwardzonym i odwodnionym podłożu. Poszczególne rodzaje elementów powinny być składowane oddzielnie.

Warunkiem dopuszczenia do stosowania żelbetowych elementów prefabrykowanych w budownictwie drogowym jest spełnienie wymogów ustawy o wyrobach budowlanych.

2.3. Kruszywo stabilizowane cementem

Materiał wg SST 04.01.02. „Podbudowa z piasku stabilizowanego cementem”.

2.4. Materiały izolacyjne

Do izolacji murów oporowych można stosować następujące materiały:

- a) lepik asfaltowy stosowany na zimno wg PN-B-24620 [29],
- b) roztwór asfaltowy do gruntowania powierzchni ścian przed ułożeniem właściwej powłoki izolacyjnej wg PNB-24622 [30],
- c) lepik asfaltowy z wypełniaczami stosowany na gorąco wg PN-B-24625 [31],
- d) asfaltową emulsję kationową do gruntowania powierzchni wg BN-71/6771-02 [54],
- e) emulsję asfaltową wg BN-82/6753-01 [53],
- f) kit asfaltowy uszczelniający wg PN-B-30175 [33],
- g) papę asfaltową na tekturze budowlanej wg PN-B-27617 [32],
- h) papę asfaltową termozgrzewalną na osnowie z włókniny/tkaniny szklanej lub poliestrowej wg BN-87/6751-04 [52],
- i) inne materiały izolacyjne posiadające aprobatę techniczną wydaną przez uprawnioną jednostkę.

Zastosowane materiały izolacyjne muszą być zaakceptowane przez Inżyniera.

3. SPRZĘT

3.1. Wymagania dotyczące sprzętu

Wymagania dotyczące sprzętu podano w ST D-00.00.00 pkt 3.

3.2. Sprzęt do wykonania murów oporowych

Wykonawca przystępujący do wykonania muru oporowego powinien wykazać się możliwością korzystania z następującego sprzętu:

- koparek,
- sprzętu do rozładunku i wbudowania żelbetowych elementów prefabrykowanych,
- zagęszczarek płytowych wibracyjnych,
- ubijaków ręcznych i mechanicznych.

4. TRANSPORT

4.1. Wymagania dotyczące transportu

Wymagania dotyczące transportu podano w ST D-00.00.00 pkt 4.

4.2. Transport materiałów

4.2.1. Transport elementów prefabrykowanych

Transport powinien odbywać się samochodami o gabarytach dostosowanych do prefabrykowanych ścianek. Składowanie elementów powinno odbywać się w pozycji wbudowania

5. WYKONANIE ROBÓT

5.1. Zasady wykonania robót

Zasady wykonania robót podano w ST D-00.00.00 pkt 5.

5.2. Zasady wykonywania muru oporowego

Mur oporowy należy wykonać zgodnie z dokumentacją projektową i SST. Wykonawca zobowiązany jest przedstawić do akceptacji Inżynierowi szczegółowe rozwiązania projektowe z wymaganiami odbioru robót dla brakujących w dokumentacji projektowej elementów muru oporowego.

Mur oporowy z żelbetowych elementów prefabrykowanych posadowiony będzie bezpośrednio na warstwie betonu podkładowego C8/10. Warunki posadowienia powinny spełniać wymagania normy PN-83/B-03010.

5.3. Wykopy fundamentowe

Jeśli w dokumentacji projektowej nie określono inaczej, wykopy pod mur oporowy mogą być wykonane ręcznie lub mechanicznie. Dopuszcza się wykonanie wykopu ręcznie do głębokości nie większej niż 2 m.

Wykonanie wykopu poniżej wód gruntowych bez odwodnienia wgłębnego jest dopuszczalne tylko do głębokości 1 m poniżej poziomu piezometrycznych wód gruntowych. W gruntach osuwających się należy wykonywać wykop ze skarpą zapewniającą stateczność lub stosować inne metody zabezpieczenia wykopu, zaakceptowane przez Inżyniera.

Roboty ziemne powinny odpowiadać wymaganiom PN-B-06050 [11].

Górna warstwa gruntu w dole fundamentowym powinna pozostać o strukturze nienaruszonej.

Dopuszczalne odchyłki wymiarów wykopu wynoszą:

- w planie + 10 cm i - 5 cm,
- rzędne dna wykopu ± 5 cm.

Nadmiar gruntu z wykopu należy odwieźć na miejsce odkładu lub rozplantować w pobliżu miejsca budowy.

5.4. Izolacja murów oporowych

Izolację należy wykonać zgodnie z dokumentacją projektową, SST. Izolację wykonuje się na powierzchni muru od strony gruntu lub materiału zasypowego.

Jeśli w dokumentacji projektowej, SST lub w instrukcji producenta prefabrykatów nie określono sposobu wykonania izolacji, to można ją wykonać poprzez dwu lub trzykrotne nałożenie na powierzchnię ściany płynnych materiałów izolacyjnych określonych w pkt 2.4.

Każda warstwa izolacji powinna tworzyć jednolitą, ciągłą powłokę przylegającą do powierzchni ściany lub do uprzednio ułożonej warstwy izolacji. Występowanie złuszczeń, spękań, pęcherzy itp. wad oraz stosowanie uszkodzonych materiałów rolowych jest niedopuszczalne. Warstwa izolacji powinna być chroniona od uszkodzeń mechanicznych.

Styki elementów prefabrykowanych należy uszczelnić przez wypełnienie styków odpowiednim materiałem trwale plastycznym lub wypełnienie zaprawą cementową zgodną z PN-B-14501 i przez założenie pasów papy termoizolacyjnej szer. min. 30 cm.

Materiały (stosować materiały dopuszczone do stosowania na obiektach mostowych) i sposób wykonania izolacji muszą być zaakceptowane przez Inżyniera.

5.5. Zasypywanie wykopu

Zasypywanie wykopu należy wykonywać gruntem z dokopu, warstwami o grubości dostosowanej do przyjętej metody zagęszczania gruntu, która to grubość nie powinna przekraczać:

- przy zagęszczaniu ręcznym i wałowaniu - 20 cm,
- przy zagęszczaniu ubijakami mechanicznymi lub wibratorami - 40 cm,
- przy stosowaniu ciężkich wibratorów lub ubijarek płytowych - 60 cm.

Zagęszczanie gruntu przy zasypywaniu urządzeń lub warstw odwadniających powinno odbywać się ręcznie do wysokości około 30 cm powyżej urządzenia lub warstwy odwadniającej.

5.6. Roboty odwodnieniowe

Odwodnienie powierzchniowe powinno zabezpieczać przed powstawaniem obszarów bezodpływowych. Spadek powierzchni terenu powyżej ściany oporowej powinien wynosić co najmniej 1 %, a w pasie o szerokości 1,5 m przylegającym do ściany, co najmniej 3 %.

5.7. Dopuszczalne tolerancje wykonania muru oporowego

Dopuszcza się następujące odchylenia wymiarów w stosunku do podanych w dokumentacji projektowej:

- a) rzędnych wierzchu ściany ± 10 mm,
- b) w przekroju poprzecznym ± 10 mm, c) odchylenie krawędzi od linii prostej nie więcej niż 10 mm/m i nie więcej niż 20 mm na całej długości, d) zwichrowanie i skrzywienie powierzchni (odchylenie od płaszczyzny lub założonego szablonu) nie więcej niż 10 mm/m i nie więcej niż 20 mm na całej powierzchni muru.

6. KONTROLA JAKOŚCI ROBÓT

6.1. Zasady kontroli jakości robót

Zasady kontroli jakości robót podano w ST D-00.00.00 pkt 6.

6.2. Badania przed przystąpieniem do robót

Przed przystąpieniem do robót, Wykonawca powinien sprawdzić, czy producent żelbetowych elementów prefabrykowanych posiada atest wyrobu wg pkt 2.2.1 niniejszej SST. Poza tym, przed przystąpieniem do robót Wykonawca sprawdza wyrób w zakresie wymagań podanych w pkt 2.2 i wyniki badań przedstawia Inżynierowi do akceptacji.

6.3. Kontrola wykonania wykopów fundamentowych

Kontrolę robót ziemnych w wykopach fundamentowych należy przeprowadzać z uwzględnieniem wymagań podanych w punkcie 5.3.

6.4. Kontrola wykonania muru z żelbetowych elementów prefabrykowanych

Przy wykonywaniu muru z żelbetowych elementów prefabrykowanych należy dokonać sprawdzeń w zakresie i z tolerancją podaną poniżej:

- a) sprawdzenie prawidłowości ułożenia żelbetowych elementów prefabrykowanych w planie – pomiary ciągły,
- b) sprawdzenie grubości spoin pomiędzy żelbetowymi elementami prefabrykowanymi – spoiny nie szersze niż 5 mm,
- c) sprawdzenie prawidłowości wykonania muru z żelbetowych elementów prefabrykowanych: – odchylenie krawędzi od linii prostej: nie więcej niż 10 mm/m i nie więcej niż 20 mm na 10 m, – odchylenia powierzchni i krawędzi od kierunku pionowego: nie więcej niż 6 mm,

6.5. Kontrola izolacji muru oporowego

Izolacja przeciwwilgotnościowa powinna być sprawdzona przez oględziny i być zgodna z wymaganiami punktu 5.4.

6.6. Kontrola prawidłowości zasypywania wykopu muru oporowego

Sprawdzenie prawidłowości zasypywania przestrzeni za murem oporowym należy przeprowadzać systematycznie w czasie wykonywania robót w zgodności z wymaganiami punktu 5.5.

6.7. Kontrola prawidłowości wykonania robót odwodnieniowych

Roboty odwodnieniowe za murem oporowym oraz odwodnienie powierzchniowe należy sprawdzać zgodnie z punktem 5.6.

6.8. Ocena wyników badań

Wszystkie materiały muszą spełniać wymagania podane w punkcie 2. Wszystkie elementy robót, które wykazują odstępstwa od postanowień SST powinny zostać rozebrane i ponownie wykonane na koszt Wykonawcy.

7. OBMIAR ROBÓT

7.1. Zasady obmiaru robót

Zasady obmiaru robót podano w ST D-00.00.00 pkt 7.

7.2. Jednostka obmiarowa

Jednostką obmiarową jest m (metr) wykonanego muru oporowego

8. ODBIÓR ROBÓT

Ogólne zasady odbioru robót podano w SST D-00.00.00 „Wymagania ogólne” pkt 8.

Roboty uznaje się za wykonane zgodnie z dokumentacją projektową, SST i wymaganiami Inżyniera, jeżeli wszystkie pomiary i badania, z zachowaniem tolerancji wg pkt 6 dały wyniki pozytywne..

9. PODSTAWA PŁATNOŚCI

9.1. Ogólne ustalenia dotyczące podstawy płatności

Ogólne ustalenia dotyczące podstawy płatności podano w SST D-00.00.00 „Wymagania ogólne” pkt 9.

9.2. Cena jednostki obmiarowej

Cena 1 m muru oporowego obejmuje:

- prace pomiarowe i roboty przygotowawcze,
- oznakowanie robót, - zakup i dostarczenie materiałów w tym elementów prefabrykowanych,
- wykonanie robót ziemnych,
- wykonanie podbudowy z kruszywa stabilizowanego cementem grub. 10 cm,
- ustawienie żelbetowych elementów prefabrykowanych,
- wykonanie izolacji przeciwwilgotnościowej,
- zasypywanie wykopu, - roboty wykończeniowe i uporządkowanie terenu,
- przeprowadzenie pomiarów i badań laboratoryjnych wymaganych w specyfikacji technicznej.

10. PRZEPISY ZWIĄZANE

1. PN-B-01080 Kamień dla budownictwa i drogownictwa. Podział i zastosowanie według własności fizyczno-mechanicznych
2. PN-B-01100 Kruszywa mineralne. Kruszywa skalne. Podział, nazwy i określenia
3. PN-S-02205 Drogi samochodowe. Roboty ziemne. Wymagania i badania
4. PN-B-02356 Koordynacja wymiarowa w budownictwie. Tolerancja wymiarów elementów budowlanych z betonu
5. PN-B-03010 Ściany oporowe. Obliczenia statyczne i projektowanie
6. PN-B-03264 Konstrukcje betonowe, żelbetowe i sprężone. Obliczenia statyczne i projektowanie
7. PN-B-04101 Materiały kamienne. Oznaczenie nasiąkliwości wodą
8. PN-B-04102 Materiały kamienne. Oznaczenie mrozoodporności metodą bezpośrednią
9. PN-B-04110 Materiały kamienne. Oznaczenie wytrzymałości na ściskanie
10. PN-B-04111 Materiały kamienne. Oznaczenie ścieralności na tarczy Boehmego
11. PN-B-06050 Roboty ziemne budowlane. Wymagania w zakresie wykonywania i badania przy odbiorze
12. PN-B-06250 Beton zwykły
13. PN-B-06251 Roboty betonowe i żelbetowe. Wymagania techniczne
14. PN-B-06261 Nieniszczące badania konstrukcji z betonu. Metoda ultradźwiękowa badania wytrzymałości betonu na ściskanie
15. PN-B-06262 Nieniszczące badania konstrukcji z betonu na ściskanie za pomocą młotka Schmidta typu N
16. PN-B-06711 Kruszywa mineralne. Piaski do zapraw budowlanych
17. PN-B-06712 Kruszywa mineralne do betonu
18. PN-B-06714-12 Kruszywa mineralne. Badania Oznaczenie zawartości zanieczyszczeń obcych
19. PN-B-06714-13 Kruszywa mineralne. Badania Oznaczenie zawartości pyłów mineralnych
20. PN-B-06714-15 Kruszywa mineralne. Badania Oznaczenie składu ziarnowego
21. PN-B-06714-16 Kruszywa mineralne. Badania Oznaczenie kształtu ziarn
22. PN-B-06714-18 Kruszywa mineralne. Badania Oznaczenie nasiąkliwości
23. PN-B-06716 Kruszywa mineralne. Piaski i żwiry filtracyjne. Wymagania techniczne
24. PN-B-11111 Kruszywa mineralne. Kruszywa naturalne do nawierzchni drogowych. Żwir i mieszanka
25. PN-B-11113 Kruszywa mineralne. Kruszywa naturalne do nawierzchni drogowych. Piasek
26. PN-B-12040 Ceramiczne rurki drenarskie
27. PN-B-14501 Zaprawy budowlane zwykłe
28. PN-B-19701 Cement. Cement powszechnego użytku. Skład, wymagania i ocena zgodności
29. PN-B-24620 Lepik asfaltowy stosowany na zimno
30. PN-B-24622 Roztwór asfaltowy do gruntowania
31. PN-B-24625 Lepik asfaltowy z wypełniaczami stosowany na gorąco
32. PN-B-27617 Papa asfaltowa na tekturze budowlanej
33. PN-B-30175 Kit asfaltowy uszczelniający
34. PN-B-32250 Materiały budowlane. Woda do betonów i zapraw
35. PN-D-95017 Surowiec drzewny. Drewno tartaczne iglaste
36. PN-D-96000 Tarcica iglasta ogólnego przeznaczenia
37. PN-D-96002 Tarcica liściasta ogólnego przeznaczenia
38. PN-H-84020 Stal węglowa konstrukcyjna zwykłej jakości ogólnego przeznaczenia. Gatunki
39. PN-H-93215 Walcówka i pręty stalowe do zbrojenia betonu
40. PN-M-82010 Podkładki kwadratowe w konstrukcjach drewnianych
41. PN-M-82121 Śruby ze łbem kwadratowym
42. PN-M-82503 Wkręty do drewna ze łbem stożkowym
43. PN-M-82505 Wkręty do drewna ze łbem kulistym
44. PN-EN 196-3 Metoda badania cementu. Oznaczenie czasów wiązania i stałości objętości
45. PN-EN 196-6 Metoda badania cementu. Oznaczenie stopnia zmielenia
46. BN-87/5028-12 Gwoździe budowlane. Gwoździe z trzpieniem gładkim, okrągłym i kwadratowym
47. BN-78/6354-12 Rury drenarskie karbowane z nieplastyfikowanego polichlorku winylu
48. BN-88/6731-08 Cement. Transport i przechowywanie
49. BN-62/6738-07 Beton hydrotechniczny. Wymagania techniczne

50. BN-78/6741-07 Wyroby przemysłu ceramiki budowlanej. Przechowywanie i transport
51. BN-67/6747-14 Sposoby zabezpieczania wyrobów kamiennych podczas transportu
52. BN-82/6751-04 Materiały izolacji przeciwwilgociowej. Papa asfaltowa na włókninie przyszywanej
53. BN-82/6753-01 Asfaltowa emulsja anionowa do izolacji wodochronnych
54. BN-71/6771-02 Masy bitumiczne. Asfaltowe emulsje kationowe
55. BN-69/7122-11 Płyty pilśniowe z drewna
56. BN-74/8841-19 Roboty murowe. Mury z kamienia naturalnego. Wymagania i badania przy odbiorze
57. BN-76/8847-01 Ściany oporowe budowli kolejowych i drogowych. Wymagania i bada

D-06.01.01.

UMOCNIENIA ROWÓW

1. WSTĘP

1.1. Przedmiot SST

Przedmiotem niniejszej Specyfikacji Technicznej są wymagania dotyczące wykonania i odbioru umocnień rowów związane z budową chodnika w ciągu drogi wojewódzkiej nr 339 w miejscowości Warzęgowo, Gmina Wołów.

1.2. Zakres stosowania SST

Specyfikacja techniczna jest stosowana jako dokument przetargowy i kontraktowy przy zleceniu i realizacji robót jak wyżej.

1.3. Zakres robót objętych SST

Ustalenia zawarte w niniejszej Specyfikacji Technicznej mają zastosowanie przy wykonywaniu i odbiorze umocnień rowów i obejmują ilość jednostek obmiarowych zgodnie z dokumentacją projektową:

- umocnienie dna i skarpy rowu przy wylocie i wlocie przepustu z kostki granitowej na warstwie betonu C12/15.

1.4. Ogólne wymagania dotyczące robót

Ogólne wymagania dotyczące robót podano w SST DM-00.00.00. pkt. 1.5. Wymagania ogólne.

Wykonawca robót jest odpowiedzialny za jakość ich wykonania oraz zgodność z Dokumentacją Projektową, SST, Normami i poleceniami Inżyniera.

2. MATERIAŁY I WYROBY BUDOWLANE

- bruk kamienny grub. 8 cm
- beton C12/15 spełniający warunki zawarte w normie PN-88/B-06250
- piasek wg PN-B-11113:1996
- żwir wg PN-B-11112:1996
- cement wg PN-88/B-30000
- woda
- kamień polny o min wymiarze 15 cm.

3. SPRZĘT

Sprzęt powinien spełniać ogólne wymagania określone w SST DM-00.00.00.

4. TRANSPORT

Załadunek, transport, rozładunek i składowanie materiałów do budowy umocnienia rowu powinny odbywać się tak, aby zachować ich dobry stan techniczny.

5. WYKONANIE ROBÓT

Umocnienie dna i skarpy rowu przy wylocie i wlocie przepustu

Dla zapobieżenia podmywaniu konstrukcji przepustu i ewentualnego wpływu wody pod rurę, przyjęto wykonanie na wylocie umocnienia z kostki granitowej układane na 5 cm warstwie betonu C 12/15.

6. KONTROLA JAKOŚCI ROBÓT

Badania i pomiary wykonanego pasa umocnienia przeprowadza się dla :

1. zagęszczenia podłoża,
2. konstrukcji umocnienia ,
3. profilu podłużnego,
4. profilu poprzecznego,
5. szerokości i wypełnienia spoin.

ad.1. Sprawdzenie zagęszczenia podłoża należy przeprowadzić nie rzadziej niż w jednym punkcie na 50 m²

Wymagana wartość wskaźnika zagęszczenia podłoża wynosi 1,00. Powierzchnie, które nie spełniają wymagań należy dogęścić w sposób zaakceptowany przez Inżyniera .

ad.2. Sprawdzenie konstrukcji przeprowadza się na każde 12,0 m² umocnienia, co 8 m należy zdjąć 2 elementy w dowolnym miejscu i zmierzyć grubość podsypki oraz sprawdzić układ elementów .

Dopuszczalne odchylenia grubości podsypki nie mogą przekraczać 1 cm .

ad.3. Sprawdzenie profilu podłużnego przeprowadza się za pomocą niwelacji co 10 m, odchylenia nie mogą przekraczać 1 cm.

ad.4. Sprawdzenie profilu poprzecznego przeprowadza się za pomocą szablonu, nie rzadziej jak co 5 m. Dopuszczalne odchylenia 0,5 %.

ad.5. Sprawdzenie szerokości i wypełnienia spoin sprawdza się przez wydlubanie spoin na dł. ok. 10 cm w trzech do-wolnych miejscach, na każde 50 m² bruku.

7. OBMIAR ROBÓT

Ogólne zasady obmiaru robót podano w SST DM-00.00.00 "Wymagania ogólne" .

Jednostką obmiarową jest m² wykonanego umocnienia rowu .

8. ODBIÓR ROBÓT

Ogólne zasady odbioru robót podano w SST DM-00.00.00 "Wymagania ogólne" .

Odbioru robót dokonuje Inżynier. Gotowość danej części robót do odbioru zgłasza Wykonawca wpisem do Dziennika Budowy i jednoczesnym powiadomieniem Inżyniera.

Jeżeli wszystkie badania dały wynik dodatni, Inżynier dokonuje wpisu o ich przyjęciu w Dzienniku Budowy.

Jeżeli choć jedno badanie dało wynik ujemny, wykonane roboty należy uznać za niezgodne z wymaganiami norm i kontraktu. W takiej sytuacji wykonawca obowiązany jest doprowadzić roboty do zgodności z normą, SST i przedstawić je do ponownego odbioru.

9. PODSTAWA PŁATNOŚCI

Płatność za ilość robót podaną w pkt. 1.3. zgodnie z dokumentacją projektową oraz z uwzględnieniem ewentualnych zmian wprowadzonych w czasie budowy i udokumentowanych zapisami w Dzienniku Budowy.

Cena jednostkowa obejmuje :

- zapewnienie wszystkich niezbędnych czynników produkcji,
- roboty przygotowawcze i pomiarowe przez uprawnionego geodetę,
- dostarczenie bruku kamiennego, wykonanie podbudowy , ułożenie bruku i wypełnienie spoin, pielęgnacja spoin,
- wykonanie umocnienia koryta rowu z kostki granitowej na podbudowie z betonu C 12/15,
- przeprowadzenie badań i pomiarów kontrolnych, uporządkowanie terenu po zakończeniu robót.

10. PRZEPISY ZWIĄZANE

10.1. Normy

- BN-74/91919-02 Urządzenia wodno-melioracyjne. Darniowanie. Wymagania i badania przy odbiorze.
- PN-78/R-65023 Materiał siewny. Nasiona roślin rolniczych.
- PN-88/B-30000 Cement portlandzki
- PN-88/B-32250 Materiały budowlane do betonów i zapraw
- PN-S-02205:1998 Drogi samochodowe. Roboty ziemne. Wymagania i badania
- PN-B-11213:1997 Materiały kamienne. Elementy kamienne, krawężniki uliczne, mostowe i drogowe
- BN-80/6775-03/01 Elementy nawierzchni dróg, ulic, parkingów i torowisk tramwajowych. Wspólne wymagania i badania
- PN-S-10040:1999 Żelbetowe i betonowe konstrukcje mostowe. Wymagania i badania.
- PN-88/B-06250 Beton zwykły.
- PN-EN 197-1:2002 cz.1. Skład, wymagania i kryteria zgodności dotyczące cementów powszechnego użytku.
- PN-86/B-01300 Cement. Terminy i określenia.
- PN-88/B-30000/Az1:1996 Cement portlandzki. Zmiana
- PN-EN 196-1:1996 Metody badania cementu. Oznaczenie wytrzymałości
- PN-EN 1008:2004 Woda zarobowa do betonu. Specyfikacja pobierania próbek, badania i ocena przydatności wody zarobowej do betonu, w tym wody odzyskanej z procesów produkcji betonu.
- PN-86/B-06712 Kruszywa mineralne do betonu.

M – 19.01.04a

**BALUSTRADY Z PŁASKOWNIKÓW
NA OBIEKTACH INŻYNIERSKICH**

1. WSTĘP

1.1. Przedmiot OST

Przedmiotem niniejszej ogólnej specyfikacji technicznej (OST) są wymagania dotyczące wykonania i odbioru robót budowlanych, związanych z montażem stalowych balustrad mostowych na drogowych obiektach inżynierskich dla inwestycji związanej z budową chodnika w ciągu drogi wojewódzkiej nr 339 w miejscowości Warzęgowo, Gmina Wołów.

1.2. Zakres stosowania OST

Ogólna specyfikacja techniczna (OST) jest materiałem pomocniczym do opracowania specyfikacji technicznej wykonania i odbioru robót budowlanych, stosowanej jako dokument przetargowy i kontraktowy przy zlecaniu i realizacji robót na obiektach inżynierskich.

1.3. Zakres robót objętych OST

Ustalenia zawarte w niniejszej specyfikacji dotyczą zasad prowadzenia robót związanych z wykonaniem i odbiorem montażu typowych balustrad stalowych z płaskowników na urządzeniach niosących obiektów inżynierskich.

1.4. Określenia podstawowe

Określenia podstawowe są zgodne z obowiązującymi, odpowiednimi polskimi normami i z definicjami podanymi w ST D-M-00.00.00 „Wymagania ogólne” [1] pkt 1.4.

1.5. Ogólne wymagania dotyczące robót

Ogólne wymagania dotyczące robót podano w OST D-M-00.00.00 „Wymagania ogólne” [1], pkt 1.5.

2. MATERIAŁY

2.1. Ogólne wymagania dotyczące materiałów

Ogólne wymagania dotyczące materiałów, ich pozyskiwania i składowania, podano w OST D-M-00.00.00 „Wymagania ogólne” [1] pkt 2.

2.2. Konstrukcja balustrady

Przedmiotem niniejszej OST jest typowa balustrada z płaskowników wykonana wg Katalogu detali mostowych, GDDKiA, Warszawa 2002, 2004 [16].

Wysokość balustrady powinna być zgodna z dokumentacją projektową i powinna wynosić:

- 1100 mm - przy chodnikach dla pieszych,
- 1200 mm - przy ścieżkach rowerowych,
- 1300 mm - nad liniami kolejowymi z ruchem pieszych na obiekcie.

2.3. Materiały do wykonania balustrady

Materiały do wykonania robót powinny być zgodne z ustaleniami dokumentacji projektowej i ST.

2.3.1. Profile do wykonania balustrady

Zgodnie z Katalogiem [16], profile do wykonania balustrady to:

- poręcz: płaskownik 100×12 mm,
- słupki: płaskownik 100×12 mm (wysokość zależna od wysokości balustrady),
- szczeblinki: płaskownik 50×10×958 mm,
- element poziomy: płaskownik 50×10 mm,
- elementy dylatacyjne: blachy o wymiarach dostosowanych do przesunięcia.

Profile powinny być wykonane ze stali St3S wg PN-S-10052:1982 [4] lub równoważnej wg PN-EN 10025-2 [3]. Wszystkie ostre krawędzie stalowe powinny być zaokrąglone promieniem 2 mm.

2.3.2. Zakotwienia

Słupki balustrady mogą być kotwione we wnękach chodnika lub mocowane za pomocą kotew stalowych. Elementy zakotwień powinny być zgodne z dokumentacją projektową. W przypadku zastosowania rozwiązań konstrukcyjnych wg Katalogu [16], zakotwienie słupka składa się z elementów podanych w punktach 2.3.2.1 i 2.3.2.2.

2.3.2.1. Zakotwienie słupka we wnęce chodnika

Elementy zakotwienia:

- a) element dociskowy: płaskownik 50×10×130 mm ze stali St3S wg PN-S-10052:1982 [4] lub równoważnej wg PN-EN 10025-2 [3], przyspawany obustronnie do słupka,
- b) zaprawa niskoskurczowa do wykonania zalewki: zaprawa przygotowana w wytwórni i dostarczana na budowę w postaci proszku, gotowa do użycia po rozmieszaniu z wodą w odpowiedniej proporcji. Zastosowana zaprawa

powinna być przez producenta przewidziana do stosowania na zalewki o grubości zgodnej z dokumentacją projektową.

Jeżeli dokumentacja projektowa nie podaje inaczej, do wykonania podlewki można stosować zaprawę spełniającą wymagania podane w tabelicy 1.

Tablica 1. Wymagania dotyczące zaprawy na podlewkę

Lp.	Właściwości	Jednostka	Wymagania	Metoda badań wg
1	Wytrzymałość na zginanie po 28 dniach	MPa	≥ 9	PN-B-04500:1985 [8]
2	Wytrzymałość na ściskanie po 28 dniach	MPa	≥ 45	PN-B-04500:1985 [8]
3	Wytrzymałość na odrywanie od podłoża - wartość średnia - wartość pojedynczego wyniku	MPa MPa	$\geq 2,0$ $\geq 1,5$	Procedura badawcza IBDiM nr PB-TM-X3 [17]
4	Skurcz po okresie twardnienia 90 dni	%	$\leq 1,0$	Procedura badawcza IBDiM nr TWm-31/97 [18]
5	Pęcznienie po okresie twardnienia 90 dni	%	$\leq 0,3$	Procedura badawcza IBDiM nr TWm-31/97 [18]
6	Mrozoodporność badana w 2% roztworze soli (NaCl) po 150 cyklach - ubytek masy - wytrzymałość na zginanie - wytrzymałość na ściskanie	% % %	≤ 5 ≤ 20 ≤ 20	Procedura badawcza IBDiM Nr SO-3 [19]
7	Wytrzymałość na odrywanie od podłoża po badaniu mrozo-odporności	MPa	$\geq 1,5$	Procedura badawcza IBDiM nr PB-TM-X3 [17]

c) rurka odsączająca z PVC 20x1,5 mm,

d) warstwa przesączająca z grysu bazaltowego 4÷8 mm otoczonego kompozycją epoksydową.

Należy stosować kruszywo jednofrakcyjne, ze skał magmowych, czyste (płukane), suche (o wilgotności < 4%) o uziarnieniu 4÷8 mm, marki 20 wg PN-B-06712:1986 [9].

Jeżeli producent drenu nie podaje inaczej, można stosować dwuskładnikową żywicę epoksydową, modyfikowaną, o podstawowych właściwościach podanych w tabelicy 2.

Tablica 2. Wymagania dla żywicy epoksydowej

Lp.	Właściwość	Jednostka	Wymagania	Metoda badań wg
1	Wygląd zewnętrzny	-	wg *)	ocena organoleptyczna
2	Wytrzymałość na rozciąganie	MPa	$\geq 5,5$	PN-EN ISO 527-2:1998 [10]
3	Wydłużenie	%	≥ 30	PN-EN ISO 527-2:1998 [10]
4	Twardość wg Shore'a D	-	60 ÷ 80	DIN 53 505:2000 [11]

*) Żywica powinna być barwy określonej przez producenta. Po upływie czasu utwardzania, po dotknięciu powierzchni próbki nie powinno się stwierdzić na palcach widocznych śladów żywicy.

e) spirala \varnothing 10 ze stali St3SX-b wg PN-H-93215:1982 [5] (średnica 250 mm, skok 50 mm, wysokość 225 mm).

2.3.2.2. Zakotwienie za pomocą kotew stalowych

Elementy zakotwienia:

a) Kotew:

- blacha 12x14x160 mm ze stali St3S wg PN-S-10052:1982 [4] lub równoważnej wg PN-EN 10025-2:2007 [3],
- pręty \varnothing 12 mm ze stali A-II lub A-IIIN wg PN-H-93215:1982 [5].

b) zalewka z zaprawy niskoskurczowej o właściwościach wg tabelicy 1.

2.3.3. Zabezpieczenie antykorozyjne

Wszystkie elementy stalowe balustrad powinny być przez producenta zabezpieczone antykorozyjnie przez ocynkowanie ogniowe zgodnie z PN-EN ISO 1461:2000 [2]. Jeżeli dokumentacja projektowa tak zakłada, elementy balustrad powinny być dodatkowo pokryte powłokami malarskimi. Na powierzchnie ocynkowane ogniowo należy stosować jeden z systemów podanych w tablicy 3.

Tablica 3. Powłoki malarskie stosowane na zabezpieczeniu z ocynkowania ogniowego

Nr systemu	Powłoka gruntowa	Powłoka międzywarstwowa	Powłoka nawierzchniowa	Grubość całkowita suchych powłok (μm)
C1	PVC	PVC	PVC	160 ÷ 400
C2	AY	AY	AY	160 ÷ 400
C3	EP	EP	PUR AY PS	160 ÷ 320

gdzie:

EP - farby epoksydowe,

PUR - farby poliuretanowe,

AY - farby akrylowe alifatyczne,

PS - farby hybrydowe polisiloksanowe.

3. SPRZĘT

3.1. Ogólne wymagania dotyczące sprzętu

Ogólne wymagania dotyczące sprzętu podano w OST D-M-00.00.00 „Wymagania ogólne” [1], pkt 3.

3.2. Sprzęt do wykonania robót

Balustrady należy montować ręcznie.

Do wykonania robót Wykonawca powinien dysponować lekkim sprzętem - spawarką, sprzętem do prostowania elementów balustrady, sprzętem do malowania ręcznego lub natryskowego. Do przygotowania zaprawy niskoskurczowej należy stosować mieszadło wolnoobrotowe.

4. TRANSPORT

4.1. Ogólne wymagania dotyczące transportu

Ogólne wymagania dotyczące transportu podano w OST D-M-00.00.00 „Wymagania ogólne” [1], pkt 4.

4.2. Transport segmentów balustrady

Transport segmentów balustrady może się odbywać dowolnymi środkami transportu z zachowaniem ogólnych warunków bezpiecznego transportu stalowych elementów konstrukcyjnych. Podestawy balustrady na czas transportu należy stężyć np. za pomocą prętów \varnothing 10 mm przyspawanych spoinami punktowymi.

Elementy nie powinny wystawać poza gabaryt środka transportu. W czasie transportu należy zwracać uwagę, aby nie została uszkodzona powłoka antykorozyjna. Stalowe elementy pokryte powłoką gruntującą powinny być przechowywane w odpowiednich warunkach. Elementy zagruntowane, ale bez międzywarstwy powinny być chronione przed wpływami temperatury. W trakcie transportu elementy te powinny być zabezpieczone gumowymi lub filcowymi podkładkami przed obtarciami. Zagruntowane elementy powinny być składowane na drewnianych, betonowych lub stalowych paletach z 30 cm prześwitem nad ziemią. Zagruntowane elementy mogą być transportowane tylko po całkowitym wyschnięciu farby.

5. WYKONANIE ROBÓT

5.1. Ogólne zasady wykonywania robót

Ogólne zasady wykonywania robót podano w OST D-M-00.00.00 „Wymagania ogólne” [1], pkt 5.

5.2. Zasady wykonywania robót

Sposób wykonania robót powinien być zgodny z dokumentacją projektową i ST. Podstawowe czynności przy wykonywaniu robót obejmują:

- roboty przygotowawcze,
- montaż balustrady,
- roboty wykończeniowe.

5.3. Roboty przygotowawcze

Przed przystąpieniem do robót należy, na podstawie dokumentacji projektowej lub wskazań Inżyniera:

- ustalić materiały niezbędne do wykonania robót,
- określić kolejność, sposób i termin wykonania robót.

5.4. Montaż balustrady

5.4.1. Montaż balustrad ze słupkami mocowanymi we wnękach

Kolejność montażu balustrad ze słupkami mocowanymi we wnękach obejmuje czynności:

- 1) w płycie chodnika (przed jej betonowaniem) należy uformować wnęki pod słupki balustrady. Wymiary wnęk powinny być zgodne z dokumentacją projektową. W trakcie formowania wnęki należy wokół niej zamontować i zastabilizować spiralę (tak, aby nie przesunęła się w trakcie betonowania chodnika) oraz osadzić rurkę odsączającą,
- 2) należy ustawić słupki podzestawów balustrady we wnękach i wyregulować balustradę wysokościowo. Słupki, w swojej dolnej części muszą być zaopatrzone w, przyspawane do nich, stalowe elementy dociskowe. Słupki muszą być osadzone na głębokość nie mniejszą niż 18 cm,
- 3) wokół słupka balustrady należy wykonać warstwę przesączającą, na wysokość około 3,5 cm,
- 4) resztę wnęki należy wypełnić zaprawą niskoskurczową i uformować ją u góry wnęki tak, aby odpływ wody odbywał się na zewnątrz.

Nawierzchnię epoksydową na chodniku należy wykonać po stwardnieniu zaprawy niskoskurczowej.

5.4.2. Montaż balustrad ze słupkami mocowanymi za pomocą kotew

Kolejność montażu balustrad ze słupkami mocowanymi za pomocą kotew obejmuje czynności:

- 1) w płycie chodnika, przed jej zabetonowaniem, należy osadzić blachy z kotwami i tak zastabilizować, aby nie przesunęły się w czasie betonowania. Blachy powinny być osadzone 35 mm poniżej poziomu chodnika,
- 2) należy ustawić słupki i wyregulować je wysokościowo, ewentualnie stosując kliny wyrównawcze,
- 3) przyspawać słupki do blach z kotwami,
- 4) uzupełnić powłoki antykorozyjne uszkodzone w trakcie spawania,
- 5) wnęki na słupki balustrady należy wypełnić zaprawą niskoskurczową.

Nawierzchnię epoksydową na chodniku należy wykonać po stwardnieniu zaprawy niskoskurczowej.

5.4.3. Zabezpieczenie antykorozyjne

5.4.3.1. Ocynkowanie ogniowe

Zabezpieczenie antykorozyjne w postaci ocynkowania ogniowego elementów stalowych zgodnie z wymogami normy PN-EN ISO 1461:2000 [2], zostanie wykonane w wytwórni. Na placu budowy, przed przystąpieniem do spawania należy usunąć powłokę cynku z obszaru spawania. Po zesparowaniu wszystkich elementów należy w miejscu spawów uzupełnić ubytki ochrony antykorozyjnej przez ręczne nałożenie kilku warstw farby cynkowej, aż do uzyskania o 30 µm więcej niż grubość pierwotnej powłoki. Należy również uzupełnić ubytki powłoki cynkowej powstałe w czasie transportu i montażu, zgodnie z zaleceniami Inżyniera.

5.4.3.2. Malowanie

Jeżeli dokumentacja projektowa tak podaje, elementy balustrady należy dodatkowo pokryć powłokami malarskimi. Powłoki cynkowe zanurzeniowe nie wymagają uszczelniania przed malowaniem, powinny być jednak stosowane specjalne systemy malarskie, które mają dobrą przyczepność do tego typu powierzchni (wg tablicy 3).

Czynności związane z malowaniem obejmują:

a) Przygotowanie powierzchni ocynkowanej ogniowo do nakładania farb

Miejsca uszkodzeń powłok metalowych należy zabezpieczać farbami, które są zawiesiną zmikronizowanego cynku w żywicy węglowodorowej (powyżej 99,5% wag. cynku w suchej powłoce).

Zapewnienie trwałości powłok malarskich na powierzchniach ocynkowanych ogniowo można uzyskać:

- 1) malując powierzchnię w wytwórni po usunięciu zanieczyszczeń powstałych w czasie jej wytwarzania, należy nanieść wtedy warstwę gruntu natychmiast po ocynkowaniu, grubość powłoki 50 ÷ 80 µm,
- 2) dokładnie przygotowując powierzchnię cynku przed malowaniem i nanosząc powłoki malarskie na czystą uszorstnioną powierzchnię.

Metody przygotowania powierzchni cynku przed malowaniem obejmują:

- 1) mycie wodą pod ciśnieniem (max. 10 MPa, ewentualnie z dodatkiem NaOH lub amoniaku do lekko alkalicznej wartości pH i spłukiwanie wodą),
- 2) mycie rozpuszczalnikami organicznymi,
- 3) delikatne omywanie powierzchni cynku strumieniem odpowiednio wyselekcjonowanego ścierniwa,
- 4) zastosowanie cienkiej, dobrej przez producenta farb powłoki wiążącej.

Jeżeli producent farb, ani ST nie przewidują inaczej, jako metodę przygotowania powierzchni zaleca się metodę umycia powierzchni wodą pod ciśnieniem i delikatne omiecenie ścierniwem 0,4 ÷ 0,6 mm z przewagą drobnych frakcji pod kątem nie większym niż 60°C. Należy zwracać uwagę, aby nie uszkodzić przy tym powłoki

cynkowej. Ponieważ na przygotowanej w ten sposób powierzchni tworzą się szybko tlenki cynku, należy przeprowadzać te prace w dobrych warunkach pogodowych (temperatura powyżej 10°C i wilgotność poniżej 70%) i możliwie szybko (koniecznie tego samego dnia) nanosić powłoki malarskie.

b) Warunki nakładania farb

Podczas schnięcia i utwardzania powłok malarskich należy zapewnić warunki otoczenia zgodnie z kartami technicznymi produktu. Podczas wykonywania każdej kolejnej powłoki konieczne jest:

- 1) przestrzeganie czasu nałożenia kolejnej powłoki zgodnie z zaleceniami producenta farb,
- 2) sprawdzenie czy poprzednia powłoka w procesach międzyoperacyjnych nie uległa zabrudzeniu i ewentualne usunięcie zabrudzenia.

Jeżeli przerwa w nanoszeniu powłok była dłuższa niż zalecana w karcie technicznej danej farby lub dłuższa niż 1 miesiąc dla powłok epoksydowych (jeśli producent nie zaleca inaczej), powierzchnię przed nakładaniem kolejnej warstwy należy uszorstnić poprzez omiecenie drobnym ścierniwem (frakcji 0,4÷0,8 mm z przewagą frakcji drobnej; kąt czyszczenia nie większy niż 60°). Nie dopuszcza się uaktywniania powierzchni substancjami chemicznymi zagrażającymi środowisku (np. rozpuszczalnikami zawierającymi węglowodory aromatyczne).

Jeśli dokumentacja projektowa, ani ST nie podają inaczej, w wytwórni powinny zostać naniesione wszystkie powłoki zabezpieczenia antykorozyjnego z wyjątkiem powłoki ostatniej, której naniesienie jest przeniesione na budowę. Wykonawca powinien zaopatrzyć się w dostateczną ilość farby nawierzchniowej, aby z tej samej szarzy farby można było dokonywać poprawek na budowie.

c) Nakładanie kolejnych powłok

Kolejne powłoki malarskie należy wykonywać następująco:

- 1) warstwę gruntującą należy nakładać na odpowiednio przygotowaną ocynkowaną powierzchnię – suchą, pozbawioną produktów korozji, soli, tłuszczu i kurzu. Zaleca się nakładać farbę natryskiem bezpowietrznym lub powietrznym. Spoiny i krawędzie powinny być dokładnie pokryte farbą gruntującą, a przy krawędziach, przeznaczonych do późniejszego spawania należy pozostawić nie pomalowane pasy szerokości 50 mm. Pasy te powinny w czasie transportu być chronione przy zastosowaniu: - spawalnego primeru, który zapewni tymczasową ochronę na okres przynajmniej 12 miesięcy. Środek ten powinien być kompatybilny z innymi stosowanymi primerami, lub pasy należy chronić przy pomocy:
 - primeru natryskiwanego (grubość warstwy około 20 mikronów, usuwanego przed spawaniem,
 - papieru.
- 2) drugą warstwę (międzywarstwę) można nakładać po upływie czasu zalecanym przez producenta, w zależności od temperatury otoczenia, wilgotności powietrza i rodzaju farby (zwykle w temp. 20° C wynosi on 2 godz.). Przed ułożeniem drugiej warstwy farby należy przeprowadzić ewentualne, zalecane przez producenta farb przygotowanie powierzchni np. przez ponowne umycie konstrukcji ewentualnie zszorstkowanie mechaniczne. Powierzchnia powinna być sucha, pozbawiona tłuszczu, kurzu i soli. Farbę należy nakładać natryskiem bezpowietrznym. Temperatura farby w trakcie nakładania powinna wynosić co najmniej 15°C. Warstwę nawierzchniową można nakładać po upływie czasu podanego przez producenta systemu (w temp. 20°C wynosi on zwykle 8 godz.).
- 3) po przetransportowaniu konstrukcji, rozładowaniu i zmontowaniu powierzchnie stalowe pokryte międzywarstwą powinny zostać umyte i pokryte warstwą nawierzchniową. Jeżeli upłynął dopuszczalny, przez producenta farb, okres między nałożeniem międzywarstwy i warstwy nawierzchniowej, międzywarstwę należy poddać obróbce zalecanej przez producenta systemu malowania. Przed naniesieniem warstwy nawierzchniowej Inżynier powinien odebrać wcześniej ułożone warstwy i zlecić ewentualne, konieczne naprawy. Uszkodzenia, niedomalowania i złącza należy uzupełnić tym samym, jak w wytwórni, systemem powłokowym. Warunki aplikacji, jak i sezonowanie farb muszą być zgodne z wymaganiami producenta. Jeśli międzywarstwa nie wymaga naprawy powierzchnię należy przygotować do nakładania warstwy nawierzchniowej:
 - całą powierzchnię należy umyć wodą, aby usunąć zabrudzenia, zatłuszczenia i zanieczyszczenia jonowe (najlepiej ciepłą wodą z dodatkiem biodegradowalnego detergentu, a następnie spłukać czystą wodą),
 - przygotować powierzchnię do malowania zgodnie z wymaganiami zawartymi w karcie farb (uszorstnienie powierzchni, itd.).

Warstwę nawierzchniową należy nakładać na suchą powierzchnię, pozbawioną zanieczyszczeń, wolną od tłuszczu i kurzu. Zaleca się stosowanie natrysku bezpowietrznego. Czas schnięcia farby w temp. 20°C wynosi około 3 ÷ 8 godz., czas pełnego utwardzenia powłoki 7 dni.

Na budowie malowanie należy zakończyć na godzinę (w temp. 20°C) przed zachodem słońca. Umożliwi to wyschnięcie powłoki przed osadzeniem się wieczornej rosy. Powłoka, w określonym przez producenta, okresie utwardzania musi być zabezpieczona przed nadmierną wilgocią.

5.5. Roboty wykończeniowe

Roboty wykończeniowe powinny być zgodne z dokumentacją projektową. Do robót wykończeniowych należą prace związane z dostosowaniem wykonanych robót do warunków budowy obiektu i roboty porządkujące.

6. KONTROLA JAKOŚCI ROBÓT

6.1. Ogólne zasady kontroli jakości robót

Ogólne zasady kontroli jakości robót podano w OST D-M-00.00.00 [1] „Wymagania ogólne”, pkt 6.

6.2. Badania przed przystąpieniem do robót

Przed przystąpieniem do robót Wykonawca powinien:

- uzyskać wymagane dokumenty, dopuszczające wyroby budowlane do obrotu i powszechnego stosowania (certyfikaty zgodności, deklaracje zgodności, aprobaty techniczne, ew. badania materiałów wykonane przez dostawców itp.), potwierdzające zgodność materiałów z wymaganiami pktu 2 niniejszej specyfikacji,
- ew. wykonać własne badania właściwości materiałów przeznaczonych do wykonania robót, określone w pktcie 2 lub przez Inżyniera,
- sprawdzić cechy zewnętrzne elementów balustrady (sprawdzenie wyglądu zewnętrznego elementów balustrady należy przeprowadzić na podstawie oględzin przez ocenę uszkodzeń na powierzchni poszczególnych elementów oraz kompletności balustrady).

Wszystkie dokumenty oraz wyniki badań Wykonawca przedstawi Inżynierowi do akceptacji.

6.3. Kontrola materiałów

6.3.1. Kontrola konstrukcji stalowej balustrady

Materiały należy sprawdzać na podstawie atestów producenta, potwierdzających ich zgodność z wymaganiami ST.

6.3.2. Kontrola materiałów malarskich

Przed przystąpieniem do wbudowywania materiału, Wykonawca przedstawi przy każdej dostawie deklarację zgodności lub certyfikat zgodności materiału z Polską Normą lub aprobatą techniczną. Materiały, na podstawie powyższych dokumentów, powinny spełniać wymagania podane w pktcie 2 niniejszej OST. Materiały nie spełniające wymogów należy wyeliminować. Przed wbudowaniem materiału Wykonawca musi przedstawić Inżynierowi karty techniczne poszczególnych materiałów. Przed rozpoczęciem malowania należy doświadczalnie ustalić parametry malowania. Wykonawca powinien przeprowadzić próbne malowanie powierzchni za pomocą wybranego systemu farb i przedstawić Inżynierowi do akceptacji. Wykonawca ma obowiązek kontrolować lepkość materiału malarskiego każdego pojemnika.

6.4. Kontrola montażu balustrady

Jeżeli dokumentacja projektowa, ani ST nie podają inaczej, można przyjąć następujące dopuszczalne odchyłki montażu balustrad:

- odchylenie słupka od pionu $\pm 0,5\%$,
- odchyłka w odległości ustawienia słupka od krawędzi jezdni $\pm 0,5$ cm,
- odchyłka od prostoliniowości wykonanej balustrady 0,5%.

Należy skontrolować styk słupka z powierzchnią betonu chodnika - powinien być szczelny, a zaprawa niskoskurczowa tak uformowana, aby odpływ wody był na zewnątrz.

6.5. Kontrola zabezpieczenia antykorozyjnego balustrady

6.5.1. Kontrola ocynkowania ogniowego

Wykonanie ocynkowania ogniowego należy sprawdzić zgodnie z PN-EN ISO 1461:2000[2].

6.5.2. Kontrola malowania

6.5.2.1. Kontrola przygotowania powierzchni do malowania

a) Wizualna ocena stanu powierzchni

Wizualną oceną stanu powierzchni obejmuje sprawdzenie suchości, braku zapylenia i zanieczyszczeń olejami i smarami.

b) Kontrola odtłuszczenia

Powierzchnia badana zgodnie z ISO/DIS 8502-7 [6] powinna wykazywać brak zatłuszczenia.

c) Badanie skuteczności odpylenia

Stopień zapylenia badany zgodnie z PN-EN ISO 8502-3:2000 [7] powinien być nie wyższy niż 3.

d) Kontrola zanieczyszczeń jonowych (w przypadkach wątpliwych)

Poziom zanieczyszczeń jonowych badany zgodnie z PN-EN ISO 8502-9:2002 [12] powinien wynosić poniżej 15 mS/m.

6.5.2.2. Kontrola nakładania powłok malarskich

Kontrola nakładania powłok malarskich winna przebiegać pod kątem sprawności użytego sprzętu i techniki nakładania materiału malarskiego oraz przestrzegania zaleceń dotyczących warunków pogodowych i zabezpieczenia świeżo wykonanych powłok oraz przestrzegania czasu schnięcia i aklimatyzacji powłok.

Rozpoczynając nanoszenie powłok, a także przy wszystkich zmianach sprzętu i materiałów należy na bieżąco kontrolować grubość nakładanej warstwy mierząc jej grubość na mokro grzebieniem malarskim zgodnie z PN-EN ISO 2808:2000 [13] metoda 7B.

Należy kontrolować tzw. „wyrabianie”, czyli pogrubienie powłoki wykonywane po wyschnięciu naniesionej powłoki na krawędziach, szczelinach, spoinach. Do „wyrabiania” należy stosować farbę w innym kolorze niż kolor danej powłoki.

6.5.2.3. Sprawdzenia jakości wykonanych powłok

Wykonawca wykaże, że poszczególne powłoki malarskie zostały wykonane zgodnie z przedmiotowymi normami, dokumentacją projektową i ST:

- po zagruntowaniu,
- po wykonaniu międzywarstwy, przed wysyłką z warsztatu,
- po wykonaniu warstwy nawierzchniowej.

Ocenę jakości powłok malarskich przeprowadza się kontrolując:

- wygląd zewnętrzny powłoki (ocena niedomalowań, zacieków, wtrąceń, zmarszczeń, cofania się wymalowania, kraterowania igłowego, kraterowania z pękającymi pęcherzami, spękań, skórki pomarańczowej, suchego natrysku, podnoszenia, zgodności koloru z projektowanym),
- grubość powłok,
- przyczepność powłok,
- twardość powłoki.

a) Sprawdzenie wyglądu zewnętrznego powłoki

Oceny wyglądu dokonuje się nieuzbrojonym okiem przy świetle dziennym lub sztucznym o mocy 100 W z odległości 0,5 ÷ 1,0 m od powierzchni. Za miejsce obserwacji przyjmuje się obszar w kształcie kwadratu o boku 10 cm (lub odpowiednio mniejszym w przypadku szczeblinek), dobrze widoczny z odległości 0,5 ÷ 1,0 m. Należy przyjąć 5 miejsc obserwacji.

Powłoki pośrednie nie powinny wykazywać wad niedopuszczalnych, tzn.:

- grubych zacieków w formie firanek z występującymi na nich spęcherzeniami powłoki,
- grubych zacieków kończących się kroplami farby,
- skórki pomarańczowej i kraterów wynikających z podnoszenia się pokrycia,
- kraterów przebijających powłokę do podłoża,
- dużych spęcherzeń,
- zmarszczeń, spękań wgłębnych,
- spękań deseniowych.

Wystąpienie choćby jednej z wymienionych wad dyskwalifikuje powłokę na danym fragmencie powierzchni. Dla powłoki nawierzchniowej wymagana jest klasa II wyglądu powłoki na minimum 70% miejsc obserwacji oraz klasa III na maksymalnie 30% miejsc obserwacji (wg tablicy 4).

Tablica 4. Klasy jakości powłok malarskich

Wady powłoki	Klasa II	Klasa III
Zmiana koloru i odcienia	Kolor zgodny z kartą kolorów; nieznaczna zmiana odcienia na zaciekach	Kolor zgodny z kartą kolorów; nieznaczne różnice w odcieniu
Zanieczyszczenia mechaniczne	Pojedyncze zanieczyszczenia wmalowane w powłokę lub osadzone w warstwie nawierzchniowej	Zanieczyszczenia w formie pojedynczych zgrupowań, których pow. nie przekracza 1 cm ²

Zacieki	Nieznaczne zacieki uwidaczniające się jedynie zmianą odcienia powłoki	Małe, płaskie niekończące się kroplami farby
Uklucia igłą, kratery	Pojedyncze uklucia igłą	Dość liczne uklucia igłą, pojedyncze kratery
Zmarszczenia, spęcherzenia, skórka pomarańczowa, spękania powierzchniowe	Bardzo nieznaczne drobne zmarszczenia, niedopuszczalne spękania, skórka pomarańczowa i spęcherzenia	Drobne zmarszczenia, nieznaczna skórka pomarańczowa, niedopuszczalne spękania i spęcherzenia

b) Sprawdzenie grubości powłoki

Pomiar należy przeprowadzić zgodnie z PN-EN ISO 2808:2000 [13]. Wyniki pomiarów przy prawidłowej grubości zestawu powinny spełniać wymóg, aby 90% wyników pomiarów wykazywało nie niższą od wartości nominalnej, a najwyżej 10% pomiarów może mieć wartość co najmniej 0,9 wartości nominalnej. Maksymalna grubość nie może być większa od dwukrotnej grubości nominalnej, lecz nie większa niż 600µm. Liczbę punktów pomiarowych należy określić zgodnie z PN-EN ISO 2808:2000 [13].

c) Sprawdzenie przyczepności powłoki

Przyczepność powłok badana metodą odrywową (pull-off) wg PN-EN ISO 4624:2004 [14] powinna wynosić nie mniej niż 5MPa. Po dokonaniu pomiaru każdą z wymienionych metod należy uzupełnić zniszczoną powłokę malarską tym samym systemem lakierowym, który stosowano uprzednio przy malowaniu. Należy przyjąć 5 punktów pomiarowych.

d) Twardość powłoki

Twardość powłoki badana wg PN-ISO 15184 [15] powinna >1H.

7. OBMIAR ROBÓT

7.1. Ogólne zasady obmiaru robót

Ogólne zasady obmiaru robót podano w OST D-M-00.00.00 „Wymagania ogólne” [1], pkt 7.

7.2. Jednostka obmiarowa

Jednostką obmiaru jest m (metr) zamontowanej balustrady.

8. ODBIÓR ROBÓT

Zgodnie z zapisami umowy z Zamawiającym.

9. PODSTAWA PŁATNOŚCI

Zgodnie z zapisami umowy z Zamawiającym.

10. PRZEPISY ZWIĄZANE

10.1. Ogólne specyfikacje techniczne (OST)

- | | |
|-----------------|------------------|
| 1. D-M-00.00.00 | Wymagania ogólne |
|-----------------|------------------|

10.2. Normy

- | | |
|--------------------------|---|
| 2. PN-EN ISO 1461:2000 | Powłoki cynkowe nanoszone na stal metodą zanurzeniową (cynkowanie jednostkowe). Wymagania i badania |
| 3. PN-EN 10025-2:2007 | Wyroby walcowane na gorąco ze stali konstrukcyjnych. Część 2: Warunki techniczne dostawy stali konstrukcyjnych niestopowych |
| 4. PN-S-10052:1982 | Obiekty mostowe. Konstrukcje stalowe. Projektowanie |
| 5. PN-H-93215:1982 | Walcówka i pręty stalowe do zbrojenia betonu |
| 6. ISO/DIS 8502-7 | Przygotowanie podłoży stalowych przed nakładaniem farb i podobnych produktów. Badania służące do oceny czystości powierzchni. Część 7: Możliwe do stosowania w warunkach terenowych analityczne metody oznaczania olejów i smarów |
| 7. PN-EN ISO 8502-3:2000 | Przygotowanie podłoży stalowych przed nakładaniem farb i podobnych produktów. Badania służące do oceny czystości powierzchni. Ocena pozostałości kurzu na powierzchniach stalowych przygotowanych do malowania (metoda z taśmą samoprzylepną) |
| 8. PN-B-04500:1985 | Zaprawy budowlane. Badania cech fizycznych i wytrzymałościowych |
| PN-B-06712:1986 | Kruszywa mineralne do betonu (zastąpiona przez PN-EN 12620:2004) |
| 10. PN-EN ISO 527-2:1998 | Tworzywa sztuczne. Oznaczanie właściwości mechanicznych przy statycznym rozciąganiu. Warunki badań tworzyw sztucznych przeznaczonych do prasowania, wtrysku i wytłaczania |
| 11. DIN 53505:2000 | Prüfung von Kautschuk und Elastomeren – Härteprüfung nach Shore A und Shore D (Badania gumy i elastomerów. |

12. PN-EN ISO 8502-9:2002 Badanie twardości metodą Shore A i D) Przygotowanie podłoży stalowych przed nakładaniem farb i podobnych produktów. Badania służące do oceny czystości powierzchni. Część 9: Terenowa metoda konduktometrycznego oznaczania soli rozpuszczalnych w wodzie
13. PN-EN ISO 2808:2000 Farby i lakiery. Oznaczanie grubości powłoki
14. PN-EN ISO 4624:2004 Farby i lakiery. Próba odrywania do oceny przyczepności
15. PN-ISO 15184:2001 Farby i lakiery. Sprawdzenie twardości metodą ołówkową

10.2. Inne dokumenty

16. Katalog detali mostowych, GDDKiA, Warszawa, 2002/2004
17. Procedura badawcza IBDiM nr PB-TM-X3
18. Procedura badawcza IBDiM nr TWm-31/97
19. Procedura badawcza IBDiM Nr SO-3

11. ZAŁĄCZNIK

PRZYKŁAD BALUSTRADY Z PŁASKOWNIKÓW (wg [16]) (wymiary w mm)

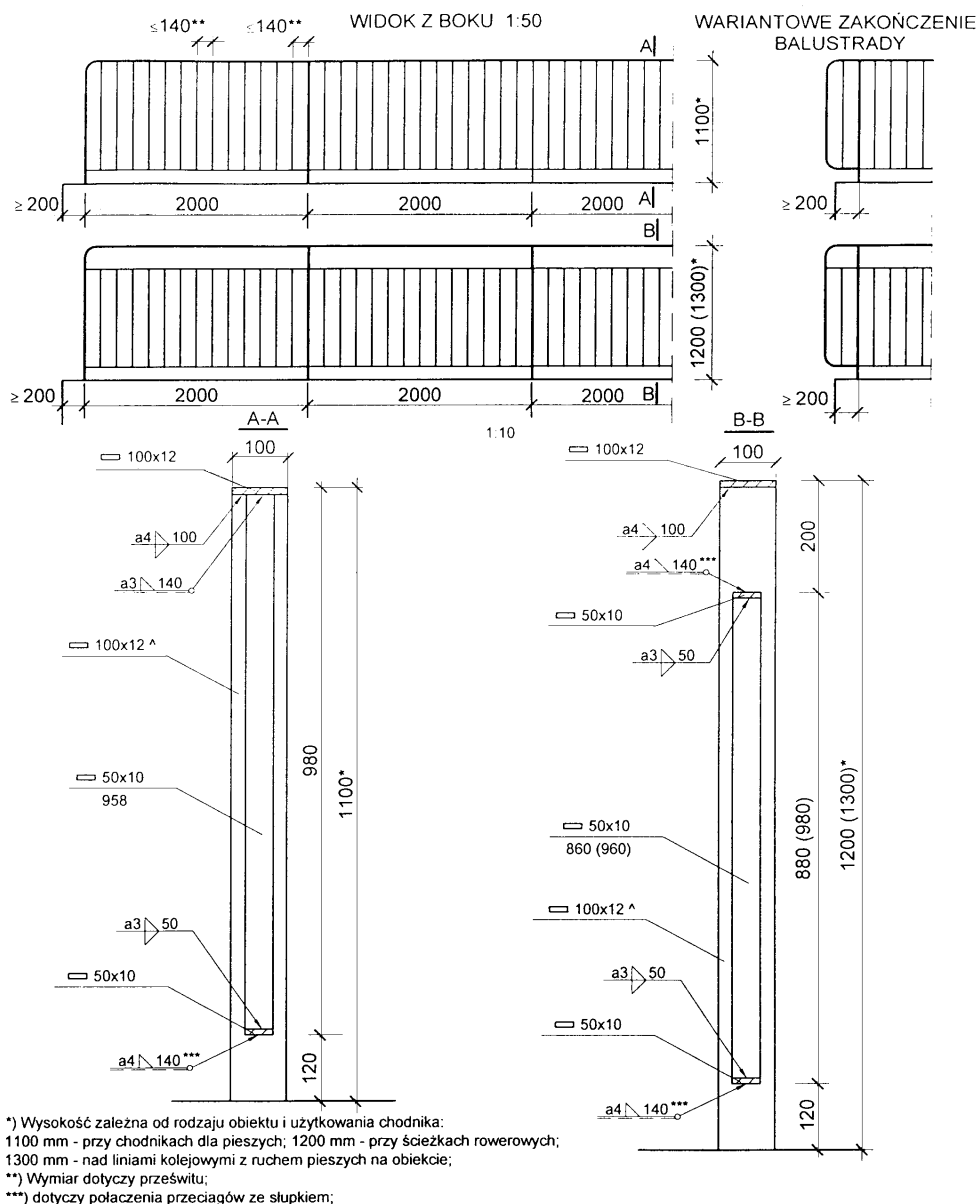

Przykłady zamocowania słupków balustrady do płyt chodnika przy cienkowarstwowej nawierzchni z żywicy epoksydowych

Zamocowanie we wnękach płyt chodnika

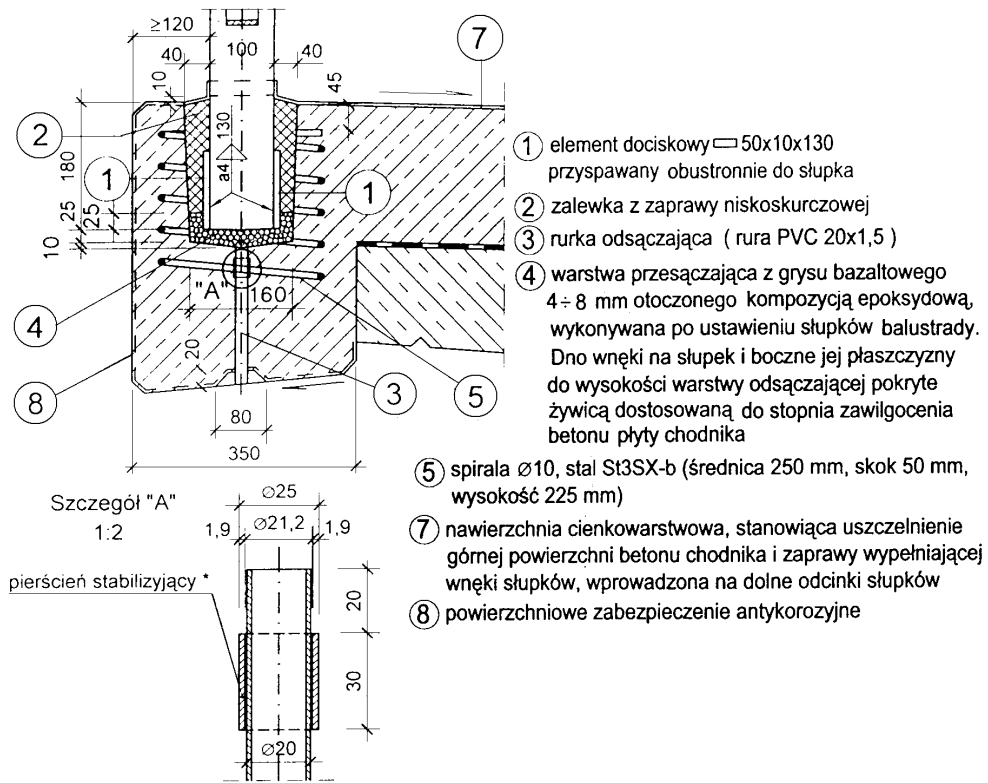

Zamocowanie do blach zakotwionych w płycie chodnika

