

Nazwa obiektu budowlanego:	<b>PRZEBUDOWA DROGI GMINNEJ POPRZECZ BUDOWĘ CHODNIKA NA DZIAŁCE EWIDENCYJNEJ NR 179 i 193/4 W M. ZGODA od km 0+746 do km 1+253</b>
Adres obiektu:	Województwo: - podkarpackie Powiat: - jarosławski Gmina: - Jarosław Miejscowość: - Zgoda, Surochów
Rodzaj projektu:	<b>PROJEKT WYKONAWCZY</b>
Branża:	<b>STWIORB</b>
Kategoria obiektu budowlanego:	<b>XXV, XXVI</b>
Inwestor:	<b>Gmina Jarosław ul. Piekarska 5 37-500 Jarosław</b>

<b>MG PROJEKT Marcin Grabowski</b> ul. Juliusza Słowackiego 24, 37-500 Jarosław tel. 728-475-245					
Funkcja:	Tytuł, Imię i Nazwisko	Specjalność:	Nr uprawnień:	Data	Podpis
Projektant:	Marcin Grabowski	Drogi	PDK/0115/POOD/06	08-2021	

**Jarosław, sierpień 2021**

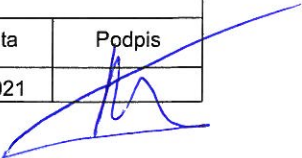

## D-M-00.00.00. WYMAGANIA OGÓLNE

### 1. WSTĘP

#### 1.1. Przedmiot Warunków Wykonania i Odbioru Robót Budowlanych (STWiORB)

STWiORB D-M.00.00.00 - Wymagania Ogólne odnosi się do wymagań wspólnych dla poszczególnych wymagań technicznych dotyczących wykonania i odbioru robót, które zostaną wykonane w ramach realizacji zadania:

„PRZEBUDOWA DROGI GMINNEJ POPRZEZ BUDOWĘ CHODNIKA  
NA DZIAŁCE EWIDENCYJNEJ NR 179 i 193/4 W M. ZGODA  
od km 0+746 do km 1+253

#### 1.2. Zakres stosowania STWiORB

STWiORB określają wymagania dla wykonania i odbioru robót budowlanych przewidzianych do wykonania w ramach Umowy, a zawarte w nich zapisy w zakresie standardu materiałów, wykonania robót i wymaganej ich jakości oraz kontroli jakości robót należy traktować jako minimalne.

#### 1.3. Zakres Robót objętych STWiORB

Wymagania ogólne należy rozumieć i stosować w powiązaniu z niżej wymienionymi Specyfikacjami Technicznymi:

<b>D-M-00.00.00. WYMAGANIA OGÓLNE</b> .....	3
<b>D-01.00.00 ROBOTY PRZYGOTOWAWCZE</b>	
D-01.01.01 Odtworzenie trasy i punktów wysokościowych .....	43
D-01.02.02. Zdjęcie warstwy humusu.....	49
D-01.02.04 Rozbiórka elementów dróg, ogrodzeń i przepustów .....	55
<b>D-02.00.00 ROBOTY ZIEMNE</b>	
D-02.00.00 Wymagania ogólne.....	59
D-02.01.01 Wykonanie wykopów.....	93
D-02.03.01 Wykonanie nasypów .....	103
<b>D-03.00.00 ODWODNIENIE KORPUSU DROGOWEGO</b>	
D-03.02.01. Budowa rowu krytego .....	119
<b>D-04.00.00. PODBUDOWY</b>	
D-04.01.01 Koryto wraz z profilowaniem i zagęszczeniem podłoża .....	131
D-04.03.01 Oczyszczenie i skropienie warstw konstrukcyjnych .....	157
D-04.04.02 Podbudowa z mieszanki niezwiązanej .....	165
D-04.05.01 Podbudowa z ulepszonego podłoża związana spoiwem hydraulicznym .....	185
<b>D-05.00.00 NAWIERZCHNIE</b>	
D-05.03.11 Frezowanie nawierzchni asfaltowych na zimno, Ocięcie piłą istniejącej krawędzi jezdni.....	203
D-05.03.23 Nawierzchnia z kostki brukowej betonowej.....	207
<b>D-06.00.00. ROBOTY WYKOŃCZENIOWE</b>	
D-06.01.01 Umocnienie skarp rowów i ścieków.....	217
<b>D-07.00.00. OZNAKOWANIE DRÓG I URZADZENIA BEZPIECZEŃSTWA RUCHU</b>	
D-07.06.02 Urządzenia zabezpieczające ruch pieszych .....	223
<b>D-08.00.00. ELEMENTY ULIC</b>	
D-08.01.01 Ustawienie krawężników betonowych .....	231
D-08.02.02. Chodnik z brukowej kostki betonowej .....	243
D-08.03.01 Obrzeża betonowe .....	253
D-08.05.01 Ścieki z elementów betonowych .....	259
<b>S-03.00.00. STWiORB BRANŻA SANITARNA - GAZOWA</b>	
S-03.00.00 PRZEKRACZANIE PRZESZKÓD TERENOWYCH (przeciski , przewierty sterowane, przewiert sterowany horyzontalny) .....	267

## 1.4. Określenia podstawowe

### Z zakresu robót ziemnych:

**Badania akustyczne, badania dynamiczne ciągłości** (przy małych odkształceniach) - badanie ciągłości, w którym seria fal akustycznych jest przesyłana od nadajnika do odbiornika przez beton pala, a charakterystyki odbieranych fal są mierzone i wykorzystywane do oceny ciągłości i zmian przekroju trzonu pala

**Badanie ciągłości pali** - badanie ciągłości za pomocą niskoenergetycznych metod sejsmicznych (SIT - Sonic Integrity Testing, PIT - Pile Integrity Testing), w których seria fal sejsmicznych wywołanych poprzez uderzenie w głowicę pala za pomocą odpowiedniego młotka jest przesyłana od nadajnika do odbiornika przez beton pala, a charakterystyki odbieranych fal są mierzone i wykorzystywane do oceny ciągłości i zmian przekroju trzonu pala

**Budowla ziemna** – budowla wykonana w gruncie lub materiale antropogenicznym albo z gruntu lub z materiału antropogenicznego, powstała w następstwie przeprowadzenia robót ziemnych, spełniająca warunki stateczności i odwodnienia, zapewniająca przejęcie obciążenia od środków transportowych i urządzeń inżynierskich obciążających korpus drogowy

**Ciągły pomiar zagęszczenia** – (ang. Continuous Compaction Control – CCC) wykorzystanie do kontroli stanu zagęszczenia warstwy walców wibracyjnych wyposażonych w system umożliwiający pomiar i dokumentowanie, dynamicznego parametru, charakteryzującego zagęszczenie warstwy ze wskazaniem lokalizacji miejsca **Deklaracja Właściwości Użytkowych (DWU)** – dokument wyrażający właściwości użytkowe wyrobów budowlanych w odniesieniu do zasadniczych charakterystyk tych wyrobów zgodnie z odpowiednimi zharmonizowanymi specyfikacjami technicznymi **Dobicie** - pojedyncze uderzenia młota w pal prefabrykowany, podczas którego są mierzone energia uderzenia oraz odkształcenia jednostkowe/przyśpieszenia i/lub wstępny pal, w celu umożliwienia oceny nośności pala

**Dobijanie** - dodatkowa seria uderzeń młota używana do wbicia pala prefabrykowanego w celu odtworzenia wymaganego oporu wbijania

**Dokop** - miejsce pozyskania gruntu do wykonania nasypów, położone poza pasem robót drogowych

**Dokumentowanie** - sporządzenie trwałego zapisu faktów dotyczących wykonywania pali i rejestrowanych danych w formie „Dziennika wbijania pali” złożonego m.in. z „Metryk pali” **Dren pionowy** (geodren) – prefabrykowany dren pionowy powodujący przyśpieszenie procesu konsolidacji gruntu. Zbudowany jest z warstwy zewnętrznej wykonanej z geowłókniny poliestrowej oraz warstwy wewnętrznej wykonanej z tłoczonyj geomembrany polipropylenowej. Całość połączona jest ze sobą w sposób trwały przez obróbkę termiczną

**Droga dojazdowa** - część platformy roboczej służąca do rozładunku i uzbrojenia ciężkiego sprzętu budowlanego na podwoziu gąsienicowym oraz umożliwiająca dojazd do właściwej platformy roboczej lub/i rampy zjazdowej/najazdowej. Droga dojazdowa nie służy do pracy sprzętu

**DTR (Dokumentacja Techniczno-Ruchowa)** - charakterystyka wykorzystywanego sprzętu zawierająca m.in. obciążenia generowane na podłożu w różnych fazach pracy i przemieszczania sprzętu, które są wykorzystywane w projektowaniu platform roboczych

**Dziennik wbijania pala** – element dokumentacji powykonawczej, składający się z części zawierającej dane o budowie oraz ogólne informacje dotyczące rodzaju robót, metody wykonania oraz specyfikacje dotyczące uzbrojenia i betonu oraz szczegółowe dane dotyczące przebiegu wykonawstwa palowania

**Fundament palowy** - odmiana fundamentu pośredniego, określana również jako fundament głęboki - obciążenia przenoszone są w tego rodzaju fundamencie na głębsze warstwy podłoża **Geomaterac** – warstwa kruszywa otoczona materiałem geosyntetycznym

**Geosiatka** – geosyntezyk o płaskiej strukturze w postaci siatki, z otworami znacznie większymi niż elementy składowe, z oczkami trwale połączonymi w węzłach (poprzez klejenie, zgrzewanie lub pokrycie w procesie technologicznym warstwą tworzywa polimerowego) lub ciągnionymi

**Geowłóknina** – materiał wytwarzany w postaci runa włókien o uporządkowanej lub przypadkowej orientacji, połączonych siłami tarcia i/lub kohezji i/lub adhezji (włókniny igłowane, przesywane, łączone termicznie, chemicznie itp.)

**Geotkanina** - materiał tkany wytwarzany z włókien syntetycznych przez przeplatanie dwóch lub więcej układów przędz, włókien, taśm lub innych elementów

wyodrębnić wątek oraz osnowę, powstały z przeplecenia ciągłych tasiemek z polimeru

**Geosyntezyk** – wyrób, którego przynajmniej jeden składnik wytworzony został z polimeru (poliestru, polipropylenu, polietylenu lub poliamidu), mający postać arkusza, paska lub formy przestrzennej, stosowany w kontakcie z gruntem (lub innym materiałem) w

geotechnice, fundamentowaniu i budownictwie lądowym i wodnym

**Gęstość objętościowa szkieletu** – stosunek masy suchego szkieletu gruntu lub materiału antropogenicznego do objętości próbki

**Górna warstwa nasypu** – nasyp znajdujący się w obrębie obliczeniowej głębokości przemarzania

**Grunt** – zespół cząstek mineralnych, który może być rozdrobniony przez delikatne rozcieranie w ręce i który zawiera wodę i powietrze, a niekiedy także inne gazy; materiał pochodzenia naturalnego, przemysłowego lub z recyklingu lub dowolna kombinacja tych składników

**Grunt organiczny** – grunt z zawartością substancji organicznej większą od 2,0 % **Humus (gleba)** – przypowierzchniowa strefa gruntu (zwięzłej skały) przeobrażona działalnością roślin, drobnoustrojów, zwierząt, stanowiąca grunt organiczny o właściwościach zapewniających prawidłowy rozwój roślinom

**Kolumna iniekcyjna (pał iniekcyjny)** – zainiektowana bryła gruntu o kształcie zbliżonym do walca i średnicy określonej w Dokumentacji Projektowej, powstała w wyniku bezpośredniego wymieszania włączanego zaczynu wiążącego z cząsteczkami gruntu (bryła gruntu o zmodyfikowanych własnościach)

**Kolumny DSM** – kolumna z cementogruntu powstała przez wprowadzenie w podłoże zaczynu cementowego i jego wymieszanie z gruntem zalegającym in situ za pomocą specjalnego mieszadła. Średnica kolumny odpowiada maksymalnemu wymiarowi poprzecznemu końcówki mieszającej obracanej w gruncie

**Kolpak** - urządzenie, zwykle stalowe, umieszczone pomiędzy podstawą młota udarowego, a palem lub rurą formującą w celu równomiernego rozłożenia uderzenia młota w głowicę pała **Kryteria wbijania** - parametry wbijania, które powinny być spełnione podczas wbijania pała **Materiał antropogeniczny** – materiał powstały w wyniku bezpośredniej lub pośredniej działalności człowieka (na przykład grunt ulepszony, odpad przemysłowy, materiał z recyklingu)

**Materiał nasypowy** – grunt lub materiał antropogeniczny użyty do budowy nasypu **Materiał nieprzydatny** – grunt lub materiał antropogeniczny, którego właściwości uniemożliwiają wykorzystanie go jako materiał nasypowy. Nieprzydatność może być trwała, związana z niezmiennymi cechami materiału lub czasowa, związana ze stanem materiału lub innymi właściwościami, które wymagają poprawienia

**Materiał przydatny** – grunt lub materiał antropogeniczny, którego właściwości umożliwiają wykorzystanie go jako materiał nasypowy bez stosowania dodatkowych zabiegów **Materiał ulepszony** – grunt lub materiał antropogeniczny, którego właściwości zostały zmienione, w efekcie czego spełnia on wymagania wynikające z przewidzianego zastosowania

**Metryka pała** - szczegółowy zapis postępu zagłębiania pojedynczego pała zawierający następujące informacje: numer podpory/fundamentu, numer pała, lokalizację pała, wymiary pała, klasa betonu pała, informacje na temat zbrojenia pała, informacje na temat liczby złązek i ich położenia, nachylenie projektowanego i wykonanego pała, datę rozpoczęcia i zakończenia zagłębiania pała, rodzaj i typ urządzenia do zagłębiania pała, ciężar młota, wysokość spad młota, rodzaj stosowanej przedłużki oraz wpędy pała (w metryce należy podać jako wartość wpędu ilość uderzeń młota na każde 20cm postępu zagłębiania pała), rzędną terenu oraz rzędną projektowaną i wykonaną podstawy i głowicy pała, numer rysunku na podstawie którego realizowana jest robota, imię i nazwisko Kierownika Robót Pałowych. Metryka pała jest częścią składową dziennika wbijania pali

**Miejsce zerowe robót ziemnych (przekrój zerowy robót ziemnych)** - granica pomiędzy nasypem i wykopem. Przekrój przejściowy, w którym powierzchnie nasypu i wykopu w przekroju poprzecznym są równe (charakter robót ziemnych zmienia się z wykopu na nasyp lub odwrotnie)

**Korona drogi** – część przekroju poprzecznego drogi, obejmująca jezdnię z pobocznymi i pasem dzielącym, pasy awaryjnego postoju, chodniki, zatoki oraz ewentualne inne elementy, położona pomiędzy górnymi krawędziami skarp

**Korpus drogowy** – cały nasyp oraz ta część wykopu, która jest ograniczona koroną drogi i wewnętrznymi skarpami rowów

**Mieszanie wgłębne miejscowego gruntu** - metoda formowania w podłożu ze słabych gruntów - kolumn lub ich układów albo masywnych bloków utworzonych z miejscowego gruntu mieszanego ze spoiwem

**Młot udarowy** - narzędzie budowlane do udarowego wbijania pali (masa uderzająca lub spadająca)

**Moduł odkształcenia gruntu** – wielkość charakteryzująca nośność na powierzchni warstwy gruntu lub materiału antropogenicznego, badana zgodnie z Załącznikiem 2 (procedura według PN-S-02205, załącznik B), określana według wzoru:

$$E_i = 0.75 \frac{\Delta p}{\Delta s} D$$

gdzie:

$E_i$  moduł odkształcenia gruntu [MPa]

$\Delta p$  przyrost obciążenia jednostkowego [MPa],

$\Delta s$  przyrost osiadania odpowiadający przyrostowi obciążenia jednostkowego [mm] D średnica płyty [mm]

**Monitorowanie** - prowadzenie obserwacji w ramach kontroli jakości technicznej procesu palowania

**Nadzór** – aktywna funkcja w nadzorowaniu i kierowaniu wykonaniem pali

**Nasyp** – budowla ziemna wykonana w obrębie pasa drogowego poprzez wbudowanie materiału nasypowego w kontrolowany sposób polegający na układaniu i zagęszczaniu kolejnych warstw powyżej powierzchni terenu

**Nasyp przeciążający** - warstwa nasypu przeciążającego o obliczanej miąższości, zgodnie z dokumentacją projektową, uformowana na koronie projektowanego nasypu i pozostawiona na okres zgodnie z wytycznymi zawartymi w dokumentacji projektowej, wykonywa z materiału o zakładanym ciężarze.

**Nasyp „topiony”**- objętość nasypu docelowego lub przeciążającego (w zależności od przekroju drogi) która znajdzie się poniżej poziomu terenu w związku z osiadaniem rodzimego podłoża gruntowego. Objętości te należy odpowiednio uwzględnić w obmiarach

poszczególnych robót (nasyp wg STWiORB D-02.03.01 „Roboty ziemne. Wykonanie nasypów”, nasyp przeciążający wg niniejszych STWiORB

**Niveleta robót ziemnych** (spód konstrukcji nawierzchni) - poziom górnej powierzchni materiału nasypowego w nasypie lub poziom górnej powierzchni gruntu rodzimego w wykopie lub poziom górnej powierzchni warstwy ulepszonego podłoża nawierzchni, o ile taka warstwa występuje. Lokalizację powierzchni robót ziemnych pokazano na rysunku 1.1.

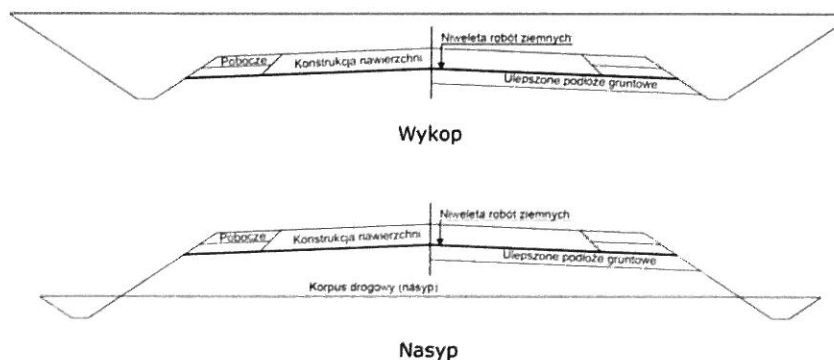

Rysunek 1.1. Lokalizacja nivelety robót ziemnych

**Obliczeniowa głębokość przemarzania** - umowna głębokość przemarzania w danym rejonie, będąca głębokością przemarzania zredukowaną w zależności od obciążenia ruchem samochodowym i warunków gruntowo-wodnych

**Obszar roboczy platformy** – wyraźnie oznakowana część części platformy przeznaczona do pracy ciężkiego sprzętu budowlanego na podwoziu gąsienicowym. Poza obszarem roboczym znajdują się krawędzie platformy w postaci skarp lub fragmentów wymaganych np. ze względu na kotwienie ewentualnych geosyntetyków wzmacniających, na których nie dopuszcza się pracy ciężkiego sprzętu

**Obudowa stała** – stalowa rura wykorzystywana do utrzymania stabilności odwiertu palowego, która nie zostaje wycofana, ale pozostaje jako trwale ciągłe obramowanie

**Odkład** – miejsce wbudowania lub składowania gruntów pozyskanych w czasie wykonywania wykopów, a nie wykorzystywanych do budowy nasypów lub innych robót **Okladzina** – rura, zazwyczaj z cienkiej blachy stalowej, formująca trzon pala

**Pal początkowy** - pierwszy pal roboczy na placu budowy

**Pal do próbnego obciążenia** - pal poddawany próbnemu obciążeniu w celu określenia zależności oporów od przemieszczeń pala oraz otaczającego gruntu

**Pal do prób wstępnych** - pal wykonywany przed rozpoczęciem zasadniczych robót palowych lub fragmentu robót, w celu ustalenia przydatności wybranego rodzaju pala, sprzętu do wbijania lub/i potwierdzenia rozwiązania projektowego, wymiarów i nośności

**Pal wbijany** - pal, który jest zagłębiony w grunt przez wbijanie, przy czym grunt jest przemieszczany przez pal lub rurę obsadową

**Pal złożony** - pal wykonywany z połączonych dwóch lub większej liczby różnych rodzajów lub wymiarów pali. Połączenie części składowych jest projektowane na przeniesienie obciążenia oraz zapobieganie rozdzieleniu się pala podczas i po wykonaniu (= pal zespolony)

**Pale prefabrykowane żelbetowe wbijane** - pale wykonywane jako prefabrykaty żelbetowe w formach w wytwórniach, a następnie, po stwardnieniu betonu i przewiezieniu na plac budowy, wprowadzane w grunt przez wbijanie jako pojedyncze lub złożone z kilku odcinków

**Wierzch głowicy pala** - górna powierzchnia pala

**Trzon pala** - element pala pomiędzy głowicą i podstawą

**Spód pala** - dolna część pala

**Podstawa pala** - dolna powierzchnia pala

**Pale/element z odzysku** - element prefabrykowany wykonany pierwotnie do innego przeznaczenia, lecz dopuszczony jako przydatny do użycia jako pal, np. rura stalowa z przemysłu naftowego

**Pale CFA** - (Continous Flight Auger) - pale wykonywane świdrem ciągłym o długości co najmniej równej długości pala, wkręcanym na zamierzoną głębokość. Następnie przez rurowy przewód świdra, tłoczy się mieszankę betonową, z jednoczesnym podciąganiem świdra, co powoduje wypełnienie przestrzeni pod świdrem mieszanką betonową. Po wyciągnięciu świdra w świeżą mieszankę betonową wciskane jest zbrojenie w postaci szkieletu z prętów. Pale wykonuje się pionowo, używając świdrow o średnicy odpowiadającej nominalnej średnicy pala

**Pas drogowy** - wydzielony teren, przeznaczony pod drogę oraz urządzenia związane z obsługą i ochroną drogi, obsługą ruchu i ochroną środowiska, a także zawierający rezerwę pod przyszłą rozbudowę drogi

**Platforma robocza** - oparta na podłożu gruntowym konstrukcja tymczasowa i stała wykonana z materiałów ziarnistych i stanowiąca nawierzchnię dla pracy ciężkiego sprzętu na podwoziu gąsienicowym

**Pochylenie skarpy lub zbocza** - kąt nachylenia powierzchni skarpy lub zbocza do rzutu poziomego skarpy lub zbocza

**Podkładka młot** - urządzenie lub materiał, umieszczany pomiędzy młotem udarowym, a kołpakiem w celu ochrony młota i głowicy pala przed niszczącymi bezpośrednimi uderzeniami. Materiał podkładki młota powinien być dostatecznie sztywny, aby przekazać bez strat energię uderzeń młota w pal

**Podkładka pala** - materiał, zwykle miękkie drewno, umieszczany pomiędzy kołpakiem a głowicą prefabrykowanego pala betonowego

**Podłoże nawierzchni** – grunt rodzimy lub nasypowy, leżący pod nawierzchnią do głębokości przemarzania

**Podłoże gruntowe budowli ziemnej (nasypu lub wykopu)** – strefa gruntu rodzimego poniżej spodu budowli ziemnej, której właściwości mają wpływ na projektowanie, wykonanie i eksploatację budowli ziemnej

**Podplukiwanie** - użycie strumienia wody do ułatwiania zagłębiania pala za pomocą wypłukania części gruntu

**Poziom roboczy** - poziom terenu palowania, na którym pracują palownice/kafary.

**Poziom głowicy** - projektowany poziom, do którego pal jest ścinany lub wyrównywany przed jego połączeniem z konstrukcją.

**Poziom podstawy** - poziom dolnego końca pala

**Projekt Geotechniczny** – projekt wykonany zgodnie z zasadami określonymi w Rozporządzeniu Ministra Transportu, Budownictwa i Gospodarki Morskiej z dnia 25 kwietnia 2012 r. w sprawie ustalania geotechnicznych warunków posadawiania obiektów budowlanych, zapewniający spełnienie wymagań funkcjonalnych, wynikających z przeznaczenia budowli ziemnej

**Projekt robót ziemnych** – projekt określający proces technologiczny wykonania budowli ziemnej, spełniającej wymagania wynikające z projektu geotechnicznego (jeżeli był opracowany) i ustaleń Kontraktu

**Próbne obciążenie pala zwiększone stopniami** - próbne obciążenie statyczne, w którym pal próbny jest obciążany siłą zwiększaną stopniami, utrzymywanymi przez pewien czas albo dopóki przemieszczenia pala praktycznie zanikną lub osiągną przewidzianą granicę (badania ML)

**Próbne obciążenie ze stałą prędkością wciskania** - próbne obciążenie statyczne, w którym pal próbny jest wciskany w grunt ze stałą prędkością z pomiarem siły wciskającej (badanie CRP)

**Próbne obciążenie dynamiczne pala** - próbne obciążenie, w którym na głowicę pala jest wywierana siła dynamiczna w celu analizy jego nośności

**Przedłużka** - tymczasowe przedłużenie pala, używane podczas wbijania, które pozwala zagłębić wierzch pala poniżej powierzchni gruntu, lustra wody, albo poniżej najniższego punktu, do którego urządzenie wbijające może sięgnąć bez rozłączania prowadnicy

**Prześwietlanie akustyczne** - akustyczne badanie ciągłości betonu pala, wykonywane z otworu rdzeniowego w trzonie pala lub z wbudowanych rurek

**Rampa zjazdowa/najazdowa** - część platformy roboczej służąca do pokonywania różnicy poziomów między poziomem terenu a poziomem platformy roboczej lub pomiędzy platformami roboczymi zlokalizowanymi na różnych poziomach. Rampy zjazdowe/najazdowe nie służą do pracy ciężkiego sprzętu

**Roboty ziemne** – termin oznaczający wszystkie czynności związane z odspajaniem, selekcjonowaniem, przemieszczaniem, profilowaniem, ulepszaniem oraz zagęszczaniem gruntów lub materiałów antropogenicznych

**Rów przydrożny (boczny)** – rów biegnący wzdłuż drogi, służący do odprowadzenia wody z korony drogi, skarp lub przyległego terenu

**Rów stokowy** – rów służący do zbierania i odprowadzania wody spływającej ze zbocza, wykonany ponad skarpią wykopu

**Slabe podłoże** - warstwy gruntu nie spełniające wymagań, wynikających z warunków nośności lub stateczności albo warunków przydatności do użytkowania

**Skala** – występujący w warunkach naturalnych zespół minerałów, skonsolidowanych, scementowanych lub w inny sposób powiązanych ze sobą, nie dających się rozdrobnić ręcznie po namoczeniu w wodzie

**Skarpa** – zewnętrzna boczna powierzchnia nasypu lub wykopu o kształcie i nachyleniu określonym w Dokumentacji Projektowej, spełniająca warunki stateczności i odwodnienia, zabezpieczona przed erozją

**Spoiwo** – pojedynczy materiał wiążący lub połączone materiały wiążące, których wymieszanie z gruntem lub materiałem antropogenicznym zapewnia krótkoterminową lub długoterminową poprawę właściwości

**Stopień wzmocnienia gruntu (Sw)** — stosunek objętości kolumn iniekcyjnych do ogólnej objętości bryły podłoża gruntowego podlegającej wzmocnieniu. Stopień ten zależy od średnicy kolumn, ich rozstawu i głębokości

**Strefa nasypu** – wydzielona część nasypu, na przykład podstawa lub górna część korpusu ziemnego, w odniesieniu do której zostały określone indywidualne wymagania

**Technologia „jet-grouting”** - sposób iniekcyjnego wzmocnienia gruntu przy użyciu zaczynu wiążącego, w którym iniekt wyzrucany jest z dysz iniekcyjnych w kierunku poziomym (po obwodzie zapuszczanego w grunt przewodu iniekcyjnego) strumieniem pod ciśnieniem mierzonym na króćcu tłocznym pompy. Przewód iniekcyjny w trakcie wyrzucania iniektu podlega ruchowi posuwistemu i obrotowi

**Tymczasowa powierzchnia robót ziemnych** - powierzchnia korony drogi, skarp i rowów w czasie wykonywania robót ziemnych

**Ukop** – miejsce pozyskania gruntu do wykonania nasypów, położone w obrębie pasa robót drogowych

**Ulepszone podłoże nawierzchni** - wierzchnia warstwa podłoża gruntowego nawierzchni ulepszona w celu zwiększenia nośności gruntu rodzimego w wykopie lub materiału nasypowego albo zwiększenia odporności nawierzchni na powstawanie wysadzin.

**Warunki Wykonania i Odbioru Robót Budowlanych (STWiORB)** – dokument opisujący zasady doboru materiałów, wykonania, odbioru, obmiaru oraz zasady płatności za wykonane roboty

**Wibrator** (młot wibracyjny) - narzędzie budowlane do zagłębiania i wyciągania pali, rur osadowych lub osłonowych z zastosowaniem sił wibracji

**Wilgotność** – stosunek masy wody zawartej w próbce do masy szkieletu gruntu lub materiału antropogenicznego.

**Wilgotność optymalna** – wilgotność gruntu lub materiału antropogenicznego, w której użycie konkretnej energii zagęszczania powoduje uzyskanie maksymalnej gęstości objętościowej szkieletu



**Wpęd** - średnie trwale zagłębienie pała w grunt na jedno uderzenie, mierzone po serii uderzeń **Wskaźnik jednorodności uziarnienia** – wielkość charakteryzująca zagęszczalność gruntów niespoistych, określona według wzoru:

$$C_u = \frac{d_{60}}{d_{10}}$$

w którym:

$d_{60}$  - wymiar cząstek, których masa wraz z mniejszymi stanowi 60% masy próbki wysuszonej [mm],

$d_{10}$  - wymiar cząstek, których masa wraz z mniejszymi stanowi 10% masy próbki wysuszonej [mm]

**Wskaźnik krzywizny uziarnienia** – wielkość charakteryzująca grunt, określona wg wzoru:

$$C = \frac{d_{30}^2}{(d_{10} \times d_{60})}$$

w którym:

$d_{10}$  - wymiar cząstek, których masa wraz z mniejszymi stanowi 10% masy próbki wysuszonej [mm],

$d_{30}$  - wymiar cząstek, których masa wraz z mniejszymi stanowi 30% masy próbki wysuszonej [mm],

$d_{60}$  - wymiar cząstek, których masa wraz z mniejszymi stanowi 60% masy próbki wysuszonej [mm].

**Wskaźnik odkształcenia gruntu** - wielkość charakteryzująca stan zagęszczenia gruntu, określona według wzoru:

$$I_0 = \frac{E_2}{E_1}$$

gdzie:

$E_1$  - moduł odkształcenia gruntu oznaczony w pierwszym obciążeniu badanej warstwy,

$E_2$  - moduł odkształcenia gruntu oznaczony w powtórnym obciążeniu badanej warstwy

**Wskaźnik zagęszczenia gruntu** – wielkość charakteryzująca stan zagęszczenia gruntu lub materiału antropogenicznego, badana zgodnie z Załącznikiem 2 (procedura według normy BN-77/8931-12), określona według wzoru:

$$I_s = \frac{\rho_d}{\rho_{ds}}$$

w którym:

– gęstość objętościowa szkieletu zagęszczonego gruntu lub materiału antropogenicznego, [Mg/m<sup>3</sup>],

- maksymalna gęstość objętościowa szkieletu gruntu lub materiału antropogenicznego przy wilgotności optymalnej, określona w normalnej próbie Proctora, [Mg/m<sup>3</sup>] **Wspomaganie zagłębienia** - metoda używana do ułatwienia zagłębienia pała w grunt, np. podpłukiwanie, wstępne przewiercanie, użycie materiałów wybuchowych, wstępne wbijanie **Wstępne przewiercanie** (świdrem, płuczkowe) - wiercenie przez przeszkody lub materiały zbyt zwarte, by mogły być przebite za pomocą projektowanego pała i urządzenia do zagłębienia

**Wykop** - budowla ziemna wykonana w obrębie pasa drogowego, w postaci odpowiednio ukształtowanej przestrzeni powstałej w wyniku usunięcia z niej gruntu

**Wymiana częściowa** – usunięcie części słabych warstw i wykonanie poduszki gruntowej, gdyby grubość warstw słabonośnych jest większa od 3 – 5 m, albo gdy do ich wybrania byłoby potrzebne odwodnienie, a także jako wstępna faza wgłębnego wzmocnienia podłoża w przypadkach zalegania wielometrowych warstw gruntu słabonośnego

**Wymiana pełna** – usunięcie z podłoża słabych warstw i budowa nasypu **Wysadzina** - przemieszczenie ku górze gruntu lub pała

**Wysokość nasypu lub głębokość wykopu** – różnica rzędnej terenu i rzędnej niwelety robót ziemnych wyznaczona w osi drogi

**Wzmocnienie podłoża** - geoinżynierskie metody modyfikujące właściwości fizyko-mechaniczne gruntów poprzez trwale nadanie podłożu gruntowemu właściwości zwiększających jego nośność oraz zmniejszających odkształcalność i wrażliwość na wpływ czynników atmosferycznych

**Wzmocnione podłoże nasypu** - warstwa gruntu rodzimego, lub materiału antropogenicznego, ulepszonego przez działanie mechaniczne, chemiczne lub wykonanie elementów wzmacniających, w celu poprawienia jego stateczności, zmniejszenia osiadań lub ujednoczenia podłoża gruntowego

**Zagęszczanie** – zwiększanie gęstości objętościowej szkieletu gruntu lub materiału antropogenicznego z zastosowaniem procesu mechanicznego, w celu uzyskania wymaganych właściwości korpusu ziemnego lub pojedynczej warstwy

**Zagłębianie** - metody wprowadzania pali w grunt na wymaganą głębokość, takie jak wbijanie młotem, wibrowanie wciskanie, wkręcanie albo kombinacje tych lub innych metod **Zbocze** (stok) - naturalna pochyła powierzchnia terenu w obrębie pasa drogowego lub przyległego do drogi

**Złącze pala** - element do łączenia odcinków pala przez spawanie albo przez połączenia mechaniczne

### **Z zakresu podbudów:**

**Destrukt asfaltowy** – materiał drogowy pochodzący z frezowania istniejących warstw z mieszanek mineralno-asfaltowych (mma) lub z przekruszenia kawałków warstw nawierzchni asfaltowych oraz niewbudowanych partii mma, który został ujednorodniony pod względem składu oraz co najmniej przesiany, w celu odrzucenia dużych kawałków mma (nadziarno nie większe od 1,4 D mieszanki)

**Destrukt betonowy** – materiał mineralno-cementowy powstały w wyniku kruszenia warstw konstrukcyjnych z betonu cementowego nawierzchni drogowych.

**Geowłóknina separacyjna** (rozdzielająca) – materiał nietkany wykonany z włókien syntetycznych, których spójność jest zapewniona przez igłowanie lub inne procesy łączenia (np. dodatki chemiczne, połączenie termiczne) i który zostaje maszynowo uformowany w postaci maty

**Geotekstyli** – płaski materiał o postaci ciągłej, wytwarzany z tworzyw sztucznych stosowany w kontakcie z gruntem lub kruszywem

**Geotkanina separacyjna** (rozdzielająca) – materiał geotekstylny, w którym można **Grunt stabilizowany spoiwem hydraulicznym** – zagęszczona mieszanka: gruntu, spoiwa hydraulicznego i wody dobranych w optymalnych ilościach, a w razie potrzeby dodatkowych składników, która wiąże i twardnieje w wyniku reakcji hydraulicznej.

**Grunt stabilizowany cementem** – grunt stabilizowany hydraulicznie, w którym rolę spoiwa pełni cement.

**Grunt stabilizowany hydraulicznym spoiwem drogowym** – grunt stabilizowany hydraulicznie, w którym rolę spoiwa pełni hydrauliczne spoiwo drogowe.

**Grunt stabilizowany granulowanym żużlem wielkopiecowym** – grunt stabilizowany hydraulicznie, w którym rolę spoiwa pełni granulowany żużel wielkopiecowy.

**Grunt stabilizowany popiołami lotnymi** – grunt stabilizowany hydraulicznie, w którym podstawowym składnikiem spoiwa jest popiół lotny, krzemionkowy lub wapienny popiół lotny.

**Grunt stabilizowany wapnem** – zagęszczona mieszanka: gruntu, wapna i wody dobranych w optymalnych ilościach, charakteryzującą się poprawą natychmiastową właściwości użytkowych przez np. osuszenie wilgotnych gruntów i/lub zwiększenie nośności i/lub zmniejszenie plastyczności.

**Funkcja separacyjna (rozdzielająca)** – wykorzystanie geotekstyliów do odseparowania od siebie dwóch warstw różniących się od siebie uziarnieniem. Funkcja separacyjna obejmuje zarówno zapobieganie migracji drobnych cząstek przenoszonych w wyniku przepływu wody (np. zmiana poziomu wód gruntowych) jak i w wyniku oddziaływań dynamicznych (np. pompowanie drobnych frakcji w wyniku cyklicznych oddziaływań dynamicznych od ruchu)

**Kategoria** – charakterystyczny poziom właściwości kruszywa lub mieszanki niezwiązanej, wyrażony, jako przedział wartości lub wartość graniczna. Nie ma zależności pomiędzy kategoriami różnych właściwości

**Kruszarka** – maszyna rozdrabniająca, wykorzystująca proces kruszenia do wytwarzania kruszywa. Ze względu na mobilność całej maszyny można wyróżnić kruszarki stacjonarne, semi-mobilne - na podwoziu kołowym i mobilne - na gąsienicowym

**Kruszywo** – materiał ziarnisty stosowany w budownictwie, który może być naturalny, sztuczny lub z recyklingu

**Kruszywo doziarniające** – kruszywo naturalne, sztuczne lub z recyklingu umożliwiające korektę uziarnienia i zaprojektowanie krzywej uziarnienia mieszanki mineralnej, spełniającej warunki pola dobrego uziarnienia

**Kruszywo naturalne** – kruszywo pochodzenia mineralnego, które poza obróbką mechaniczną nie zostało poddane żadnej innej obróbce. Kruszywo naturalne jest uzyskiwane z mineralnych surowców naturalnych występujących w przyrodzie, jak żwir, piasek, żwir kruszony, kruszywo z mechanicznie rozdrobnionych skał, nadziarna żwirowego lub otoczków

**Kruszywo sztuczne** – kruszywo pochodzenia mineralnego, uzyskiwane w wyniku procesu przemysłowego obejmującego obróbkę termiczną lub inną modyfikację. Do kruszywa sztucznego zalicza się w szczególności kruszywo z żużli: wielkopiecowych, stalowniczych i pomiedziowych

**Kruszywo z recyklingu** – kruszywo powstałe w wyniku przeróbki nieorganicznego materiału zastosowanego uprzednio w budownictwie

**Kruszywo kamienne** – kruszywo z mineralnych surowców jak żwir kruszony, mechanicznie rozdrobnione skały, nadziarno żwirowe.

**Kruszywo żuźlowe z żuźła wielkopiecowego** – kruszywo składające się głównie ze skrzystalizowanych krzemianów lub glinokrzemianów wapnia i magnezu uzyskanych przez powolne schładzanie powietrzem ciekłego żuźła wielkopiecowego. Proces chłodzenia może odbywać się przy kontrolowanym dodawaniu wody. Chłodzony powietrzem żuźel wielkopiecowy twardnieje dzięki reakcji hydraulicznej lub karbonatyzacji.

**Kruszywo żuźlowe z żuźła stalowniczego** – kruszywo składające się głównie ze skrzystalizowanego krzemianu wapnia i ferrytu zawierającego CaO, SiO<sub>2</sub>, MgO oraz tlenek żelaza. Kruszywo otrzymuje się przez powolne schładzanie powietrzem ciekłego żuźła stalowniczego. Proces chłodzenia może odbywać się przy kontrolowanym dodawaniu wody.

**Kruszywo grube (wg PN-EN 13242)** – oznaczenie kruszywa o wymiarach ziaren d (dolnego) równym lub większym niż 1 mm oraz D (górnego) większym niż 2 mm. **Kruszywo drobne (wg PN-EN 13242)** – oznaczenie kruszywa o wymiarach ziaren d równym 0 oraz D równym 6,3 mm lub mniejszym.

**Kruszywo o ciągłym uziarnieniu (wg PN-EN 13242)** – kruszywo stanowiące mieszankę kruszyw grubych i drobnych, w której D jest większe niż 6,3 mm.

**Kruszywa słabe** – kruszywo przewidziane do zastosowania w mieszance przeznaczonej do wykonywania warstw nawierzchni drogowej lub podłoża ulepszonego, które charakteryzuje się różnicami w uziarnieniu przed i po 5-krotnym zagęszczeniu metodą Proctora, przekraczającymi  $\pm 8\%$ . Uziarnienie kruszywa należy sprawdzać na sitach przewidzianych do kontroli uziarnienia wg PN-EN 13285 i niniejszej STWiORB. O zakwalifikowaniu kruszywa do kruszyw słabych decyduje największa różnica wartości przesiewów na jednym z sit kontrolnych

**Kruszywo potencjalnie reaktywne** - kruszywo, które w oparciu o wstępne badania petrograficzne i/lub dane literaturowe może prowadzić do rozwoju reakcji typu AAR **Kruszywo reaktywne** - kruszywo, którego użycie w przyrodzie okruczowej prowadzi w świetle normowych badań laboratoryjnych i/lub wcześniejszych doświadczeń do rozwoju reakcji typu AAR oraz będących ich następstwem uszkodzeń obiektów betonowych **Mieszanka niezwiązana** – ziarnisty materiał, zazwyczaj o określonym składzie ziarnowym, który może być stosowany do wykonania warstw konstrukcji nawierzchni oraz podłoża ulepszonego. Mieszanka niezwiązana może być wytworzona z kruszyw naturalnych, sztucznych, z recyklingu lub mieszanki tych kruszyw.

**Mieszanka związana cementem** – mieszanka, w której następuje wiązanie i twardnienie na skutek reakcji hydraulicznych, składająca się z kruszywa o kontrolowanym uziarnieniu i cementu; wymieszana w sposób zapewniający uzyskanie jednorodnej mieszanki. Może być stosowana do wykonania warstw konstrukcji nawierzchni oraz podłoża ulepszonego **Podbudowa** – część konstrukcyjna nawierzchni, której celem jest przenoszenie na podłoże obciążeń spowodowanych ruchem, może składać się z warstwy zasadniczej i pomocniczej. **Podbudowa zasadnicza z mieszanki związanej spoiwem hydraulicznym** – warstwa zawierająca kruszywo naturalne lub sztuczne, a także z recyklingu lub ich mieszaninę i spoiwo hydrauliczne, zapewniająca przenoszenie obciążeń z warstw jezdnych na warstwę podbudowy pomocniczej lub podłoże.

**Podbudowa pomocnicza z mieszanki związanej spoiwem hydraulicznym** – warstwa zawierająca kruszywo naturalne lub sztuczne, a także z recyklingu lub ich mieszaninę i spoiwo hydrauliczne, zapewniająca przenoszenie obciążeń z warstwy podbudowy zasadniczej na warstwę podłoża

**Podłoże ulepszone nawierzchni** – Warstwa ulepszonego podłoża – wierzchnia warstwa podłoża gruntowego nawierzchni ulepszona w celu:

- a) zwiększenia nośności gruntu rodzimego w wykopie lub gruntu w nasypie w czasie budowy i w czasie eksploatacji nawierzchni, b) ochrony gruntu rodzimego w wykopie lub gruntu w nasypie przed deformacjami powodowanymi przez ciężkie pojazdy i maszyny robocze w czasie budowy nawierzchni, c) właściwego wbudowania i zagęszczenia wyżej leżących warstw konstrukcji nawierzchni, d) zwiększenia odporności nawierzchni na powstawanie wysadzin.

Materiałami stosowanymi do wykonania warstwy ulepszonego podłoża mogą być: mieszanki niezwiązane, grunty rodzime w wykopie lub grunty w nasypie stabilizowane spoiwami hydraulicznymi lub wapnem, grunty niewysadzinowe. W szczególnych przypadkach (bliskie sąsiedztwo zwierciadła wody gruntowej od spodu konstrukcji nawierzchni) warstwa ulepszonego podłoża, wykonana z gruntu niewysadzinowego lub z mieszanki niezwiązanej, może pełnić funkcję warstwy odsączającej. warstwa lub zespół warstw leżących pod konstrukcją nawierzchni drogowej w przypadku, gdy podłoże gruntowe (lub grunt rodzimy lub nasypowy) nie spełnia warunku nośności i/lub mrozoodporności. Podłoże ulepszone może zawierać następujące warstwy: mrozochronną, odsączającą, odcinającą i wzmacniającą, a w przypadku podłoża ulepszonego jednowarstwowego może ona spełniać funkcje wszystkich tych warstw jednocześnie.

**Warstwa wyrównawcza** – warstwa służąca do wyrównania nierówności podbudowy lub profilu istniejącej nawierzchni.

**Warstwa mrozoochronna** - warstwa, której głównym zadaniem jest ochrona nawierzchni przed wysadzinami powodowanymi przez szkodliwe działanie mrozu i zwiększenie nośności warstw dolnych konstrukcji nawierzchni. Materiałami stosowanymi do warstwy mrozoochronnej mogą być: mieszanki niezwiązane, mieszanki związane spoiwami hydraulicznymi, grunty niewysadzinowe, grunty stabilizowane spoiwami hydraulicznymi, grunty stabilizowane wapnem. W szczególnych przypadkach (bliskie sąsiedztwo zwierciadła wody gruntowej od spodu konstrukcji nawierzchni) warstwa mrozoochronna, wykonana z gruntu niewysadzinowego lub z mieszanki niezwiązanej, może pełnić funkcję warstwy odsączającej

**Warstwa odsączająca** – warstwa zapewniająca odprowadzenie wody przedostającej się do spodu nawierzchni. Rolę warstwy odsączającej może pełnić warstwa mrozoochronna albo warstwa ulepszonego podłoża. Aby warstwy te mogły pełnić funkcję warstwy odsączającej muszą być wykonane z materiału ziarnistego (mieszanki niezwiązanej lub z gruntu niewysadzinowego) o odpowiednim uziarnieniu i o współczynniku filtracji.

**Warstwa odcinająca** – warstwa stosowana w celu uniemożliwienia przenikania cząstek drobnych gruntu do warstwy nawierzchni leżącej powyżej

**Warstwa odsączająca** – warstwa służąca do odprowadzenia wody, która mogłaby przedostać się do konstrukcji nawierzchni drogowej. Warstwa ta charakteryzuje się wystarczającą przepuszczalnością po zagęszczeniu.

**Warstwa ulepszonego podłoża z gruntu stabilizowanego spoiwem hydraulicznym lub wapnem** – warstwa wykonana z gruntu rodzimego w wykopie lub gruntu w nasypie stabilizowana spoiwami hydraulicznymi lub wapnem.

### **W zakresie nawierzchni i betonu konstrukcyjnego:**

**Beton** - materiał powstały ze zmieszania cementu, kruszywa drobnego i grubego, wody oraz ewentualnych domieszek i dodatków, który uzyskuje swoje właściwości w wyniku hydratacji cementu.

**Beton projektowany** - beton, którego wymagane właściwości i ewentualne dodatkowe cechy są podane producentowi, odpowiedzialnemu za dostarczenie betonu zgodnego z wymaganymi właściwościami i dodatkowymi cechami.

**Beton recepturowy** (o ustalonym składzie) - beton, którego skład i składniki, jakie powinny być użyte, są podane producentowi odpowiedzialnemu za dostarczenie betonu o tak określonym składzie.

**Beton stwardniały** - beton, który jest w stanie stałym i który osiągnął pewną wytrzymałość. **Beton zwykły** - beton o gęstości w stanie suchym większej niż 2000 kg/m<sup>3</sup>, ale nie przekraczającej 2600 kg/m<sup>3</sup>

**Beton napowietrzony** - beton zawierający mikroskopijne pęcherzyki powietrza o średnicy od 10 µm do 300 µm oraz o kształcie sferycznym lub zbliżonym do sferycznego, celowo wprowadzone do betonu podczas mieszania, z reguły przez zastosowanie środka powierzchniowo czynnego, o właściwej ilości i rozkładzie porów A300 i zawartości powietrza A.

**Beton nawierzchniowy** - beton napowietrzony o określonej wytrzymałości na ściskanie, rozciąganiu przy zginaniu oraz mrozoodporności, wbudowany w nawierzchnię.

**Beton konstrukcyjny** - beton zwykły według PN-EN 206 w monolitycznych oraz prefabrykowanych elementach drogowego obiektu inżynierskiego o wytrzymałości na ściskanie nie mniejszej niż C20/25 (beton zwykły) lub LC25/28 (beton lekki) i o dodatkowych ustalonych właściwościach

**Beton konstrukcyjny napowietrzony** – beton wykonany z użyciem domieszki napowietrzającej, o wymaganej zawartości powietrza w mieszance oraz zawartości powietrza w stwardniałym betonie co najmniej 3,5%

**Beton samozagęszczalny SCC** (self compacting concrete) – beton, który pod własnym ciężarem rozplywa się i zagęszcza, wypełnia deskowanie ze zbrojeniem, kanały, ramy itp., zachowując jednorodność

**Beton zbrojony włóknami (fibrobeton, FRC - Fibre Reinforced Concrete)** - beton zawierający włókna polimerowe klasy II (makro włókna) wg PN-EN 14889-2. Użycie włókien ma charakter stosowania konstrukcyjnego, a więc ma wpływ na nośność elementu betonowego.

**Dodatki pucolanowe i/lub pucolanowo-hydrauliczne SCM** (supplementary cementitious materials) – dodatki dodawane do składu betonu, takie jak:

- granulowany żużel wielkopiecowy,
- popiół lotny krzemionkowy,
- pył krzemionkowy.

**Domieszka** - składnik dodawany podczas procesu mieszania betonu w małych ilościach w stosunku do masy cementu w celu modyfikacji właściwości mieszanki betonowej lub betonu stwardniałego.

**Domieszka napowietrzająca** - domieszka umożliwiająca wprowadzenie podczas mieszania określonej ilości drobnych, równomiernie rozmieszczonych pęcherzyków powietrza, które pozostają w betonie stwardniałym

**Domieszka opóźniająca wiązanie** - domieszka która przedłuża czas do rozpoczęcia przechodzenia mieszanki ze stanu plastycznego w stan sztywny

**Domieszka uplastyczniająca** - domieszka, która umożliwia zmniejszenie zawartości wody w danej mieszance betonowej bez wpływu na jej konsystencję lub która bez zmniejszania ilości wody powoduje zwiększenie opadu stożka/rozpływu lub wywołuje oba te efekty jednocześnie.

**Domieszka upłynniająca** - domieszka, która umożliwia znaczne zmniejszenie zawartości wody w danej mieszance betonowej bez wpływu na jej konsystencję lub która bez zmniejszania ilości wody powoduje znaczne zwiększenie opadu stożka/rozpływu lub wywołuje oba te efekty jednocześnie.

**Domieszka opóźniająca wiązanie** - domieszka która przedłuża czas do rozpoczęcia przechodzenia mieszanki ze stanu plastycznego w stan sztywny.

**Dybel** - powleczony powłoką polimerową gładki, stalowy pręt, umieszczony pomiędzy sąsiednimi płytami (pod szczelinami poprzecznymi), jako połączenie płyt w nawierzchni betonowej, stosowany w celu poprawienia przenoszenia obciążenia i współpracy płyt oraz uniknięcia powstawania uskoków.

**Dylatacje asfaltowe** - kruszywo zalewane masą asfaltową i zagęszczane warstwami.

Stosowane są do połączenia nawierzchni betonowej z nawierzchnią asfaltową. **Efektywna zawartość wody** – różnica pomiędzy całkowitą ilością wody w mieszance betonowej a ilością wody zaabsorbowanej przez kruszywo

**Element masywny** – konstrukcja, dla której moduł powierzchniowy  $M < 3$  ( $M = F_c/V$  – dla elementów krępych, gdzie:  $F_c$  – powierzchnia strat ciepła [ $m^2$ ],  $V$  – objętość masy betonowej [ $m^3$ ];  $M$  jest mniejsze od 3 dla płyt o grubości większej niż 0,6 m,  $M$  jest mniejsze od 3 dla słupów o przekroju większym niż 0,50x0,50 m.

**Gruntownik, primer** - roztwór gruntujący, składający się ze specjalnych substancji nanoszonych na boczne ścianki szczeliny w celu zwiększenia przyczepności zalewy do tych ścianek

**Klasa ekspozycji** - klasyfikacja chemicznych i fizycznych warunków środowiska, na działanie których może być narażony beton zgodnie z PN-EN 206

**Klasa obiektu** - klasyfikacja konstrukcji budowlanych i inżynierskich w odniesieniu do wagi konsekwencji wystąpienia reakcji alkalia-kruszywa w betonie, uzależniona od znaczenia danego obiektu budowlanego, projektowanego czasu użytkowania i oczekiwanego poziomu niezawodności; klasa obiektu jest związana z konsekwencjami ekonomicznymi, społecznymi i środowiskowymi wystąpienia uszkodzeń AAR.

**Klasa wytrzymałości betonu na ściskanie** - określona jest na podstawie wytrzymałości charakterystycznej na ściskanie w 28 dniu dojrzewania i oznaczana symbolem np. C35/45, w tym:

- liczba „35” oznacza wytrzymałość charakterystyczną określoną na próbkach walcowych o średnicy 150 mm i wysokości 300 mm (fck, cyl),
- liczba „45” oznacza wytrzymałość charakterystyczną określoną na próbkach sześciennych o boku 150 mm (fck, cube)

**Kategoria środowiska** - klasyfikacja środowiska w odniesieniu do możliwości wystąpienia w betonie zagrożenia destrukcyjną reakcją alkalia-kruszywa AAR. Wyróżnia się kategorie:

E1: beton jest zasadniczo chroniony przed wilgocią z zewnątrz,

E2: beton jest wystawiony na działanie wilgoci z zewnątrz;

E3: beton narażony jest na działanie wilgoci z zewnątrz i dodatkowo na czynniki obciążające, takie jak środki odładzające, zamrażanie i rozmrażanie (lub zwilżanie i suszenie w środowisku morskim) lub zmienne obciążenia

**Klasy konsystencji** - konsystencję mieszanki betonowej klasyfikuje się zgodnie z PN-EN

206 oraz PN-B—06265 w zależności od metody oznaczenia: klasy S1-S5 wg metody opadu stożka zgodnie z PN-EN 12350-2

klasy C0-C4 wg metody stopnia zagęszczalności zgodnie z PN-EN 12350-4, klasy F1-F6 wg metody rozpływu zgodnie z PN-EN 12350-5,

klasy SF1-SF3 wg metody rozpływu stożka zgodnie z PN-EN 12350-8.

W przypadku mieszanki samozagęszczalnej (SCC) stosuje się wyłącznie klasy wg metody rozpływu stożka (klasy SF1 - SF3)

**Klasy dodatkowych właściwości SCC** – beton samozagęszczalny klasyfikuje się ze względu na dodatkowe właściwości zgodnie z PN-EN 206:

lepkość - klasy VS1-VS2 wg metody rozplywu stożka zgodnie z PN-EN 12350-8 lub klasy VF1-VF2 wg metody V-lejka zgodnie z PN-EN 12350-9,

przepływalność - klasy PL1-PL2 wg metody L-pojemnika zgodnie z PN-EN 12350-10 lub PJ1-PJ2 wg metody J-pierścienia zgodnie z PN-EN 12350-12,

odporność na segregację - klasy SR1-SR2 wg metody segregacji sitowej zgodnie z PN-EN 12350-11.

**Masa zalewowa na gorąco** - mieszanina modyfikowanych asfaltów oraz specjalnych dodatków, przeznaczona do wypełniania szczelin nawierzchni na gorąco, spełniająca wymagania PN-EN 14188-2, posiadająca wymagane dokumenty dopuszczające ją do stosowania w tym zakresie.

**Masa zalewowa na zimno** - mieszanina żywic syntetycznych i dodatków zapewniająca wieloletnią trwałość wypełnienia, spełniająca wymagania PN-EN 14188-2, posiadająca wymagane dokumenty dopuszczające ją do stosowania w tym zakresie.

**Mieszanka betonowa** - całkowicie wymieszane składniki betonu, które są jeszcze w stanie umożliwiającym zagęszczenie wybraną metodą

**Nawierzchnia „z odkrytym kruszywem”** - wykończenie nawierzchni uzyskiwane przez usunięcie niezwiązanej zaprawy cementowej i odsłonięcie kruszywa grubego.

**Preparat opóźniający hydratację cementu** - preparat chemiczny наносzony metodą natrysku na świeżo ułożoną nawierzchnię, opóźniający wiązanie zaprawy w celu uzyskania wymaganej makrotekstury metodą usuwania zaprawy (odsłonięcia kruszywa). Zabezpiecza również wykonaną nawierzchnię przed nadmiernym odparowaniem wody do czasu usunięcia zaprawy

**Preparat pielęgnacyjny** - środek chemiczny наносzony metodą natrysku na powierzchnię po wykonaniu makrotekstury (uszerstnienia) w celu zabezpieczenia nawierzchni przed nadmiernym odparowaniem wody

**Reakcja AAR** - zespół procesów fizykochemicznych przebiegających w zaprawie cementowej lub betonie pomiędzy reaktywnymi fazami mineralnymi występującymi w ziarnach kruszywa a wodorotlenkami metali alkalicznych i wapnia występującymi w roztworze porowym i/lub pochodzącymi ze źródeł zewnętrznych

**Reaktywność alkaliczna kruszywa** - podatność kruszywa na reakcję z alkaliami. **Kategoria reaktywności kruszywa** – sklasyfikowana podatność kruszywa na reakcję z wodorotlenkami sodu i potasu w betonie cementowym, ASR. Kategorie reaktywności:

R0 kategoria 0 reaktywności kruszywa (kruszywo niereaktywne),

R1 kategoria 1 reaktywności kruszywa (kruszywo umiarkowanie reaktywne),

R2 kategoria 2 reaktywności kruszywa (kruszywo silnie reaktywne),

R3 kategoria 3 reaktywności kruszywa (kruszywo bardzo silnie reaktywne).

**Specyfikacja betonu** – podane producentowi końcowe zestawienie udokumentowanych wymagań technicznych dotyczących właściwości użytkowych lub składu betonu

**Stopień mrozoodporności** - symbol literowo-liczbowy (np. F200) klasyfikujący beton pod względem jego odporności na działanie mrozu; liczba po literze F oznacza wymaganą liczbę cykli zamrażania i odmrażania próbek betonowych, sposób badania wg PN-B-06265 **Szczelina konstrukcyjna** (poprzeczna) - szczelina na pełnej grubości płyty, powstaje na zakończenie każdej działki roboczej lub przy zatrzymaniu maszyny na okres dłuższy niż czas wiązania cementu.

**Szczelina skurczowa podłużna** (pozorna) - szczelina na pełnej grubości płyty, powstająca na skutek nacięcia (określonych wymiarów) powierzchni płyty piłą tarczową.

**Tekstura nawierzchni** - oznacza sposób wykończenia powierzchni betonu celem nadania jej optymalnej makrotekstury z uwagi na wymagane właściwości przeciwpoślizgowe, równość porzeczną i podłużną i właściwości akustyczne, które osiąga się następującymi metodami:

ciągniętej sztucznej trawy po świeżo ułożonej nawierzchni w kierunku podłużnym (równo-ległym do osi jezdni);

przecierania świeżo ułożonej mieszanki betonowej stalową szczotką (w kierunku prostopadłym do osi jezdni);

opóźnienia hydratacji cementu środkami chemicznymi a następnie usunięcia niezwiązanej zaprawy cementowej szczotką mechaniczną lub wodą pod ciśnieniem w celu odsłonięcia gruboziarnistego kruszywa;

W przypadku mieszanki samozagęszczalnej (SCC) stosuje się wyłącznie klasy wg metody rozplywu stożka (klasy SF1 - SF3)

**Klasy dodatkowych właściwości SCC** – beton samozagęszczalny klasyfikuje się ze względu na dodatkowe właściwości zgodnie z PN-EN 206:

lepkość - klasy VS1-VS2 wg metody rozplywu stożka zgodnie z PN-EN 12350-8 lub klasy VF1-VF2 wg metody V-lejka zgodnie z PN-EN 12350-9,

przepływalność - klasy PL1-PL2 wg metody L-pojemnika zgodnie z PN-EN 12350-10 lub PJ1-PJ2 wg metody J-pierścienia zgodnie z PN-EN 12350-12,

odporność na segregację - klasy SR1-SR2 wg metody segregacji sitowej zgodnie z PN-EN 12350-11.

**Masa zalewowa na gorąco** - mieszanina modyfikowanych asfaltów oraz specjalnych dodatków, przeznaczona do wypełniania szczelin nawierzchni na gorąco, spełniająca wymagania PN-EN 14188-2, posiadająca wymagane dokumenty dopuszczające ją do stosowania w tym zakresie.

**Masa zalewowa na zimno** - mieszanina żywic syntetycznych i dodatków zapewniająca wieloletnią trwałość wypełnienia, spełniająca wymagania PN-EN 14188-2, posiadająca wymagane dokumenty dopuszczające ją do stosowania w tym zakresie.

**Mieszanka betonowa** - całkowicie wymieszane składniki betonu, które są jeszcze w stanie umożliwiającym zagęszczenie wybraną metodą

**Nawierzchnia „z odkrytym kruszywem”** - wykończenie nawierzchni uzyskiwane przez usunięcie niezwiązanej zaprawy cementowej i odsłonięcie kruszywa grubego.

**Preparat opóźniający hydratację cementu** - preparat chemiczny наносzony metodą natrysku na świeżo ułożoną nawierzchnię, opóźniający wiązanie zaprawy w celu uzyskania wymaganej makrotekstury metodą usuwania zaprawy (odsłonięcia kruszywa). Zabezpiecza również wykonaną nawierzchnię przed nadmiernym odparowaniem wody do czasu usunięcia zaprawy

**Preparat pielęgnacyjny** - środek chemiczny наносzony metodą natrysku na powierzchnię po wykonaniu makrotekstury (usorzstnienia) w celu zabezpieczenia nawierzchni przed nadmiernym odparowaniem wody

**Reakcja AAR** - zespół procesów fizykochemicznych przebiegających w zaprawie cementowej lub betonie pomiędzy reaktywnymi fazami mineralnymi występującymi w ziarnach kruszywa a wodorotlenkami metali alkalicznych i wapnia występującymi w roztworze porowym i/lub pochodzącymi ze źródeł zewnętrznych

**Reaktywność alkaliczna kruszywa** - podatność kruszywa na reakcję z alkalią. **Kategoria reaktywności kruszywa** – sklasyfikowana podatność kruszywa na reakcję z wodorotlenkami sodu i potasu w betonie cementowym, ASR. Kategorie reaktywności:

R0 kategoria 0 reaktywności kruszywa (kruszywo niereaktywne),

R1 kategoria 1 reaktywności kruszywa (kruszywo umiarkowanie reaktywne),

R2 kategoria 2 reaktywności kruszywa (kruszywo silnie reaktywne),

R3 kategoria 3 reaktywności kruszywa (kruszywo bardzo silnie reaktywne).

**Specyfikacja betonu** – podane producentowi końcowe zestawienie udokumentowanych wymagań technicznych dotyczących właściwości użytkowych lub składu betonu

**Stopień mrozoodporności** - symbol literowo-liczbowy (np. F200) klasyfikujący beton pod względem jego odporności na działanie mrozu; liczba po literze F oznacza wymaganą liczbę cykli zamrażania i odmrażania próbek betonowych, sposób badania wg PN-B-06265 **Szczelina konstrukcyjna** (poprzeczna) - szczelina na pełnej grubości płyty, powstaje na zakończenie każdej działki roboczej lub przy zatrzymaniu maszyny na okres dłuższy niż czas wiązania cementu.

**Szczelina skurczowa podłużna** (pozorna) - szczelina na pełnej grubości płyty, powstająca na skutek nacięcia (określonych wymiarów) powierzchni płyty piłą tarczową.

**Tekstura nawierzchni** - oznacza sposób wykończenia powierzchni betonu celem nadania jej optymalnej makrotekstury z uwagi na wymagane właściwości przeciwpoślizgowe, równość porzeczną i podłużną i właściwości akustyczne, które osiąga się następującymi metodami:

ciągniętej sztucznej trawy po świeżo ułożonej nawierzchni w kierunku podłużnym (równo-ległym do osi jezdni);

przecierania świeżo ułożonej mieszanki betonowej stalową szczotką (w kierunku prostopadłym do osi jezdni);

opóźnienia hydratacji cementu środkami chemicznymi a następnie usunięcia niezwiązanej zaprawy cementowej szczotką mechaniczną lub wodą pod ciśnieniem w celu odsłonięcia gruboziarnistego kruszywa;

**Warstwa ściernalna** – górna warstwa nawierzchni poddana bezpośrednio oddziaływaniu ruchu i czynników atmosferycznych.

**Warstwa wiążąca** – warstwa znajdująca się między warstwą ściernalną a podbudową, zapewniająca lepsze rozłożenie naprężeń w nawierzchni i przekazywanie ich na podbudowę. **Warstwa nawierzchniowa** - wierzchnia warstwa konstrukcji

nawierzchni poddana bezpośredniemu oddziaływaniu ruchu i czynników atmosferycznych. Stanowi ją płyta betonowa, która w zależności od kategorii ruchu może być: niedyblowana, dyblowana i kotwiona lub zbrojona.

Może być układana w następujących wariantach:

w pojedynczej warstwie - bez zbrojenia (JWN),

w pojedynczej warstwie ze zbrojeniem ciągłym (NBZC),

w podwójnej warstwie, obie warstwy z tej samej mieszanki (PWN), w podwójnej warstwie, każda warstwa z innej mieszanki:

- o górna warstwa nawierzchni oznaczona jako (GWN), o dolna warstwa nawierzchni oznaczona jako (DWN).

**Wkładka uszczelniająca** - stosowany do wypełnienia szczelin poprzecznych, wytłaczany (prefabrykowany) i wulkanizowany gumowy sprężysty profil, który wypełnia szczelinę i zabezpiecza przed wnikaniem wody, spełniający wymagania PN-EN 14188-3, posiadający wymagane dokumenty dopuszczające go do stosowania w tym zakresie.

**Wkładka zmniejszająca głębokość szczeliny** - wkładka z materiałów syntetycznych lub innych o walcowatym kształcie do uszczelnienia i uzyskania podparcia na odpowiednim poziomie dla masy zalewowej, a także wyeliminowania możliwości trójpłaszczyznowej przyczepności zalewy w wykonanej szczelinie

**Współczynnik woda/cement** – stosunek wagowy efektywnej zawartości wody do zawartości cementu w mieszance betonowej

### **W zakresie ochrony środowiska:**

**Analiza porealizacyjna**- opracowanie mające na celu porównanie rzeczywistych oddziaływań przedsięwzięcia na środowisko z ustaleniami i wnioskami zawartymi w raportach o oddziaływaniu na środowisko oraz w decyzji pozwolenie na budowę i decyzji o zezwoleniu na realizację przedsięwzięcia;

**Działania minimalizujące** - zespół działań mających na celu unikanie, zapobieganie lub ograniczenie negatywnych oddziaływań planowanego przedsięwzięcia na środowisko na etapie jego realizacji i funkcjonowania;

**Działania zapobiegawcze** - zespół działań mających na celu wyeliminowanie negatywnych oddziaływań na środowisko związanych z realizacją i funkcjonowaniem planowanego przedsięwzięcia.

**Inwentaryzacja przyrodnicza** - obserwacje i badania terenowe środowiska przyrodniczego w okresie wegetacyjnym i lęgowym.

**Inwentaryzacja przyrodnicza w obszarze Natura 2000** - zinwentaryzowanie przedmiotów ochrony tych obszarów oraz przedstawienie danych ilościowych o występujących gatunkach i siedliskach, jak również jakościowych o stanie zachowania tych gatunków i siedlisk oraz ich reprezentatywność;

**Kompensacja przyrodnicza** - zespół prowadzących do przywrócenia równowagi przyrodniczej na danym terenie, wyrównania szkód dokonanych w środowisku przez realizację przedsięwzięcia i zachowania walorów krajobrazowych obejmujących w szczególności roboty budowlane, roboty ziemne, rekultywację gleby, zalesianie, zadrzewianie lub tworzenie skupień roślinności, prowadzących do przywrócenia równowagi przyrodniczej na danym terenie, wyrównania szkód dokonanych w środowisku przez realizację przedsięwzięcia i zachowanie walorów krajobrazowych (*zgodnie z ustawą Prawo ochrony środowiska*)

**Monitoring oddziaływań** - zbiór analiz i pomiarów prowadzonych przez realizującego przedsięwzięcie w fazie budowy oraz eksploatacji przedsięwzięcia, określonych w decyzjach administracyjnych.

**NATURA 2000** - europejska Sieć Ekologiczna obszarów chronionych na terenie Unii Europejskiej, w skład której wchodzi:

- obszary specjalnej ochrony ptaków – OSO,
- specjalne obszary ochrony siedlisk – SOO.

**Obszar Natura 2000**- obszar specjalnej ochrony ptaków, specjalny obszar ochrony siedlisk lub obszar mający znaczenie dla Wspólnoty, utworzony w celu ochrony populacji dziko występujących ptaków lub siedlisk przyrodniczych lub gatunków będących przedmiotem zainteresowania Wspólnoty.

**Ocena oddziaływania na środowisko**- procedura szacowania przewidywanego oddziaływania przedsięwzięcia na środowisko.

**Oddziaływanie na środowisko**- każda zmiana w środowisku spowodowana proponowaną działalnością (realizacją i funkcjonowaniem przedsięwzięcia).

**Postępowanie w sprawie oceny oddziaływania na środowisko**- postępowanie obejmujące w szczególności:

- a) weryfikację raportu o oddziaływaniu przedsięwzięcia na środowisko,



- b) uzyskanie wymaganych ustawą opinii i uzgodnień,
- c) zapewnienie możliwości udziału społeczeństwa w postępowaniu.

**Raport o oddziaływaniu na środowisko** - jeden z kluczowych elementów oceny oddziaływania na środowisko, w formie dokumentacji przedstawiającej rezultaty prac nad oceną oddziaływania na środowisko przedkładanej jako załącznik do wniosku o wydanie decyzji związanej z postępowaniem w sprawie oceny oddziaływania na środowisko.

**Zakres raportu o oddziaływaniu na środowisko**- to stopień szczegółowości informacji poszczególnych części raportu o oddziaływaniu na środowisko odpowiadający charakterowi przedsięwzięcia, rodzajowi postępowania oraz dokładności posiadanych danych (zakres zgodny z ustawą o udostępnianiu informacji o środowisku i jego ochronie, udziale społeczeństwa w ochronie środowiska oraz o ocenach oddziaływania na środowisko).

**Znaczące negatywne oddziaływanie na obszar Natura 2000**- to oddziaływanie na cele ochrony obszaru Natura 2000, w tym w szczególności działania mogące:

- a) pogorszyć stan siedlisk przyrodniczych lub siedlisk gatunków roślin i zwierząt, dla których ochrony został wyznaczony obszar Natura 2000, lub
- b) wpłynąć negatywnie na gatunki, dla których ochrony został wyznaczony obszar Natura 2000, lub
- c) pogorszyć integralność obszaru Natura 2000 lub jego powiązania z innymi obszarami.

### **W zakresie zdjęcia warstwy ziemi urodzajnej i zieleni:**

**Badanie przydatności humusu do uprawy roślin** – badania humusu zdjętego z powierzchni w liniach rozgraniczających inwestycji wykonane przez stację chemiczno - rolniczą.

**Bryła korzeniowa** – uformowana bryła ziemi z przerastającymi ją korzeniami rośliny. **Darnina** – płat wierzchniej warstwy gleby, przerośniętej i związanej korzeniami roślinności trawiastej.

**Drągowina i gałęzie** – drewno pochodzące z koron drzew oraz zagajników i krzewów. **Drewno z pni drzew** – materiał pochodzący z pni drzew w postaci: drewna wielkowymiarowego (średnica pnia powyżej 14 cm), średniowymiarowego (średnica pnia 7-14 cm) i małowymiarowego (średnica pnia poniżej 7 cm).

**Drzewo** – roślina wieloletnia dużych rozmiarów (średnica > 10 cm - mierzona 1,30 m od terenu) o wyraźnie wykształconym pniu lub pniach, który rozgałęzia się w koronę,

**Forma krzewiasta** - forma wielopędowa, która została utworzona w szkółce przez niskie przycięcie przewodnika powodujące wybicie min.3 pędów bocznych, nie wyżej niż 10 cm nad szyjką korzeniową dla najwyższego pędu.

**Forma naturalna** - forma rośliny zgodna z naturalnymi cechami wzrostu danego gatunku lub odmiany. W przypadku drzew powinien być wyraźnie wykształcony przewodnik (pęd główny), nie przycięty na koronę i nie podkrzesywany, na którym są równo rozłożone pędy boczne z których pierwszy wyrasta na wysokości około 40 cm od szyjki.

**Forma pienna** – forma drzewa lub krzewu z wyraźnie uformowanym pniem i koroną.

Charakteryzuje się wyraźnie wykształconym przewodnikiem oraz koroną.

**Hydrosiew** – proces obejmujący nanoszenie hydromechanicznie mieszanek siewnych, środków użyźniających, wypełniaczy, hydrożelu, stymulantów wzrostu i substancji klejących w celu biologicznego utrwalaenia powierzchni gruntu.

**Karpina** – drewno części podziemnej drzewa wraz z pniakiem pozostałym po ścięciu. **Kompostowanie** – proces polegający na rozkładzie substancji organicznej przez mikroorganizmy.

**Kora drzewna** – materiał pochodzący z drzew iglastych, kompostowany minimum 9 miesięcy.

**Korona** – część drzewa wytworzona przez pędy boczne (gałęzie),

**Krzew** – wieloletnia wielopędowa zdrewniała roślina bez wykształconego przewodnika, z krótkim pędem głównym (do 10 cm), z którego wyrastają równorzędne, rozgałęziające się pędy boczne. **Wyróżnia się krzewy:**

**gęste** – pokrywające powyżej 60% powierzchni, **średnie** – pokrywające 31 – 60% powierzchni, **rzadkie** – pokrywające 10 – 30% powierzchni.

**Mata kokosowa** – osłona wykonana na powierzchni skarp korpusu drogowego z mat biodegradowalnych o określonych właściwościach w celu ich wzmocnienia oraz przeciwdziałania zjawiskom erozyjnym.

**Mata przeciwchwastowa** – osłona gleby z folii polipropylenowej stabilizowanej na promienie UV, w kolorze czarnym, lub geowłóknina, stanowiąca membranę między gruntem a korą drzewną, stosowana w celu przeciwdziałania wzrostowi chwastów.

**Materia roślinny** - sadzonki drzew, krzewów oraz pnączy

**Obsiew** – proces polegający na nanoszeniu mieszanek siewnych w celu biologicznego utrwalania powierzchni gruntu.

**Obwód pnia** – mierzony dla drzew o wysokości 100 cm od powierzchni ziemi (cm) **Pień** - nieugałęzioną dolną część przewodnika.

**Pniak** – dolna część pnia pozostająca przy karpie po ścięciu drzewa.

**Pojemnik** – naczynie z tworzywa sztucznego z dnem o pojemności powyżej 1,5 l do uprawy roślin.

**Pryzmowanie humusu do ponownego użytku** – składowanie humusu zdjętego z powierzchni w liniach rozgraniczających inwestycji w przyzmach o parametrach określonych w STWIORB D01.02.02, w celu wykorzystania przy wykonaniu trawników i przygotowaniu terenu pod projektowane nasadzenia.

**Przewodnik** – pęd główny stanowiący oś drzewa.

**System korzeniowy** – zespół korzeni uformowany przez roślinę.

**Szerokość sadzonki** – odległość mierzona w najszerszym miejscu rośliny.

**Szkołkowanie** – przesadzanie roślin w szkółce w odpowiednio dobranej do ich gatunku i odmiany rozstawie, mające na celu rozwinięcie zwartej systemu korzeniowego. **Szyjka korzeniowa** – część rośliny pomiędzy korzeniem a pędem.

**Ściółkowanie** – pokrywanie powierzchni gleby zrębkami lub mieloną korą drzewną, warstwa grubości min 5 cm, w celu zmniejszenia parowania wody, niedopuszczenia do rozwoju chwastów oraz zapobieżenia erozji wodnej i wietrznej, a zimą w celu ochrony przed mrozem nasadzeń drzew, krzewów i pnączy.

**Torf** – skała osadowa powstała w wyniku niepełnego rozkładu szczątków roślinnych, zachodzącego w warunkach długotrwałego lub stałego zabagnienia wierzchniej warstwy gleby. Składa się z nierozłożonych szczątków roślin oraz bezstrukturalnej masy humusu. Jest w różnym stopniu nasycony substancjami mineralnymi (np. piaskiem, czasami wytrąconymi związkami żelaza lub rzadko fosforu).

**Trawnik** – powierzchnie obsiane mieszkankami traw i roślin dwuliściennych w granicach robót ziemnych

**Wysokość sadzonki** – długość mierzona od szyjki korzeniowej do najwyższej części rośliny.

**Zagajnik** – skupina drzew o średnicy pni poniżej 10 cm.

**Wyróżnia się zagajniki:**

**gęste** – pokrywające powyżej 60% powierzchni, **średnie** – pokrywające 31 – 60% powierzchni, **rzadkie** – pokrywające 10 – 30% powierzchni.

**Zdjęcie warstwy ziemi urodzajnej** – usunięcie warstwy gruntu urodzajnego, zwykle z terenu przewidzianego do wykonania drogowych robót ziemnych oraz składowanie jej w celu późniejszego wykorzystania przy umocnieniu skarp, rowów i rekultywacji gruntu przydrożnego.

**Zieleń izolacyjna** – jest to zieleń zakładana wzdłuż dróg w celu minimalizowania uciążliwości wynikających z emisji spalin, stanowią barierę rozprzestrzeniania zanieczyszczeń.

**Ziemia urodzajna** - powierzchniowa warstwa gruntu o zawartości, co najmniej 2% części organicznych. Grubość warstwy ziemi urodzajnej zależna jest od głębokości zalegania. **Zrębki** - materiał, uzyskany poprzez rozdrobnienie specjalnymi maszynami drągowizny, gałęzi i karpiny z usunięcia zieleni.

### **Pozostałe:**

**Badanie identyczności** – badanie mające na celu określenie, czy wytypowane zaroby lub ładunki pochodzą z odpowiedniej populacji o potwierdzonej zgodności

**Badanie zgodności i ocena zgodności** – badanie wykonywane przez producenta w celu oceny zgodności betonu, czyli systematycznej kontroli stopnia, w jakim wyrób spełnia wyspecyfikowane wymagania

**Budowla drogowa** – obiekt budowlany, nie będący budynkiem, stanowiący całość techniczno-użytkową (droga) albo jego część stanowiącą odrębny element konstrukcyjny lub technologiczny (obiekt mostowy, korpus ziemny, węzeł).

**Chodnik** – wyznaczony pas terenu przy jezdni lub odsunięty od jezdni, przeznaczony do ruchu pieszych.

**Długość mostu** – odległość między zewnętrznymi krawędziami pomostu, a w przypadku mostów łukowych z nadsypką - odległość w świetle podstaw sklepienia mierzona w osi jezdni drogowej.

**Droga** – wydzielony pas terenu przeznaczony do ruchu lub postoju pojazdów oraz ruchu pieszych wraz z wszelkimi urządzeniami technicznymi związanymi z prowadzeniem i zabezpieczeniem ruchu.

**Droga tymczasowa (montażowa)** – droga specjalnie przygotowana, przeznaczona do ruchu pojazdów obsługujących zadanie budowlane na czas jego wykonania, przewidziana do usunięcia po jego zakończeniu.

**Jezdnia** – część korony drogi przeznaczona do ruchu pojazdów

**Kaseta znaku** - rodzaj tarczy znaku w formie konstrukcji w kształcie graniastosłupa prostego lub walca.

**Konstrukcja bezpieczna** - konstrukcja wsporcza znaku spełniająca wymagania normy: PN-EN 12767 w określonych kategoriach pochłaniania energii zderzenia oraz poziomach bezpieczeństwa użytkowników pojazdu większych od zera.

**Konstrukcja nośna (przęsło lub przęsła obiektu mostowego)** – część obiektu oparta na podporach mostowych, tworząca ustrój niosący dla przeniesienia ruchu pojazdów lub pieszych. **Konstrukcja wsporcza znaku** - każdy rodzaj konstrukcji (słupek, słup, kratownica, wysięgnik, bramownica, wspornik itp.) wraz z fundamentem (jeżeli jest stosowany), gwarantujący przenoszenie obciążeń zmiennych i stałych działających na konstrukcję i zamontowane na niej znaki.

**Koryto** – element uformowany w korpusie drogowym w celu ułożenia w nim konstrukcji nawierzchni

**Kotwa (ściąg)** - stalowy pręt ze stali zbrojonej służący do połączenia płyt pod szczelinami podłużnymi w nawierzchni betonowej.

**Krawężniki betonowe** - prefabrykat betonowy, jako oddzielny element lub w połączeniu z innymi elementami, przeznaczony do oddzielenia powierzchni znajdujących się na tym samym poziomie lub na różnych poziomach, stosowany w celu ograniczenia albo wyznaczenia granicy rzeczywistej lub wizualnej oraz jako oddzielenie pomiędzy powierzchniami poddanymi różnym rodzajom ruchu drogowego

**Lico znaku** - przednia część znaku, wykonana z materiału o właściwościach odblaskowych (o odbiciu powrotnym - współdrożnym) posiadające parametry zgodne z Tab.1.7 Załącznika Nr 1 do Rozporządzenia Ministra Infrastruktury z dnia 3 lipca 2003 r., wraz z naniesioną treścią.

**Ława** - warstwa nośna z betonu służąca do umocnienia krawężnika oraz przenosząca obciążenie krawężnika na podłoże gruntowe; rozróżniamy ławy betonowe z oporem lub zwykłe. **Materiały** – wszelkie tworzywa niezbędne do wykonania Robót, zgodne z Programem funkcjonalno-użytkowym, zaakceptowane przez Inżynier/Inspektor Nadzoru

**Miejsce dostawy betonu konstrukcyjnego napowietrzonego** – miejsce wylotu mieszanki z pompy lub miejsce rozładunku mieszanki z betonowozu, gdy nie stosuje się pompowania

**Mieszanka związana spoiwem hydraulicznym** – mieszanka, w której następuje wiązanie i twardnienie na skutek reakcji hydraulicznych

**Most** – obiekt zbudowany nad przeszkodą wodną dla zapewnienia komunikacji drogowej i ruchu pieszego.

**Niweleta** – wysokościowe i geometryczne rozwinięcie na płaszczyźnie pionowego przekroju w osi drogi lub obiektu mostowego

**Obiekt mostowy** – most, wiadukt, estakada, tunel, kładka dla pieszych i przepust.

**Objazd tymczasowy** – droga specjalnie przygotowana i odpowiednio utrzymana do przeprowadzenia ruchu publicznego na okres budowy

**Oddziaływanie środowiska** - oddziaływania chemiczne i fizyczne, wpływające na beton, lub na zbrojenie, lub inne znajdujące się w nim elementy metalowe, które w projekcie konstrukcyjnym nie zostały uwzględnione jako obciążenia

**Odporność na penetrację wody** – maksymalna głębokość penetracji wody pod ciśnieniem określona zgodnie z normą PN-EN 12390-8

**Odpowiednia (bliska) zgodność** – zgodność wykonywanych Robót z dopuszczonymi tolerancjami, a jeśli przedział tolerancji nie został określony - z przeciętnymi tolerancjami, przyjmowanymi zwyczajowo dla danego rodzaju Robót budowlanych

**Pobocze** – część korony drogi przeznaczona do chwilowego postoju pojazdów, umieszczenia urządzeń organizacji i bezpieczeństwa ruchu oraz do ruchu pieszych, służąca jednocześnie do bocznego oparcia konstrukcji nawierzchni.

**Podsypka** - warstwa wyrównawcza ułożona bezpośrednio na podłożu lub ławie **Pojemnik** – plastikowe naczynie z dnem o pojemności powyżej 1,5 l do uprawy roślin **Polecenie Inżynier/Inspektor Nadzoru** – wszelkie polecenia przekazane Wykonawcy przez Inżynier/Inspektor Nadzoru, w formie pisemnej, dotyczące sposobu realizacji Robót lub innych spraw związanych z prowadzeniem budowy

**Przepust** – budowla o przekroju poprzecznym zamkniętym, przeznaczoną do przeprowadzenia cieków, szlaków wędrówek zwierząt dziko żyjących lub urządzeń technicznych przez nasyp drogi **Przeszkoda naturalna** – element środowiska naturalnego, stanowiący utrudnienie w realizacji zadania budowlanego, na przykład dolina, bagno, rzeka, szlak wędrówek dzikich zwierząt itp.

**Przeszkoda sztuczna** – dzieło ludzkie, stanowiące utrudnienie w realizacji zadania budowlanego, na przykład droga, kolej, rurociąg, kanał, ciąg pieszy lub rowerowy itp. **Przyczółek** – skrajna podpora obiektu mostowego. Może składać się z pełnej ściany, słupów lub innych form konstrukcyjnych, np. skrzyń, komór.

**Rekultywacja** – roboty związane z nadaniem lub przywróceniem gruntem zdegradowanym albo zdewastowanym wartości użytkowych lub przyrodniczych przez właściwe ukształtowanie rzeźby terenu, poprawienie właściwości fizycznych i chemicznych, uregulowanie stosunków wodnych, odtworzenie gleb, umocnienie skarp oraz odbudowanie lub zbudowanie niezbędnych dróg **Rozpiętość teoretyczna** – odległość między punktami podparcia (łożyskami), przeszła mostowego

**Szczelina skurczowa poprzeczna (pozorna)** - szczelina na pełnej grubości płyty, powstająca na skutek nacięcia (określonych wymiarów) powierzchni płyty piłą tarczową.

**Szerokość całkowita obiektu (mostu/wiaduktu)** – odległość między zewnętrznymi krawędziami konstrukcji obiektu, mierzona w linii prostopadłej do osi podłużnej, obejmuje całkowitą szerokość konstrukcyjną ustroju niosącego.

**Szerokość użytkowa obiektu** – szerokość jezdni (nawierzchni) przeznaczona dla poszczególnych rodzajów ruchu oraz szerokość chodników mierzona w świetle poręczy mostowych z wyłączeniem konstrukcji przy jezdni dołem oddzielającej ruch kołowy od ruchu pieszego

**Ściany oporowe z gruntu zbrojonego** – budowla utrzymująca w stanie stateczności uskok naziemu gruntów nasypowych za pomocą warstw gruntu zbrojonego.

**Ściany szczelinowe** – ściana z betonu lub żelbetu wykonywana w gruncie. Beton jest układany przez rurę wlewową pod cieczą stabilizującą w przypadku szczelin zabezpieczanych cieciami, albo w niektórych przypadkach na sucho.

**Tarcza znaku** - płaska sztywna powierzchnia, na której w sposób trwały umieszczone jest lico znaku

**Uchwyt montażowy** - element służący do zamocowania w sposób stabilny a równocześnie rozłączny tarczy znaku do konstrukcji wsporczej

**Urządzenia odwadniające** - urządzenia i konstrukcje umożliwiające odprowadzenie wód powierzchniowych i gruntowych z pasa drogowego.

**Wiadukt** – obiekt zbudowany nad linią kolejową lub inną drogą dla bezkolizyjnego zapewnienia komunikacji drogowej i ruchu pieszego

**Wymiar nominalny** - wymiar krawężnika określony w celu jego wykonania, któremu powinien odpowiadać wymiar rzeczywisty w określonych granicach dopuszczalnych odchyłek

**Znak drogowy nowy** - znak na drodze w okresie do 3 miesięcy od daty montażu, jednak nie dłużej niż 12 miesięcy od daty produkcji.

**Znak drogowy użytkowany (eksploatowany)** - znak na drodze po upływie 3 miesięcy od daty montażu lub znak po 12 miesiącach od daty produkcji.

**Znak drogowy pionowy** - element wyposażenia drogi składający się z tarczy znaku z umieszczonym na niej, w sposób trwały, odblaskowym licem.

**Znak drogowy podświetlany** - znak, w którym wewnętrzne źródło światła umieszczone jest za przezroczystym licem znaku.

**Znak drogowy oświetlany** - znak, którego lico jest oświetlane źródłem światła umieszczonym na zewnątrz znaku.

### **Ogólne:**

**Cena Oferty** – wartość, w której zawiera się wykonanie Przedmiotu Zamówienia przy uwzględnieniu wszystkich wymagań postawionych w Opisie przedmiotu Zamówienia

**Dziennik Budowy** – książka z ponumerowanymi stronami, opatrzona pieczęcią organu wydającego, wydana zgodnie z obowiązującymi przepisami, stanowiąca urzędowy dokument przebiegu Robót budowlanych, służąca do notowania zdarzeń i okoliczności zachodzących w toku wykonywania Robót, rejestrowania dokonywanych odbiorów Robót, przekazywania poleceń i innej korespondencji technicznej pomiędzy Inżynierem/Inspektorem nadzoru/Inspektorem Nadzoru a Wykonawcą i Projektantem

**Inżynier/Inspektor Nadzoru** – osoba wymieniona w danych Kontraktowych, która na zlecenie Zamawiającego za pomocą członków swojego zespołu o ściśle oddelegowanych uprawnieniach zarządza oraz sprawuje nadzór na wykonywaniem prac budowlanych oraz postępowaniem rzeczowo finansowym, zgodnie z Ustawą Prawo Budowlane i Warunkami Kontraktu – **gdziekolwiek w załączonych STWiORB użyto słowa „Inżynier” należy rozumieć „Inspektor Nadzoru”**.

**Kierownik Budowy** – osoba wyznaczona przez Wykonawcę, upoważniona do kierowania robotami i upoważniona do występowania w jego imieniu w sprawach realizacji Kontraktu. **Kierownik Projektu** – osoba wymieniona w danych kontraktowych, będąca przedstawicielem Zamawiającego, o której wyznaczeniu poinformowany jest Wykonawca.

Kierownik Projektu odpowiedzialny jest za administrowanie Kontraktem, wypełnia obowiązki jakie wynikają z roli Zamawiającego na mocy Kontraktu.

**Komisja Odbioru Robót** - oznacza Komisję powołaną przez Zamawiającego celem oceny prawidłowości wykonanych Dokumentów Wykonawcy i robót budowlanych zgodnie z Kontraktem.

**Kontrakt** – Akt Umowy, List Akceptujący, Oferta, Warunki Kontraktu (Ogólne i Szczególne), Specyfikacja (STWiORB), Rysunki, Wykazy oraz takie dalsze dokumenty (jeśli są), jakie wyliczono w Akcie Umowy lub w Liście Akceptującym.

**Laboratorium** – drogowe lub inne laboratorium badawcze, zaakceptowane przez Zamawiającego, niezbędne do przeprowadzenia wszelkich badań i prób związanych z oceną jakości materiałów oraz Robót.

**Plac Budowy** – teren udostępniony przez Zamawiającego dla wykonania na nim Robót oraz inne miejsca wymienione w Umowie jako tworzące część Placu Budowy

**Przedsięwzięcie budowlane zamiennie zwane „Zadaniem”** – zaprojektowanie i kompleksowa realizacja nowego połączenia drogowego lub całkowita modernizacja/przebudowa (zmiana parametrów geometrycznych trasy w planie i przekroju podłużnym) istniejącego połączenia.

**Zaakceptowana Kwota Kontraktowa netto** – zgodnie z postanowieniami Szczególnych Warunków Kontraktu

**Zaakceptowana Kwota Kontraktowa brutto** – zgodnie z postanowieniami Szczególnych Warunków Kontraktu

### 1.5. Ogólne wymagania dotyczące Robót.

Wykonawca jest odpowiedzialny za jakość wykonanych Robót, bezpieczeństwo wszelkich czynności na Placu Budowy, metody użyte przy budowie oraz za ich zgodność z Dokumentacją Projektową i STWiORB opracowanymi przez Wykonawcę oraz poleceniami Inżynier/Inspektor Nadzoru.

Koszty spełnienia przez Wykonawcę niżej określonych przedsięwzięć, jak również wszelkich przedsięwzięć niezbędnych do prawidłowej realizacji Kontraktu, nie podlegają odrębnej zapłacie i przyjmuje się, że są włączone w Cenę Oferty (Zaakceptowaną Kwotę Kontraktową).

Wykonawca we własnym zakresie, w ramach Ceny Oferty, opracuje wszelką dokumentację projektową niezbędną do realizacji robót budowlanych, uzyska wszystkie wymagane decyzje administracyjne dla wszystkich robót tymczasowych oraz dla robót stałych oraz uzyska akceptację Inżynier/Inspektor Nadzoru i innych odnośnych władz. W przypadku stwierdzenia w obrębie planowanej inwestycji (w szczególności w obrębie przeznaczonych do usunięcia zadrzewień przydrożnych) występowania gatunków roślin, grzybów oraz zwierząt stanowiących przedmiot ochrony prawnej, Wykonawca zobowiązany jest do sporządzenia materiałów niezbędnych do uzyskania decyzji zezwalających na odstępstwa od obowiązujących zakazów w rozumieniu art. 51, 52 i 56 ustawy o ochronie przyrody (tekst jedn. Dz.U. z 2016 r. poz. 2134 z późn. zm.) oraz uzyskać niezbędne zgody (decyzje derogacyjne) zezwalające na odstępstwa od zakazów obowiązujących w stosunku do gatunków chronionych. Sporządzone wnioski o uzyskanie decyzji derogacyjnych należy uzgodnić z Zamawiającym

#### 1.5.1. Przekazanie Placu Budowy.

Zamawiający w terminie określonym w dokumencie Dane Kontraktowe przekaze Wykonawcy Plac Budowy wraz ze wszystkimi wymaganymi, uzgodnieniami prawnymi i administracyjnymi. Wykonawca uzyska dodatkowe zezwolenia, wymagane w Rzeczypospolitej Polskiej, od właściwych władz na swój koszt (takie zezwolenia mogą dotyczyć pozwoleń na tymczasową zmianę organizacji ruchu, pozwolenia na zajęcie pasa drogowego, pozwolenie na umieszczenie urządzeń w pasie drogowym, zakwaterowanie, itp.).

Na Wykonawcy spoczywa odpowiedzialność za ochronę znaków geodezyjnych, w tym granicznych i punktów osnowy geodezyjnej do chwili odbioru końcowego Robót. Uszkodzone lub zniszczone znaki geodezyjne Wykonawca odtworzy lub wznowi i utrwali na własny koszt.

Wykonawca przeniesie na własny koszt punkty wysokościowe osnowy geodezyjnej znajdujące się w projektowanym pasie drogowym, kolidujące z zakresem Robót budowlanych. Przeniesienie punktów wysokościowych osnowy geodezyjnej należy uzgodnić z odpowiednimi instytucjami geodezyjnymi.

Wykonawca jest zobowiązany do utrzymania obszaru objętego inwestycją do otrzymania ostatniego Świadectwa Przejęcia Robót.

Wykonawca pisemnie potwierdzi konieczność egzekucyjnego przejęcia nieruchomości i będzie w nim uczestniczył, zapewniając niezbędne zasoby, tj. zasoby umożliwiające wstęp na ogrodzoną nieruchomość i otwarcie budynków (zasoby ludzkie oraz narzędzia, np. szlifierka kątowa, łom), zasoby umożliwiające odłączenie mediów (zasoby ludzkie – personel posiadający stosowne uprawnienia branżowe oraz narzędzia). Potwierdzenie konieczności egzekucyjnego przejęcia nieruchomości może nastąpić po podjęciu próby rozpoczęcia robót (pierwszych czynności w ramach Robót) na danej działce. W przypadku braku możliwości przeprowadzenia robót Wykonawca sporządzi notatkę umożliwiającą wszczęcie postępowania egzekucyjnego. Notatka winna być sporządzona z udziałem właściciela/użytkownika wieczystego/władającego. Winno z niej wynikać, że Wykonawca zamierzał przeprowadzić roboty na danej działce, jednak właściciel/użytkownik wieczysty/władający uniemożliwił wykonanie tych Robót. Notatka winna być opatrzona datą i

miejszem sporządzenia oraz podpisami przedstawiciela Wykonawcy i właściciela/użytkownika wieczystego/władającego, względnie adnotacją o odmowie złożenia podpisu.

#### **1.5.2. Zabezpieczenie Placu Budowy i utrzymanie tymczasowej organizacji ruchu podczas budowy**

Wykonawca jest zobowiązany do zabezpieczenia obszaru objętego inwestycją w okresie realizacji Robót aż do ich zakończenia i uzyskania ostatniego Świadectwa Przejęcia Robót.

Wykonawca jest zobowiązany do utrzymania ruchu publicznego oraz utrzymania istniejących obiektów (jezdnie, obiekty mostowe, ścieżki rowerowe, ciągi piesze, znaki drogowe, bariery ochronne, urządzenia odwodnienia, zieleń, pozostałe elementy wyposażenia drogi itp.) na obszarze objętym inwestycją wraz z zimowym utrzymaniem w standardzie I zgodnie z Zarządzeniem Nr 32 GDDKiA z dnia 14.09.2018r. oraz pracami interwencyjnymi, w okresie od przejścia Placu Budowy aż do zakończenia Robót i uzyskania od Inżynier/Inspektor Nadzoru ostatniego Świadectwa Przejęcia Robót. Wymaga się, aby na odcinkach drogi dopuszczonych do ruchu Wykonawca nie pozostawiał na nawierzchni jezdni i poboczy uskoków poprzecznych lub podłużnych, mogących stanowić zagrożenie warunków bezpieczeństwa ruchu drogowego lub utrudniać prowadzenie robót utrzymaniowych.

Za utrzymanie ruchu publicznego uważa się wykonanie Robót utrzymaniowych i remontów bieżących niezbędnych do utrzymania Terenu Budowy w odpowiednim standardzie technicznym (w tym również standardzie zimowego utrzymania), założonym dla tej drogi, w zakres usług wchodzi:

- remont nawierzchni;
  - oczyszczanie nawierzchni;
  - sprzątanie pasów drogowych
  - utrzymanie poboczy;
  
  - utrzymanie rowów;
  - utrzymanie przepustów;
- utrzymanie obiektów mostowych;
- utrzymanie oznakowania (wszystkie znaki pionowe i poziome) oraz ich bieżące uzupełnienie (w przypadku zniszczeń, kradzieży itp.);
  - bariery drogowe (wszystkie typy);
  - sygnalizacja świetlna;
  
  - oświetlenie drogowe;
  - koszenie poboczy całego pasa drogowego;
  - utrzymanie zieleni przydrożnej – m.in. trawniki, drzewa i krzewy i inne obszary zielone;
  - utrzymanie parkingów z wyposażeniem;
  
  - usuwanie martwej zwierzyny i oddawanie do utylizacji;
  - utrzymanie odwodnienia;
  
  - likwidacja skutków zdarzeń na drogach i zagrożeń, współpraca ze Strażą Pożarną oraz Policją;
  
  - oznakowywanie i zabezpieczanie miejsc stwarzających zagrożenie dla użytkowników dróg;-informowanie w czasie rzeczywistym, dyżurnego PID Oddziału o wszelkich utrudnieniach i zdarzeniach na drodze;
  
  - zimowe utrzymanie dróg i chodników - powyższe obejmuje odśnieżanie i zwalczanie śliskości na drogach i chodnikach zgodnie z Zarządzeniem nr 15 Generalnego Dyrektora Dróg Krajowych i Autostrad z dnia 23 września 2016 roku zmieniające zarządzenie w sprawie standardów zimowego utrzymania dróg krajowych, dla których zarządcą jest Generalny Dyrektor Dróg Krajowych i Autostrad, oraz poniższymi czasami reakcji dla chodników:

Godziny	Opis standardu zimowego utrzymania chodników	Dopuszczalne odstępstwa od stanu nawierzchni opisanego standardem z określeniem czasu w jakim powinny być usunięte (zlikwidowane)	
		Po ustaniu opadu	Od stwierdzenia wystąpienia śliskości
4:00 – 22:00	Chodnik odśnieżony a śliskość zimowa zlikwidowana na całej szerokości.	do 4 godz.	do 4 godz.
22:00 – 4:00	Chodnik odśnieżony a śliskość zimowa zlikwidowana na całej szerokości.	do 6 godz.	do 6 godz.

W miejscach przylegających do dróg otwartych dla ruchu, Wykonawca, w sposób uzgodniony z Inżynierem/Inspektorem nadzoru, ogrodzi lub wyraźnie oznakuje Plac Budowy, a w szczególności wjazdy i wyjazdy z Placu Budowy przeznaczone dla pojazdów i maszyn pracujących przy realizacji Robót.

Podczas prowadzenia robót ziemnych przed wjazdami/wyjazdami z Placu Budowy na drogi publiczne Wykonawca zobowiązany jest do zorganizowania stanowisk do czyszczenia opon samochodowych, które skutecznie wyeliminują nanoszenie na nawierzchnię jezdni ziemi przyklejonej do opon (czyszczenie opon strumieniem wody bądź sprężonym powietrzem).

Przed przystąpieniem do Robót Wykonawca przedstawi Inżynierowi/Inspektorowi Nadzoru do zatwierdzenia, uzgodniony z odpowiednim zarządem drogi i organem zarządzającym ruchem, projekt organizacji ruchu i zabezpieczenia Robót w okresie trwania budowy. W zależności od potrzeb i postępu Robót projekt organizacji ruchu powinien być na bieżąco aktualizowany przez Wykonawcę. Każda zmiana w stosunku do zatwierdzonego projektu organizacji ruchu wymaga każdorazowo ponownego zatwierdzenia projektu.

Wykonawca powinien zaprojektować, wybudować i utrzymywać, lub jeżeli przewiduje to Kontrakt, powinien wybudować i utrzymywać opisane w Kontrakcie przejazdy przez pas dzielący, zgodnie z informacjami tam podanymi. O ile Kontrakt nie przewiduje inaczej, Wykonawca powinien usunąć te przejazdy, o ile nie będą potrzebne i przywrócić pasowi dzielącemu pierwotne właściwości użytkowe.

W czasie wykonywania Robót Wykonawca dostarczy, zainstaluje, będzie utrzymywać i obsługiwać wszystkie tymczasowe urządzenia zabezpieczające, takie jak: ogrodzenia, poręcze, zapory, oświetlenie, światła ostrzegawcze, sygnały i znaki ostrzegawcze oraz wszelkie inne środki niezbędne do ochrony Robót, wygody społeczności itp., zapewniając w ten sposób bezpieczeństwo pojazdów i pieszych.

Wszystkie znaki, zapory i inne urządzenia zabezpieczające podlegają akceptacji przez Inżynier/Inspektor Nadzoru. Wykonawca zapewni stałe warunki widoczności w dzień i w nocy tych zapór i znaków, dla których jest to nieodzowne ze względów bezpieczeństwa.

Fakt przystąpienia do Robót Wykonawca obwieści publicznie przed ich rozpoczęciem, w sposób uzgodniony z Inżynierem/Inspektorem nadzoru oraz przez umieszczenie, w miejscach i w odpowiednich ilościach określonych przez Inżynier/Inspektor Nadzoru, tablic informacyjnych, których treść będzie zatwierdzona przez Inżynier/Inspektor Nadzoru. Tablice informacyjne będą utrzymywane przez Wykonawcę w dobrym stanie przez cały okres realizacji Robót.

Wykonawca winien wykonać i zainstalować tablice informacyjne wg wzorów unijnych i tablice opisane w Prawie Budowlanym, ukazujące informacje dotyczące inwestycji, w ilości i miejscach odpowiednich do zakresu i lokalizacji Robót.

Wykonawca przedstawi Inżynierowi/Inspektorowi Nadzoru do akceptacji projekt, rozmiary, ilość i lokalizację tych tablic.

Takie tablice informacyjne będą utrzymywane w dobrym stanie technicznym przez cały czas trwania Robót.

Wykonawca w terminie 7 dni przed wprowadzeniem zmian w organizacji ruchu lub przed planowanym prowadzeniem Robót, które będą stwarzać utrudnienie w dojeździe do posesji, poinformuje pisemnie o tym mieszkańców/użytkowników, np. poprzez umieszczenie informacji na tablicach ogłoszeń w Gminie, Starostwie w taki sposób aby użytkownicy mogli zapoznać się z wprowadzonymi zmianami (uproszczone schematy).

Objazdy, przejazdy i organizacja ruchu (wybudowanie, utrzymanie, likwidacja) wliczone są w Cenę Oferty i nie podlegają odrębnej zapłacie.

Wybudowanie objazdów/przejazdów i organizacji ruchu obejmuje:

- (a) opracowanie oraz uzgodnienie z Inżynierem/Inspektorem nadzoru i odpowiednimi instytucjami i zatwierdzenie w organie zarządzającym ruchem projektu organizacji ruchu na czas trwania budowy, wraz z dostarczeniem kopii projektu Inżynierowi/Inspektorowi Nadzoru oraz zainteresowanym zarządcom dróg i wprowadzaniem dalszych zmian i uzgodnień wynikających z postępu robót,
- (b) zakup, dostarczenie i składowanie potrzebnych materiałów,
- (c) koszt zapewnienia niezbędnych czynników produkcji
- (d) zaprojektowanie i wybudowanie niezbędnych objazdów i dróg dojazdowych,
- (e) ustawienie tymczasowego oznakowania i oświetlenia zgodnie z wymaganiami bezpieczeństwa ruchu,
- (f) opłaty/dzierżawy terenu,
- (g) przygotowanie terenu,
- (h) konstrukcję tymczasowej nawierzchni, ramp, chodników, krawężników, barier, oznakowań i drenażu,
- (i) tymczasową przebudowę urządzeń obcych, jeśli taka będzie wymagana dla wdrożenia organizacji ruchu.
- (j) inne składniki cenowe podane w STWiORB D-M.00.00.00 pkt. 9.1

Utrzymanie objazdów/przejazdów i organizacji ruchu obejmuje:

- (a) oczyszczanie, przestawienie, przykrycie i usunięcie tymczasowych oznakowań pionowych, poziomych, barier i świateł w ilościach wynikających z bieżących potrzeb zachowania wymaganego standardu oznakowania i warunków bezpieczeństwa ruchu drogowego,
- (b) utrzymanie płynności ruchu publicznego,

Likwidacji objazdów/przejazdów i organizacji ruchu obejmuje:

- (a) usunięcie wbudowanych materiałów i oznakowania,
- (b) demontaż objazdów i dróg dojazdowych po zakończeniu robót,
- (c) koszty związane z naprawą/remontem dróg objazdowych,
- (d) doprowadzenie terenu do stanu pierwotnego w tym przywrócenie oznakowania zgodnego z uprzednią stałą organizacją ruchu, zgodnie z wymaganymi standardami.

### 1.5.3. Zabezpieczenie urządzeń łączności, kierowania ruchem i oświetlenia na istniejących drogach

W przypadku wykonywania robót na istniejącej drodze Wykonawca podejmie wszelkie środki wymagane przez zarządcę drogi w celu określenia lokalizacji i zabezpieczenia urządzeń łączności, kierowania ruchem i oświetlenia.

Jeżeli urządzenia znajdują się w obszarze oddziaływania Robót, Wykonawca zapewni urządzenia zastępcze zgodne z opisem w Kontrakcie, które powinny być gotowe do uruchomienia przed wyłączeniem istniejących urządzeń.

Wszystkie połączenia lub rozłączenia w istniejącym urządzeniu mogą być wykonywane jedynie przez zarządcę drogi lub pod jego nadzorem.

Wykonawca jest zobowiązany do kontaktowania się z zarządcą drogi za pośrednictwem Inżynier/Inspektor Nadzoru.

### 1.5.4. Ochrona środowiska w czasie wykonywania Robót

Wykonawca ma obowiązek zapoznać się przed rozpoczęciem Robót oraz stosować się w czasie ich prowadzenia do zapisów zawartych w decyzji o środowiskowych uwarunkowaniach oraz ewentualnej decyzji organu II instancji zmieniającej w części / utrzymującej w mocy decyzję o środowiskowych uwarunkowaniach, zapisów zawartych w postanowieniu RDOŚ uzgadniającym realizację przedsięwzięcia i określającym warunki jego realizacji oraz do wszystkich innych decyzji i przepisów dotyczących ochrony środowiska naturalnego. W okresie trwania budowy i wykańczania Robót Wykonawca będzie: a. utrzymywać Plac Budowy i wykopy w stanie bez wody stojącej, b. podejmować wszelkie uzasadnione kroki



mające na celu stosowanie się do przepisów i norm dotyczących ochrony środowiska na terenie i wokół Placu Budowy oraz będzie unikać uszkodzeń lub uciążliwości dla osób lub dóbr publicznych i innych, a wynikających z nadmiernego hałasu, wibracji, zanieczyszczenia lub innych przyczyn powstałych w następstwie jego sposobu działania, c. przed rozpoczęciem robót rozbiórkowych powodujących powstawanie odpadów niebezpiecznych Wykonawca przygotowuje procedurę zagospodarowania odpadów produkcyjnych zgodnie z Ustawą o odpadach (Dz. U. 2013 poz. 21 z późn. zm.) i uzyska uzgodnienie Inżynier/Inspektor Nadzoru. Stosując się do tych wymagań, Wykonawca będzie miał szczególny wzgląd na:

a. lokalizację zaplecza budowy, baz produkcyjnych, warsztatów, magazynów, składowisk, ukopów i dróg dojazdowych poza obszarami wskazanymi w decyzji o środowiskowych uwarunkowaniach w postanowieniu RDOŚ uzgadniającym realizację przedsięwzięcia i określającym warunki jego realizacji. oraz poza obszarami włączonymi do Europejskiej Sieci Ekologicznej Natura 2000 oraz pozostałymi obszarami chronionymi na podstawie ustawy z dnia 16.04.2004 o ochronie przyrody, zapewniając oszczędne korzystanie z terenu oraz minimalne przekształcenie jego powierzchni oraz przywrócenie terenu do stanu pierwotnego po zakończeniu Robót,

b. środki ostrożności i zabezpieczenia w szczególności przed:

- zanieczyszczeniem powierzchni ziemi i wód gruntowych,
- zanieczyszczeniem zbiorników i cieków wodnych,
- zanieczyszczeniem powietrza, - możliwością powstania pożaru

W przypadku prowadzenia robót w sąsiedztwie drzew należy unikać ich mechanicznego uszkodzenia i przesuszenia w wyniku prowadzenia robót odwodnieniowych. W bezpośrednim zasięgu koron drzew nie powinny być lokalizowane place składowe i drogi dojazdowe. Wokół zagrożonych drzew należy wydzielić strefę bezpieczeństwa. W przypadku czasowego obniżenia poziomu zwierciadła wody gruntowej pożądane jest, aby czas trwania leja depresyjnego był skrócony do minimum. Zaleca się prowadzenie prac odwodnieniowych poza okresem wegetacji. Wykonawca ze swojej strony zapewni spełnienie wszystkich wymagań związanych z ochroną środowiska, w szczególności zapewni specjalistyczny nadzór środowiskowy podczas wykonywania robót oraz zwróci uwagę na zagadnienia związane z zagrożeniami dla herpetofauny (płazy, gady), która często ginie podczas prowadzenia prac.

W przypadku budowy drogi należy wykonać tymczasowe ogrodzenia na odcinkach drogi w miejscach wskazanych przez decyzję o środowiskowych uwarunkowaniach, postanowienie RDOŚ uzgadniające warunki realizacji przedsięwzięcia oraz w miejscach wskazanych przez nadzór herpetologiczny na których zostanie stwierdzona migracja płazów.

Wszelkie „pułapki” (np. wloty do studzienek) należy starannie zabezpieczyć przed wpadaniem i uwięzieniem w nich płazów.

c. ochronę gatunkową roślin i zwierząt.

W przypadku prowadzenia robót w sąsiedztwie drzew należy unikać ich mechanicznego uszkodzenia i przesuszenia w wyniku prowadzenia robót odwodnieniowych. W bezpośrednim zasięgu koron drzew nie powinny być lokalizowane place składowe i drogi dojazdowe. Wokół zagrożonych drzew należy wydzielić strefę bezpieczeństwa. W przypadku czasowego obniżenia poziomu zwierciadła wody gruntowej pożądane jest, aby czas trwania leja depresyjnego był skrócony do minimum. Zaleca się prowadzenie prac odwodnieniowych poza okresem wegetacji. Wykonawca ze swojej strony zapewni spełnienie wszystkich wymagań związanych z ochroną środowiska, w szczególności zapewni specjalistyczny nadzór środowiskowy podczas wykonywania robót oraz zwróci uwagę na zagadnienia związane z zagrożeniami dla herpetofauny (płazy, gady), która często ginie podczas prowadzenia prac.

W przypadku budowy drogi należy wykonać tymczasowe ogrodzenia na odcinkach drogi w miejscach wskazanych przez decyzję o środowiskowych uwarunkowaniach, postanowienie RDOŚ uzgadniające warunki realizacji przedsięwzięcia oraz w miejscach wskazanych przez nadzór herpetologiczny na których zostanie stwierdzona migracja płazów.

Wszelkie „pułapki” (np. wloty do studzienek) należy starannie zabezpieczyć przed wpadaniem i uwięzieniem w nich płazów.

#### 1.5.5. Ochrona przeciwpożarowa

Wykonawca będzie przestrzegać przepisów ochrony przeciwpożarowej.

Wykonawca będzie utrzymywać, wymagany na podstawie odpowiednich przepisów sprawny sprzęt przeciwpożarowy na terenie baz produkcyjnych, w pomieszczeniach biurowych, mieszkalnych, magazynach oraz w maszynach i pojazdach.

Materiały łatwopalne będą składowane w sposób zgodny z odpowiednimi przepisami i zabezpieczone przed dostępem osób trzecich.

Wykonawca będzie odpowiedzialny za wszelkie straty spowodowane pożarem wywołanym jako rezultat realizacji Robót albo przez personel Wykonawcy.

#### 1.5.6. Materiały szkodliwe dla otoczenia

Materiały, które w sposób trwały są szkodliwe dla otoczenia, nie będą dopuszczone do użycia.

Nie dopuszcza się użycia materiałów wywołujących szkodliwe promieniowanie o stężeniu większym od dopuszczalnego, określonego odpowiednimi przepisami.

Wszelkie materiały odpadowe użyte do Robót będą miały aprobatę techniczną lub stosowne zezwolenia wydane przez uprawnioną jednostkę, jednoznacznie określającą brak szkodliwego oddziaływania tych materiałów na środowisko (np.. destrukta zawierający substancje smołowe).

Materiały, które są szkodliwe dla otoczenia tylko w czasie Robót, a po zakończeniu Robót ich szkodliwość zanika (np. materiały pyłaste) mogą być użyte pod warunkiem przestrzegania wymagań technologicznych w budownictwie. Jeżeli wymagają tego odpowiednie przepisy, Wykonawca powinien otrzymać zgodę na użycie tych materiałów od właściwych organów administracji państwowej.

Wykonawca poniesie konsekwencje użycia materiałów szkodliwych dla otoczenia.

#### 1.5.7. Promieniowanie jonizujące

Nuklearną aparaturę pomiarową lub inne źródła promieniowania jonizującego należy używać tylko w przypadkach dopuszczonych lub wymaganych przez Inżyniera/Inspektora Nadzoru.

Wykonawca poinformuje Inżyniera/Inspektora Nadzoru o wybranym przez siebie doradcy ds. ochrony przed promieniowaniem i dostarczy Inżynierowi/Inspektorowi Nadzoru regulamin Wykonawcy w zakresie posługiwania się nuklearną aparaturą pomiarową lub innymi źródłami promieniowania jonizującego. Warunki stosowania tych urządzeń powinny być zgodne z odpowiednimi przepisami i normami.

#### 1.5.8. Ochrona własności publicznej i prywatnej

Wykonawca zapewni nieruchomościom przylegającym do Placu Budowy dostęp do drogi publicznej przez cały okres trwania budowy (o ile wcześniej nieruchomości te posiadały taki dostęp).

Wykonawca odpowiada za ochronę instalacji i urządzeń napowietrznych, na powierzchni ziemi i podziemnych, takich jak linie napowietrzne, rurociągi, kable itp. oraz uzyska od odpowiednich władz będących właścicielami tych urządzeń potwierdzenie informacji dostarczonych mu przez Zamawiającego w ramach planu ich lokalizacji. Wykonawca zapewni właściwe oznaczenie i zabezpieczenie przed uszkodzeniem tych instalacji i urządzeń w czasie trwania budowy.

Nie dopuszcza się zamknięcia żadnych urządzeń bez pisemnej zgody właściciela. Przed zamknięciem jakichkolwiek urządzeń Wykonawca zapewni odpowiednią instalację zastępczą, o ile Kontrakt nie przewiduje inaczej.

W przypadku, gdy prywatne lub publiczne urządzenia znajdujące się w obszarze Robót powinny ulec modernizacji, usunięciu lub powiększeniu, Wykonawca zobowiązany będzie do uzgodnienia z właścicielami sposobu realizacji i etapowania Robót.

Wykonawca zobowiązany jest umieścić w swoim harmonogramie rezerwę czasową dla wszelkiego rodzaju Robót, które mają być wykonane w zakresie przełożenia instalacji i urządzeń podziemnych na Placu Budowy i powiadomić Inżyniera/Inspektora Nadzoru i władze lokalne o zamiarze rozpoczęcia Robót. O fakcie przypadkowego uszkodzenia tych instalacji Wykonawca bezzwłocznie powiadomi Inżyniera/Inspektora Nadzoru, właściciela instalacji oraz (w zależności od potrzeby) zainteresowane władze i będzie z nimi współpracował dostarczając wszelkiej pomocy potrzebnej przy dokonywaniu napraw. Wykonawca będzie odpowiadać za wszelkie spowodowane przez jego działania uszkodzenia instalacji i urządzeń napowietrznych, na powierzchni ziemi i podziemnych.

W przypadku, gdy Wykonawca w wyniku swoich działań na Placu Budowy spowoduje nieplanowane wyłączenie linii elektroenergetycznych i spowoduje powstanie po gestora sieci obowiązku zwrotu ich kontrahentom kosztów spowodowanych przerwą w przesyłce lub dostawie energii elektrycznej, Wykonawca pokryje udokumentowane koszty wyłączenia linii w pełnej wysokości, na pierwsze pisemne żądanie jednego z gestorów.

Jeżeli Plac Budowy przylega do terenów z zabudową mieszkaniową, Wykonawca będzie realizować Roboty w sposób powodujący minimalne niedogodności dla mieszkańców. Wykonawca odpowiada za wszelkie uszkodzenia zabudowy mieszkaniowej w sąsiedztwie budowy spowodowane jego działalnością.

Przed rozpoczęciem Robót budowlanych Wykonawca wykona inwentaryzację stanu technicznego budynków i budowli, znajdujących się w sąsiedztwie prowadzonej inwestycji, dokumentując stan techniczny tych obiektów. Nieodłączną częścią tej dokumentacji będą zdjęcia, skatalogowane w sposób niebudzący wątpliwości, co do momentu ich wykonania oraz obiektu, który dokumentują. Dokumentacja musi zawierać informację o zapoznaniu się z nią przez właściciela/zarządcę budynku lub budowli.

W przypadku stwierdzenia pogorszenia stanu technicznego ww. obiektów budowlanych w trakcie wykonywania robót budowlanych Wykonawca podejmie działania w celu ich zabezpieczenia i doprowadzi do stanu pierwotnego. W przeciwnym wypadku Wykonawca zobowiązany jest do zaspokojenia wszelkich roszczeń wynikających z pogorszenia stanu technicznego obiektów.

Wykonawca zapewni dostęp do posesji przez cały okres trwania budowy.

Koszt utrzymania dostępu do nieruchomości (m. in.: pół) nie podlega odrębnej zapłacie i należy wliczyć go do Ceny Ofertowej. Przed rozpoczęciem robót budowlanych Wykonawca wykona również inwentaryzację, w tym dokumentację fotograficzną istniejących zjazdów z drogi na posesję.

Przed przystąpieniem do wykonywania robót na działkach znajdujących się poza pasem drogowym Wykonawca przeprowadzi inwentaryzację pierwotnego stanu działek przeznaczonych pod przebudowę infrastruktury technicznej (sieci uzbrojenia terenu) poza projektowanym pasem drogowym przed rozpoczęciem robót budowlanych, a następnie przekaze w formie tabelarycznej opis wraz z dokumentacją fotograficzną. Dokumentacja fotograficzna winna być przekazana dodatkowo na elektronicznym nośniku danych (płytcie).

Wykonawca przekaze następującą dokumentację:

- a) opis stanu pierwotnego działek (lub ich części) przeznaczonych pod przebudowę urządzeń infrastruktury technicznej (sieci uzbrojenia terenu) wraz z dokumentacją fotograficzną,
- b) informacje o przywróceniu nieruchomości do stanu pierwotnego bądź braku takiej możliwości wraz z podaniem przyczyny (np. skutek umieszczenia nowego urządzenia infrastruktury technicznej) oraz opisanie ilości i rodzaju wykonanych Robót wraz z dokumentacją fotograficzną, a także z potwierdzeniem czasu zajęcia przez Wykonawcę nieruchomości – informacja jest niezbędna w procesie ustalenia ewentualnego odszkodowania z tytułu zmniejszenia wartości nieruchomości,
- c) pozyskane przez Wykonawcę oświadczenia właścicieli działek o braku roszczeń z tytułu zniszczeń w naniesieniach i nasadzeniach.

Wykonawca pokryje koszty odszkodowań z tytułu czasowego zajęcia oraz zniszczeń i szkód powstałych na skutek działań Wykonawcy na działkach poza projektowanym pasem drogowym.

Wykonawca uzgodni z właścicielami terenu terminy i szczegółowy sposób realizacji Robót przy założeniu doprowadzenia terenu po Robotach do stanu pierwotnego.

Inżynier/Inspektor Nadzoru będzie na bieżąco informowany o wszystkich umowach zawartych pomiędzy Wykonawcą, Zamawiającym a właścicielami nieruchomości i dotyczących korzystania z własności i dróg wewnętrznych. Jednakże, ani Inżynier/Inspektor Nadzoru ani Zamawiający nie będzie ingerował w takie porozumienia, o ile nie będą one sprzeczne z postanowieniami zawartymi w Warunkach Kontraktu.

Wykonawca jest zobowiązany do budowy ogrodzenia w sytuacji, gdy istniejące ogrodzenie podlega likwidacji, zaś właściciel nieruchomości zrzeknie się odszkodowania z tego tytułu. Przy budowie ogrodzenia dopuszczalne jest wykorzystanie elementów istniejącego ogrodzenia. Nowobudowane ogrodzenie winno być wybudowane przed likwidacją istniejącego ogrodzenia. Ogrodzenie tymczasowe winno być wybudowane na granicy działek powstałej wskutek podziału nieruchomości zatwierdzonego decyzją zrid.

W przypadku dokonywania przez Wykonawcę rozbiórki istniejącego ogrodzenia, Wykonawca jest zobowiązany do wybudowania tymczasowego ogrodzenia w celu zabezpieczenia nieruchomości. Budowa ogrodzenia tymczasowego winna nastąpić najpóźniej z chwilą likwidacji istniejącego ogrodzenia. Ogrodzenie tymczasowe winno być wybudowane na granicy działek powstałej wskutek podziału nieruchomości zatwierdzonego decyzją zrid.

Wykonawca jest zobowiązany poinformować właścicieli o terminie likwidacji ogrodzenia.

Uznaje się, że wszelkie koszty związane z wypełnieniem wymagań określonych powyżej nie podlegają odrębnej zapłacie i są uwzględnione w Cenie Oferty.

#### 1.5.9. Ograniczenie obciążeń osi pojazdów

Wykonawca będzie stosować się do ustawowych ograniczeń nacisków osi na drogach publicznych przy transporcie materiałów i wyposażenia na i z Placu Budowy Wykonawca uzyska wszelkie niezbędne zezwolenia i uzgodnienia od właściwych władz co do przewozu nietypowych wagowo ładunków (ponadnormatywnych) i o każdym takim przewozie będzie powiadamiał Inżynier/Inspektor Nadzoru. Inżynier/Inspektor Nadzoru może polecić, aby pojazdy niespełniające tych warunków zostały usunięte z Placu Budowy. Pojazdy powodujące nadmierne obciążenie osiowe nie będą dopuszczone na świeżo ukończony fragment budowy w obrębie Placu Budowy i Wykonawca będzie odpowiadał za naprawę wszelkich Robót w ten sposób uszkodzonych, zgodnie z poleceniami Inżynier/Inspektor Nadzoru.

Przed rozpoczęciem robót budowlanych Wykonawca sporządzi dokumentację stanu technicznego istniejących dróg lokalnych, znajdujących się w najbliższym otoczeniu inwestycji oraz w dalszej odległości, wykorzystywanych do transportu Wykonawcy. Dane inwentaryzacyjne zawarte w dokumentacji Wykonawca potwierdzi u zarządcy drogi za zgodne ze stanem faktycznym w danym dniu i zgłosi ten fakt do lokalnych władz samorządowych. Nieodłączną częścią tej dokumentacji będą zdjęcia na elektronicznym nośniku danych (płytcie), skatalogowane w sposób niebudzący wątpliwości co do momentu ich wykonania oraz obiektu, który dokumentują. Wykonawca będzie mógł transportować materiały i wyposażenie na i z Placu Budowy wyłącznie po drogach, których stan został zinwentaryzowany w ww. sposób i potwierdzony u zarządcy drogi.

W przypadku ewentualnych roszczeń odszkodowawczych za zniszczenie lub zanieczyszczenie dróg lub obiektów zlokalizowanych w pasie drogowym lub ich sąsiedztwie przez transport budowy Wykonawca jest zobowiązany do ich naprawy na własny koszt w uzgodnieniu z właścicielem drogi lub innym właścicielem uszkodzonego terenu lub obiektu.

Uznaje się, że wszelkie koszty związane z wypełnieniem wymagań określonych powyżej nie podlegają odrębnej zapłacie i są uwzględnione w Cenie Oferty.

#### **1.5.10. Bezpieczeństwo i higiena pracy**

Podczas realizacji Robót Wykonawca będzie przestrzegać przepisów dotyczących bezpieczeństwa i higieny pracy.

W szczególności Wykonawca ma obowiązek zadbać, aby personel nie wykonywał pracy w warunkach niebezpiecznych, szkodliwych dla zdrowia oraz niespełniających odpowiednich wymagań sanitarnych.

Wykonawca zapewni i będzie utrzymywał wszelkie urządzenia zabezpieczające, socjalne oraz sprzęt i odpowiednią odzież dla ochrony życia i zdrowia osób zatrudnionych na budowie oraz dla zapewnienia bezpieczeństwa publicznego.

W terminie wynikającym z Warunków Kontraktu, Wykonawca opracuje i dostarczy Inżynierowi/Inspektorowi Nadzoru szczegółowy plan Bezpieczeństwa i Ochrony Zdrowia („BIOZ”) zgodnie z rozporządzeniem Ministra Infrastruktury z dnia 27 sierpnia 2002 (Dz. U. Nr 151 poz. 1256).

Uznaje się, że wszelkie koszty związane z wypełnieniem wymagań określonych powyżej nie podlegają odrębnej zapłacie i są uwzględnione w ZKK.

#### **1.5.11. Ochrona i utrzymanie Robót**

Wykonawca będzie odpowiedzialny za ochronę Robót i za wszelkie materiały i urządzenia używane do Robót od Daty Rozpoczęcia do daty wskazanej w Świadectwie Przejęcia. W sytuacji robót zaległych wskazanych w Świadectwie Przejęcia Wykonawca będzie za ten wskazany zakres odpowiedzialny zgodnie z powyższym w terminie aż do ich wykonania potwierdzonego przez Inżynier/Inspektor Nadzoru i Zamawiającego.

Wykonawca będzie utrzymywać Roboty do czasu wydania ostatniego Świadectwa Przejęcia. Utrzymanie powinno być prowadzone w taki sposób, aby budowla drogowa lub jej elementy były w zadowalającym stanie przez cały czas, do momentu odbioru końcowego.

Jeżeli na skutek zaniedbań Wykonawcy dojdzie do uszkodzeń jakiegokolwiek części budowli drogowej lub jej elementów, to Wykonawca na polecenie Inżynier/Inspektor Nadzoru dokona naprawy takiego uszkodzenia doprowadzając budowlę drogową lub jej element do zgodności z wymaganiami Kontraktu. Wykonawca poniesie wszelkie koszty związane z naprawami.

Jeśli Wykonawca w jakimkolwiek czasie zaniedba utrzymanie, to na polecenie Inżynier/Inspektor Nadzoru powinien rozpocząć Roboty utrzymaniowe nie później niż w 24 godziny po otrzymaniu tego polecenia. W przypadku, gdy Wykonawca nie wykona polecenia Inżynier/Inspektor Nadzoru, Zamawiający ma prawo do wykonania Robót utrzymaniowych własnymi siłami lub zlecenie tego innej jednostce – z późniejszym przeniesieniem kosztów na Wykonawcę.

Uznaje się, że wszelkie koszty związane z wypełnieniem wymagań określonych powyżej nie podlegają odrębnej zapłacie i są uwzględnione w ZKK.

#### **1.5.12. Stosowanie się do prawa i innych przepisów**

Wykonawca zobowiązany jest znać wszystkie zarządzenia wydane przez władze centralne i miejscowe oraz inne przepisy, regulaminy i wytyczne, które są w jakikolwiek sposób związane z wykonywanymi Robotami i będzie w pełni odpowiedzialny za przestrzeganie tych postanowień, podczas prowadzenia Robót.

Wykonawca będzie przestrzegać praw patentowych i będzie w pełni odpowiedzialny za wypełnienie wszelkich wymagań prawnych odnośnie znaków firmowych, nazw lub innych chronionych praw w odniesieniu do sprzętu, materiałów lub urządzeń użytych lub związanych z wykonywaniem robót i w sposób ciągły będzie informować Inżynier/Inspektor Nadzoru o swoich działaniach, przedstawiając kopie zezwoleń i inne odnośne dokumenty. Wszelkie straty, koszty postępowania, obciążenia i wydatki wynikłe z lub związane z naruszeniem jakichkolwiek praw patentowych pokryje Wykonawca, z wyjątkiem przypadków, kiedy takie naruszenie wyniknie z wykonania projektu lub specyfikacji dostarczonej przez Inżynier/Inspektor Nadzoru.

#### **1.5.13. Zabytki archeologiczne**

Przedmioty będące zabytkami archeologicznymi odkrytymi, przypadkowo znalezionymi albo pozyskanymi w wyniku badań archeologicznych na Placu Budowy stanowią własność Skarbu Państwa (art. 35 ustawy z 23.07.2003 r. o ochronie zabytków i opiece nad zabytkami z późniejszymi zmianami). W przypadku odkrycia, w czasie prowadzenia robót ziemnych przedmiotu, co do którego istnieje podejrzenie, że jest zabytkiem archeologicznym, Wykonawca jest zobowiązany wstrzymać w tym miejscu roboty budowlane, zabezpieczyć zabytek i miejsce jego znalezienia oraz niezwłocznie powiadomić Zamawiającego, Inżynier/Inspektor Nadzoru Kontraktu oraz Konserwatora Zabytków (zgodnie z zapisami art. 32 ww. Ustawy). Jeżeli w wyniku tych poleceń Wykonawca poniesie koszty i/lub wystąpią opóźnienia w robotach, Inżynier/Inspektor Nadzoru po uzgodnieniu z Zamawiającym i Wykonawcą ustali wydłużenie czasu wykonania robot i/lub wysokość kwoty, o którą należy zwiększyć ZKK. Wznowienie wstrzymanych robot nastąpi na podstawie zezwolenia Wojewódzkiego Konserwatora Zabytków i Inżynier/Inspektor Nadzoru.

#### **1.5.14. Rozpoznanie saperskie**

Przed rozpoczęciem oraz w trakcie prowadzenia robót budowlanych Wykonawca zobowiązany jest sprawdzać Plac Budowy pod kątem występowania niewybuchów i niewypalów. Prace należy przeprowadzać na całej szerokości pasa drogowego. W razie natrafienia w czasie prowadzenia prac na niewybuch/ niewypał Wykonawca zobowiązany jest do niezwłocznego przerwania Robót, zabezpieczenia terenu oraz wezwania odpowiednich służb (policja, straż pożarna, pogotowie saperskie) i niezwłocznego powiadomienia Inżynier/Inspektor Nadzoru.

Wykonawca jest zobowiązany do poniesienia kosztów czasowego zajęcia terenu dla celów robót poza liniami rozgraniczającymi wraz z kosztami prawnymi i opłatami za zajmowanie terenu, rekompensatę za utratę zbiorów występujących na terenie czasowego zajęcia, dokonaniem niezbędnych uzgodnień z właścicielami terenu oraz doprowadzenia do stanu pierwotnego.

#### **1.5.15. Prowadzenie Robót na terenach należących do innych inwestorów**

W przypadku, gdy inwestycja drogowa wymaga przejścia przez tereny PKP, tereny wód płynących lub wymaga prowadzenia Robót na terenie znajdującym się w zarządzie innego organu Wykonawca przedstawi dokładny harmonogram robót nie później niż w terminie 45 dni przed planowanym zajęciem terenu w celu uzgodnienia w drodze pisemnego porozumienia przez Inwestora zakresu, warunków i terminu zajęcia tego terenu.

Wykonawca pokryje koszty związane z prowadzeniem robót na terenie kolejowym (w szczególności koszty zamknięć torów, ograniczeń w ruchu pociągów, itp.).

#### **1.5.16. Wpływ Robót na budynki znajdujące się w zasięgu oddziaływania Inwestycji**

Wykonawca w ramach Cenie Oferty będzie prowadził ciągły monitoring budynków, na które mogą mieć bezpośredni wpływ Roboty prowadzone na terenie budowy, w szczególności dotyczy to: pogrążania grodzi stalowych, pali prefabrykowanych (obiekty mostowe), formowania konstrukcji drogowych, wzmocnienie podłoża (itp).

Wpływ na budynki drgań podłoża, których źródłem są urządzenia technologiczne jest trudny do przewidzenia i wymaga monitoringu stosowanego podczas prac wykonawczych, a więc doraźnych pomiarów drgań, wzbudzanych źródłami związanymi z budową drogi. Przed przystąpieniem do prac budowlanych należy dokonać inwentaryzacji stanu technicznego budynków (uszkodzeń), wykonać badania tła dynamicznego, tj. pomiar wpływów dynamicznych istniejących przed rozpoczęciem inwestycji.

Wykonawca w Cenie Oferty ujmie koszty wykonania zabezpieczenia budynków przed negatywnymi skutkami oddziaływań dynamicznych generowanych w trakcie robót budowlanych.

#### **1.5.17. Współpraca z Wykonawcami sąsiednich odcinków Inwestycji**

Wykonawca będzie zobowiązany do skoordynowania swoich działań z działaniami Wykonawców pozostałych sąsiadujących odcinków. Koordynacja będzie prowadzona na etapie sporządzania dokumentacji projektowej, harmonogramów Robót, projektów organizacji Robót i organizacji ruchu na czas budowy. Wykonawca uzgodni z Wykonawcami sąsiednich odcinków i Inżynierem/Inspektorem nadzoru Kontraktu:

sposób prowadzenia Robót na granicy odcinków pod względem organizacyjnym, czasowym i technicznym,

kolejność i miejsce prac w zakresie likwidacji i przebudowy urządzeń (ewentualne wspólne rozwiązania).

Jeśli okaże się konieczne, Wykonawca udostępni tę część Placu Budowy Wykonawcy odcinka sąsiedniego, jaka będzie niezbędna dla wykonania Robót budowlanych objętych zakresem dla danego odcinka.

## **2. MATERIAŁY**

### **2.1. Zasady dopuszczenia do stosowania materiałów i wyrobów budowlanych**

Materiały i wyroby budowlane muszą spełniać zasady zgodnie z Ustawą z dn. 16.04.2004 r., o wyrobach budowlanych z późniejszymi zmianami.

### **2.2. Źródła uzyskania materiałów**

Co najmniej na trzy tygodnie przed zaplanowanym wykorzystaniem jakichkolwiek materiałów przeznaczonych do Robót, Wykonawca przedstawi Inżynierowi/Inspektorowi Nadzoru do zatwierdzenia szczegółowe informacje dotyczące proponowanego źródła wytwarzania, zamawiania lub wydobywania tych materiałów jak również odpowiednie świadectwa badań laboratoryjnych oraz próbki materiałów do zatwierdzenia przez Inżynier/Inspektor Nadzoru.

Zatwierdzenie partii materiałów z danego źródła nie oznacza automatycznie, że wszelkie materiały z danego źródła uzyskają zatwierdzenie.

### **2.3. Pozyskiwanie materiałów miejscowych**

Wykonawca odpowiada za uzyskanie pozwoleń od właścicieli i odnośnych władz na pozyskanie materiałów z jakichkolwiek źródeł miejscowych, włączając w to źródła wskazane przez Zamawiającego i jest zobowiązany dostarczyć Inżynierowi/Inspektorowi Nadzoru wymagane dokumenty przed rozpoczęciem eksploatacji źródła.

Wykonawca przedstawi Inżynierowi/Inspektorowi Nadzoru do zatwierdzenia dokumentację zawierającą raporty z badań terenowych i laboratoryjnych oraz proponowaną przez siebie metodę wydobywania i selekcji, uwzględniając aktualne decyzje o eksploatacji organów administracji państwowej i samorządowej.

Wykonawca ponosi odpowiedzialność za spełnienie wymagań ilościowych i jakościowych materiałów pochodzących ze źródeł miejscowych.

Wykonawca poniesie wszystkie koszty z tytułu wydobywania materiałów, dzierżawy i inne jakie okażą się potrzebne w związku z dostarczeniem materiałów do Robót.

Humus i nadkład czasowo zdjęte z terenu wykopów, dokopów i miejsc pozyskania materiałów miejscowych będą formowane w hałdy i wykorzystane przy zasypce i rekultywacji terenu po ukończeniu Robót.

Wszystkie odpowiednie materiały pozyskane z wykopów na Placu Budowy lub z innych miejsc wskazanych w dokumentach Umowy będą wykorzystane do Robót lub odwiezione na odkład odpowiednio do wymagań Umowy lub wskazań Inżynier/Inspektor Nadzoru.

Wykonawca nie będzie prowadzić żadnych wykopów w obrębie Placu Budowy poza tymi, które zostały wyszczególnione w dokumentach Umowy, chyba, że uzyska na to pisemną zgodę Inżynier/Inspektor Nadzoru.

Eksploatacja źródeł materiałów będzie zgodna z wszelkimi regulacjami prawnymi obowiązującymi na danym obszarze.

#### **2.4. Materiały nieodpowiadające wymaganiom**

Materiały nieodpowiadające wymaganiom zostaną przez Wykonawcę wywiezione z Placu Budowy. Inżynier/Inspektor Nadzoru może zezwolić Wykonawcy na użycie tych materiałów do innych Robót o ile spełniają wymagania dla innych Robót.

Każdy rodzaj Robót, w którym znajdują się niezbadane i niezaakceptowane materiały, Wykonawca wykonuje na własne ryzyko, licząc się z jego nieprzyjęciem, usunięciem i niezapłaceniem.

#### **2.5. Przechowywanie i składowanie materiałów**

Wykonawca zapewni, aby tymczasowo składowane materiały, do czasu gdy będą one użyte do Robót, były zabezpieczone przed zanieczyszczeniem i wpływem niekorzystnych warunków atmosferycznych, zachowały swoją jakość i właściwości i były dostępne do kontroli przez Inżynier/Inspektor Nadzoru.

Miejsca czasowego składowania materiałów będą zlokalizowane w obrębie Placu Budowy w miejscach uzgodnionych z Inżynierem/Inspektorem nadzoru lub poza Placem Budowy w miejscach zorganizowanych przez Wykonawcę i zaakceptowanych przez Inżynier/Inspektor Nadzoru.

#### **2.6. Inspekcja wytwórni materiałów**

Wytwórnie materiałów mogą być okresowo kontrolowane przez Inżynier/Inspektor Nadzoru w celu sprawdzenia zgodności stosowanych metod produkcji z wymaganiami. Próbkę materiałów mogą być pobierane w celu sprawdzenia ich właściwości. Wyniki tych kontroli będą stanowić podstawę do akceptacji określonej partii materiałów pod względem jakości.

W przypadku, gdy Inżynier/Inspektor Nadzoru będzie przeprowadzał inspekcję wytwórni muszą być spełnione następujące warunki:

- a) Inżynier/Inspektor Nadzoru będzie miał zapewnioną współpracę i pomoc Wykonawcy oraz producenta materiałów w czasie przeprowadzania inspekcji,
- b) Jeżeli produkcja odbywa się w miejscu należącym do Wykonawcy, Inżynier/Inspektor Nadzoru będzie miał dostęp do tych części wytwórni, gdzie odbywa się produkcja materiałów przeznaczonych do realizacji robót,
- c) Jeżeli produkcja odbywa się w miejscu nie należącym do Wykonawcy, Wykonawca uzyska dla Inżynier/Inspektor Nadzoru zezwolenie dla przeprowadzenia inspekcji i badań w tych miejscach.

#### **2.7. Materiały z rozbiórki**

Elementy i materiały z rozbiórek oraz materiały odpadowe stają się własnością Wykonawcy (chyba że w STWiORB postanowiono inaczej) i powinny zostać usunięte z terenu budowy w sposób i w terminie nie kolidującym z wykonaniem innych robót.

Koszt związany z rozbiórką, transportem, unieszkodliwieniem, bądź składowaniem w/w materiałów Wykonawca powinien zawrzeć w Cenie Oferty.

Drewno pochodzące z wycinki drzew na terenie, objętym liniami rozgraniczającymi dróg publicznych oraz na innych działkach, należących do Skarbu Państwa stanowi własność Wykonawcy za wyjątkiem zasad określonych w art. 20b Ustawy z dnia 10 kwietnia 2003 r. o szczególnych zasadach przygotowania i realizacji inwestycji w zakresie dróg publicznych.

## 2.8. Wariantowe stosowanie materiałów

Jeśli STWiORB przewidują możliwość wariantowego zastosowania rodzaju materiału w wykonywanych Robotach, Wykonawca powiadomi Inżynier/Inspektor Nadzoru o swoim zamiarze co najmniej 2 tygodnie przed użyciem materiału, albo w okresie dłuższym, jeśli będzie to wymagane dla badań prowadzonych przez Inżynier/Inspektor Nadzoru. Wybrany i zaakceptowany rodzaj materiału nie może być później zmieniany bez zgody Inżynier/Inspektor Nadzoru. Dotyczy materiałów, dla których STWiORB wymaga wykonania badań przed wbudowaniem, w przypadku gdy materiał jest wydobywany (m.in. kruszywa) lub przygotowywany na podstawie zaprojektowanej receptury (m.in. mieszanki asfaltowe, mieszanki betonowe), na potrzeby danej inwestycji.

## 3. SPRZĘT

Wykonawca jest zobowiązany do używania jedynie takiego sprzętu, który nie spowoduje niekorzystnego wpływu na jakość wykonywanych Robót. Sprzęt używany do Robót powinien być zgodny z Ofertą Wykonawcy i powinien odpowiadać pod względem typów i ilości wskazaniom zawartym w szczegółowych STWiORB, PZJ lub projekcie organizacji Robót, zaakceptowanym przez Inżynier/Inspektor Nadzoru; w przypadku braku ustaleń w wymienionych wyżej dokumentach sprzęt powinien być uzgodniony i zaakceptowany przez Inżynier/Inspektor Nadzoru.

Liczba i wydajność sprzętu powinny gwarantować przeprowadzenie robót, zgodnie z zasadami określonymi w Dokumentacji Projektowej, STWiORB i wskazaniach Inżynier/Inspektor Nadzoru.

Sprzęt będący własnością Wykonawcy lub wynajęty do wykonania Robót ma być utrzymywany w dobrym stanie i gotowości do pracy. Powinien być zgodny z normami ochrony środowiska i przepisami dotyczącymi jego użytkowania.

Wykonawca dostarczy Inżynierowi/Inspektorowi Nadzoru kopie dokumentów potwierdzających dopuszczenie sprzętu do użytkowania i badań okresowych, tam gdzie jest to wymagane przepisami.

Wykonawca będzie konserwować sprzęt jak również naprawiać lub wymieniać sprzęt niesprawny.

Jakikolwiek sprzęt, maszyny, urządzenia i narzędzia nie gwarantujące zachowania warunków Umowy, zostaną przez Inżynier/Inspektor Nadzoru zdyskwalifikowane i niedopuszczone do Robót.

## 4. TRANSPORT

Wykonawca jest zobowiązany do stosowania jedynie takich środków transportu, które nie wpłyną niekorzystnie na jakość wykonywanych Robót i właściwości przewożonych materiałów.

Liczba środków transportu będzie zapewniać prowadzenie Robót zgodnie z zasadami określonymi w Dokumentacji Projektowej, STWiORB i wskazaniach Inżynier/Inspektor Nadzoru, w terminie przewidzianym Umową.

Środki transportu nie odpowiadające warunkom dopuszczalnych obciążeń na osie mogą być użyte przez Wykonawcę po dopuszczeniu przez Inżynier/Inspektor Nadzoru ale wyłącznie poza drogami publicznymi i pod warunkiem przywrócenia do stanu pierwotnego użytkowanych odcinków dróg na koszt Wykonawcy. Wykonawca pokryje wszystkie inne koszty używania przez siebie pojazdów o nacisku na oś większym od dopuszczalnego.

Wykonawca będzie usuwać na bieżąco, na własny koszt, wszelkie zanieczyszczenia, uszkodzenia spowodowane jego pojazdami na drogach publicznych oraz dojazdach do Placu Budowy.

## 5. WYKONANIE ROBÓT

Wykonawca jest odpowiedzialny za prowadzenie Robót zgodnie z warunkami Umowy oraz za jakość zastosowanych materiałów i wykonywanych Robót, za ich zgodność z PZJ, projektem organizacji Robót opracowanym przez Wykonawcę, Dokumentacją Projektową i STWiORB opracowanymi przez Wykonawcę oraz poleceniami Inżynier/Inspektor Nadzoru.

Wykonawca jest odpowiedzialny za stosowane metody wykonywania Robót.

Wykonawca jest odpowiedzialny za dokładne wytyczenie w planie i wyznaczenie wysokości wszystkich elementów Robót zgodnie z wymiarami i rzędnymi określonymi w Dokumentacji Projektowej opracowanej przez Wykonawcę lub przekazany na piśmie przez Inżynier/Inspektor Nadzoru.

Błędy popełnione przez Wykonawcę w wytyczeniu i wyznaczaniu Robót zostaną usunięte przez Wykonawcę na własny koszt, z wyjątkiem kiedy dany błąd okaże się skutkiem błędu zawartego w danych dostarczonych Wykonawcy na piśmie przez Inżynier/Inspektor Nadzoru.

Sprawdzenie wytyczenia Robót lub wyznaczenia wysokości przez Inżynier/Inspektor Nadzoru nie zwalnia Wykonawcy od odpowiedzialności za ich dokładność.

Wykonawca będzie odpowiedzialny za projekt i specyfikację Robót sporządzonych przez niego, niezależnie od uzyskanego zatwierdzenia przez Inżynier/Inspektor Nadzoru.

Decyzje Inżynier/Inspektor Nadzoru dotyczące akceptacji lub odrzucenia materiałów i elementów Robót będą oparte na wymaganiach określonych w dokumentach Umowy, Dokumentacji Projektowej i w STWiORB opracowanych przez Wykonawcę, a także w normach i wytycznych.

Przy podejmowaniu decyzji Inżynier/Inspektor Nadzoru uwzględni wyniki badań materiałów i Robót, rozrzuty normalnie występujące przy produkcji i przy badaniach materiałów, doświadczenia z przeszłości, wyniki badań naukowych oraz inne czynniki wpływające na rozważaną kwestię.

Polecenia Inżynier/Inspektor Nadzoru powinny być wykonywane przez Wykonawcę w czasie uzgodnionym z Inżynierem/Inspektorem nadzoru, pod groźbą zatrzymania Robót. W przypadku niewykonania w terminie poleceń Inżynier/Inspektor Nadzoru skutki finansowe z tego tytułu poniesie Wykonawca.

W czasie wykonywania Robót Wykonawca winien utrzymywać Plac Budowy w stanie bez niepotrzebnych przeszkód oraz składować sprzęt i materiały w należytym porządku, jak również wywieźć wszelkie odpady i śmieci lub niepotrzebne elementy.

## 6. KONTROLA JAKOŚCI ROBÓT

Przed przystąpieniem do robót Wykonawca uzgodni z Inżynierem/Inspektorem nadzoru metodykę wykonywania i sposób ilościowego ewidencjonowania badań laboratoryjnych wymaganych kontraktem.

### 6.1. Program Zapewnienia Jakości (PZJ)

Wykonawca jest zobowiązany opracować i przedstawić do akceptacji Inżynier/Inspektor Nadzoru Program Zapewnienia Jakości. W Programie Zapewnienia Jakości Wykonawca powinien określić zamierzony sposób realizacji Robót, możliwości techniczne, kadrowe i plan organizacji Robót oraz poleceniami Inżyniera/Inspektora Nadzoru.

PZJ należy sporządzić oddzielnie dla każdego elementu robót objętego danym STWiORB. Dopuszcza się opracowanie jednego PZJ dla elementów robót objętych różnymi STWiORB, jeżeli zakres robót w nich określony jest zbliżony.

Program Zapewnienia Jakości powinien zawierać:

#### a) część ogólną opisującą:

- organizację i sposób wykonywania i prowadzenia Robót
- organizację ruchu na budowie wraz z oznakowaniem Robót (jeśli dotyczy)
- system (sposób i procedurę) proponowanej kontroli i sterowania jakością wykonywanych Robót,
- sposób oraz formę gromadzenia wyników badań i pomiarów,
- sposób postępowania z materiałami i Robotami nieodpowiadającymi wymaganiom.

#### b) część szczegółową opisującą dla danego asortymentu Robót:

- wykaz maszyn i urządzeń stosowanych na budowie,
- rodzaje i ilość środków transportu oraz urządzeń do magazynowania i załadunku materiałów,
- sposób zabezpieczenia i ochrony ładunków przed utratą ich właściwości w czasie transportu,
- wyposażenie w sprzęt i urządzenia do pomiarów i kontroli (opis laboratorium własnego lub laboratorium, któremu Wykonawca zamierza zlecić prowadzenie badań),
- sposób i procedurę pomiarów i badań (rodzaj i częstotliwość, pobieranie próbek, legalizacja i sprawdzanie urządzeń, itp.) prowadzonych podczas dostaw materiałów, wytwarzania mieszanek i wykonywania poszczególnych elementów Robót,

Elementem PZJ ogólnego jest program wykonania wszystkich badań wymaganych kontraktem w układzie specyfikacyjnym. Dokument ten jest materiałem bazowym do formalnych działań związanych z zatwierdzeniem laboratoriów Wykonawcy. Program badań będzie bazą do tworzenia wszelkiego rodzaju statystyk związanych z ewidencjonowaniem ilości wykonanych badań laboratoryjnych. Ponadto Wykonawca jest zobowiązany do sporządzania tygodniowych (bieżących) planów (programów) badań, w dostosowaniu do postępu w realizacji robót. Plany te będą podlegały zatwierdzeniu przez Inżynier/Inspektor Nadzoru.

Plan należy prowadzić i aktualizować raz w miesiącu. Forma i treść planu muszą zostać uzgodnione z Inżynierem/Inspektorem nadzoru. Wykonawca będzie każdorazowo przekazywał Inżynierowi/Inspektorowi Nadzoru plan badań laboratoryjnych ze wskazaniem na planie ilości i zakresu badań zrealizowanych w danym miesiącu, procentowego zrealizowania badań w stosunku do planu. Plan będzie stanowił integralną część Miesięcznego raportu Wykonawcy o postępie pracy.

### 6.2. Zasady kontroli jakości Robót

Celem kontroli Robót będzie takie sterowanie ich przygotowaniem i wykonaniem, aby osiągnąć założoną jakość Robót.

Wykonawca jest odpowiedzialny za pełną kontrolę Robót i jakości materiałów. Wykonawca zapewni odpowiedni system kontroli, włączając personel, laboratorium, sprzęt, zaopatrzenie i wszystkie urządzenia niezbędne do pobierania próbek i badań materiałów oraz robót.

Laboratorium Wykonawcy zostanie zlokalizowane w bezpośredniej bliskości placu budowy. W uzasadnionym przypadku (np. pojedyncze badania), za zgodą Inżynier/Inspektor Nadzoru dopuszcza się wskazanie innej lokalizacji.



Laboratorium Wykonawcy będzie podlegało zatwierdzeniu przez Inżynier/Inspektor Nadzoru w obecności przedstawiciela Laboratorium Zamawiającego. W celu zatwierdzenia laboratorium do wykonywania badań na kontrakcie Wykonawca przedstawi:

- Harmonogram badań zawierający odniesienie do konkretnej specyfikacji, wyszczególnienie rodzaju robót, jednostkę obmiaru robót, wymaganą do wykonania ilość robót, wskazanie rodzaju konkretnych badań, częstotliwość badań zgodną z wymaganiami kontraktowymi, niezbędną do wykonania ilość badań oraz wskazanie laboratorium wykonującego badania. Sposób liczenia ilości badań powinien być zgodny z przyjętym w GDDKiA Ujednoliconym sposobem liczenia badań Wykonawcy i Zamawiającego.
- Wskazanie laboratoriów prowadzących kontrolę jakości we wskazanych obszarach robót.
- Wskazanie personelu wraz z potwierdzeniem jego kompetencji i wskazaniem osób odpowiedzialnych za autoryzację sprawozdań z badań.
- Wykaz urządzeń pomiarowych wraz z udokumentowaniem sprawowanego nadzoru metrologicznego.
- Sposób i formę gromadzenia zapisów (m.in. wzory kart i sprawozdań z badań).

Przy czym przedstawione w składanych dokumentach zasoby powinny być wystarczające do spełnienia wymagań na realizowanym zadaniu.

Przed zatwierdzeniem systemu kontroli Inżynier/Inspektor Nadzoru może zażądać od Wykonawcy przeprowadzenia badań w celu weryfikacji zgodności z odpowiednimi normami/procedurami.

Wykonawca dostarczy Inżynierowi/Inspektorowi Nadzoru świadectwa, że wszystkie stosowane urządzenia i sprzęt badawczy zostały prawidłowo wykalibrowane i odpowiadają wymaganiom norm określających procedury badań.

Na żądanie Inżynier/Inspektor Nadzoru Wykonawca zapewni dostęp do pomieszczeń laboratoryjnych, w celu ich inspekcji.

Wymagania dotyczące zakresu badań i ich częstotliwość zostały określone w STWiORB, normach i wytycznych GDDKiA.

Inżynier/Inspektor Nadzoru będzie przekazywać Wykonawcy pisemne informacje dotyczące wszelkich stwierdzonych uchybieniach mogących mieć wpływ na uzyskiwane wyniki badań, w tym odnoszących się do urządzeń laboratoryjnych, sprzętu, zaopatrzenia laboratorium, pracy personelu lub metod badawczych.

Jeżeli stwierdzone uchybienia będą mogły wpływać na ocenę jakości wykonanych Robót, Inżynier/Inspektor Nadzoru wstrzyma użycie badanych materiałów i dopuści je do użycia dopiero wtedy, gdy uchybienia w pracy laboratorium Wykonawcy zostaną usunięte i w wyniku ponownych badań stwierdzona zostanie odpowiednia jakość tych materiałów.

Wszystkie koszty związane z organizowaniem i prowadzeniem badań materiałów ponosi Wykonawca.

Wykonawca zapewni na terenie budowy pomieszczenie laboratoryjne z wymaganą i rejestrowaną temperaturą ( $20\pm 5$ ) °C przeznaczone do przechowywania świeżo pobranych próbek mieszanek betonowych przez Laboratorium Wykonawcy i Laboratorium Inwestora.

### 6.3. Pobieranie próbek

Próbki będą pobierane losowo. Zaleca się stosowanie statystycznych metod pobierania próbek, opartych na zasadzie, że wszystkie jednostkowe elementy produkcji mogą być z jednakowym prawdopodobieństwem wytypowane do badań.

Inżynier/Inspektor Nadzoru będzie mieć zapewnioną możliwość udziału w pobieraniu próbek. Ponadto Inżynier/Inspektor Nadzoru może pobierać próbki i badać materiały niezależnie od Wykonawcy. Badanie te mogą być przeprowadzone przez Laboratorium Zamawiającego przy użyciu jego sprzętu i form. Wykonawca udzieli niezbędnej pomocy przy wykonywanych badaniach, w tym w wyjątkowych sytuacjach udostępni formy (pojemniki) i sprzęt (np. wibratory).

Na zlecenie Inżynier/Inspektor Nadzoru Wykonawca będzie przeprowadzać dodatkowe badania tych materiałów, które budzą wątpliwości co do jakości, o ile kwestionowane materiały nie zostaną przez Wykonawcę usunięte lub ulepszone z własnej woli. Koszty tych dodatkowych badań pokrywa Wykonawca.

### 6.4. Badania i pomiary

Wszystkie badania i pomiary będą przeprowadzone zgodnie z wymaganiami norm. W przypadku, gdy normy nie obejmują jakiegokolwiek badania wymaganego w STWiORB, stosować można wytyczne krajowe albo inne procedury zaakceptowane przez Inżynier/Inspektor Nadzoru.

Przed przystąpieniem do pomiarów lub badań, Wykonawca powiadomi Inżynier/Inspektor Nadzoru o rodzaju, miejscu i terminie pomiaru lub badania. Po wykonaniu pomiaru lub badania, Wykonawca przedstawi na piśmie ich wyniki do akceptacji Inżynier/Inspektor Nadzoru.

Badania i pomiary dzielą się na:

– badania i pomiary Wykonawcy – w ramach własnego nadzoru

– badania i pomiary kontrolne Inżynier/Inspektor Nadzoru i Zamawiającego – w ramach nadzoru Zamawiającego. W uzasadnionych przypadkach w ramach badań i pomiarów kontrolnych dopuszcza się wykonanie badań i pomiarów kontrolnych dodatkowych lub badań i pomiarów arbitrażowych.

#### 6.4.1. Badania i pomiary Wykonawcy

Wykonawca jest zobowiązany do przeprowadzania na bieżąco badań i pomiarów w celu sprawdzania czy jakość wykonanych Robót jest zgodna z postawionymi wymaganiami. Badania i pomiary powinny być wykonywane z niezbędną starannością, zgodnie z obowiązującymi przepisami i w wymaganym zakresie. Badania i pomiary Wykonawca powinien wykonywać z częstotliwością gwarantującą zachowanie wymagań dotyczących jakości robót, lecz nie rzadziej niż wskazano to w STWiORB. Wyniki badań będą dokumentowane i archiwizowane przez Wykonawcę. Wyniki badań Wykonawca jest zobowiązany przekazywać Inżynierowi/Inspektorowi Nadzoru w formie wskazanej w PZJ.

#### **6.4.2. Badania i pomiary kontrolne Inżynier/Inspektor Nadzoru i Zamawiającego**

Inżynier/Inspektor Nadzoru jest uprawniony do dokonywania kontroli, pobierania próbek i badania materiałów w miejscu ich wytwarzania/pozyskiwania, a Wykonawca i producent materiałów powinien udzielić mu niezbędnej pomocy.

Inżynier/Inspektor Nadzoru, dokonując weryfikacji systemu kontroli Robót prowadzonego przez Wykonawcę, będzie oceniać zgodność materiałów i Robót z wymaganiami STWiORB na podstawie wyników własnych badań kontrolnych jak i wyników badań dostarczonych przez Wykonawcę.

Wyniki badań Inżynier/Inspektor Nadzoru będą interpretowane zgodnie z p. 2.7 dokumentu ILAC-G8:03/2009 bez uwzględniania niepewności pomiaru.

Inżynier/Inspektor Nadzoru ma obowiązek pobierać próbki materiałów i prowadzić badania niezależnie od Wykonawcy.

Odbiór robót może zostać przeprowadzony na ryzyko Wykonawcy na podstawie jego badań, w sytuacji długiego okresu oczekiwania na wyniki badań kontrolnych. Czas oczekiwania na wyniki badań kontrolnych nie będzie powodować żadnych roszczeń ze strony Wykonawcy.

Wykonawca zobowiązany jest zapewniać laboratorium Zamawiającego na swój koszt pojazdy ciężarowe stanowiące przeciwwagę do oznaczania modułu odkształcenia i badania nośności przez obciążenie płytą statyczną (badanie aparatem VSS) w miejscu i terminie wyznaczonym przez Inżynier/Inspektor Nadzoru.

Wykonawca zapewni Zamawiającemu na swój koszt dostęp do energii elektrycznej we własnym zapleczu funkcjonującym podczas realizacji robót mostowych, umożliwiając zasilenie urządzeń laboratoryjnych (np. stołu wibracyjnego lub komory do pielęgnacji próbek).

Wykonawca na swój koszt uzupełni ubytki powstałe po pobraniu próbek do badań kontrolnych wykonywanych przez Zamawiającego w sposób zapewniający trwałość funkcjonalną elementu, z którego została pobrana próbka.

#### **6.4.3. Badania rozstrzygające**

Jeśli któraś ze stron Kontraktu nie uzna badań lub pomiarów wcześniej wykonanych przez którąś ze stron na danym asortymencie robót i materiałów, to należy uruchomić tryb badań rozstrzygających. Możliwy jest do wyboru jeden z poniższych trybów postępowania (pkt 6.4.3.1 lub 6.4.3.2), przy każdorazowej możliwości uczestnictwa stron w tych badaniach oraz akceptacji przez strony ostatecznych wyników.

Wyniki badań rozstrzygających traktowane są przez strony Kontraktu jako ostateczne.

##### **6.4.3.1. Badania i pomiary kontrolne dodatkowe**

Badania kontrolne dodatkowe odbywają się w tym samym laboratorium GDDKiA, działającym na zlecenie Inżynier/Inspektor Nadzoru, które wcześniej wykonywało badania kontrolne. W przypadku uznania przez którąś ze stron Kontraktu, że któryś z wyników badań kontrolnych nie jest reprezentatywny dla ocenianego odcinka budowy, strona ma prawo żądać przeprowadzenia badań kontrolnych dodatkowych w laboratorium GDDKiA.

Strony decydują wspólnie o miejscach pobierania próbek i wyznaczeniu odcinków częściowych ocenianego odcinka budowy.

Do zlecenia badań kontrolnych dodatkowych upoważniony jest Inżynier/Inspektor Nadzoru.

Do odbioru uwzględniane są zarówno wyniki badań kontrolnych dodatkowych, jak i wyniki badań kontrolnych uprzednio wykonanych.

Koszt badań kontrolnych dodatkowych ponosi Zamawiający jednak w przypadku, gdy ze strony Wykonawcy dojdzie do wielokrotnego (ponad dwukrotnego) zgłaszania do odbioru tego samego wyrobu nie spełniającego wymagań, kosztami tych badań zostanie obciążony Wykonawca.

##### **6.4.3.2. Badania i pomiary arbitrażowe**

Badania i pomiary arbitrażowe są powtórzeniem badań lub pomiarów kontrolnych i/lub kontrolnych dodatkowych, co do których istnieją uzasadnione wątpliwości ze strony Inżynier/Inspektor Nadzoru, Zamawiającego lub Wykonawcy (np. na podstawie własnych badań).

Badania i pomiary arbitrażowe wykonuje się na wniosek strony kontraktu. Badania i pomiary arbitrażowe wykonuje bezstronne laboratorium (w tym inne laboratorium GDDKiA) posiadające akredytację w zakresie wykonywanych czynności (pobieranie, przygotowanie i badanie próbek), które nie wykonywało badań lub pomiarów kontrolnych, przy udziale lub po poinformowaniu przedstawicieli stron.

W przypadku braku dostępności na rynku laboratorium spełniającego powyższe wymagania, za zgodą stron może zostać zatwierdzone inne laboratorium.

Do badań arbitrażowych preferowane są, za zgodą stron, laboratoria innych oddziałów GDDKiA lub inne laboratoria posiadające wymagane kompetencje.

W przypadku wniosku Wykonawcy zgodę na przeprowadzenie badań i pomiarów arbitrażowych wyraża Inżynier/Inspektor Nadzoru po wcześniejszej analizie zasadności wniosku. Zamawiający akceptuje laboratorium, które przeprowadzi badania lub pomiary arbitrażowe.

Do badań arbitrażowych preferowane są, za zgodą stron, laboratoria innych oddziałów GDDKiA lub inne laboratoria posiadające wymagane kompetencje.

Koszty badań arbitrażowych wraz ze wszystkimi kosztami ubocznymi ponosi strona domagająca się przeprowadzenia badań.

#### **6.4.4. Badania przed przystąpieniem do robót**

Przed przystąpieniem do robót Wykonawca powinien:

- uzyskać wymagane dokumenty, dopuszczające wyroby budowlane do obrotu i powszechnego stosowania (certyfikaty zgodności, deklaracje właściwości użytkowych) i na ich podstawie sprawdzić zgodność właściwości materiałów i wyrobów przeznaczonych do wykonania robót z wymaganiami podanymi w STWiORB,
- wykonać własne badania materiałów i wyrobów przeznaczonych do wykonania robót, w celu sprawdzenia ich właściwości z wymaganymi w STWiORB. Dotyczy materiałów, dla których WIORB wymaga wykonania badań przed wbudowaniem, w przypadku gdy materiał jest wydobywany (m.in. kruszywa) lub przygotowywany na podstawie
- zaprojektowanej receptury (m.in. mieszanki asfaltowe, mieszanki betonowe), na potrzeby danej inwestycji.

Wszystkie dokumenty oraz wyniki badań Wykonawca przedstawia Inżynierowi/Inspektorowi Nadzoru do akceptacji. Laboratoria Wykonawcy przed przeprowadzeniem badań podlegają akceptacji Inżynier/Inspektor Nadzoru zgodnie z pkt 6.2.

### **6.5. Raporty z badań**

Wykonawca będzie przekazywać Inżynierowi/Inspektorowi Nadzoru kopie raportów z wynikami badań jak najszybciej, tj. w takim terminie, aby Inżynier/Inspektor Nadzoru mógł wykonać badania kontrolne przed odbiorem robót załączając do zlecenia kopię wyników badań Wykonawcy, nie później jednak niż w terminie określonym w programie zapewnienia jakości.

Wyniki badań (kopie) będą przekazywane na formularzach uzgodnionych z Inżynierem/Inspektorem nadzoru.

### **6.6. Certyfikaty i deklaracje**

Inżynier/Inspektor Nadzoru może dopuścić do użycia tylko materiały zgodne z wymaganiami określonymi w odpowiednich STWiORB.

Dopuszcza się do stosowania materiały zgodne z punktem 2.1

W przypadku materiałów, dla których dokumenty określone w punkcie 2.1 są wymagane przez STWiORB, każda partia dostarczona do Robót będzie posiadać te dokumenty, określające w sposób jednoznaczny jej cechy.

Produkty przemysłowe muszą posiadać ww. dokumenty wydane przez producenta, a w razie potrzeby poparte wynikami badań wykonanych przez niego. Kopie wyników tych badań będą dostarczone przez Wykonawcę Inżynierowi/Inspektorowi Nadzoru.

Jakiegokolwiek materiały, które nie spełniają tych wymagań, będą odrzucone.

### **6.7. Dokumenty budowy**

#### **6.7.1. Dziennik Budowy**

Dziennik Budowy jest wymaganym dokumentem prawnym obowiązującym Zamawiającego i Wykonawcę w okresie od przekazania Wykonawcy Placu Budowy do uzyskania pozwolenia na użytkowanie.

Odpowiedzialność za prowadzenie Dziennika Budowy zgodnie z obowiązującymi przepisami spoczywa na Wykonawcy (Kierowniku Budowy).

Wpisów do Dziennika Budowy mogą dokonywać tylko osoby do tego uprawnione.

Wszystkie wpisy do Dziennika Budowy dokonane przez uprawnione osoby, nie będące reprezentantami Zamawiającego, Wykonawcy lub Inżynier/Inspektor Nadzoru, przedstawiciel Wykonawcy powinien bezzwłocznie zgłosić Inżynierowi/Inspektorowi Nadzoru.

Zapisy w Dzienniku Budowy będą dokonywane na bieżąco i będą dotyczyć przebiegu Robót, stanu bezpieczeństwa ludzi i mienia oraz technicznej i gospodarczej strony budowy.

Każdy zapis w Dzienniku Budowy będzie opatrzony datą jego dokonania, podpisem osoby, która dokonała zapisu, z podaniem jej imienia i nazwiska oraz stanowiska służbowego. Zapisy będą czytelne, dokonane trwałą techniką, w porządku chronologicznym, bezpośrednio jeden pod drugim, bez przerw.

Załączone do Dziennika Budowy protokoły i inne dokumenty będą oznaczone kolejnym numerem załącznika i opatrzone datą i podpisem Wykonawcy i Inżynier/Inspektor Nadzoru.

Do Dziennika Budowy należy wpisywać w szczególności:

- datę przekazania Wykonawcy Placu Budowy,
- datę uzgodnienia przez Inżynier/Inspektor Nadzoru Programu Zapewnienia Jakości i harmonogramów Robót (Programu),
- terminy rozpoczęcia i zakończenia poszczególnych elementów Robót wraz z określeniem sposobu i zakresu tymczasowej organizacji ruchu,
- przebieg Robót, trudności i przeszkody w ich prowadzeniu, okresy i przyczyny przerw w Robotach,
- uwagi i polecenia Inżynier/Inspektor Nadzoru,
- daty zarządzenia wstrzymania Robót, z podaniem powodu,
- zgłoszenia i daty odbiorów Robót zanikających i ulegających zakryciu, częściowych i końcowych odbiorów Robót,
- wyjaśnienia, uwagi i propozycje Wykonawcy,
- stan pogody i temperaturę powietrza w okresie wykonywania Robót podlegających ograniczeniom lub wymaganiom szczególnym w związku z warunkami klimatycznymi,
- zgodność rzeczywistych warunków geotechnicznych z ich opisem w dokumentacji geologiczno-geotechnicznej,
- dane dotyczące czynności geodezyjnych (pomiarowych) dokonywanych przed i w trakcie wykonywania Robót,
- dane dotyczące sposobu wykonywania zabezpieczenia Robót,
- dane dotyczące jakości materiałów, pobierania próbek oraz wyniki przeprowadzonych badań z podaniem, kto je przeprowadzał,
- wyniki prób poszczególnych elementów budowli z podaniem, kto je przeprowadzał,
- inne istotne informacje o przebiegu Robót.

Propozycje, uwagi i wyjaśnienia Wykonawcy, wpisane do Dziennika Budowy będą przedłożone Inżynierowi/Inspektorowi Nadzoru do ustosunkowania się.

Decyzje Inżynier/Inspektor Nadzoru wpisane do Dziennika Budowy Wykonawca podpisuje z zaznaczeniem ich przyjęcia lub zajęciem stanowiska.

Wpis projektanta do Dziennika Budowy obliguje Inżynier/Inspektor Nadzoru do ustosunkowania się.

#### **6.7.2. Rejestr obmiarów**

Rejestr obmiarów stanowi dokument pozwalający na rozliczenie faktycznego postępu każdego z elementów robót. Forma rejestru musi być zatwierdzona przez Inżynier/Inspektor Nadzoru. Obmiary wykonanych robót przeprowadza się w sposób ciągły w jednostkach przyjętych w ZPRS i wpisuje do rejestru obmiarów dokumentując narastająco postęp rzeczowy robót. Wpisów do Rejestru Obmiarów dokonuje Kierownik Budowy i są one potwierdzane przez Inżynier/Inspektor Nadzoru.

#### **6.7.3. Dokumenty laboratoryjne**

Dzienniki laboratoryjne, deklaracje zgodności lub certyfikaty zgodności materiałów, orzeczenia o jakości materiałów, recepty robocze i kontrolne wyniki badań Wykonawcy będą gromadzone w formie uzgodnionej w Programie Zapewnienia Jakości. Dokumenty te stanowią załączniki do odbioru Robót. Winny być udostępnione na każde życzenie Inżynier/Inspektor Nadzoru.

#### **6.7.4. Pozostałe dokumenty budowy**

Do dokumentów budowy zalicza się, oprócz wymienionych powyżej, także następujące dokumenty:

- a) pozwolenie na realizację zadania budowlanego,
- b) protokoły przekazania Placu Budowy,
- c) umowy cywilno-prawne z osobami trzecimi i inne umowy cywilno-prawne,
- d) protokoły odbioru Robót,
- e) protokoły z narad i ustaleń,
- f) korespondencję na budowie.

#### g) 6.7.5. Przechowywanie dokumentów budowy

Dokumenty budowy będą przechowywane na Placu Budowy w miejscu odpowiednio zabezpieczonym.

Zaginięcie któregośkolwiek z dokumentów budowy wymagać będzie jego natychmiastowego odtworzenia w formie przewidzianej prawem.

Wszelkie dokumenty budowy będą zawsze dostępne dla Inżynier/Inspektor Nadzoru i przedstawiane do wglądu na życzenie Zamawiającego.

## 7. OBMIAR ROBÓT

Kontrakt ryczałtowy – jednostkami obmiaru są wykonane i odebrane protokołem Odbioru Końcowego jednostki obmiarowe określone w poszczególnych STWiORB.

Ilości wymienione w przedmiarze Robót są ilościami szacunkowymi i nie mogą być brane za rzeczywiście poprawne dla wypełnienia zobowiązań Wykonawcy wynikającymi z Kontraktu.

Z wyjątkiem, kiedy Kontrakt stanowi inaczej, Inżynier/Inspektor Nadzoru powinien poprzez pomiary potwierdzać ilość Robót. W przypadku konieczności pomierzenia części Robót przez Inżynier/Inspektor Nadzoru, powinien o tym fakcie powiadomić upoważnionego przedstawiciela Wykonawcy, który ma obowiązek:

- niezwłocznie stawić się lub zapewnić obecność kompetentnego przedstawiciela, aby pomóc w przeprowadzeniu takich pomiarów,
- dostarczyć wszelkich informacji wymaganych przez Inżynier/Inspektor Nadzoru.

Jeżeli Wykonawca nie weźmie udziału, zaniedba lub zapomni zapewnić obecność przedstawiciela, to pomiary wykonane przez Inżynier/Inspektor Nadzoru lub przez niego zatwierdzone będą uznane za prawidłowe pomiary danej części Robót. Dla celów pomierzenia takich części Robót stałych, które są ustalane na podstawie zapisów i rysunków, Inżynier/Inspektor Nadzoru przygotowuje zapisy i rysunki w trakcie postępu Robót, natomiast Wykonawca zawiadomiony pisemnie o sposobie i terminie powinien w terminie 14 dni dokonać sprawdzenia zapisów i rysunków w biurze Inżynier/Inspektor Nadzoru i podpisać je, po dokonaniu uzgodnień końcowych. Jeżeli Wykonawca nie stawi się w celu sprawdzenia zapisów i rysunków, będą one uznane za prawidłowe.

W przypadku, kiedy Wykonawca po sprawdzeniu nie zgodzi się z wynikami obmiarów albo ich nie podpisze jako uzgodnionych, mimo wszystko zostaną one uznane za prawidłowe z wyjątkiem przypadków, kiedy Wykonawca w terminie 14 dni po dokonaniu sprawdzenia przedłoży Inżynierowi/Inspektorowi Nadzoru protokół niezgodności (rozbieżności), uznający zapisy względnie rysunki za nieprawidłowe. W tym przypadku Inżynier/Inspektor Nadzoru powinien ponownie sprawdzić zapisy, rysunki i wyliczenia, po czym albo je potwierdzi albo skoryguje.

Roboty stałe powinny być mierzone netto, niezależnie od zasad powszechnych, z wyjątkiem przypadków, kiedy w Kontrakcie postanowiono inaczej.

## 8. ODBIÓR ROBÓT

### 8.1. Rodzaje odbiorów Robót

W zależności od ustaleń odpowiednich STWiORB, Roboty podlegają następującym etapom odbioru:

- a) odbiorowi Robót zanikających i ulegających zakryciu,
- b) odbiorowi częściowemu,
- c) odbiorowi ostatecznemu,
- d) odbiorowi pogwarancyjnemu.

### 8.2. Odbiór Robót zanikających i ulegających zakryciu

Odbiór Robót zanikających i ulegających zakryciu polega na finalnej ocenie jakości i kompletności wykonanych Robót, które w dalszym procesie realizacji ulegną zakryciu.

Odbiór Robót zanikających i ulegających zakryciu będzie dokonany w czasie umożliwiającym wykonanie ewentualnych korekt i poprawek bez hamowania ogólnego postępu Robót.

Odbioru Robót dokonuje Inżynier/Inspektor Nadzoru.

Gotowość danej części Robót do odbioru zgłasza Wykonawca wpisem do Dziennika Budowy i jednoczesnym powiadomieniem Inżynier/Inspektor Nadzoru. Odbiór będzie przeprowadzony niezwłocznie, nie później jednak niż w ciągu 3 dni od daty zgłoszenia wpisem do Dziennika Budowy i powiadomienia o tym fakcie Inżynier/Inspektor Nadzoru.

Jakość i zakres Robót ulegających zakryciu ocenia Inżynier/Inspektor Nadzoru na podstawie dokumentów zawierających komplet wyników badań laboratoryjnych i w oparciu o wykonane operaty powykonawcze, w konfrontacji z Dokumentacją Projektową, z STWiORB oraz innymi ustaleniami Inżynier/Inspektor Nadzoru.

Wykonawca jest zobowiązany również do dokumentowania odbieranych Robót w postaci fotograficznej. Dokumentacja ta powinna być skatalogowana w sposób niebudzący wątpliwości co do dat wykonania fotografii oraz obiektów, które dokumentuje.

Koszt przygotowania dokumentacji odbiorowej, w tym fotograficznej, nie podlega odrębnej zapłacie i przyjmuje się, że jest włączony w ZKK.

### 8.3. Odbiór częściowy

Odbiór częściowy polega na ocenie jakości i kompletności wykonanych Odcinków lub części Robót, w stanie nadającym się do użytkowania.

Odbioru częściowego Robót dokonuje się wg zasad jak przy odbiorze końcowym Robót oraz zgodnie z Warunkami Kontraktu.

Dokumentem potwierdzającym przyjęcie części Robót lub Odcinka, w następstwie dokonania wyżej wymienionych czynności odbiorowych, jest zgodnie z Warunkami Kontraktu – Świadczenie Przejęcia wystawiane przez Inżynier/Inspektor Nadzoru na podstawie Subklauzuli 10.1 [*Przejęcie Robót i Odcinków*] lub Subklauzuli 10.2 [*Przejęcie części Robót*].

### 8.4. Odbiór końcowy Robót

#### 8.4.1. Zasady odbioru ostatecznego robót

Odbiór ostateczny polega na finalnej ocenie rzeczywistego wykonania robót w odniesieniu do ich jakości i kompletności.

Całkowite zakończenie Robót oraz gotowość do odbioru ostatecznego będzie stwierdzona przez Wykonawcę wpisem do Dziennika Budowy z bezzwłocznym powiadomieniem na piśmie o tym fakcie Zamawiającego.

Odbiór ostateczny Robót nastąpi w terminie ustalonym w Dokumentach Kontraktowych, licząc od dnia potwierdzenia przez Inżynier/Inspektor Nadzoru zakończenia Robót i przyjęcia dokumentów, o których mowa w p-pkcie 8.4.2. Warunkiem dokonania odbioru ostatecznego jest uprzednie wystawienie przez Inżynier/Inspektor Nadzoru Świadczenia Przejęcia.

Odbioru ostatecznego robót dokona komisja wyznaczona przez Zamawiającego w obecności Inżynier/Inspektor Nadzoru i Wykonawcy. Komisja odbierająca roboty dokona ich oceny jakościowej na podstawie przedłożonych dokumentów w tym dokumentacji fotograficznej, wyników badań i pomiarów, ocenie wizualnej oraz zgodności wykonania robót z dokumentacją projektową i STWiORB.

W toku odbioru ostatecznego Robót komisja zapozna się z realizacją ustaleń przyjętych w trakcie odbiorów robót zanikających i ulegających zakryciu, zwłaszcza w zakresie wykonania robót uzupełniających i robót poprawkowych.

W przypadkach niewykonania wyznaczonych Robót poprawkowych lub robót uzupełniających komisja będzie uprawniona do przerwania swoich czynności i ustalenia nowego terminu odbioru ostatecznego.

W przypadku stwierdzenia przez komisję, że jakość wykonywanych robót w poszczególnych asortymentach nieznacznie odbiega od wymaganej dokumentacją projektową oraz STWiORB z uwzględnieniem tolerancji ale nie ma większego wpływu na cechy eksploatacyjne obiektu i bezpieczeństwo ruchu, komisja dokona potrąceń zgodnie z Warunkami Szczególnymi Kontraktu i instrukcją DP-T 14 przy wykorzystaniu cen średnich z biuletynu Sekocenbud, oceniając pomniejszoną wartość wykonywanych robót w stosunku do wymagań przyjętych w Dokumentach Umowy lub nakazać Wykonawcy wykonanie robót poprawkowych, wyznaczając jednocześnie nowy termin odbioru ostatecznego.

#### 8.4.2. Dokumenty do odbioru ostatecznego

Podstawowym dokumentem do dokonania odbioru ostatecznego Robót jest protokół odbioru ostatecznego Robót sporządzony wg wzoru ustalonego przez Zamawiającego.

Do odbioru ostatecznego Wykonawca jest zobowiązany przygotować następujące dokumenty wchodzące w skład operatu odbiorczego:

1. Dokumentację Projektową podstawową z naniesionymi zmianami oraz dodatkową, jeśli została sporządzona w trakcie realizacji Kontraktu (oryginały + 1 kopia).
2. Specyfikacje Techniczne Wykonania i Odbioru Robót Budowlanych (podstawowe z Kontraktu i ew. uzupełniające lub zamiennie).
3. Recepty i ustalenia technologiczne (oryginały).
4. Dzienniki Budowy i Rejestry Obmiarów (oryginały + 1 kopia).

5. Wyniki pomiarów kontrolnych oraz badań i oznaczeń laboratoryjnych, zgodnie z STWiORB i ew. PZJ (oryginały + 1 kopia).
6. Informacje o znakach CE i budowlanym wbudowanych wyrobów dołączone do opakowań i dokumentów handlowych oraz deklaracje właściwości użytkowych wszystkich wbudowanych wyrobów z zapisami Wykonawcy o miejscu ich wbudowania.
7. Opinię technologiczną (w wersji papierowej i elektronicznej-pliki w formacie edytowalnym, format PDF i zdigitalizowany) sporządzoną na podstawie wszystkich wyników badań i pomiarów załączonych do dokumentów odbioru, wykonanych zgodnie z STWiORB i PZJ, zawierającą poniższe zagadnienia:
  - określenie wymagań i ocena jakości poszczególnych asortymentów robót drogowych, mostowych i branżowych, dokonana przez Wykonawcę,
  - zbiorcze zestawienie badań i pomiarów Wykonawcy wykonanych w toku realizacji robót,
  - zbiorcze zestawienie badań i pomiarów Wykonawcy wykonanych w obecności Inżynier/Inspektor Nadzoru,
  - zbiorcze zestawieniu badań rozjemczych, jeśli wystąpiły (wraz załączeniem ich kopii),
  - odniesienie się do negatywnych wyników badań kontrolnych Zamawiającego, jeśli takowe będą miały miejsce (Monitoring Jakości Robót),
  - wskazanie problemów do rozstrzygnięcia przez komisję odbiorową, jeśli takie wystąpią
  - certyfikatów i aprobat technicznych dostarczonych przez producentów materiałów i wyrobów,
  - badań Wykonawcy w sytuacji uznania ich przez Zamawiającego i Inżynier/Inspektor Nadzoru za badania kontrolne,
  - badań elementów prefabrykowanych dostarczonych przez producentów,
  - zestawieniu zatwierdzonych recept, materiałów, wytwórni, laboratoriów, PZJ,
  - plany liniowe wszystkich dróg (główna plus pozostałe) i schematy obiektów z zaznaczeniem rodzajów materiałów, recept w konkretnych miejscach wbudowania,
  - procentowym wykonaniu badań Wykonawcy wg zatwierdzonego programu zakładanych sumarycznych ilości badań,
  - wykaz personelu w laboratoriach Wykonawcy, który realizował badania w trakcie trwania kontraktu
  - wykaz laboratoriów Wykonawcy, ze wskazaniem asortymentów robót, które realizowały badania w trakcie trwania kontraktu,
  - wszystkie inne elementy, zestawienia niezbędne w ocenie Wykonawcy do prawidłowej oceny jakości wykonanych robót.

Formę i treść opinii technologicznej obowiązkowo należy uzgodnić z Inżynierem/Inspektorem nadzoru.

8. Rysunki (dokumentacje) na wykonanie robót towarzyszących (np. na przełożenie linii telefonicznej, energetycznej, gazowej, oświetlenia itp.) oraz protokoły odbioru i przekazania tych robót właścicielom urządzeń (oryginały + 1 kopia).
9. Geodezyjną inwentaryzację powykonawczą Robót i sieci uzbrojenia terenu (oryginały + 1 kopia).
10. Kopię mapy zasadniczej powstałej w wyniku geodezyjnej inwentaryzacji powykonawczej (2 egzemplarze).
11. Wykonawca ma obowiązek dokumentację powykonawczą przygotować także w wersji elektronicznej i przekazać ją Zamawiającemu.
12. Deklaracje właściwości użytkowych wyrobów zużytych na kontrakcie
13. Plan działań ratowniczych,
14. Powykonawcza ewidencja dróg  
 Powykonawczą ewidencję drogi należy opracować w formie zestawień i wykazów zgodnie z uzgodnionymi z Inżynierem/Inspektorem nadzoru wzorami tabel, kierując się wytycznymi zawartymi w „Komentarzu do rozporządzenia w sprawie numeracji i ewidencji dróg oraz obiektów mostowych w zakresie drogowym” stanowiącym załącznik do Zarządzenia nr 11 Generalnego Dyrektora Dróg Krajowych i Autostrad z dnia 10.06.2008 r. Wersje elektroniczne tabel powinny być opracowane w arkuszu kalkulacyjnym kompatybilnym z MS Excel. Rysunki schematów skrzyżowań należy załączyć w osobnych plikach w formacie rastrowym (.jpg, png).
15. Zestawienie środków trwałych, które należy sporządzić zgodnie z Zarządzeniem nr 40 z 2013 r. Generalnego Dyrektora Dróg Krajowych i Autostrad (lub zarządzeniem zmieniającym). Formę i treść zestawienia należy uzgodnić z Inżynierem/Inspektorem nadzoru i Kierownikiem Projektu.
14. Wykonawca w ramach dokumentacji powykonawczej sporządzi karty wykonanych obiektów mostowych, których rozpiętość teoretyczna przynajmniej jednego przęsła jest większa niż 20 m lub całkowita długość obiektu jest większa lub

równa 50 m. Karty należy sporządzić zgodnie z wzorem zamieszczonym w Rozporządzeniu Ministra Infrastruktury z dnia 16 lutego 2005 r w sprawie numeracji i ewidencji dróg publicznych, obiektów mostowych, tuneli, przepustów i promów oraz rejestru numerów nadanych drogom, obiektom mostowym i tunelom (Dz. Nr 67 z 2005 r poz. 582). Karty powinny być sporządzone w wersji papierowej i edytowalnej elektronicznej (format dwg).

16. Wykonawca sporządzi, uzgodni, zatwierdzi i przekaze Zamawiającemu powykonawczy Projekt stałej organizacji ruchu uwzględniający wszystkie zmiany w stosunku do zatwierdzonego projektu stałej organizacji ruchu.

17. Zestawienie przebudowanych urządzeń z podziałem na branże i gminy

Wykaz wzorów tabel:

1. Parametry techniczne odcinka drogi - jezdnia.xls
2. Parametry techniczne odcinka drogi - pobocza.xls
3. Parametry techniczne odcinka drogi - opaska.xls
4. Parametry techniczne odcinka drogi - pasy.xls
5. Parametry techniczne odcinka drogi - chodniki.xls
6. Parametry techniczne odcinka drogi - ścieżki rowerowe.xls
7. Parametry techniczne odcinka drogi - zatoki.xls
8. Parametry techniczne odcinka drogi - peron przystanku.xls
9. Parametry techniczne odcinka drogi - odwodnienie.xls
10. Parametry techniczne odcinka drogi - granice administracyjne.xls
11. Parametry techniczne odcinka drogi - pochylenia i łuki pionowe.xls
12. Parametry techniczne odcinka drogi - spadki i łuki poziome.xls
13. Parametry techniczne odcinka drogi - nasypy i wykopy.xls
14. Zagospodarowanie odcinka drogi - uzbrojenie.xls
15. Zagospodarowanie odcinka drogi - zjazdu.xls
16. Wyposażenie techniczne odcinka drogi - oznakowanie poziome.xls
17. Wyposażenie techniczne odcinka drogi - oznakowanie pionowe.xls
18. Wyposażenie techniczne odcinka drogi - bariery i wygradzenia.xls
19. Wyposażenie techniczne odcinka drogi - ekrany.xls
20. Wyposażenie techniczne odcinka drogi - oświetlenie.xls
21. Schematy skrzyżowań z drogami i dane charakterystyczne - skrzyżowania.xls
22. Schematy skrzyżowań z drogami i dane charakterystyczne - węzły.xls

Dla celów uzupełnienia tabel ewidencji dróg należy przyjąć kilometraż tymczasowy ustalony zgodnie z Załącznikiem do Zarządzenia nr 14 Generalnego Dyrektora Dróg Krajowych i Autostrad z dnia 27.10.2003 r., którego początek należy przyjąć w miejscu rozpoczęcia inwestycji. Jednocześnie należy określić położenie punktu początkowego na istniejącej sieci drogowej poprzez podanie jego odległości od najbliższego poprzedzającego punktu referencyjnego.

Powykonawcza ewidencja drogi - wykonanie pomiaru na podstawie faktycznego stanu elementów drogi w granicach pasa drogowego po zakończeniu jej budowy/ przebudowy/rozbudowy/, w zakresie niezbędnym do spełnienia wymogów Rozporządzenia Ministra Infrastruktury z dnia 16 lutego 2005 r. w sprawie sposobu numeracji ewidencji dróg publicznych, obiektów mostowych, tuneli, przepustów i promów oraz rejestru numerów nadanych drogom, obiektom mostowym i tunelom (Dz. U. z 2005 r, Nr 67, poz. 582). Inwentaryzacji w odrębnej pozycji podlegają również drogi zbiorcze, dojazdowe i inne wykonane w ramach zadania a zlokalizowane poza pasem drogowym drogi krajowej.

Wykonawca opracuje operat kolaudacyjny w jednym oryginalnym egzemplarzu i dwóch kopach. Dodatkowo Wykonawca zeskanuje wszystkie dokumenty wchodzące w skład operatu kolaudacyjnego, za wyjątkiem pozycji 10, w rozdzielczości umożliwiającej czytelny wydruk w formacie odpowiadającym oryginałowi i zapisze na nośniku danych w dwóch egzemplarzach w formacie zapisu danych uzgodnionym z Inżynierem/Inspektorem nadzoru. Pozycja 10 zostanie zapisana na nośniku danych w formacie \*.dwg lub \*.dgn.

Koszt przygotowania wszystkich egzemplarzy dokumentacji odbiorowej wraz z wersją elektroniczną jest zawarty w Cenie Oferty i nie podlega odrębnej zapłacie.

W przypadku, gdy wg komisji, roboty pod względem przygotowania dokumentacyjnego nie będą gotowe do odbioru ostatecznego, komisja w porozumieniu z Wykonawcą wyznaczy ponowny termin odbioru ostatecznego robót.

Wszystkie zarządzone przez komisję roboty poprawkowe lub uzupełniające będą zestawione wg wzoru ustalonego przez Zamawiającego.

Termin wykonania robót poprawkowych i robót uzupełniających wyznaczy komisja.



## 8.5. Odbiór pogwarancyjny

Odbiór pogwarancyjny polega na ocenie wykonanych Robót związanych z usunięciem wad stwierdzonych przy odbiorze ostatecznym oraz ujawnionych w okresie rękojmi i gwarancji jakości.

Odbiór pogwarancyjny będzie dokonany z uwzględnieniem zasad opisanych w punkcie 8.4.

„Odbiór ostateczny Robót”.

**Uznaje się, że wszelkie koszty związane z wypełnieniem wymagań określonych powyżej w STWIORB nie podlegają odrębnej zapłacie i są uwzględnione w Cenie Oferty.**

## 9. PODSTAWA PŁATNOŚCI

Wynagrodzenie ryczałtowe: zasady płatności podano w Umowie pomiędzy Zamawiającym i Wykonawcą.

Dla pozycji kosztorysowych wycenionych ryczałtowo podstawą płatności jest wartość (kwota) podana przez Wykonawcę w danej pozycji kosztorysu. Inżynier/Inspektor Nadzoru może wziąć pod uwagę podział kwoty ryczałtowej proponowany przez Wykonawcę, zgodnie z Klauzulą 14.1 lit. d) Warunków Ogólnych Kontraktu.

Kwota ryczałtowa pozycji kosztorysowej będzie uwzględniać wszystkie czynności, wymagania i badania składające się na jej wykonanie, określone dla tej Roboty w STWiORB i w Dokumentacji Projektowej.

Kwoty ryczałtowe Robót będą obejmować wszystkie koszty, w tym w szczególności:

- robociznę bezpośrednią wraz z towarzyszącymi kosztami,
- wartość użytych Materiałów wraz z kosztami zakupu, magazynowania, normatywnych ubytków i transportu na Teren Budowy (a dla urządzeń technologicznych – wraz z kosztami ich montażu i właściwych prób) i innymi towarzyszącymi kosztami,
- wartość pracy Sprzętu wraz z towarzyszącymi kosztami,
- koszty pośrednie - składnik kalkulacyjny jednostkowej ceny kosztorysowej uwzględniający ujęte w kosztach bezpośrednich koszty zaliczane zgodnie z odrębnymi przepisami do kosztów uzyskania przychodów, w szczególności koszty ogólne budowy oraz koszty zarządu, koszty urządzenia, eksploatacji i likwidacji placu budowy (w tym: doprowadzenie energii i wody, budowa dróg dojazdowych, ogrodzenia, zaplecza biurowego, szatniowego i socjalnego itp.), koszty oznakowania robót, wydatki na BHP, usługi obce na rzecz budowy, opłaty dzierżawcze, opłaty za zajęcie pasa drogowego, ekspertyzy dotyczące wykonanych robót, koszty ogólne przedsiębiorstwa Wykonawcy, itp.
- koszt uporządkowania placu budowy po zakończeniu robót,
- zysk kalkulacyjny, zawierający też ewentualne ryzyka Wykonawcy z tytułu Kontraktu w całym okresie jego realizacji, łącznie z okresem gwarancyjnym, koszt ubezpieczenia Kontraktu, koszt gwarancji zwrotu zaliczki i gwarancji należytego wykonania, a także inne koszty i opłaty bankowe, finansowe i ubezpieczeniowe,
- koszty uzyskania wymaganych uzgodnień, pozwoleń, decyzji administracyjnych i odszkodowań,
- wszystkie koszty unieszkodliwienia odpadów, w tym opłaty środowiskowe,
- pozostałe koszty wymienione w pkt. 9 (Podstawa płatności) poszczególnych Szczegółowych Specyfikacji Technicznych.
- ubezpieczenie, ochrona materiałów,
- podatki obliczone zgodnie z obowiązującymi przepisami.

## 10. PRZEPISY ZWIĄZANE

- [1] Ustawa z dnia 7 lipca 1994 r. - Prawo budowlane (Dz. U. Nr 89, poz. 414 z późniejszymi zmianami).
- [2] Zarządzenie Ministra Infrastruktury z dnia 19 listopada 2001 r. w sprawie dziennika budowy, montażu i rozbiórki oraz tablicy informacyjnej (Dz. U. Nr 138, poz. 1555).
- [3] Ustawa z dnia 21 marca 1985 r. o drogach publicznych (Dz. U. Nr 14, poz. 60 z późniejszymi zmianami).
- [4] Rozporządzenie Ministra Transportu i Gospodarki Morskiej oraz Spraw Wewnętrznych i Administracji z dnia 31 lipca 2002 w sprawie znaków i sygnałów drogowych. Dz.U. Nr 170 z dnia 12 października 2002 r. poz. 1393
- [5] Rozporządzenie Ministra Infrastruktury z dnia 3 lipca 2003 w sprawie szczegółowych warunków technicznych dla znaków i sygnałów drogowych oraz urządzeń bezpieczeństwa ruchu drogowego i warunków ich umieszczania na drogach (Dz.U. Nr 220 z dnia 23 grudnia 2003, poz. 218) – „Szczegółowe warunki techniczne dla znaków drogowych pionowych i warunki ich umieszczania na drogach”
- [6] Ustawa z dnia 27 kwietnia 2001 r. Prawo ochrony środowiska (j.t. Dz. U. z 2006r. nr 129, poz. 902),
- [7] Ustawa z dnia 27 lipca 2001 r. o wprowadzeniu ustawy - Prawo ochrony środowiska, ustawy o odpadach oraz o zmianie niektórych ustaw (Dz. U. 2001 nr 100, poz. 1085; z późniejszymi zmianami),
- [8] Ustawa z dnia 27 kwietnia 2001 r. o odpadach (Dz. U. 2001 nr 62, poz. 628; z późniejszymi zmianami),

- [9] Rozporządzenie Ministra Środowiska z dnia 27 września 2001 r. w sprawie katalogu odpadów (Dz. U. 2001 nr 112, poz. 1206),
- [10] Ustawa z dnia 20 czerwca 1997 r. Prawo o ruchu drogowym (j.t. Dz. U. z 2005 nr 108, poz. 908; z późniejszymi zmianami),
- [11] Rozporządzenie Ministra Infrastruktury z dnia 27 sierpnia 2002 z sprawie szczegółowego zakresu i formy bezpieczeństwa i ochrony zdrowia oraz szczegółowego zakresu robót budowlanych stwarzających zagrożenie bezpieczeństwa i zdrowia ludzi (Dz.U. Nr 151, poz. 1256),
- [12] Rozporządzenie MGPIB z 21.02.1995r (Dz.U Nr 25 z 1995r) w sprawie rodzaju i zakresu opracowań geodezyjno – kartograficznych oraz czynności geodezyjnych obowiązujących w budownictwie,
- [13] Ustawa z dnia 17 maja 1989 roku - Prawo geodezyjne i kartograficzne (Dz. U. Nr 30, poz. 163 z późniejszymi zmianami),
- [14] Warunki Ogólne i Szczególne Kontraktu,
- [15] Instrukcja DP-T 14 Ocena jakości na drogach krajowych

## **D-01.00.00. ROBOTY PRZYGOTOWAWCZE**

### **D-01.01.01 ODTWORZENIE TRASY I PUNKTÓW WYSOKOŚCIOWYCH**

#### **1. WSTĘP**

##### **1.1. Przedmiot STWiORB**

Przedmiotem niniejszej Szczegółowej Specyfikacji Technicznej Wykonania i Odbioru Robót Budowlanych (STWiORB) są wymagania dotyczące wykonania i odbioru robót związanych z odtworzeniem trasy drogowej i jej punktów wysokościowych w terenie równinnym w ramach realizacji zadania:

„PRZEBUDOWA DROGI GMINNEJ POPRZEZ BUDOWĘ CHODNIKA  
NA DZIAŁCE EWIDENCYJNEJ NR 179 i 193/4 W M. ZGODA  
od km 0+746 do km 1+253

Zakres stosowania STWiORB

Szczegółowe Specyfikacje Techniczne Wykonania i Odbioru Robót Budowlanych (STWiORB) stanowią część Dokumentów Przetargowych i Kontraktowych i należy je stosować w zleceniu i wykonaniu Robót opisanych w podpunkcie 1.1. STWiORB D-M-00.00.00 "Wymagania ogólne".

##### **1.2. Zakres robót objętych STWiORB**

Ustalenia zawarte w niniejszej STWiORB dotyczą zasad prowadzenia robót związanych z wszystkimi czynnościami umożliwiającymi i mającymi na celu odtworzenie w terenie przebiegu trasy drogowej – plan sytuacyjny.

###### **1.2.1. Odtworzenie trasy i punktów wysokościowych**

W zakres robót pomiarowych, związanych z odtworzeniem trasy i punktów wysokościowych wchodzi:

- (a) sprawdzenie wyznaczenia sytuacyjnego i wysokościowego punktów głównych osi trasy i punktów wysokościowych,
- (b) uzupełnienie osi trasy dodatkowymi punktami (wyznaczenie osi),
- (c) wyznaczenie dodatkowych punktów wysokościowych (reperów roboczych),
- (d) wyznaczenie przekrojów poprzecznych,
- (e) zastabilizowanie punktów w sposób trwały, ochrona ich przed zniszczeniem oraz oznakowanie w sposób ułatwiający odszukanie i ewentualne odtworzenie.

### 1.3. Określenia podstawowe

1.3.1. Punkty główne trasy - punkty załamania osi trasy, punkty kierunkowe oraz początkowy i końcowy punkt trasy.

1.3.2. Pozostałe określenia podstawowe są zgodne z obowiązującymi, odpowiednimi polskimi normami i z definicjami podanymi w STWiORB D-M-00.00.00 "Wymagania ogólne" pkt 1.4.

### 1.4. Ogólne wymagania dotyczące robót

Ogólne wymagania dotyczące robót podano w STWiORB D-M-00.00.00 "Wymagania ogólne" pkt 1.5.

## 2. MATERIAŁY

### 2.1. Ogólne wymagania dotyczące materiałów

Ogólne wymagania dotyczące materiałów, ich pozyskiwania i składowania podano w STWiORB D-M-00.00.00 "Wymagania ogólne" pkt 2.

### 2.2. Rodzaje materiałów

Do utrwalenia punktów głównych trasy należy stosować pale drewniane z gwoździem lub prętem stalowym, słupki betonowe albo rury metalowe o długości około 0,50 metra.

Pale drewniane umieszczone poza granicą robót ziemnych, w sąsiedztwie punktów załamania trasy, powinny mieć średnicę od 0,15 do 0,20 m i długość od 1,5 do 1,7 m.

Do stabilizacji pozostałych punktów należy stosować paliki drewniane średnicy od 0,05 do 0,08 m i długości około 0,30 m, a dla punktów utrwalanych w istniejącej nawierzchni bolce stalowe średnicy 5 mm i długości od 0,04 do 0,05 m.

"Świadki" powinny mieć długość około 0,50 m i przekrój prostokątny.

## 3. SPRZĘT

### 3.1. Ogólne wymagania dotyczące sprzętu

Ogólne wymagania dotyczące sprzętu podano w STWiORB D-M-00.00.00 "Wymagania ogólne" pkt 3.

### 3.2. Sprzęt pomiarowy

Do odtworzenia sytuacyjnego trasy i punktów wysokościowych należy stosować następujący sprzęt:

- teodolity lub tachimetry,
- niwelatory,
- dalmierze,
- odbiorniki GNSS,
- tyczki,
- łaty,
- taśmy stalowe, szpilki.

Sprzęt stosowany do odtworzenia trasy drogowej i jej punktów wysokościowych powinien gwarantować uzyskanie wymaganej dokładności pomiaru.

## 4. TRANSPORT

### 4.1. Ogólne wymagania dotyczące transportu

Ogólne wymagania dotyczące transportu podano w STWiORB D-M-00.00.00 "Wymagania ogólne" pkt 4.

### 4.2. Transport sprzętu i materiałów

Sprzęt i materiały do odtworzenia trasy można przewozić dowolnymi środkami transportu.

## 5. WYKONANIE ROBÓT

### 5.1. Ogólne zasady wykonania robót

Ogólne zasady wykonania robót podano w STWiORB D-M-00.00.00 "Wymagania ogólne" pkt 5.

### 5.2. Zasady wykonywania prac pomiarowych

Prace pomiarowe powinny być wykonane zgodnie z Rozporządzenie Ministra Spraw Wewnętrznych i Administracji z dnia 9 listopada 2011 r. w sprawie standardów technicznych wykonywania geodezyjnych pomiarów sytuacyjnych i wysokościowych oraz opracowywania i przekazywania wyników tych pomiarów do państwowego zasobu geodezyjnego i kartograficznego /Dz. U. nr 263 poz. 1572/.

Przed przystąpieniem do robót Wykonawca powinien przejąć od Zamawiającego dane zawierające lokalizację i współrzędne punktów głównych trasy oraz reperów.

W oparciu o materiały dostarczone przez Zamawiającego, Wykonawca powinien przeprowadzić obliczenia i pomiary geodezyjne niezbędne do szczegółowego wytyczenia robót.

Prace pomiarowe powinny być wykonane przez osoby posiadające odpowiednie kwalifikacje i uprawnienia.

Wykonawca powinien natychmiast poinformować Inżyniera o wszelkich błędach wykrytych w wytyczeniu punktów głównych trasy i (lub) reperów roboczych. Błędy te powinny być usunięte na koszt Zamawiającego.

Wykonawca powinien sprawdzić czy rzędne terenu określone w dokumentacji projektowej są zgodne z rzeczywistymi rzędnymi terenu. Jeżeli Wykonawca stwierdzi, że rzeczywiste rzędne terenu istotnie różnią się od rzędnych określonych w dokumentacji projektowej, to powinien powiadomić o tym Inżyniera. Ukształtowanie terenu w takim rejonie nie powinno być zmieniane przed podjęciem odpowiedniej decyzji przez Inżyniera. Wszystkie roboty dodatkowe, wynikające z różnic rzędnych terenu podanych w dokumentacji projektowej i rzędnych rzeczywistych, akceptowane przez Inżyniera, zostaną wykonane na koszt Zamawiającego. Zaniechanie powiadomienia Inżyniera oznacza, że roboty dodatkowe w takim przypadku obciążą Wykonawcę.

Wszystkie roboty, które bazują na pomiarach Wykonawcy, nie mogą być rozpoczęte przed zaakceptowaniem wyników pomiarów przez Inżyniera.

Punkty wierzchołkowe, punkty główne trasy i punkty pośrednie osi trasy muszą być zaopatrzone w oznaczenia określające w sposób wyraźny i jednoznaczny charakterystykę i położenie tych punktów. Forma i wzór tych oznaczeń powinny być zaakceptowane przez Inżyniera.

Wykonawca jest odpowiedzialny za ochronę wszystkich punktów pomiarowych i ich oznaczeń w czasie trwania robót. Jeżeli znaki pomiarowe przekazane przez Zamawiającego zostaną zniszczone przez Wykonawcę świadomie lub wskutek zaniedbania, a ich odtworzenie jest konieczne do dalszego prowadzenia robót, to zostaną one odtworzone na koszt Wykonawcy.

Wszystkie pozostałe prace pomiarowe konieczne dla prawidłowej realizacji robót należą do obowiązków Wykonawcy.

### **5.3. Sprawdzenie wyznaczenia punktów głównych osi trasy i punktów wysokościowych**

Punkty wierzchołkowe trasy i inne punkty główne powinny być zastabilizowane w sposób trwały, przy użyciu pali drewnianych lub słupków betonowych, a także dowiązane do punktów pomocniczych, położonych poza granicą robót ziemnych. Maksymalna odległość pomiędzy punktami głównymi na odcinkach prostych nie może przekraczać 500 m.

Zamawiający powinien założyć robocze punkty wysokościowe (repery robocze) wzdłuż osi trasy drogowej, a także przy każdym obiekcie inżynierskim.

Maksymalna odległość między reperami roboczymi wzdłuż trasy drogowej w terenie płaskim powinna wynosić 500 metrów, natomiast w terenie falistym i górskim powinna być odpowiednio zmniejszona, zależnie od jego konfiguracji.

Repery robocze należy założyć poza granicami robót związanych z wykonaniem trasy drogowej i obiektów towarzyszących. Jako repery robocze można wykorzystać punkty stałe na stabilnych, istniejących budowlach wzdłuż trasy drogowej. O ile brak takich punktów, repery robocze należy założyć w postaci słupków betonowych lub grubych kształtowników stalowych, osadzonych w gruncie w sposób wykluczający osiadanie, zaakceptowany przez Inżyniera.

Rzędne reperów roboczych należy określać z taką dokładnością, aby średni błąd niwelacji po wyrównaniu był mniejszy od 4 mm/km. stosując niwelację podwójną w nawiązaniu do reperów państwowych.

Repery robocze powinny być wyposażone w dodatkowe oznaczenia, zawierające wyraźne i jednoznaczne określenie nazwy repera i jego rzędnej.

### **5.4. Odtworzenie osi trasy**

Tyczenie osi trasy należy wykonać w oparciu o dokumentację projektową oraz inne dane geodezyjne przekazane przez Zamawiającego, przy wykorzystaniu sieci poligonizacji państwowej albo innej osnowy geodezyjnej, określonej w dokumentacji projektowej.

Oś trasy powinna być wyznaczona w punktach głównych i w punktach pośrednich w odległości zależnej od charakterystyki terenu i ukształtowania trasy, lecz nie rzadziej niż co 50 metrów.

Dopuszczalne odchylenie sytuacyjne wytyczonej osi trasy w stosunku do dokumentacji projektowej nie może być większe niż 3 cm dla autostrad i dróg ekspresowych lub 5 cm dla pozostałych dróg. Rzędne niwelety punktów osi trasy należy wyznaczyć z dokładnością do 1 cm w stosunku do rzędnych niwelety określonych w dokumentacji projektowej.

Do utrwalenia osi trasy w terenie należy użyć materiałów wymienionych w pkt 2.2. Usunięcie pali z osi trasy jest dopuszczalne tylko wówczas, gdy Wykonawca robót zastąpi je odpowiednimi palami po obu stronach osi, umieszczonych poza granicą robót.

### **5.5. Wyznaczenie przekrojów poprzecznych**

Wyznaczenie przekrojów poprzecznych obejmuje wyznaczenie krawędzi nasypów i wykopów na powierzchni terenu (określenie granicy robót), zgodnie z dokumentacją projektową oraz w miejscach wymagających uzupełnienia dla poprawnego przeprowadzenia robót i w miejscach zaakceptowanych przez Inżyniera.

Do wyznaczania krawędzi nasypów i wykopów należy stosować dobrze widoczne paliki lub wiechy. Wiechy należy stosować w przypadku nasypów o wysokości przekraczającej 1 metr oraz wykopów głębszych niż 1 metr. Odległość między palikami lub wiechami należy dostosować do ukształtowania terenu oraz geometrii trasy drogowej. Odległość ta, co najmniej powinna odpowiadać odstępowi kolejnych przekrojów poprzecznych.

Profilowanie przekrojów poprzecznych musi umożliwiać wykonanie nasypów i wykopów o kształcie zgodnym z dokumentacją projektową.

## **6. KONTROLA JAKOŚCI ROBÓT**

### **6.1. Ogólne zasady kontroli jakości robót**

Ogólne zasady kontroli jakości robót podano w STWiORB D-M-00.00.00 "Wymagania ogólne" pkt 6.

### **6.2. Kontrola jakości prac pomiarowych**

Kontrole jakości prac pomiarowych związanych z odtworzeniem trasy i punktów wysokościowych należy prowadzić wg ogólnych zasad określonych w standardach technicznych i wytycznych technicznych właściwego Ośrodka Dokumentacji Geodezyjnej i Kartograficznej.

## **7. OBMIAR ROBÓT**

### **7.1. Ogólne zasady obmiaru robót**

Ogólne zasady obmiaru robót podano w STWiORB D-M-00.00.00 "Wymagania ogólne" pkt 7.

### **7.2. Jednostka obmiarowa**

Jednostką obmiarową jest km (kilometr) odtworzonej trasy w terenie.

## **8. ODBIÓR ROBÓT**

### **8.1. Ogólne zasady odbioru robót**

Ogólne zasady odbioru robót podano w STWiORB D-M-00.00.00 "Wymagania ogólne" pkt 8.

### **8.2. Sposób odbioru robót**

Odbiór robót związanych z odtworzeniem trasy w terenie następuje na podstawie szkiców i dzienników pomiarów geodezyjnych lub protokołu z kontroli geodezyjnej, które Wykonawca przedkłada Inżynierowi.

Roboty uznaje się za wykonane zgodnie z dokumentacją projektową, SST i wymaganiami Inżyniera, jeżeli wszystkie pomiary i badania z zachowaniem tolerancji wg pkt 6 dały wyniki pozytywne.

Wszystkie elementy robót, które wykazują odstępstwa od postanowień ST, powinny być doprowadzone na koszt Wykonawcy do stanu zgodności z ST, a po przeprowadzeniu badań i pomiarów mogą być ponownie przedstawione do akceptacji Inżyniera.

## **9. PODSTAWA PŁATNOŚCI**

### **9.1. Ogólne ustalenia dotyczące podstawy płatności**

Ogólne ustalenia dotyczące podstawy płatności podano w STWiORB D-M-00.00.00 "Wymagania ogólne" pkt 9.

## 9.2. Cena jednostki obmiarowej

Cena 1 km wykonania robót obejmuje:

- roboty przygotowawcze
- zakup, dostarczenie i składowanie potrzebnych materiałów,
- koszt zapewnienia niezbędnych czynników produkcji,
- wyznaczenie punktów głównych osi trasy,
- uzupełnienie osi trasy dodatkowymi punktami,
- wyznaczenie reperów roboczych,
- wyznaczenie przekrojów poprzecznych z ewentualnym wytyczeniem dodatkowych przekrojów,
- wykonanie pomiarów bieżących w miarę postępu robót, zgodnie z dokumentacją projektową,
- zastabilizowanie punktów w sposób trwały, ochrona ich przed zniszczeniem i oznakowanie ułatwiające odszukanie i ewentualne odtworzenie,
- wyznaczenie innych punktów pomiarowych, które Wykonawca uzna za potrzebne.
- koszty ośrodków geodezyjnych.

## 10. PRZEPISY ZWIĄZANE

- [1] Rozporządzenie Ministra Spraw Wewnętrznych i Administracji z dnia 9 listopada 2011 r. w sprawie standardów technicznych wykonywania geodezyjnych pomiarów sytuacyjnych i wysokościowych oraz opracowywania i przekazywania wyników tych pomiarów do państwowego zasobu geodezyjnego i kartograficznego /Dz. U. nr 263 poz.1572.
- [2] Ustawa z dnia 17.05.1989 r. Prawo geodezyjne i kartograficzne tj. Dz. U 2019 poz. 975.
- [3] Rozporządzenie Ministra Spraw Wewnętrznych i Administracji z dnia 9 listopada 2011 r. w sprawie standardów technicznych wykonania geodezyjnych pomiarów geodezyjnych pomiarów sytuacyjnych i wysokościowych oraz opracowania i przekazywania wyników tych pomiarów do państwowego zasobu geodezyjnego i kartograficznego.
- [4] Rozporządzenie Ministra Administracji i Cyfryzacji z dnia 14 lutego 2012 r. w sprawie osnów geodezyjnych, grawimetrycznych i magnetycznych.
- [5] Rozporządzenie Ministra Administracji i Cyfryzacji z dnia 12 lutego 2013 r. w sprawie bazy danych geodezyjnych ewidencji sieci uzbrojenia terenu, bazy danych obiektów topograficznych oraz mapy zasadniczej.
- [6] Wytyczne techniczne właściwych ośrodków dokumentacji geodezyjnej i kartograficznej.



## D-01.02.02. ZDJĘCIE WARSTWY HUMUSU

### 1. WSTĘP

#### 1.1. Przedmiot STWiORB

Przedmiotem niniejszej Szczegółowej Specyfikacji Technicznej Wykonania i Odbioru Robót Budowlanych (STWiORB) są wymagania dotyczące wykonania i odbioru robót związanych ze zdjęciem warstwy humusu w ramach realizacji zadania:

„PRZEBUDOWA DROGI GMINNEJ POPRZEZ BUDOWĘ CHODNIKA  
NA DZIAŁCE EWIDENCYJNEJ NR 179 i 193/4 W M. ZGODA  
od km 0+746 do km 1+253

Zakres stosowania STWiORB

Szczegółowe Specyfikacje Techniczne Wykonania i Odbioru Robót Budowlanych (STWiORB) stanowią część Dokumentów Przetargowych i Kontraktowych i należy je stosować w zleceniu i wykonaniu Robót opisanych w podpunkcie 1.1. STWiORB D-M-00.00.00 "Wymagania ogólne".

#### 1.2. Zakres robót objętych STWiORB

Ustalenia zawarte w niniejszej specyfikacji dotyczą zasad prowadzenia robót związanych ze zdjęciem warstwy humusu wykonywanych w ramach robót przygotowawczych zgodnie z Dokumentacją Projektową – tabela robót ziemnych i przekroje poprzeczne.

#### 1.3. Określenia podstawowe

Stosowane określenia podstawowe są zgodne z obowiązującymi, odpowiednimi polskimi normami oraz z definicjami podanymi w STWiORB D-M-00.00.00 "Wymagania ogólne" pkt 1.4.

- 1.3.1. Warstwa humusu – warstwa ziemi roślinnej urodzajnej, nadającej się do upraw rolnych.
- 1.3.2. Torf – skała osadowa powstała w wyniku niepełnego rozkładu szczątków roślinnych, zachodzącego w warunkach długotrwałego lub stałego zabagnienia wierzchniej warstwy gleby. Składa się z nierozłożonych szczątków roślin oraz bezstrukturalnej masy humusu. Jest w różnym stopniu nasycony substancjami mineralnymi (np. piaskiem, czasami wytrąconymi związkami żelaza lub rzadko fosforu).
- 1.3.3. Darnina – płat wierzchniej warstwy gleby, przerośniętej i związanej korzeniami roślinności trawiastej.
- 1.3.4. Ziemia urodzajna – powierzchniowa warstwa gruntu o zawartości, co najmniej 2% części organicznych. Grubość warstwy ziemi urodzajnej zależy od głębokości zalegania. W ramach robót objętych niniejszym dokumentem należy uwzględnić konieczność usunięcia ziemi urodzajnej na pełną głębokość jej zalegania.
- 1.3.5. Zdjęcie warstwy ziemi urodzajnej – usunięcie warstwy gruntu urodzajnego, zwykle z terenu przewidzianego do wykonania drogowych robót ziemnych oraz składowanie jej w celu późniejszego wykorzystania przy umocnieniu skarp, rowów i rekultywacji gruntu przydrożnego.

#### 1.4. Ogólne wymagania dotyczące robót

Ogólne wymagania dotyczące robót podano w STWiORB D-M-00.00.00 "Wymagania ogólne" pkt 1.5

### 2. MATERIAŁY

Nie występują.

### 3. SPRZĘT

#### 3.1. Ogólne wymagania dotyczące sprzętu

Ogólne wymagania dotyczące sprzętu podano w STWiORB D-M-00.00.00 "Wymagania ogólne" pkt 3

#### 3.2. Sprzęt do wykonania robót

Ziemia urodzajna będzie usuwana mechanicznie. Przy mechanicznym wykonywaniu robót stosuje się:

- spycharki,
- równiarki,
- zgarniarki
- koparki i samochody samowyladowcze - w przypadku transportu na odległość wymagającą zastosowania takiego sprzętu.
- Do wykonania robót związanych ze zdjęciem warstwy darniny nadającej się do powtórnego użycia, należy stosować:
  - noże do cięcia darniny według zasad określonych w p. 5.2,
  - łopaty i szpadle.

Dopuszcza się również ręczne usunięcie ziemi urodzajnej w miejscach, gdzie sprzęt mechaniczny z uwagi na mały zakres robót lub niekorzystne warunki nie może być użyty.

### 4. TRANSPORT

#### 4.1. Ogólne wymagania dotyczące transportu

Ogólne wymagania dotyczące transportu podano w STWiORB T D-M-00.00.00 "Wymagania ogólne" pkt 4.

#### 4.2. Transport humusu

Humus i darninę należy przemieszczać z zastosowaniem równiarek lub spycharek a nadmiar przewozić transportem samochodowym. Wybór środka transportu zależy od odległości, warunków lokalnych i przeznaczenia humusu.

Ziemia urodzajna będzie składowana do dalszego wykorzystania lub jej nadmiar odwieziony.

### 5. WYKONANIE ROBÓT

#### 5.1. Ogólne zasady wykonania robót

Ogólne zasady wykonania robót podano w STWiORB D-M-00.00.00 "Wymagania ogólne" pkt 5.

Należy stosować się do zapisów określonych w decyzji o środowiskowych uwarunkowaniach oraz postanowieniu wydanym w ramach ponownej oceny oddziaływania na środowisko, dotyczących terminów przeprowadzenia robót związanych z usunięciem ziemi urodzajnej. Zdejmowania warstwy ziemi urodzajnej musi być prowadzone pod nadzorem archeologicznym sprawowanym przez uprawnionego do tego typu badań archeologa po uzyskaniu pozwolenia wydanego przez właściwego konserwatora zabytków.

W przypadku stwierdzenia w obrębie planowanej w tym w miejscach usuwanego humusu występowania gatunków roślin, grzybów oraz zwierząt stanowiących przedmiot ochrony prawnej, Wykonawca zobowiązany jest do sporządzenia materiałów niezbędnych do uzyskania decyzji zezwalających na odstępstwa od obowiązujących zakazów w rozumieniu art. 51, 52 i 56 ustawy o ochronie przyrody oraz uzyskać niezbędne zgody (decyzje derogacyjne) zezwalające na odstępstwa od zakazów obowiązujących w stosunku do gatunków chronionych. Sporządzone wnioski o uzyskanie decyzji derogacyjnych należy uzgodnić z Zamawiającym.

#### 5.2. Usunięcie ziemi urodzajnej

Warstwa ziemi urodzajnej powinna być zdjęta z przeznaczeniem do późniejszego użycia przy umacnianiu skarp, zakładaniu trawników, sadzeniu drzew i krzewów.

Warstwę humusu należy zdjąć z powierzchni całego pasa robót ziemnych oraz powierzchni wskazanych zgodnie z dokumentacją Projektową pod nadzorem Inżyniera lub jego uprawnionego przedstawiciela. Przed usunięciem humusu

Wykonawca jest zobowiązany do wykonania inwentaryzacji terenu stanu istniejącego. Termin prac związanych z usunięciem humusu musi być zgodny z zapisami rozstrzygnięć administracyjnych właściwych organów. Wszelkie prace należy prowadzić pod nadzorem przyrodniczym, który dokona kontroli terenu pod kątem obecności zwierząt i wskaże konieczność zastosowania działań zapobiegawczych lub naprawczych. W przypadku stwierdzenia gatunków chronionych, nadzór uzyska stosowne decyzje derogacyjne na odstępstwa od zakazów w trybie przepisów ustawy o ochronie przyrody. Humus należy zdejmować mechanicznie z zastosowaniem równiarek lub spycharek.

W wyjątkowych sytuacjach, gdy zastosowanie maszyn nie jest wystarczające dla prawidłowego wykonania robót, względnie może stanowić zagrożenie dla bezpieczeństwa robót (zmienna grubość warstwy humusu, sąsiedztwo budowl), należy dodatkowo stosować ręczne wykonanie robót, jako uzupełnienie prac wykonywanych mechanicznie.

Grubość zdejmowanej warstwy humusu (zależna od głębokości jego zalegania) powinna być zgodna z dokumentacją projektową, według faktycznego stanu zalegania.

Nie wolno dopuścić do mieszania się humusu z podglebiem.

Nie należy zdejmować humusu w czasie intensywne opadów i bezpośrednio po nich, aby uniknąć zanieczyszczenia gliną lub innym gruntem nieorganicznym. Po odhumusowaniu należy z terenu odpompować wodę stojącą.

Wykonawca poniesie wszelkie koszty związane ze składowaniem ziemi urodzajnej: tj. znalezienie miejsca składowania, uzyskanie uzgodnień od odpowiednich władz, składowanie, doprowadzenie terenu składowiska do stanu poprzedniego.

### 5.3. Zdjęcie darniny

Jeżeli powierzchnia terenu w obrębie pasa przeznaczanego pod budowę trasy drogowej jest pokryta darniną przeznaczoną do umocnienia skarp, darninę należy zdjąć w sposób, który nie spowoduje jej uszkodzeń i przechowywać w odpowiednich warunkach do czasu wykorzystania.

Wysokie trawy należy skosić przed zdjęciem darniny. Darninę należy ciąć w regularne, prostokątne pasy o szerokości około 0,30 metra lub w kwadraty o długości boku około 0,30 metra. Grubość darniny powinna wynosić od 0,05 do 0,10 metra.

Należy dążyć do jak najszybszego użycia pozyskanej darniny. Jeżeli darnina przed powtórny wykorzystaniem musi być składowana, to zaleca się jej rozłożenie na gruncie rodzimym. Jeżeli brak miejsca na takie rozłożenie darniny, to należy ją magazynować w regularnych przyzmac. W porze rozwoju roślin darninę należy składować w warstwach trawą do dołu. W pozostałym okresie darninę należy składować warstwami na przemian trawą do góry i trawą do dołu. Czas składowania darniny przed wbudowaniem nie powinien przekraczać 4 tygodni.

Darninę nie nadającą się do powtórny wykorzystania należy usunąć mechanicznie, z zastosowaniem równiarek lub spycharek i przewieźć na miejsce wybrane przez Wykonawcę lub przez Inżyniera lub jego uprawnionego przedstawiciela.

### 5.4. Sprzymowanie humusu do wykorzystania pod obsiew i nasadzenia

Humus zdjęty z przeznaczeniem do późniejszego użycia przy umacnianiu skarp, zakładaniu trawników, sadzeniu drzew, krzewów i pnaczy należy po zdjęciu proporcjonalnie wymieszać z torfem (jeśli został on pozyskany z pasa robót ziemnych) i składować w regularnych przyzmac, których wysokość nie powinna przekraczać 2 m. Szerokość przyzmy na koronie nie powinna przekraczać 2 m, natomiast szerokość u podstawy nasypu nie powinna być większa niż 4 m. Zgromadzona w przyzmac ziemia urodzajna nie może zawierać korzeni, kamieni i materiałów nieorganicznych. Górna powierzchnia przyzmy powinna być lekko wklęsła, co zapewnia lepsze przyjmowanie wód opadowych. Powierzchnię przyzmy przez okres składowania należy chronić przed zachwaszczeniem i nasłonecznieniem np. przez przykrycie matami słomianymi lub obsiać mieszkami traw ochronnych. Dodatkowo przyzmy należy uformować w taki sposób aby nie dopuścić do zakładania w nich gniazd przez jaskółki brzegówki, lub zabezpieczyć je przed takimi sytuacjami w inny ustalony z Inżynierem sposób.

Humus powinien być składowany w miejscach niezbyt odległych od terenu Robót na gruntach przepuszczalnych. Miejsca składowania humusu powinny być przez Wykonawcę tak wybrane, aby były zabezpieczone przed zanieczyszczeniami, a także najeżdżaniem przez pojazdy. Teren składowania humusu należy zabezpieczyć przed kradzieżą.

Przed ponownym wybudowaniem materiał musi zostać zaakceptowany przez Inżyniera lub jego uprawnionego przedstawiciela.

Jeżeli, wskutek zaniedbania Wykonawcy grunty w podłożu po odhumusowaniu ulegną degradacji, lub warstwa humusu została usunięta nieodpowiednio lub nie odpowiednio składowana to Wykonawca ma obowiązek przywrócenia tych gruntów do stanu pierwotnego na własny koszt bez jakichkolwiek dodatkowych opat.

W przypadku wystąpienia lęgów jaskółki brzegówki w przyzmac humusu z uwagi na ich niewłaściwe zabezpieczenie i utrzymanie, konieczność wstrzymania robót z tego powodu nie będzie stanowić podstawy do dochodzenia roszczeń ze strony Wykonawcy.

## **5.5. Zagospodarowanie nadmiaru humusu**

Nadmiar humusu przechodzi na własność Wykonawcy. Wykonawca jest zobowiązany zagospodarować humus zgodnie z obowiązującym prawem.

Jeżeli zajdzie potrzeba czasowego hałdowania nadmiaru humusu na terenie inwestycji, miejsca jego składowania powinny być tak wybrane przez Wykonawcę, aby hałdy były zabezpieczone przed zanieczyszczeniami i najeżdżaniem przez pojazdy. Należy unikać usypywania hałd w bliskim sąsiedztwie wykopów, co może grozić ich osunięciem.

## **6. KONTROLA JAKOŚCI ROBÓT**

### **6.1. Ogólne zasady kontroli jakości robót**

Ogólne zasady kontroli jakości robót podano w STWiORB D-M-00.00.00 "Wymagania ogólne" pkt 6

### **6.2. Kontrola usunięcia humusu**

Kontrola jakości Robót będzie polegała na wizualnej ocenie prawidłowości ich wykonania.

Kontroli podlega w szczególności zgodność wykonania robót z Dokumentacją Projektową:

- wizualna ocena kompletności usunięcia darniny,
- powierzchnia zdjęcia humusu i darniny,
- grubość zdjętej warstwy humusu i darniny,
- oczyszczenie humusu z zanieczyszczeń,
- prawidłowość zhałdowania humusu,

## **7. OBMIAR ROBÓT**

### **7.1. Ogólne zasady obmiaru robót**

Ogólne zasady obmiaru robót podano w STWiORB D-M-00.00.00 "Wymagania ogólne" pkt 7.

### **7.2. Jednostka obmiarowa**

Jednostką obmiarową jest:

- 1 m<sup>3</sup> (metr sześcienny) zdjęcia warstwy humusu nadającego się do wykorzystania pod obsiew i nasadzenia ze sprzymowaniem,
- 1 m<sup>3</sup> (metr sześcienny) zdjęcia warstwy humusu nienadającego do zakładania zieleni do wykorzystania na dolne warstwy pod projektowaną zieleń poza granicami robót ziemnych oraz uporządkowania terenu pod obiektami, ze zhałdowaniem,
- 1 m<sup>3</sup> (metr sześcienny) zdjęcia warstwy humusu nienadającego do zakładania zieleni z odwiezieniem na odkład

## **8. ODBIÓR ROBÓT**

Ogólne zasady odbioru robót podano w STWiORB D-M-00.00.00 "Wymagania ogólne" pkt 8.

Odbioru robót związanych z usunięciem warstwy humusu i torfu dokonuje Inżynier i, po zgłoszeniu robót do odbioru przez Wykonawcę. Odbiór powinien być przeprowadzony w czasie umożliwiającym wykonanie ewentualnych poprawek bez hamowania postępu robót.

Roboty poprawkowe Wykonawca wykona na własny koszt w terminie ustalonym z Inżynierem i Inspektorem Nadzoru Terenów Zieleni.

Roboty uznaje się za wykonane zgodnie z WWiORB, Dokumentacją Projektową i wymaganiami Inżyniera lub jego uprawnionego przedstawiciela, jeżeli kontrola wszystkich robót prowadzona wg pkt. 6 dała wyniki pozytywne.

Roboty wykonane niezgodnie z Dokumentacją Projektową i WWiORB podlegają rozbiórce i ponownemu wykonaniu na koszt i staraniem Wykonawcy.

## 9. PODSTAWA PŁATNOŚCI

### 9.1. Ogólne ustalenia dotyczące podstawy płatności

Ogólne ustalenia dotyczące podstawy płatności podano w STWiORB D-M-00.00.00 "Wymagania ogólne" pkt 9.

### 9.2. Cena jednostki obmiarowej

Cena 1 m<sup>3</sup> wykonania robót obejmuje:

- roboty przygotowawcze,
- zakup i dostarczenie materiałów,
- koszt zapewnienia niezbędnych czynników produkcji,
- zdjęcie warstwy ziemi urodzajnej na pełną głębokość,
- odwodnienie terenu po odhumusowaniu,
- oczyszczenie humusu z zanieczyszczeń jak np. korzenie, kamienie, glina, grunt organiczny, itp.,
- zabezpieczenie powierzchni po zdjęciu humusu przed negatywnymi skutkami czynników atmosferycznych, mechanicznych, itp.,
- wbudowanie humusu na skarpy i zieleńce,
- odwiezienie poza teren budowy nadmiaru humusu jako odpad z transportem urobku na odległość 10 km
- koszt utrzymania czystości na przylegających drogach,
- przeprowadzenie pomiarów i badań wymaganych w specyfikacji technicznej.

#### Uwaga:

Miejsce odkładu humusu zapewni Wykonawca i musi być ono zaakceptowane przez Inżyniera.

## 10. PRZEPISY ZWIĄZANE

1. PN-S-02205:1998 Drogi samochodowe. Roboty ziemne. Wymagania i badania.
2. Ustawa z dnia 27.04.2001 r. – Prawo ochrony środowiska. (Dz. U. 2001 Nr 62 poz. 627),
3. Ustawa z dnia 14 grudnia 2012 r. o odpadach (Dz.U. 2013, poz. 21; z późn. zmianami),
4. Rozporządzenie Ministra Środowiska z dnia 9 grudnia 2014 r. w sprawie katalogu odpadów (Dz.U. 2014 poz. 1923)
5. Rozporządzenie Ministra Środowiska z dnia 12 grudnia 2014 r. w sprawie rodzajów odpadów i ilości odpadów, dla których nie ma obowiązku prowadzenia ewidencji odpadów (Dz.U. 2014 poz. 1974)
6. Ustawa z dnia 27.07.2001 r. o wprowadzeniu ustawy - Prawo ochrony środowiska, ustawy o odpadach oraz o zmianie niektórych ustaw. (Dz. U. Nr 100, poz. 1085),
7. Ustawa z dnia 11.05.2001 r. o obowiązkach przedsiębiorców w zakresie gospodarowania niektórymi odpadami oraz o opłacie produktowej i opłacie depozytowej. (Dz. U. Nr 63, poz. 639),
8. Ustawa z dnia 13.09.1996 r. o utrzymaniu czystości i porządku w gminach. (Dz. U. Nr 132, poz. 622),
9. Rozporządzenie Ministra Infrastruktury z dnia 6 lutego 2003r. w sprawie bezpieczeństwa i higieny pracy podczas wykonywania robót budowlanych (Dz. U. Nr 47, poz. 401).



## D-01.02.04. ROZBIÓRKA ELEMENTÓW DRÓG, OGRODZEŃ I PRZEPUSTÓW

### 1. WSTĘP

#### 1.1. Przedmiot STWiORB

Przedmiotem niniejszej Szczegółowej Specyfikacji Technicznej Wykonania i Odbioru Robót Budowlanych (STWiORB) są wymagania dotyczące wykonania i odbioru robót związanych z rozbiórką elementów dróg w ramach realizacji zadania:

„PRZEBUDOWA DROGI GMINNEJ POPRZECZ BUDOWĘ CHODNIKA  
NA DZIAŁCE EWIDENCYJNEJ NR 179 i 193/4 W M. ZGODA  
od km 0+746 do km 1+253

Zakres stosowania STWiORB

Szczegółowe Specyfikacje Techniczne Wykonania i Odbioru Robót Budowlanych (STWiORB) stanowią część Dokumentów Przetargowych i Kontraktowych i należy je stosować w zleceniu i wykonaniu Robót opisanych w podpunkcie 1.1. STWiORB D-M-00.00.00 "Wymagania ogólne".

#### 1.2. Zakres robót objętych STWiORB

Ustalenia zawarte w niniejszej specyfikacji dotyczą zasad prowadzenia robót określonych w Dokumentacji Projektowej (plan sytuacyjny i przedmiar robót) związanych z rozbiórką:

- podbudowy z kruszywa łamanego,
- nawierzchni bitumicznej, kostki betonowej,
- rozebranie obrzeży, krawężników betonowych,
- rozebranie znaków drogowych,
- rozebranie słupków do znaków,
- rozebranie przepustów rurowych pod zjazdami (rury betonowe, ścianki czołowe, ławy betonowe),
- demontaż studzienek ścieków ulicznych betonowych,
- demontaż rurociągów z tworzyw sztucznych.

#### 1.3. Określenia podstawowe

Stosowane określenia podstawowe są zgodne z obowiązującymi, odpowiednimi polskimi normami oraz z definicjami podanymi w STWiORB D-M-00.00.00 "Wymagania ogólne" pkt 1.4.

#### 1.4. Ogólne wymagania dotyczące robót

Ogólne wymagania dotyczące robót podano w STWiORB D-M-00.00.00 "Wymagania ogólne" pkt 1.5

### 2. MATERIAŁY

#### 2.1. Ogólne wymagania dotyczące materiałów

Ogólne wymagania dotyczące materiałów, ich pozyskiwania i składowania, podano w STWiORB D-M-00.00.00 "Wymagania ogólne" pkt 2

### 3. SPRZĘT

#### 3.1. Ogólne wymagania dotyczące sprzętu

Ogólne wymagania dotyczące sprzętu podano w STWiORB D-M-00.00.00 "Wymagania ogólne" pkt 3.

#### 3.2. Sprzęt do rozbiórki

Do wykonania robót związanych z rozbiórką elementów dróg, ogrodzeń w może być wykorzystany sprzęt podany poniżej, lub inny zaakceptowany przez Inżyniera:

- spycharki,
- taczki,
- ładowarki,

- żurawie samochodowe,
- samochody ciężarowe,
- zrywarki,
- frezarki,
- młoty pneumatyczne,
- piły mechaniczne,
- koparki.

## **4. TRANSPORT**

### **4.1. Ogólne wymagania dotyczące transportu**

Ogólne wymagania dotyczące transportu podano w STWiORB D-M-00.00.00 "Wymagania ogólne" pkt 4.

### **4.2. Transport materiałów z rozbiórki**

Materiał z rozbiórki można przewozić dowolnym środkiem transportu.

## **5. WYKONANIE ROBÓT**

### **5.1. Ogólne zasady wykonania robót**

Ogólne zasady wykonania robót podano w STWiORB D-M-00.00.00 "Wymagania ogólne" pkt 5.

### **5.2. Wykonanie robót rozbiórkowych**

Roboty rozbiórkowe elementów dróg obejmują usunięcie z terenu budowy wszystkich elementów wymienionych w pkt 1.3, zgodnie z dokumentacją projektową (plan sytuacyjny i przedmiar robót), STWiORB lub wskazanych przez Inżyniera.

Jeśli dokumentacja projektowa nie zawiera dokumentacji inwentaryzacyjnej rozbiórkowej, Wykonawca ma obowiązek sporządzenia takiej dokumentacji, w której zostanie określony przewidziany odzysk materiałów.

Roboty rozbiórkowe można wykonywać mechanicznie lub ręcznie w sposób określony w STWiORB lub przez Inżyniera.

Wszystkie elementy możliwe do powtórnego wykorzystania powinny być usuwane bez powodowania zbędnych uszkodzeń. O ile uzyskane elementy nie stają się własnością Wykonawcy, powinien on przewieźć je na miejsce określone w STWiORB lub wskazane przez Inżyniera.

Elementy i materiały, które zgodnie z STWiORB stają się własnością Wykonawcy, powinny być usunięte z terenu budowy.

Doły (wykopy) powstałe po rozbiórce elementów dróg znajdujące się w miejscach, gdzie zgodnie z dokumentacją projektową będą wykonane wykopy drogowe, powinny być tymczasowo zabezpieczone. W szczególności należy zapobiec gromadzeniu się w nich wody opadowej.

## **6. KONTROLA JAKOŚCI ROBÓT**

### **6.1. Ogólne zasady kontroli jakości robót**

Ogólne zasady kontroli jakości robót podano w STWiORB D-M-00.00.00 "Wymagania ogólne" pkt 6.

### **6.2. Kontrola jakości robót rozbiórkowych**

Kontrola jakości robót polega na wizualnej ocenie kompletności wykonanych robót rozbiórkowych oraz sprawdzeniu stopnia uszkodzenia elementów przewidzianych do powtórnego wykorzystania.

Zagęszczenie gruntu wypełniającego ewentualne doły po usuniętych elementach nawierzchni, ogrodzeń i przepustów powinno spełniać odpowiednie wymagania określone w STWiORB D-02.00.00 "Roboty ziemne".



## 7. OBMIAR ROBÓT

### 7.1. Ogólne zasady obmiaru robót

Ogólne zasady obmiaru robót podano w STWiORB D-M-00.00.00 "Wymagania ogólne" pkt 7.

### 7.2. Jednostka obmiarowa

Jednostką obmiarową robót związanych z rozbiórką elementów dróg i ogrodzeń jest:

- dla nawierzchni, podbudów, chodników - m<sup>2</sup> (metr kwadratowy),
- dla obrzeża i krawężnika betonowego - m (metr),
- dla znaków drogowych - szt. (sztuka),
- dla przepustów betonowych i ich elementów - m (metr),
- dla ścianek czołowych i ław fundamentowych – m<sup>3</sup> (metr sześcienny),
- dla rurociągów z tworzyw sztucznych - m (metr),
- demontażu studzienek ścieków ulicznych betonowych – kpl. (komplet)

## 8. ODBIÓR ROBÓT

Ogólne zasady odbioru robót podano w STWiORB D-M-00.00.00 "Wymagania ogólne" pkt 8.

## 9. PODSTAWA PŁATNOŚCI

### 9.1. Ogólne ustalenia dotyczące podstawy płatności

Ogólne ustalenia dotyczące podstawy płatności podano w STWiORB D-M-00.00.00 "Wymagania ogólne" pkt 9.

### 9.2. Cena jednostki obmiarowej

Ceny winny obejmować pozyskanie utrzymanie i likwidację składowisk, koszty utylizacji zgodnie z prawem ochrony środowiska o ile materiały nie będą nadawały się do ponownego wbudowania oraz koszty zastosowania materiałów i sprzętu pomocniczego koniecznych do prawidłowego wykonania robót zgodnie z przyjętą technologią wykonania.

W cenie jednostki obmiarowej należy uwzględnić wartość materiałów pochodzących z rozbiórki, które przechodzą na własność Wykonawcy.

Ceny jednostkowe robót obejmuje oprócz kosztów wyżej wymienionych:

- (a) dla rozbiórki warstw nawierzchni, podbudów jest m<sup>2</sup> (metr kwadratowy):
  - wyznaczenie powierzchni przeznaczonej do rozbiórki,
  - koszt zapewnienia niezbędnych czynników produkcji,
  - rozkucie i zerwanie podbudowy i ewentualne frezowanie nawierzchni,
  - ew. przesortowanie materiału uzyskanego z rozbiórki, w celu ponownego jej użycia, z ułożeniem na poboczu,
  - załadunek i wywiezienie materiału z rozbiórki Zamawiającemu,
  - wyrównanie podłoża i uporządkowanie terenu rozbiórki,
- (b) dla rozbiórki chodników m<sup>2</sup> (metr kwadratowy):
  - wyznaczenie powierzchni przeznaczonej do rozbiórki,
  - koszt zapewnienia niezbędnych czynników produkcji,
  - ręczne wyjęcie płyt chodnikowych, lub rozkucie i zerwanie innych materiałów chodnikowych,
  - ew. przesortowanie materiału uzyskanego z rozbiórki w celu ponownego jego użycia, z ułożeniem na poboczu,
  - zerwanie podsypki cementowo-piaskowej,
  - załadunek i wywiezienie materiału z rozbiórki Zamawiającemu,
  - wyrównanie podłoża i uporządkowanie terenu rozbiórki,
- (c) dla rozbiórki krawężników, ogrodzeń, obrzeży m (metr):
  - wyznaczenie elementów przeznaczonych do rozbiórki,
  - koszt zapewnienia niezbędnych czynników produkcji,
  - odkopanie elementów,
  - zerwanie i rozebranie elementów,
  - zasypanie dołów po słupkach wraz z zagęszczeniem do uzyskania  $I_s \geq 1,00$ ,
  - wyrównanie podłoża i uporządkowanie terenu rozbiórki ;

- załadunek i wywiezienie materiału z rozbiórki Zamawiającemu,,
  - uporządkowanie terenu rozbiórki.
- (d) dla rozbiórki znaków drogowych, tablic, reklam szt (sztuki):
- wyznaczenie znaków przeznaczonych do rozbiórki,
  - koszt zapewnienia niezbędnych czynników produkcji,
  - odkręcenie tarczy znaku,
  - odkopanie i wydobywanie słupków,
  - zasypanie dołów po słupkach wraz z zagęszczeniem do uzyskania  $I_s \geq 1,00$ ,
  - ew. przesortowanie materiału uzyskanego z rozbiórki, w celu ponownego jej użycia, z ułożeniem na poboczu,
  - załadunek i wywiezienie materiału z rozbiórki Zamawiającemu,
  - uporządkowanie terenu rozbiórki,
- (e) dla rozbiórki przepustu m (mert):
- odkopanie przepustu,
  - rozebranie elementów przepustu,
  - sortowanie i przyzbowanie odzyskanych materiałów,
  - załadunek i wywiezienie materiałów z rozbiórki,
  - zasypanie dołów (wykopów) gruntem z zagęszczeniem do uzyskania  $I_s \geq 1,00$ ,
  - uporządkowanie terenu rozbiórki.
- (f) dla rozbiórki ścianek czołowych i ław fundamentowych przepustu  $m^3$  (metr sześcienny):
- odkopanie fundamentów, ław,
  - rozebranie elementów fundamentów i ław,
  - sortowanie i przyzbowanie odzyskanych materiałów,
  - załadunek i wywiezienie materiałów z rozbiórki,
  - zasypanie dołów (wykopów) gruntem z zagęszczeniem do uzyskania  $I_s \geq 1,00$ ,
  - uporządkowanie terenu rozbiórki.
- (g) dla rozbiórki rurociągów z tworzyw sztucznych - m (metr):
- wysunięcie rur i kształtek z kielichów,
  - wydobywanie elementów rurociągu z wykopu,
  - załadunek i wywiezienie materiałów z rozbiórki,
  - zasypanie dołów (wykopów) gruntem z zagęszczeniem do uzyskania  $I_s \geq 1,00$ ,
  - uporządkowanie terenu rozbiórki.
- (h) dla demontażu studzienek ścieków ulicznych betonowych – kpl. (komplet)
- zdemontowanie wpustu żeliwnego ściekowego oraz kompletu elementów betonowych,
  - zdemontowanie osadnika i nadstawki betonowej oraz pierścieni żelbetowych,
  - wydobywanie elementów betonowych i pozostałych materiałów z wykopu,
  - załadunek i wywiezienie materiałów z rozbiórki,
  - zasypanie dołów (wykopów) gruntem z zagęszczeniem do uzyskania  $I_s \geq 1,00$ ,
  - uporządkowanie terenu rozbiórki.

Materiały nadające się do ponownego wbudowania jak: słupki i tarcze znaków drogowych, krawężniki, kostka betonowa brukowa, płyty chodnikowe betonowe, obrzeża betonowe, kruszywo kamienne, destrukta z frezowania nawierzchni itp. należy przewidzieć do wykorzystania przez Zamawiającego na innych budowach we wskazanych przez niego miejscach. Złom, tj. elementy ogrodzeń, bram wjazdowych itp. przekazać do punktu skupu złomu wskazanego przez Zamawiającego. Transport i koszty utylizacji odpadów nie nadających się do wbudowania (pochodzących z rozbiórki) na składowisko odpadów w gestii Wykonawcy zgodnie z obowiązującymi wymaganiami (Ustawa z dnia 14 grudnia 2012 r. o odpadach Dz. U. z 2018 r. poz. 21 z późn. zm).

## 10. PRZEPISY ZWIĄZANE

Nie występują.

## D-02.00.00 ROBOTY ZIEMNE - WYMAGANIA OGÓLNE

### 1. WSTĘP

#### 1.1. Przedmiot STWiORB

Przedmiotem niniejszej Szczegółowej Specyfikacji Technicznej Wykonania i Odbioru Robót Budowlanych (STWiORB) są wymagania dotyczące wykonania i odbioru liniowych robót ziemnych w ramach realizacji zadania:  
„PRZEBUDOWA DROGI GMINNEJ POPRZEZ BUDOWĘ CHODNIKA  
NA DZIAŁCE EWIDENCYJNEJ NR 179 i 193/4 W M. ZGODA  
od km 0+746 do km 1+253

#### Zakres stosowania STWiORB

Szczegółowe Specyfikacje Techniczne Wykonania i Odbioru Robót Budowlanych (STWiORB) stanowią część Dokumentów Przetargowych i Kontraktowych i należy je stosować w zleceniu i wykonaniu Robót opisanych w podpunkcie 1.1. STWiORB D-M-00.00.00 "Wymagania ogólne".

Niniejsza specyfikacja nie ma zastosowania do robót fundamentowych i związanych z wykonaniem instalacji.

#### 1.2. Zakres robót objętych STWiORB

Ustalenia zawarte w niniejszej specyfikacji dotyczą zasad prowadzenia robót ziemnych w czasie budowy lub modernizacji dróg i obejmują:

- a) wykonanie wykopów w gruntach nieskalistych (kat. I-V),
- b) budowę nasypów drogowych.
- c) odwóz ziemi na odkład.

#### 1.3. Nazwy i kody

Nazwy i kody robót objętych wspólnym słownikiem zamówień CPV są następujące:

Grupa robót: 45100000-8 Przygotowanie terenu pod budowę.

Klasa robót: 45110000-1 Roboty w zakresie burzenia i rozbiórki obiektów budowlanych, roboty ziemne.

Kategoria robót: 45111000-8 Roboty w zakresie burzenia, roboty ziemne.

#### 1.4. Określenia podstawowe

- 1.4.1. Budowla ziemna – budowla wykonana w gruncie lub materiale antropogenicznym albo z gruntu lub z materiału antropogenicznego, powstała w następstwie przeprowadzenia robót ziemnych, spełniająca warunki stateczności i odwodnienia, zapewniająca przejście obciążenia od środków transportowych i urządzeń inżynierskich obciążających korpus drogowy.
- 1.4.2. Ciągły pomiar zagęszczenia – (ang. Continuous Compaction Control – CCC) wykorzystanie do kontroli stanu zagęszczenia warstwy walców wibracyjnych wyposażonych w system umożliwiający pomiar i dokumentowanie, dynamicznego parametru, charakteryzującego zagęszczenie warstwy ze wskazaniem lokalizacji miejsca.
- 1.4.3. Deklaracja Właściwości Użytkowych (DWU) – dokument wyrażający właściwości użytkowe wyrobów budowlanych w odniesieniu do zasadniczych charakterystyk tych wyrobów zgodnie z odpowiednimi zharmonizowanymi specyfikacjami technicznymi.
- 1.4.4. Dokop - miejsce pozyskania gruntu do wykonania nasypów, położone poza pasem robót drogowych.
- 1.4.5. Geosyntetyk – wyrób, którego przynajmniej jeden składnik wytworzony został z polimeru (poliestru, polipropylenu, polietylenu lub poliamidu), mający postać arkusza, paska lub formy przestrzennej, stosowany w kontakcie z gruntem (lub innym materiałem) w geotechnice, fundamentowaniu i budownictwie lądowym i wodnym.

- 1.4.6. Gęstość objętościowa szkieletu – stosunek masy suchego szkieletu gruntu lub materiału antropogenicznego do objętości próbki.
- 1.4.7. Górna warstwa nasypu – nasyp znajdujący się w obrębie obliczeniowej głębokości przemarzania, na którym wykonano warstwy konstrukcji nawierzchni. Wykonany z gruntów niewysadzinowych lub stabilizowanych hydraulicznie.
- 1.4.8. Grunt – materiał powstały w wyniku procesów geologicznych (naturalnych) lub antropogenicznych, składający się z 3 faz: stałej, ciekłej i gazowej.
- 1.4.9. Grunt organiczny – grunt z zawartością substancji organicznej większą od 2,0 %.
- 1.4.10. Grupa nośności podłoża gruntowego nawierzchni – klasyfikuje nośność podłoża gruntowego nawierzchni w zależności od rodzaju i stanu gruntu podłoża, warunków wodnych w podłożu, wysadzinowości gruntu oraz od charakterystyki korpusu drogowego. Występują cztery grupy nośności podłoża gruntowego oznaczone symbolami: G1, G2, G3, G4. Mogą wystąpić warunki nieodpowiadające żadnej grupie nośności podłoża.
- 1.4.11. Humus (gleba) – przypowierzchniowa strefa gruntu (zwiertzałej skały) przeobrażona działalnością roślin, drobnoustrojów, zwierząt, stanowiąca grunt organiczny o właściwościach zapewniających prawidłowy rozwój roślinom.
- 1.4.12. Konstrukcja nawierzchni – zespół odpowiednio dobranych warstw, którego celem jest rozłożenie naprężeń od kół pojazdów na podłożu gruntowe nawierzchni oraz zapewnienie bezpieczeństwa i komfortu jazdy pojazdów. Konstrukcja nawierzchni spoczywa na podłożu gruntowym lub warstwie ulepszonego podłoża.
- 1.4.13. Korona drogi – część przekroju poprzecznego drogi, obejmująca jezdnie z pobocznymi i pasem dzielącym, pasy awaryjnego postoju, chodniki, zatoki oraz ewentualne inne elementy, położona pomiędzy górnymi krawędziami skarp.
- 1.4.14. Korpus drogowy – cały nasyp oraz ta część wykopu, która jest ograniczona koroną drogi i wewnętrznymi skarpami rowów.
- 1.4.15. Materiał antropogeniczny – materiał powstały w wyniku bezpośredniej lub pośredniej działalności człowieka (na przykład grunt ulepszony, odpad przemysłowy, materiał z recyklingu).
- 1.4.16. Materiał nasypowy – grunt lub materiał antropogeniczny użyty do budowy nasypu.
- 1.4.17. Materiał nieprzydatny – grunt lub materiał antropogeniczny, którego właściwości uniemożliwiają wykorzystanie go jako materiał nasypowy. Nieprzydatność może być trwała, związana z niezmiennymi cechami materiału lub czasowa, związana ze stanem materiału lub innymi właściwościami, które wymagają poprawienia.
- 1.4.18. Materiał przydatny – grunt lub materiał antropogeniczny, którego właściwości umożliwiają wykorzystanie go jako materiał nasypowy bez stosowania dodatkowych zabiegów.
- 1.4.19. Materiał ulepszony – grunt lub materiał antropogeniczny, którego właściwości zostały zmienione, w efekcie czego spełnia on wymagania wynikające z przewidzianego zastosowania.
- 1.4.20. Miejsce zerowe robót ziemnych (przekrój zerowy robót ziemnych) - granica pomiędzy nasypem i wykopem. Przekrój przejściowy, w którym powierzchnie nasypu i wykopu w przekroju poprzecznym są równe (charakter robót ziemnych zmienia się z wykopu na nasyp lub odwrotnie).

- 1.4.21. Moduł odkształcenia gruntu – wielkość charakteryzująca nośność na powierzchni warstwy gruntu lub materiału antropogenicznego, badana zgodnie z Załącznikiem 2 (procedura według PN-S-02205, załącznik B), określana według wzoru:

$$E_i = 0.75 \frac{\Delta p}{\Delta s} D$$

gdzie:

$E_i$  moduł odkształcenia gruntu [MPa]

$\Delta p$  przyrost obciążenia jednostkowego [MPa],

$\Delta s$  przyrost osiadania odpowiadający przyrostowi obciążenia jednostkowego [mm]

$D$  średnica płyty [mm]

- 1.4.22. Nasyp – budowla ziemna wykonana w obrębie pasa drogowego poprzez wbudowanie materiału nasypowego w kontrolowany sposób polegający na układaniu i zagęszczaniu kolejnych warstw powyżej powierzchni terenu.
- 1.4.23. Niweleta robót ziemnych (spód konstrukcji nawierzchni) - poziom górnej powierzchni materiału nasypowego w nasypie lub poziom górnej powierzchni gruntu rodzimego w wykopie lub poziom górnej powierzchni warstwy ulepszonego podłoża nawierzchni, o ile taka warstwa występuje. Lokalizację powierzchni robót ziemnych pokazano na rysunku 1.1.

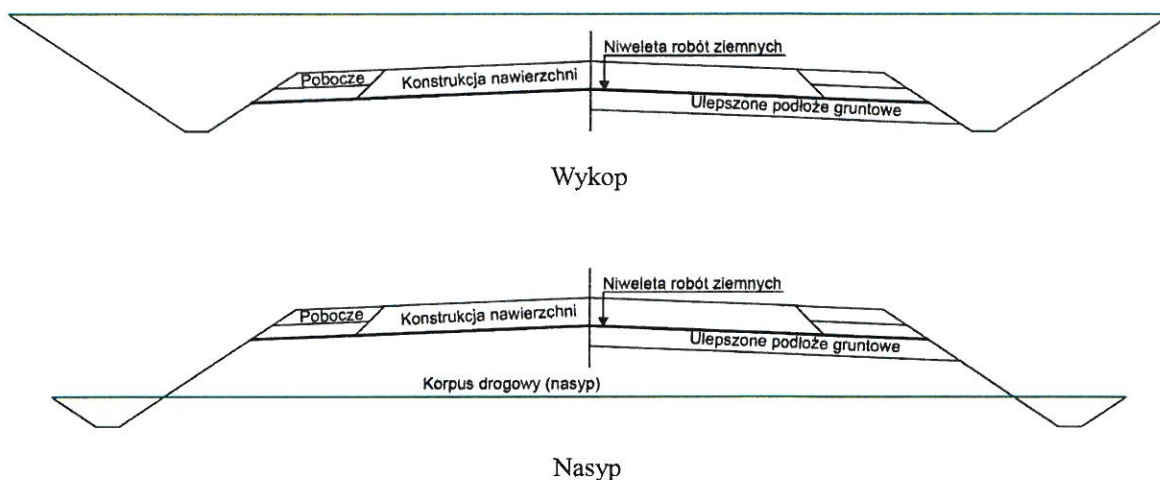

Rysunek 1.1. Lokalizacja niwelety robót ziemnych

- 1.4.24. Obliczeniowa głębokość przemarzania - umowna głębokość przemarzania w danym rejonie, będąca głębokością przemarzania zredukowaną w zależności od obciążenia ruchem samochodowym i warunków gruntowo-wodnych.
- 1.4.25. Odkład – miejsce wbudowania lub składowania gruntów pozyskanych w czasie wykonywania wykopów, a nie wykorzystywanych do budowy nasypów lub innych robót.
- 1.4.26. Pas drogowy - wydzielony teren, przeznaczony pod drogę oraz urządzenia związane z obsługą i ochroną drogi, obsługą ruchu i ochroną środowiska, a także zawierający rezerwę pod przyszłą rozbudowę drogi.
- 1.4.27. Pochylenie skarpy lub zbocza - kąt nachylenia powierzchni skarpy lub zbocza do rzutu poziomego skarpy lub zbocza.
- 1.4.28. Podłoże gruntowe budowli ziemnej (nasypu lub wykopu) – strefa gruntu rodzimego poniżej spodu budowli ziemnej, której właściwości mają wpływ na projektowanie, wykonanie i eksploatację budowli ziemnej.

- 1.4.29. Podłoże gruntowe nawierzchni - strefa gruntu rodzimego lub nasypowego poniżej spodu konstrukcji nawierzchni, której właściwości mają wpływ na projektowanie, wykonanie i eksploatację nawierzchni.
- 1.4.30. Projekt Geotechniczny – projekt wykonany zgodnie z zasadami określonymi w Rozporządzeniu Ministra Transportu, Budownictwa i Gospodarki Morskiej z dnia 25 kwietnia 2012 r. w sprawie ustalania geotechnicznych warunków posadawiania obiektów budowlanych, zapewniający spełnienie wymagań funkcjonalnych, wynikających z przeznaczenia budowli ziemnej.
- 1.4.31. Projekt robót ziemnych – projekt określający proces technologiczny wykonania budowli ziemnej, spełniającej wymagania wynikające z projektu geotechnicznego (jeżeli był opracowany) i ustaleń Kontraktu.
- 1.4.32. Roboty ziemne – termin oznaczający wszystkie czynności związane z odszpalaniem, selekcjonowaniem, przemieszczaniem, profilowaniem, ulepszaniem oraz zagęszczaniem gruntów lub materiałów antropogenicznych.
- 1.4.33. Rów przydrożny (boczny) – rów biegnący wzdłuż drogi, służący do odprowadzenia wody z korony drogi, skarp lub przyległego terenu.
- 1.4.34. Rów stokowy – rów służący do zbierania i odprowadzania wody spływającej ze zbocza, wykonany ponad skarpią wykopu.
- 1.4.35. Skała – występujący w warunkach naturalnych zespół minerałów, skonsolidowanych, scementowanych lub w inny sposób powiązanych ze sobą, nie dających się rozdrobnić ręcznie po namoczeniu w wodzie.
- 1.4.36. Skarpa – zewnętrzna boczna powierzchnia nasypu lub wykopu o kształcie i nachyleniu określonym w Dokumentacji Projektowej, spełniająca warunki stateczności i odwodnienia, zabezpieczona przed erozją.
- 1.4.37. Warunki Wykonania i Odbioru Robót Budowlanych (STWiORB) – dokument opisujący zasady doboru materiałów, wykonania, odbioru, obmiaru oraz zasady płatności za wykonane roboty.
- 1.4.38. Spoiwo – pojedynczy materiał wiążący lub połączone materiały wiążące, których wymieszanie z gruntem lub materiałem antropogenicznym zapewnia krótkoterminową lub długoterminową poprawę właściwości.
- 1.4.39. Strefa nasypu – wydzielona część nasypu, na przykład podstawa lub górna część korpusu ziemnego, w odniesieniu do której zostały określone indywidualne wymagania.
- 1.4.40. Tymczasowa powierzchnia robót ziemnych - powierzchnia korony drogi, skarp i rowów w czasie wykonywania robót ziemnych.
- 1.4.41. Ukop – miejsce pozyskania gruntu do wykonania nasypów, położone w obrębie pasa robót drogowych
- 1.4.42. Ulepszone podłoże nawierzchni - wierzchnia warstwa podłoża gruntowego nawierzchni ulepszona w celu zwiększenia nośności gruntu rodzimego w wykopie lub materiału nasypowego albo zwiększenia odporności nawierzchni na powstawanie wysadzin.
- 1.4.43. Urządzenia odwadniające - urządzenia i konstrukcje umożliwiające odprowadzenie wód powierzchniowych i gruntowych z pasa drogowego.
- 1.4.44. Wilgotność – stosunek masy wody zawartej w próbce do masy szkieletu gruntu lub materiału antropogenicznego.
- 1.4.45. Wilgotność optymalna – wilgotność gruntu lub materiału antropogenicznego, w której użycie konkretnej energii zagęszczania powoduje uzyskanie maksymalnej gęstości objętościowej szkieletu.
- 1.4.46. Wskaźnik jednorodności uziarnienia – wielkość charakteryzująca zagęszczalność gruntów niespoistych, określona według wzoru:

$$C_u = \frac{d_{60}}{d_{10}}$$

w którym:

$d_{60}$  wymiar cząstek, których masa wraz z mniejszymi stanowi 60% masy próbki wysuszonej [mm],

$d_{10}$  wymiar cząstek, których masa wraz z mniejszymi stanowi 10% masy próbki wysuszonej [mm].

- 1.4.47. Wskaźnik odkształcenia gruntu - wielkość charakteryzująca stan zagęszczenia gruntu, określona według wzoru:

$$I_0 = \frac{E_2}{E_1}$$

gdzie:

$E_1$  pierwotny moduł odkształcenia [MPa],

$E_2$  wtórny moduł odkształcenia [MPa].

- 1.4.48. Wskaźnik zagęszczenia gruntu – wielkość charakteryzująca stan zagęszczenia gruntu lub materiału antropogenicznego, badana zgodnie z Załącznikiem 2 (procedura według normy BN-77/8931-12), określona według wzoru:

$$I_s = \frac{\rho_d}{\rho_{ds}}$$

w którym:

$\rho_d$  gęstość objętościowa szkieletu gruntu w nasypie [ $\text{kg/m}^3$ ],

$\rho_{ds}$  maksymalna gęstość objętościowa szkieletu gruntu zagęszczonego wg normalnej próby Proctora [ $\text{kg/m}^3$ ].

- 1.4.49. Wykop - budowla ziemna wykonana w obrębie pasa drogowego, w postaci odpowiednio ukształtowanej przestrzeni powstałej w wyniku usunięcia z niej gruntu.
- 1.4.50. Wysokość nasypu lub głębokość wykopu – różnica rzędnej terenu i rzędnej niwelety robót ziemnych wyznaczona w osi drogi.
- 1.4.51. Wzmocnione podłoże nasypu - warstwa gruntu rodzimego, lub materiału antropogenicznego, ulepszonego przez działanie mechaniczne, chemiczne lub wykonanie elementów wzmacniających, w celu poprawienia jego stateczności, zmniejszenia osiadań lub ujednoczenia podłoża gruntowego.
- 1.4.52. Zagęszczanie – zwiększanie gęstości objętościowej szkieletu gruntu lub materiału antropogenicznego z zastosowaniem procesu mechanicznego, w celu uzyskania wymaganych właściwości korpusu ziemnego lub pojedynczej warstwy.
- 1.4.53. Zbocze (stok) - naturalna pochyła powierzchnia terenu w obrębie pasa drogowego lub przyległego do drogi.

Pozostałe określenia podstawowe podane w niniejszych STWiORB są zgodne z odpowiednimi polskimi normami i z definicjami podanymi w STWiORB D-M 00.00.00 "Wymagania Ogólne" oraz w przepisach związanych wyszczególnionych w pkt. 10 niniejszego STWiORB..

## 1.5. Ogólne wymagania dotyczące robót

Ogólne wymagania dotyczące robót podano w STWiORB D-M 00.00.00 "Wymagania Ogólne".

## 2. MATERIAŁY

### 2.1. Ogólne wymagania dotyczące materiałów

- 2.1.1. Ogólne wymagania dotyczące materiałów podano w STWiORB D-M 00.00.00, "Wymagania ogólne" punkt 2.

## 2.2. Podział gruntów i materiałów nasypowych

- 2.2.1. W robotach ziemnych wykorzystuje się grunty i materiały antropogeniczne. Grunty i materiały antropogeniczne wymagają oceny ze względu na wymagania wynikające z Dokumentacji Projektowej.
- 2.2.2. Stosuje się klasyfikacje gruntów i materiałów antropogenicznych, uwzględniające podstawowe kryteria istotne w robotach ziemnych. W robotach ziemnych podstawowe klasyfikacje dotyczą: uziarnienia, wysadzinowości oraz przydatności do budowy nasypów lub poszczególnych stref nasypów.
- 2.2.3. Podziału gruntów ze względu na uziarnienie dokonuje się zgodnie z normą PN-86/B-02480 „*Grunty budowlane. Określenia, symbole, podział i opis gruntów*”.
- 2.2.4. W Tabelicy 2.1. określono podział gruntów ze względu na ich wysadzinowość. Podstawowym kryterium oceny wysadzinowości gruntów jest zawartość drobnych cząstek, a dodatkowym, stosowanym w przypadkach wątpliwych, wskaźnik piaskowy. Wskaźnik piaskowy stanowi kryterium oceny gruntów o zawartości ziaren  $\leq 0,063$  mm powyżej 6 %, zbliżonych do mało spoistych. Jako informację uzupełniającą w Tabelicy 2.1. podano nazwy typowych gruntów niewysadzinowych, wątpliwych i wysadzinowych według normy PN-88/B-04481.
- Wysadzinowość materiałów antropogenicznych należy oceniać na podstawie indywidualnych badań, z uwzględnieniem pochodzenia materiału i jego właściwości.
- 2.2.5. W Tabelicy 2.2. określono podział gruntów i materiałów antropogenicznych ze względu na ich przydatność do budowy nasypów.
- 2.2.6. Do budowy nasypów nieprzydatne są materiały nie spełniające wymagań podanych w Tabelicy 2.2, z uwzględnieniem zapisów punktu 2.2.8. W szczególności nieprzydatne są następujące grunty i materiały antropogeniczne, przy czym nieprzydatność może mieć charakter trwały lub czasowy:
- organiczne (tj. o zawartości substancji organicznych ponad 2 %)
  - równoziańciste (o wskaźniku jednorodności uziarnienia  $C_u < 2,5$ ),
  - spoiste granicy płynności  $w_L$  większej od 60 %,
  - zasolone (o zawartość soli powyżej 2 %),
  - zawierające substancje szkodliwe dla środowiska naturalnego w ilościach większych niż dopuszczono w obowiązujących przepisach,
  - w stanie zamrożonym,
  - przewilgocone i nawodnione,
  - podatne na samozapalenie (tj. nieodwęglone – zawierające powyżej 20% części palnych), z wyjątkiem przepalonych odpadów z węgla kamiennego,
  - antropogeniczne podatne na przeobrażenia fizyko-chemiczne, w wyniku których dochodzi do zmian objętościowych.
- 2.2.7. Można rozważyć czy zastosowanie gruntów i materiałów antropogenicznych, ocenionych jako nieprzydatne, byłoby możliwe po ich ulepszeniu, o ile jest to uzasadnione względami ekonomicznymi lub środowiskowymi. Ulepszenie, zależnie od przyczyny powodującej nieprzydatność gruntu lub materiału antropogenicznego, może obejmować doziarnienie, mieszanie z innym gruntem lub materiałem, ulepszenie spoiwem albo oczyszczenie. Wykonawca dokona wyboru technologii ulepszenia uwzględniającej warunki wykonania robót, posiadane materiały oraz sprzęt jakim dysponuje Wykonawca. Do wybranej technologii Wykonawca opracuje wymagane dokumenty i uzgodni je z Inżynierem/Inspektorem nadzoru.
- 2.2.8. Grunty o wskaźniku jednorodności uziarnienia  $2,5 \leq C_u < 3,0$  można stosować pod warunkiem wykazania możliwości uzyskania wymaganego wskaźnika zagęszczenia  $I_s$ . Metodę doprowadzenia gruntów o wskaźniku jednorodności uziarnienia  $2,5 \leq C_u < 3,0$  do wymaganego wskaźnika zagęszczenia opracuje Wykonawca i przedstawi Inżynierowi/Inspektorowi nadzoru do akceptacji wraz z wynikami odpowiednich



badania. W przypadku zastosowania gruntów o wskaźniku jednorodności uziarnienia  $2,5 \leq C_u < 3,0$  należy wykonać dodatkowe przeciwerozyjne wzmocnienie skarp (w miejscach występowania humusowania) oraz obliczeniowo sprawdzić czy jest spełniony warunek stateczności skarp. W wyjątkowych sytuacjach za zgodą Inżyniera/Inspektora nadzoru mogą być stosowane materiały o  $C_u < 2,5$  (np. keramzyt). Zasady zastosowania takich materiałów należy określić indywidualnie.

2.2.9. Materiały niebezpieczne, o właściwościach chemicznych lub fizycznych wymagających specjalnych środków w celu odspojenia, składowania, transportu i usunięcia stanowią szczególną kategorię i są klasyfikowane oddzielnie.

Tablica 2.1 Podział gruntów pod względem wysadzinowości

L.p.	Wyszczególnienie właściwości/norma badania	Jednostki	Grupy gruntów		
			niewysadzinowe	wątpliwe	wysadzinowe
	1	2	3	4	5
1	Zawartość cząstek $\leq 0,075 \text{ mm}^1)$ $\leq 0,02 \text{ mm}$ badanie wg załącznika Z.2.H	%	< 15 < 3	od 15 do 30 od 3 do 10	> 30 > 10
2	Wskaźnik piaskowy WP badanie wg załącznika Z.2.F		> 35	od 25 do 35	< 25
<i>Informacja uzupełniająca (rodzaj gruntu wg PN-88/B-04481)</i>			<i>rumosz niegliniasty żwir pospółka piasek grubo piasek średni piasek drobny</i>	<i>piasek pyłasty zwietrzelina gliniasta rumosz gliniasty żwir gliniasty pospółka gliniasta</i>	<i>malo wysadzinowe glina piaszczysta zwięzła, glina zwięzła, glina pyłasta zwięzła il, il piaszczysty, il pyłasty  bardzo wysadzinowe piasek gliniasty pył, pył piaszczysty glina piaszczysta, glina, glina pyłasta il warwowy</i>

1) należy odczytać z krzywej uziarnienia

Tablica 2.2. Przydatność gruntów i materiałów antropogenicznych do budowy nasypów

Przeznaczenie	Przydatne	Przydatne z zastrzeżeniami	Treść zastrzeżenia
1	2	3	4
Na dolne warstwy nasypów poniżej strefy przemarzania	1. Rozdrobnione grunty skaliste twarde oraz grunty kamieniste, zwietrzelinowe, rumosze i otoczaki 2. Żwiry i pospółki, również gliniaste 3. Piaski grubo, średnio i drobnoziarniste, naturalne i lamane 4. Piaski gliniaste z domieszką frakcji żwirowo-kamienistej (morenowe) o wskaźniku jednorodności uziarnienia $C_u \geq 15,0$ 5. Żuźle wielkopieczowe i inne metalurgiczne ze starych zwalów (powyżej 5 lat) 6. Łupki przywęglowe przepalone 7. Wysiewki kamienne o zawartości frakcji ilowej poniżej 2%	1. Rozdrobnione grunty skaliste miękkie	gdy pory w gruncie skalistym będą wypełnione gruntem lub materiałem drobnoziarnistym
		2. Zwietrzeliny i rumosze gliniaste 3. Piaski pylaste, piaski gliniaste, pyły piaszczyste i pyły	gdy będą wbudowane w miejsca suche lub zabezpieczone od wód gruntowych i powierzchniowych
		4. Piaski próchniczne, z wyjątkiem pylastych piasków próchnicznych	do nasypów nie wyższych niż 3 m, zabezpieczonych przed zawilgoceniem
		5. Gliny piaszczyste, gliny i gliny pylaste oraz inne o $w_L < 35\%$	w miejscach suchych lub przejściowo zawilgoconych
		6. Gliny piaszczyste zwięzłe, gliny zwięzłe i gliny pylaste zwięzłe oraz inne grunty o granicy płynności $w_L$ od 35 do 60%	do nasypów nie wyższych niż 3 m: zabezpieczonych przed zawilgoceniem lub po ulepszeniu spoiwami
		7. Wysiewki kamienne gliniaste o zawartości frakcji ilowej ponad 2%	gdy zwierciadło wody gruntowej znajduje się na głębokości większej od kapilarności biernej gruntu podłoża
		8. Żuźle wielkopieczowe i inne metalurgiczne z nowego studzenia (do 5 lat)	o ograniczonej podatności na rozpad - łączne straty masy do 5%
		9. Ilolupki przywęglowe nieprzepalone o zawartości substancji organicznej $\leq 20\%$	gdy wolne przestrzenie zostaną wypełnione materiałem drobnoziarnistym
		10. Popioły lotne i mieszaniny popiołowo-żuźłowe	gdy zalegają w miejscach suchych lub są izolowane od wody
		Na górne warstwy nasypów w strefie przemarzania*	1. Żwiry i pospółki 2. Piaski grubo i średnio-ziarniste 3. Ilolupki przywęglowe przepalone zawierające mniej niż 15% ziaren mniejszych od 0,075 mm 4. Wysiewki kamienne o uziarnieniu odpowiadającym pospółkom lub żwirom
7. Żuźle wielkopieczowe i inne metalurgiczne	drobnoziarniste i nie rozpadowe: straty masy do 1%		
8. Piaski drobnoziarniste	o wskaźniku nośności $w_{nos} \geq 10$		
W wykopach i miejscach zerowych do głębokości przemarzania	Grunty niewysadzinowe	Grunty wątpliwe i wysadzinowe	gdy są ulepszone spoiwami (cementem, wapnem, aktywnymi popiołami, spoiwami drogowymi itp.)

\*W przypadku zaprojektowania warstwy ulepszanego podłoża jest ona włączona do górnej warstwy nasypu.

### 2.3. Zasady wykorzystania gruntów oraz materiałów antropogenicznych

- 2.3.1. Do budowy nasypów można stosować grunty pochodzące z wykopu, ukopu lub dokopu albo materiały antropogeniczne. Zasady wykorzystania pozyskiwanych gruntów oraz materiałów antropogenicznych do budowy nasypów podano w punkcie 5.4.
- 2.3.2. Wyboru materiału nasypowego należy dokonać z uwzględnieniem wymagań podanych w punkcie 2.2. Właściwości materiału nasypowego nie powinny być gorsze od parametrów podanych w Projekcie Geotechnicznym, o ile występuje, lub w Dokumentacji Projektowej.
- 2.3.3. Do budowy nasypów należy stosować grunty lub materiały antropogeniczne o potwierdzonej przydatności. Przydatność gruntów lub materiałów antropogenicznych do budowy nasypów należy określać z uwzględnieniem :
- właściwości stałych (wewnętrznych) związanych z pochodzeniem (np. uziarnienie, stopień plastyczności, zawartość części organicznych),
  - właściwości zmiennych, związanych ze stanem (np. wilgotność, gęstość).
- Wykonawca musi uwzględniać w ocenie gruntu lub materiału, czy stwierdzone właściwości (stałe lub zmienne) umożliwiają wbudowanie go w strefę nasypu, do których został przewidziane.
- 2.3.4. Przydatność gruntów z wykopów do budowy nasypów we wstępnej fazie powinna zostać oceniona makroskopowo, natomiast przeznaczenie ich do dedykowanej warstwy powinno odbyć się na podstawie parametrów zbadanych metodami laboratoryjnymi.
- 2.3.5. W górnej warstwie nasypu, do głębokości przemarzania, należy stosować materiały nasypowe odporne na działanie mrozu - grunty niewysadzinowe lub odporne materiały antropogeniczne (na przykład inne grunty po ulepszeniu, żuźle nierozpadowe). Ocenę wysadzinowości należy przeprowadzić na podstawie ustaleń punktu 2.2.4. Jako głębokość przemarzania należy przyjąć obliczeniową głębokość przemarzania, określoną zgodnie z zasadami podanymi w punkcie 2.3.6.
- 2.3.6. Obliczeniową głębokość przemarzania podłoża nawierzchni należy określić jako głębokość przemarzania  $h_z$  na danym terenie, podaną w KTKN PiP oraz KTNS, zredukowaną odpowiednio do występujących warunków gruntowo-wodnych (grupy nośności podłoża) oraz projektowej kategorii ruchu. W przypadku stosowania warstw ochronnych z materiałów o małym współczynniku przewodności cieplnej uwzględnia się zmniejszenie głębokości przemarzania  $h_z$  na podstawie obliczeń, przy czym zmniejszona wartość, wynikająca z zastosowania warstw ochronnych, powinna być równoważna głębokości przemarzania  $h_z$  podanej w KTKN PiP oraz KTNS.
- 2.3.7. Wielkość ziaren materiału nasypowego stosowanego do budowy korpusu ziemnego nie powinna przekraczać 200 mm. Dopuszcza się stosowanie materiału zawierającego kamienie (kawalki) o wymiarach do 500 mm pod warunkiem wypełnienia przestrzeni między nimi gruntem o drobniejszym uziarnieniu według zasad określonych w punkcie 5.12.3. STWiORB D-02.03.01. „Roboty ziemne. Wykonywanie nasypów”.
- 2.3.8. Zastosowanie materiałów antropogenicznych wymaga jednoznacznego ustalenia dopuszczalności ich użycia w świetle obowiązujących przepisów prawa. W szczególności konieczne jest spełnienie warunku ograniczonej wymywalności związków chemicznych i metali ciężkich do wód gruntowych. Wymagania oraz zasady stosowania materiałów antropogenicznych powinny być określone w Projekcie Geotechnicznym, o ile występuje, lub w Dokumentacji Projektowej.

### 2.4. Materiały do wykonania warstwy ulepszonego podłoża

- 2.4.1. Warstwa ulepszonego podłoża może być wykonana z następujących materiałów: mieszanek niezwiązanych, gruntów lub materiałów antropogenicznych stabilizowanych spoiwem, gruntów niewysadzinowych.

- 2.4.2. Do wykonania warstwy ulepszanego podłoża z mieszanek niezwiązanych należy stosować lokalne materiały. Mieszanki niezwiązane do warstwy ulepszanego podłoża powinny spełniać Wymagania Krajowe przenoszące zapisy normy PN-EN-13285 „Mieszanki niezwiązane. Wymagania” oraz wymagania określone w STWiORB dedykowanych mieszankom do ulepszenia podłoża gruntowego.
- 2.4.3. Do wykonania warstwy ulepszanego podłoża z gruntu stabilizowanego spoiwem można stosować wapno lub/i spoiwa hydrauliczne. Grunty stabilizowane spoiwami do warstwy ulepszanego podłoża powinny spełniać Wymagania Krajowe przenoszące zapisy z zakresu normy PN-EN 14227-15 oraz wymagania opisane w STWiORB, dedykowanych gruntom stabilizowanym spoiwem hydraulicznym lub wapnem. W STWiORB należy dostosować wymagania do specyfiki procesu wiązania poszczególnych spoiw, co jest szczególnie istotne w przypadku spoiw drogowych.
- 2.4.4. Mieszanki niezwiązane oraz grunty stabilizowane spoiwem mogą zawierać w swoim składzie materiały antropogeniczne. Zawartość materiałów antropogenicznych nie upoważnia do zmniejszenia wymagań w odniesieniu do wykonanej warstwy, wymaga jednak uwzględnienia specyfiki stosowanych materiałów w ustaleniu zakresu badań i ocenie.
- 2.4.5. Gruntami niewysadzinowymi do warstwy ulepszanego podłoża mogą być grunty lub materiały antropogeniczne spełniające wymagania opisane w STWiORB, dedykowanych gruntom lub materiałom przeznaczonym do ulepszenia podłoża.

## 2.5. Geosyntetyki

- 2.5.1. Właściwości geosyntetyków stosowanych w robotach ziemnych powinny być zgodne z wymaganiami normy PN-EN ISO 13251 oraz szczegółowymi wymaganiami określonymi w Dokumentacji Projektowej.

## 3. SPRZĘT

### 3.1. Ogólne wymagania dotyczące sprzętu

- 3.1.1. Ogólne wymagania dotyczące sprzętu podano w STWiORB D-M 00.00.00, Wymagania ogólne" punkt 3.

### 3.2. Sprzęt do robót ziemnych

- 3.2.1. Wykonawca przystępujący do wykonania robót ziemnych powinien wykazać się możliwością korzystania ze sprzętu zapewniającego wykonanie robót ziemnych zgodnie z Dokumentacją Projektową w ilości i rodzaju gwarantującym wykonanie robót zgodnie z harmonogramem i terminem zakończenia inwestycji.
- 3.2.2. Wykonawca przystępujący do wykonania robót ziemnych powinien wykazać się możliwością korzystania z następującego sprzętu:
- do odspajania i wydobywania gruntów (narzędzia mechaniczne, młoty pneumatyczne, zrywarki, koparki, koparki do gruntów nawodnionych, ładowarki, wiertarki mechaniczne itp.),
  - do jednoczesnego wydobywania i przemieszczania gruntów (spycharki, zgarniarki, równiarki, urządzenia do hydromechanizacji itp.),
  - do transportu mas ziemnych (samochody wywrotki, samochody skrzyniowe, wozidła, taśmociągi itp.),
  - zagęszczającego (walce, ubijaki, płyty wibracyjne itp.),
  - do ręcznego odspajania gruntów,
  - do układania geosyntetyków, o ile jest wymagany.
- 3.2.3. Wykonawca przystępujący do wykonania robót w gruntach skalistych powinien wykazać się dodatkowo, możliwością korzystania z następującego sprzętu:
- sprzężarek spalinowych,

- młotów mechanicznych,
  - zrywarek mechanicznych,
  - wiertarek mechanicznych i wiertnic,
  - środków do załadunku i transportu gruntu skalistego.
- 3.2.4. Wykonawca dokona wyboru sprzętu do odspajania i transportu materiałów przeznaczonych do wbudowania w nasyp z uwzględnieniem: odległości transportowych, rodzaju i stanu odspajanego gruntu lub materiału antropogenicznego, objętości materiału do przemieszczenia oraz charakterystyki dróg transportowych (pochylenia, podatność na zmianę stanu).
- 3.2.5. Dobór sprzętu zagęszczającego powinien być uzależniony od rodzaju zagęszczanego gruntu oraz zakresu prac. W tablicy 3.1 podano, dla różnych rodzajów gruntów, orientacyjne dane przy doborze podstawowego sprzętu zagęszczającego.
- 3.2.6. Do zagęszczania gruntów można stosować również inny sprzęt, który pozwoli na uzyskanie wymaganego zagęszczenia korpusu ziemnego lub podłoża pod nasypami. Do bieżącej kontroli stanu zagęszczenia dopuszcza się stosowanie walców wibracyjnych wyposażonych w system umożliwiający ciągłą kontrolę stanu zagęszczenia. Wykonawca przedstawi do akceptacji Inżyniera/Inspektora nadzoru sprzęt i metodę, która ma być wykorzystana i wykaże jej przydatność w istniejących warunkach.
- 3.2.7. Sprzęt wykorzystywany przez Wykonawcę do prowadzenia robót ziemnych powinien być sprawny, posiadać aktualne wszelkie przeglądy oraz dokumenty wymagane do dopuszczenia do użytkowania.
- 3.2.8. Do wykonania warstwy ulepszanego podłoża Wykonawca powinien stosować sprzęt odpowiedni do technologii wykonania ulepszenia, spełniający wymagania, określone w STWiORB dotyczącej tych robót.
- 3.2.9. Do transportu, składowania, przenoszenia i układania geosyntetyków Wykonawca powinien stosować sprzęt i środki nie powodujące uszkodzeń geosyntetyków.
- 3.2.10. Sprzęt wykorzystywany do prowadzenia robót ziemnych musi być zatwierdzony przez Inżyniera/Inspektora nadzoru.

Tablica 3.1. Orientacyjne dane przy doborze sprzętu zagęszczającego

Rodzaje urządzeń zagęszczających	Rodzaje gruntu:				Uwagi o przydatności maszyn
	piaski, żwiry, pospółki		pyły gliny, ily		
	grubość warstwy [ m ]	liczba przejść n ***	grubość warstwy [ m ] ***	liczba przejść n ***	
Walce statyczne gładkie *	0,1 do 0,2	4 do 8	0,1 do 0,2	4 do 8	Do zagęszczania górnych warstw podłoża. Zalecane do codziennego wygładzania (przywałowania) gruntów spoistych w miejscu pobrania i w nasypie
Walce statyczne okolkowane *	-	-	0,2 do 0,3	8 do 12	Nie nadają się do gruntów nawodnionych
Walce statyczne ogumione *	0,2 do 0,5	6 do 8	0,2 do 0,4	6 do 10	M mało przydatne w gruntach spoistych.

Rodzaje urządzeń zagęszczających	Rodzaje gruntu:				Uwagi o przydatności maszyn
	piaski, żwiry, pospółki		pyły gliny, ily		
	grubość warstwy [ m ]	liczba przejść n ***	grubość warstwy [ m ] ***	liczba przejść n ***	
Walce wibracyjne gładkie **	0,4 do 0,7	4 do 8	0,2 do 0,4	3 do 4	Do gruntów spoistych przydatne są walce średnie i ciężkie.
Walce wibracyjne okolkowane **	0,3 do 0,6	3 do 6	0,2 do 0,4	6 do 10	Zalecane do piasków pylastych i gliniastych, pospółek gliniastych i glin piaszczystych.
Zagęszczarki wibracyjne **	0,3 do 0,5	4 do 8	-	-	Zalecane do zasypek wąskich przekopów
Ubijaki szybkouderzające	0,2 do 0,4	2 do 4	0,1 do 0,3	3 do 5	Zalecane do zasypek wąskich przekopów

\*) Walce statyczne są mało przydatne w gruntach kamienistych.

\*\*) Wibracyjnie należy zagęszczać warstwy grubości  $\geq 15$  cm, cieńsze warstwy należy zagęszczać statycznie.

\*\*\*) Wartości orientacyjne, właściwe należy ustalić na odcinku próbnym.

#### 4. TRANSPORT

##### 4.1. Ogólne wymagania dotyczące transportu

4.1.1. Ogólne wymagania dotyczące transportu podano w STWiORB D-M 00.00.00, Wymagania ogólne" punkt 4.

##### 4.2. Transport gruntów

- 4.2.1. Wybór środków transportowych oraz metod transportu powinien być dostosowany do rodzaju gruntu lub materiału, jego objętości, technologii odpajania i załadunku oraz do odległości transportu. Wydajność środków transportowych powinna być ponadto dostosowana do wydajności sprzętu stosowanego do wbudowania gruntu (materiału).
- 4.2.2. Wykonawca powinien zapewnić minimalizację odległości transportowych przy zachowaniu wymagań projektowych. Organizację transportu mas ziemnych należy przeprowadzić z uwzględnieniem zmienności w dostępności dróg i powierzchni do prowadzenia transportu (przemieszczania materiałów do wykonania nasypu).
- 4.2.3. W organizacji transportu mas ziemnych Wykonawca uwzględni: typowe warunki klimatyczne i pogodowe, wymagania wynikające z harmonogramu prac, ograniczenia dotyczące ładunku przez czynniki zewnętrzne (instalacje, konstrukcje, dopuszczalne obciążenia), wymagania ochrony środowiska oraz rodzaj maszyn stosowanych do załadunku, w przypadku samochodów.
- 4.2.4. Należy przestrzegać ograniczeń dotyczących ruchu budowlanego, podanych w punkcie 5.7. STWiORB D-02.01.01. „Roboty ziemne. Wykonanie wykopów” i w punkcie 5.16 STWiORB D-02.03.01. „Roboty ziemne. Wykonywanie nasypów”.
- 4.2.5. Zwiększenie odległości transportu ponad odległości zatwierdzone nie może być podstawą roszczeń Wykonawcy, dotyczących dodatkowej zapłaty za transport.
- 4.2.6. Materiały sypkie należy przewozić w sposób eliminujący możliwość wysypywania, pylenia oraz innego zanieczyszczenia środowiska.

### 4.3. Transport i składowanie geosyntetyków

- 4.3.1. Wykonawca powinien zadbać, aby transport, przenoszenie i przechowywanie geosyntetyków były wykonywane w sposób oraz w warunkach nie powodujących mechanicznych lub chemicznych uszkodzeń.
- 4.3.2. Jeżeli w STWiORB lub w dokumentach Producenta określono wymaganie, dotyczące maksymalnego okresu czasu, w którym geosyntetyk może być poddany oddziaływaniu promieniowania ultrafioletowego i powinien być zakryty poprzez wbudowanie, to geosyntetyki nie zakryte poprzez wbudowanie we wskazanym czasie powinny być usunięte z placu budowy.

## 5. WYKONANIE ROBÓT

### 5.1. Ogólne zasady dotyczące wykonania robót

- 5.1.1. Ogólne zasady prowadzenia robót podano w STWiORB D-M 00.00.00 "Wymagania Ogólne", punkt 5. Do robót ziemnych odnoszą się w szczególności zapisy dotyczące ochrony środowiska w czasie wykonywania robót oraz zasad postępowania w przypadku odkrycia materiałów niebezpiecznych i stanowisk geologicznych lub archeologicznych.
- 5.1.2. Przed przystąpieniem do wykonywania robót ziemnych należy zakończyć wszelkie roboty przygotowawcze. Zakres robót przygotowawczych i zasady ich wykonania określono w STWiORB „Roboty Preparacyjne”. Przed rozpoczęciem robót ziemnych Wykonawca dokona obmiaru terenu po zdjęciu warstwy humusu.
- 5.1.3. Roboty ziemne powinny być wykonane zgodnie z Dokumentacją Projektową, zapisami Kontraktu, zapisami STWiORB D-02.01.01. "Roboty ziemne. Wykonanie wykopów" i STWiORB D-02.03.01 "Roboty ziemne. Wykonanie nasypów" oraz poleceniami Inżyniera/Inspektora nadzoru.
- 5.1.4. Przed rozpoczęciem robót ziemnych należy ocenić wpływ warunków atmosferycznych na roboty. Podczas opadów, zależnie od ich intensywności, należy rozważyć wstrzymanie robót ziemnych, prowadzonych w gruntach lub materiałach wrażliwych na działanie wody.
- 5.1.5. Na Wykonawcy spoczywa obowiązek wykonania robót ziemnych z zastosowaniem metod odpowiednich do występujących gruntów oraz do materiałów stosowanych do budowy nasypów. Zachowanie przydatności przez grunty i materiały stosowane do budowy nasypów spoczywa na Wykonawcy.
- 5.1.6. Obciążanie nasypów oraz skarp wykopów obciążeniami większymi niż określone w Dokumentacji Projektowej jest niedopuszczalne.
- 5.1.7. Wykonawca musi prowadzić roboty ziemne z uwzględnieniem wymagań, wynikających z przepisów obowiązujących w zakresie ochrony środowiska. Podstawowe czynniki, które należy uwzględnić to: hałas, sposób prowadzenia robót w gruntach lub materiałach stwarzających zagrożenie zanieczyszczeniem środowiska, lub z zastosowaniem takich gruntów lub materiałów, pylenie, ochrona wód gruntowych oraz wpływ wibracji i użycia materiałów wybuchowych na otoczenie, w tym na istniejące obiekty budowlane.
- 5.1.8. Jeżeli w czasie prowadzenia robót ziemnych zostanie stwierdzone występowanie zanieczyszczonych gruntów, materiałów lub wody to Wykonawca przedstawi do akceptacji Inżyniera/Inspektora nadzoru sposób postępowania, obejmujący ich zbadanie, odspojenie, usunięcie, transport i utylizację lub składowanie albo ich remediację na miejscu. Wykonawca uzyska zgodę właściwych organów Ochrony Środowiska, dotyczącą sposobu postępowania z zanieczyszczonymi gruntami, materiałami lub wodą.

## 5.2. Projekt geotechniczny

- 5.2.1. O ile jest wymagane wykonanie Projektu Geotechnicznego budowli ziemnej, to do robót ziemnych związanych z jej wykonaniem można przystąpić po opracowaniu takiego projektu, zgodnie z zasadami określonymi w normie PN-EN 1997-1. Powinny zostać rozwiązane wszystkie elementy projektowe, włączając w to określenie stateczności (z uwzględnieniem wyparcia gruntu spod nasypu), osiadań i zabezpieczenia przeciwerozyjnego budowli ziemnej.
- 5.2.2. Wszystkie wątpliwe lub nierozwiązane kwestie związane z projektowaniem geotechnicznym powinny być jednoznacznie określone przed rozpoczęciem robót ziemnych, a odpowiedzialność za ich rozwiązanie ponosi Wykonawca.

## 5.3. Projekt robót ziemnych

- 5.3.1. Roboty ziemne należy wykonać w planowy sposób, w oparciu o projekt robót ziemnych, który zapewni spełnienie wymagań, wynikających z projektu geotechnicznego. Projekt robót ziemnych musi być ukończony przed ich rozpoczęciem lub przed rozpoczęciem ich wydzielonego etapu, o ile zachodzi taka sytuacja, włączając ocenę dostępnych gruntów i materiałów oraz ich przydatności.
- 5.3.2. Przez projekt robót ziemnych rozumie się określenie procesu wykonania budowli ziemnych, będących przedmiotem Kontraktu, w oparciu o następujące główne elementy: STWiORB, wymagania dla materiału nasypowego, rysunki, bilans mas ziemnych, plan organizacji robót ziemnych, harmonogram robót i ocenę wpływu robót ziemnych na środowisko. Projekt robót ziemnych może zawierać dodatkowo inne elementy, w tym ocenę ryzyka związanego z robotami ziemnymi.
- 5.3.3. Projekt robót ziemnych przedstawi Wykonawca. Forma i zakres projektu robót ziemnych zostaną ustalone między Wykonawcą i Inżynierem/Inspektorem nadzoru. Projekt robót ziemnych podlega zatwierdzeniu przez Inżyniera/Inspektora nadzoru.

## 5.4. Zasady wykorzystania gruntów i materiałów do budowy nasypów

- 5.4.1. Grunty uzyskane podczas wykonania wykopów powinny być przez Wykonawcę wykorzystane w maksymalnym stopniu do budowy nasypów. Zakres wykorzystania gruntów z wykopów Wykonawca przedstawi w Projekcie robót ziemnych.
- 5.4.2. Grunty przydatne do budowy nasypów mogą być wywiezione poza teren budowy, za zezwoleniem lub na polecenie Inżyniera/Inspektora nadzoru, tylko wówczas, gdy stanowią nadmiar objętości robót ziemnych i nie zostaną zagospodarowane na placu budowy.
- 5.4.3. Jeżeli grunty przydatne, uzyskane podczas wykonania wykopów, nie będąc nadmiarem objętości robót ziemnych, zostały za zgodą Inżyniera/Inspektora nadzoru wywiezione przez Wykonawcę poza teren budowy z przeznaczeniem innym niż budowa nasypów lub wykonanie prac objętych Kontraktem, Wykonawca jest zobowiązany do dostarczenia na własny koszt równoważnej objętości gruntów przydatnych ze źródeł własnych, zaakceptowanych przez Inżyniera/Inspektora nadzoru.
- 5.4.4. Grunty i materiały nieprzydatne do budowy nasypów, określone w punkcie 2 oraz materiały przydatne po ulepszeniu, które jednak nie są przewidziane do ulepszenia, powinny być wywiezione przez Wykonawcę na odkład. Zapewnienie terenów na odkład należy do obowiązków Wykonawcy, o ile nie określono tego inaczej w Kontrakcie, Wykonawca proponuje i przedstawia do akceptacji Inżyniera/Inspektora nadzoru sposób zagospodarowania gruntów przeznaczonych na odkład wraz z miejscem odkładu. Inżynier/Inspektora nadzoru może nakazać pozostawienie na terenie budowy gruntów, których czasowa nieprzydatność wynika jedynie z powodu zamarznięcia lub nadmiernej wilgotności. Zasady wykonania odkładu określono w punkcie 5.17. STWiORB D-02.03.01. „Roboty ziemne. Wykonanie nasypów.”
- 5.4.5. O ile jest to uzasadnione bilansem robót ziemnych albo innymi względami, do budowy nasypów mogą być wykorzystane materiały odpadowe oraz materiały pochodzące z recyklingu. Zastosowanie takich materiałów wymaga jednoznacznego ustalenia



dopuszczalności ich użycia w świetle obowiązujących przepisów prawa oraz wiarygodnego określenia parametrów geotechnicznych, z uwzględnieniem ewentualnej ich zmiany w okresie eksploatacji budowli ziemnej.

#### **5.5. Zasady składowania gruntów i materiałów do budowy nasypów**

- 5.5.1. Wykonawca powinien we własnym zakresie przygotować i zapewnić oddzielne składowanie gruntów i materiałów przydatnych oraz gruntów i materiałów przydatnych po ulepszeniu przewidzianych do wykorzystania.
- 5.5.2. Składowanie gruntów i materiałów przez Wykonawcę nie może powodować zagrożenia stateczności wykopów i nasypów.
- 5.5.3. Jeżeli Wykonawca tymczasowo składa grunt lub materiał przydatny, jest zobowiązany chronić je przed negatywnym wpływem czynników atmosferycznych w celu uniknięcia ich degradacji.

#### **5.6. Dokładność wykonania wykopów i nasypów**

- 5.6.1. Odchylenie osi korpusu ziemnego, w wykopie lub nasypie, od osi projektowanej oraz różnica w stosunku do projektowanych rzędnych robót ziemnych nie może przekraczać wymagań określonych w tabelicy 6.1
- 5.6.2. Szerokość górnej powierzchni korpusu nie może różnić się od szerokości projektowanej o więcej niż określono to w tabelicy 6.1, a krawędzie korony drogi nie powinny mieć wyraźnych załamania w planie.
- 5.6.3. Maksymalne nierówności na powierzchni skarp nie powinny przekraczać  $\pm 10$  cm przy pomiarze łąką 3-metrową, albo powinny być spełnione inne wymagania dotyczące nierówności, wynikające ze sposobu umocnienia powierzchni skarpy.
- 5.6.4. W gruntach skalistych wymagania, dotyczące równości powierzchni dna wykopu oraz pochylenia i równości skarp, mogą różnić się od podanych w punktach 5.6.1., 5.6.2. i 5.6.3. i mogą być określone indywidualnie.

#### **5.7. Odwodnienie pasa robót ziemnych**

- 5.7.1. Niezależnie od budowy urządzeń, stanowiących elementy systemów odwadniających, ujętych w Dokumentacji Projektowej, Wykonawca jest zobowiązany, o ile wymagają tego warunki terenowe, do wykonania urządzeń, które zapewnią skuteczne odprowadzenie wód gruntowych i opadowych poza obszar robót ziemnych tak, aby zabezpieczyć grunty przed przewilgoceniem i nawodnieniem. W tym celu Wykonawca przedstawi projekt odwodnienia placu budowy. Forma i zakres projektu odwodnienia placu budowy zostaną ustalone między Wykonawcą a Inżynierem/Inspektorem nadzoru. Projekt odwodnienia placu budowy podlega zatwierdzeniu przez Inżyniera/Inspektora nadzoru.
- 5.7.2. Wykonawca ma obowiązek takiego wykonywania wykopów i nasypów, aby powierzchnia gruntu, skały oraz innych materiałów nadawać w całym okresie trwania robót spadki, zapewniające prawidłowe odwodnienie.
- 5.7.3. Jeżeli wskutek zaniedbania Wykonawcy lub niewłaściwego zaplanowania robót, grunty lub materiały do budowy nasypu ulegną nawodnieniu, które spowoduje ich długotrwałą nieprzydatność, Wykonawca ma obowiązek usunięcia tych gruntów lub materiałów i zastąpienia ich gruntami lub materiałami przydatnymi, na własny koszt bez jakichkolwiek dodatkowych opłat ze strony Zamawiającego za te czynności, jak również za dowieziony grunt lub materiały. Dopuszcza się uzdatnienie przewilgoconych gruntów lub materiałów za zgodą Inżyniera/Inspektora nadzoru, jeżeli zaproponowany przez Wykonawcę sposób jest poprawny technicznie i zapewni przywrócenie właściwości umożliwiających wbudowanie gruntów lub materiałów.
- 5.7.4. Odprowadzenie wód do istniejących zbiorników naturalnych i urządzeń odwadniających musi być poprzedzone uzgodnieniem z odpowiednimi instytucjami i uwzględnione w projekcie odwodnienia placu budowy.

5.7.5. Szczegółowe wymagania w zakresie odwodnienia robót ziemnych podczas wykonywania wykopów i nasypów określono w STWiORB D-02.01.01. „Roboty ziemne. Wykonanie wykopów”, punkt 5.5 i w STWiORB D-02.03.01 „Roboty ziemne. Wykonanie nasypów”, punkt 5.

#### **5.8. Rowy**

5.8.1. Rowy boczne i rowy stokowe powinny być wykonane zgodnie z Dokumentacją Projektową i STWiORB.

5.8.2. Szerokość dna i głębokość rowu nie mogą różnić się od wymiarów projektowanych o więcej niż  $\pm 5$  cm.

5.8.3. Pochylenie podłużne dna rowu nie powinno różnić się od projektowanego o więcej niż 0,05%.

5.8.4. Dokładność wykonania skarp rowów powinna być zgodna z określoną w punkcie 5.6.

5.8.5. Wykonawca jest zobowiązany utrzymywać drożność rowów w czasie realizacji inwestycji w zakresie wynikającym z wpływu robót na funkcjonowanie istniejącego układu odwodnienia.

#### **5.9. Układanie geosyntetyków**

5.9.1. Geosyntetyki należy układać zgodnie z zasadami określonymi w Dokumentacji Projektowej i STWiORB. Jakość użytych geosyntetyków musi być potwierdzona Deklaracją Właściwości Użytkowych oraz innymi dokumentami, określającymi dodatkowe właściwości geosyntetyku, o ile jest to wymagane.

5.9.2. Warstwa, na której przewiduje się ułożenie geosyntetyku powinna być równa i pozbawiona ostrych elementów, mogących spowodować uszkodzenie geosyntetyku w czasie układania lub pracy. Metoda układania powinna zapewnić przyleganie geosyntetyku do warstwy, na której jest układany, na całej jej powierzchni. Geosyntetyków nie należy naciągać lub powodować ich zawieszenia na wzniesieniach (garbach) lub nad wklęsłościami terenu. Warstwa geosyntetyków po ułożeniu powinna być pozbawiona fałd, załamania oraz rozdarć.

5.9.3. Pasma geosyntetyków, pełniących funkcję warstwy odcinającej albo zbrojenia w podstawie nasypu należy układać łącząc je na zakład, z ewentualnym kotwieniem do podłoża, zgodnie z zasadami określonymi w STWiORB. Jeżeli brak takiej informacji, wówczas Wykonawca proponuje do akceptacji przez Inżyniera/Inspektora nadzoru sposób połączenia pasm geosyntetyku. Wielkość zakładu pasm geosyntetyku, układanych na stabilnym podłożu nie powinna być mniejsza niż 30 cm. W przypadku obniżonej nośności warstwy, na której jest układany geosyntetyk, wielkość zakładu powinna być odpowiednio zwiększona, aby w całym okresie wykonania i eksploatacji budowli ziemnej została zachowana ciągłość warstwy geosyntetyku.

5.9.4. Pasma geosyntetyków, pełniących funkcję zbrojenia skarp, należy układać zgodnie z zasadami określonymi w Dokumentacji Projektowej i STWiORB. Konieczna jest jednoznaczna informacja, dotycząca kierunku ułożenia pasm geosyntetyku, z uwzględnieniem kierunku jego produkcji, długości pasm oraz sposobu ich łączenia (na styk, z zakładem lub z odstępem). Jeżeli brak takiej pełnej informacji, zostanie ona uzupełniona przez Projektanta.

5.9.5. W przypadku uszkodzenia geosyntetyku, pełniącego funkcję warstwy odcinającej należy, w uzgodnieniu z Inżynierem/ Inspektorem nadzoru , przykryć uszkodzone miejsce pasem geosyntetyku na długości i szerokości większej o co najmniej 1 metr od obszaru uszkodzonego.

5.9.6. W przypadku uszkodzenia geosyntetyku pełniącego funkcję zbrojenia sposób postępowania należy ustalić w porozumieniu z Projektantem.

5.9.7. Nie dopuszcza się ruchu pojazdów bezpośrednio po ułożonych geosyntetykach. Warstwę geosyntetyków należy, niezwłocznie po ułożeniu, przykryć gruntem lub materiałem stosowanym do budowy nasypu. W przeciętnych warunkach minimalna grubość warstwy, ułożonej na warstwie geosyntetyków, umożliwiająca dopuszczenie ruchu pojazdów wynosi 15 cm.

#### **5.10. Powierzchnia podłoża gruntowego nawierzchni**

5.10.1. Szczegółowe wymagania dotyczące robót związanych z ostatecznym ukształtowaniem powierzchni podłoża gruntowego nawierzchni w wykopach i nasypach podano w STWiORB D-02.01.01.

„Roboty ziemne. Wykonanie wykopów”, punkt 5 i w STWiORB D-02.03.01 „Roboty ziemne. Wykonanie nasypów”, punkt 5.

- 5.10.2. Ostatecznie ukształtowana powierzchnia podłoża gruntowego nawierzchni nie może być narażona na działanie wody i mrozu. Jeżeli warunek ten nie zostanie spełniony, powierzchnia wymaga sprawdzenia i oceny i ewentualnych napraw (powtórne profilowanie i zagęszczenie, stabilizacja, wymiana).
- 5.10.3. Jeżeli występuje warstwa ulepszanego podłoża z gruntu lub materiału antropogenicznego stabilizowanego spoiwem to należy ją wykonać zgodnie z zasadami, określonymi w odpowiednich STWiORB.
- 5.10.4. Jeżeli występuje warstwa ulepszanego podłoża z gruntu niewysadzinowego, materiału antropogenicznego lub mieszanki niezwiązanej to należy ją wykonać zgodnie z zasadami, określonymi w odpowiednich STWiORB.

#### 5.11. Wymagania dotyczące zagęszczenia

- 5.11.1. Roboty ziemne należy wykonać w sposób zapewniający uzyskanie wymaganych wskaźników zagęszczenia  $I_s$ , korpusu ziemnego, określonych w STWiORB. Wskaźnik zagęszczenia należy badać zgodnie z zasadami podanymi w Załączniku 2 i obliczać według wzoru określonego w p. 1.6.48.
- 5.11.2. Wskaźnik zagęszczenia  $I_s$  należy określić w odniesieniu do całej objętości nasypu i do głębokości 0,5 metra w podłożu nasypu oraz w wykopach i miejscach zerowych robót ziemnych do głębokości 0,5 metra (gdz brak warstwy ulepszanego podłoża) lub do głębokości równej warstwie ulepszanego podłoża od spodu konstrukcji nawierzchni. Szczegółowe wymagania dotyczące wartości wskaźników zagęszczenia  $I_s$  w wykopach podano w STWiORB D-02.01.01. „Roboty ziemne. Wykonanie wykopów”. Szczegółowe wymagania dotyczące wartości wskaźników zagęszczenia  $I_s$  w nasypach podano w STWiORB D-02.01.03. „Roboty ziemne. Wykonanie nasypów” oraz na rysunkach Z1.1 oraz Z.1.2. w załączniku 1.
- 5.11.3. Dopuszcza się kontrolę i ocenę stanu zagęszczenia warstw gruntów lub materiałów na podstawie wskaźnika odkształcenia  $I_0$ . Dopuszczenie tej metody wymaga potwierdzenia na odcinku próbnym i akceptacji przez Inżyniera/ Inspektora nadzoru wartości wskaźnika odkształcenia, stanowiących kryterium akceptacji stanu zagęszczenia, w odniesieniu do gruntów i materiałów stosowanych w konkretnym przypadku przy czym wartości te nie mogą być wyższe niż maksymalne podane w tabeli 5.1..
- 5.11.4. Wskaźnik odkształcenia należy obliczać według wzoru określonego w p. 1.6.47 na podstawie wartości modułów odkształcenia określonych według zasad podanych w Załączniku 2. Wartości modułów można uznać za miarodajne, jeżeli wilgotność gruntu/materiału warstwy w czasie badania nie jest wyższa od wilgotności jaką miał on w czasie zagęszczania oraz jest od niej niższa nie więcej niż o 2%. W przypadku badania warstwy o wilgotności poza wymienionym przedziałem należy wprowadzić odpowiednie współczynniki korygujące wartości modułów. Zagęszczenie uznaje się za wystarczające, jeżeli jednocześnie jest spełnione wymaganie dotyczące maksymalnej wartości wskaźnika odkształcenia  $I_0$  oraz minimalnej wartości wtórnego modułu odkształcenia  $E_2$ .
- 5.11.5. Maksymalne wartości wskaźnika odkształcenia, w zależności od rodzaju gruntu lub innego materiału w badanej warstwie, określono w Tablicy 5.1. Inżynier/ Inspektor nadzoru może dopuścić stosowanie wartości określonych w Tablicy 5.1 w przypadku niewielkiego zakresu robót i dużej jednorodności gruntu/materiału w ocenianej warstwie, z zastrzeżeniem treści punktu 6.1.3. niniejszych STWiORB.

Tablica 5.1. Maksymalne wartości wskaźnika odkształcenia w drogowych robotach ziemnych

Grunt lub materiał	Maksymalna wartość wskaźnika odkształcenia $I_0$
Grunty niespoiste oraz wymagane $I_s \geq 1.0$	2,2
Grunty niespoiste oraz wymagane $I_s < 1.0$	2,5
Grunty stabilizowane spoiwami do 12h od zakończenia zagęszczania	2,2
Grunty drobnoziarniste o równomiernym uziarnieniu	2,0

Grunt lub materiał	Maksymalna wartość wskaźnika odkształcenia $I_0$
Grunty o zróżnicowanym uziarnieniu.	3,0
Grunty kamieniste	4,0
Grunty i materiały antropogeniczne	wartość należy określić na podstawie badań

- 5.11.6. Dopuszcza się ocenę stanu zagęszczenia gruntów i materiałów z zastosowaniem urządzeń do ciągłego pomiaru zagęszczenia na zasadach podanych w STWiORB D 02.03.01 „Wykonywanie nasypów” w p. 5.14.5 i w p.5.14.6, z zastrzeżeniem treści punktu 6.1.3. niniejszych STWiORB.
- 5.11.7. Inżynier/Inspektor nadzoru może dopuścić zastosowanie w kontroli stanu zagęszczenia gruntów i materiałów lekkiej płyty dynamicznej LPD. Konieczne jest potwierdzenie na odcinku próbnym i akceptacja przez Inżyniera/ Inspektora nadzoru korelacji wartości wskaźnika zagęszczenia  $I_s$  z wartościami modułu dynamicznego  $E_{vd}$  w odniesieniu do gruntów i materiałów stosowanych w konkretnym przypadku oraz spełnienie zapisów p. 5.12.5. i p. 6.1.3. niniejszych STWiORB. W przypadku stosowania płyt LPD o różnych konstrukcjach korelację należy ustalić dla każdego typu urządzenia.
- 5.11.8. Inżynier/Inspektor nadzoru może dopuścić zastosowanie wyłącznie do dodatkowej kontroli zagęszczenia nasypów z gruntów niespoistych sond dynamicznych. Procedurę badania oraz interpretacji wyników wskazano w załączniku Z.2.L.

## 5.12. Wymagania dotyczące nośności

- 5.12.1. Wartość wtórnego modułu odkształcenia należy kontrolować na powierzchni warstw, w odniesieniu do których określono wymóg dotyczący minimalnej wartości wtórnego modułu odkształcenia  $E_2$ . Szczegółowe wymagania dotyczące wartości wtórnego modułu odkształcenia  $E_2$  w wykopach podano w STWiORB D-02.01.01. ”Roboty ziemne. Wykonanie wykopów”. Szczegółowe wymagania dotyczące wartości modułu odkształcenia  $E_2$  w nasypach podano w STWiORB D-02.03.01. ”Roboty ziemne. Wykonanie nasypów”. Schematy z podanymi wartościami w wykopach i w nasypach podano w załączniku 1.
- 5.12.2. Roboty ziemne należy wykonać w sposób zapewniający uzyskanie nośności podłoża gruntowego nawierzchni, określonej wartością wtórnego modułu odkształcenia  $E_2$ , nie gorszej niż przyjęta w projekcie konstrukcji nawierzchni. Nie dopuszcza się redukcji grubości warstw konstrukcji nawierzchni w przypadku stwierdzenia większej wartości  $E_2$  niż przyjęta w projekcie konstrukcji nawierzchni.
- 5.12.3. Moduł odkształcenia należy obliczać według wzoru określonego w p. 1.6.20 na podstawie badania według zasad podanych w Załączniku 2. Wartości modułów można uznać za miarodajne, jeżeli wilgotność gruntu/materiału warstwy w czasie badania nie jest wyższa od wilgotności jaką miał on w czasie zagęszczania oraz jest od niej niższa nie więcej niż o 2%. W przypadku badania warstwy o wilgotności poza wymienionym przedziałem należy wprowadzić odpowiednie współczynniki korygujące wartości modułów.
- 5.12.4. Alternatywnie dopuszcza się kontrolę i ocenę nośności na powierzchni warstwy gruntu/materiału na podstawie oznaczenia wartości modułu dynamicznego  $E_{vd}$  z zastosowaniem lekkiej płyty dynamicznej LPD. Dopuszczenie tej metody wymaga potwierdzenia na odcinku próbnym i akceptacji przez Inżyniera/Inspektora nadzoru korelacji wartości wtórnego modułu odkształcenia  $E_2$ , stanowiących kryterium akceptacji nośności, z wartościami modułu dynamicznego  $E_{vd}$  w odniesieniu do gruntów i materiałów stosowanych w konkretnym przypadku i określonych z zastosowaniem wybranego typu (konstrukcji) LPD. W przypadku stosowania płyt LPD o różnych konstrukcjach korelację należy ustalić dla każdego typu urządzenia. Metodami badawczymi referencyjnymi dla wskaźnika zagęszczenia oraz wtórnego modułu odkształcenia w każdym przypadku są metody opisane w załącznikach Z2B oraz Z2C.

5.12.5. W przypadku stosowania płyty LPD należy uwzględnić właściwe dla tej metody ograniczenia w zakresie jej stosowalności. Płytę dynamiczną można stosować wyłącznie dla gruntów niespoistych o uziarnieniu do 63 mm. Wartość modułu  $E_{vd}$  można uznać za miarodajną, jeżeli wilgotność gruntu/materiału warstwy w czasie badania nie jest niższa o więcej niż 2% w stosunku do wilgotności jaką miał on w czasie zagęszczania. Dopuszczenie badania z zastosowaniem LPD nie może kolidować z zapisami p. 6.1.3. niniejszych STWiORB.

## 6. KONTROLA JAKOŚCI ROBÓT

### 6.1. Ogólne wymagania dotyczące kontroli jakości robót

6.1.1. Ogólne wymagania dotyczące kontroli jakości robót podano w STWiORB D-M 00.00.00, Wymagania ogólne".

Badania i pomiary dzielą się na:

- badania i pomiary Wykonawcy – w ramach własnego nadzoru
- badania i pomiary kontrolne – w ramach nadzoru Zamawiającego.

W uzasadnionych przypadkach w ramach badań i pomiarów kontrolnych dopuszcza się wykonanie badań i pomiarów kontrolnych dodatkowych i/lub badań i pomiarów arbitrażowych.

Badania obejmują:

- pobranie próbek,
- zapakowanie próbek do wysyłki,
- transport próbek z miejsca pobrania do placówki wykonującej badania,
- przeprowadzenie badania,
- sprawozdanie z badań.

Pomiary obejmują terenową weryfikację zrealizowanych robót.

6.1.2. Wykonawca jest zobowiązany do przeprowadzania na bieżąco badań i pomiarów w celu sprawdzania czy jakość wykonanych Robót jest zgodna z postawionymi wymaganiami. Badania i pomiary powinny być wykonywane z niezbędną starannością, zgodnie z obowiązującymi przepisami i w wymaganym zakresie. Badania i pomiary Wykonawca powinien wykonywać z częstotliwością gwarantującą zachowanie wymagań dotyczących jakości robót, lecz nie rzadziej niż wskazano to w STWiORB. Wyniki badań będą dokumentowane i archiwizowane przez Wykonawcę. Wyniki badań Wykonawca jest zobowiązany przekazywać Inżynierowi/Inspektorowi Nadzoru. Zakres badań i pomiarów Wykonawcy nie powinien być mniejszy niż wskazano w niniejszym STWiORB.

6.1.3. Podczas kontroli jakości robót badania należy prowadzić zgodnie z metodami i wymaganiami wskazanymi w niniejszych STWiORB. Na wniosek Wykonawcy Inżynier/Inspektor nadzoru – o ile niniejsze STWiORB nie stanowi inaczej – może dopuścić zastosowanie alternatywnych metod, norm, procedur lub reguł określających sposób wykonania badań terenowych i laboratoryjnych i ocenę ich wyników, o ile alternatywne normy, procedury oraz reguły są zgodne z odpowiednimi zasadami określonymi w niniejszych STWiORB oraz są co najmniej równoważne w odniesieniu do przyszłego bezpieczeństwa konstrukcji, oraz jej użyteczności i trwałości, jakich można byłoby oczekiwać w przypadku zastosowania wymagań wskazanych w niniejszych STWiORB. Każde odstępstwo od wymagań zawartych w niniejszych STWiORB oraz od wymagań określonych w przywołanych normach i procedurach należy szczegółowo uzasadnić i opisać, w szczególności należy poddać ocenie wpływ odstępstwa od wymagań określonych w niniejszych STWiORB, na wyniki poszczególnych badań.

6.1.4. Badania i pomiary kontrolne są zlecane przez Inżyniera/Inspektora Nadzoru, a których celem jest sprawdzenie, czy jakość zastosowanych materiałów i wyrobów budowlanych oraz ukończonych robót

warstwy spełniają wymagania określone w kontrakcie. Pobieraniem próbek, wykonaniem badań i pomiarów na miejscu budowy zajmuje się Laboratorium Zamawiającego/Inżynier/Inspektor Nadzoru przy udziale lub po poinformowaniu przedstawicieli Wykonawcy. Zamawiający decyduje o wyborze Laboratorium Zamawiającego.

W wypadku uznania, że jeden z wyników badań lub pomiarów kontrolnych nie jest reprezentatywny dla ocenianego odcinka budowy, strony kontraktu mogą wystąpić o przeprowadzenia badań lub pomiarów kontrolnych dodatkowych. Badania kontrolne dodatkowe są wykonywane przez Laboratorium Zamawiającego.

Inżynier Kontraktu/Inspektor Nadzoru decyduje o miejscach pobierania próbek i wyznaczeniu odcinków częściowych ocenianego odcinka budowy tzn. dziennej działce roboczej.

- 6.1.5. Badania i pomiary arbitrażowe są powtórzeniem badań lub pomiarów kontrolnych i/lub kontrolnych dodatkowych, co do których istnieją uzasadnione wątpliwości ze strony Inżyniera/Inspektora Nadzoru, Zamawiającego lub Wykonawcy (np. na podstawie własnych badań).

Badania i pomiary arbitrażowe wykonuje się na wniosek strony kontraktu. Badania i pomiary arbitrażowe wykonuje bezstronne, akredytowane laboratorium (w tym inne laboratorium GDDKiA), które nie wykonywało badań lub pomiarów kontrolnych, przy udziale lub po poinformowaniu przedstawicieli stron.

W przypadku wniosku Wykonawcy zgodę na przeprowadzenie badań i pomiarów arbitrażowych wyraża Inżynier/Inspektor Nadzoru po wcześniejszej analizie zasadności wniosku. Zamawiający akceptuje laboratorium, które przeprowadzi badania lub pomiary arbitrażowe.

## **6.2. Badania i pomiary przed przystąpieniem do robót ziemnych**

- 6.2.1. Przed przystąpieniem do robót ziemnych lub wydzielonego ich etapu należy zweryfikować założenia dotyczące przydatności gruntów i materiałów antropogenicznych do zastosowania jako materiał nasypowy, uwzględniając wymagania określone w punkcie 2 oraz w Dokumentacji Projektowej. Ocenę taką należy przeprowadzać w przypadku każdej zmiany rodzaju lub źródła materiału do wykorzystania jako materiał nasypowy.

- 6.2.2. Przed zastosowaniem geosyntetyków w robotach ziemnych, Wykonawca powinien przedstawić Inżynierowi/Inspektorowi nadzoru ich Deklaracje Właściwości Użytkowych (DWU) oraz inne dokumenty, jeżeli konieczność ich przedłożenia wynika z Dokumentacji Projektowej, potwierdzające spełnienie wymagań w zakresie istotnych właściwości, nie ujętych w DWU (na przykład wytrzymałość długoterminowa geosyntetyku stosowanego jako zbrojenie).

- 6.2.3. W przypadku jeżeli grunty lub materiały antropogeniczne, przewidziane do wykorzystania jako materiał nasypowy będą ulepszone to Wykonawca przed przystąpieniem do robót powinien wykazać, że przewidziana do zastosowania metoda ulepszania materiałów, pozwala na uzyskanie wymaganych właściwości oraz spełnienie wymagań dotyczących materiału po wbudowaniu.

- 6.2.4. W przypadku warstwy ulepszanego podłoża Wykonawca przed przystąpieniem do jej wykonania przedstawi wszystkie niezbędne dokumenty wynikające z wymagań określonych w STWiORB, dotyczące technologii stosowanej do wykonania tej warstwy, a w razie potrzeby wykona odcinek próbny na polecenie Inżyniera/Inspektora nadzoru.

## **6.3. Badania i pomiary w czasie realizacji robót ziemnych**

- 6.3.1. Wykonawca jest zobowiązany do przeprowadzania na bieżąco badań i pomiarów w celu sprawdzania czy jakość wykonanych Robót jest zgodna z postawionymi wymaganiami. Badania powinny być wykonywane z niezbędną starannością, zgodnie z obowiązującymi przepisami i w wymaganym zakresie. Badania Wykonawca powinien wykonywać z częstotliwością gwarantującą zachowanie wymagań dotyczących jakości robót, lecz nie rzadziej niż wskazano to w STWiORB. Wyniki badań będą dokumentowane i archiwizowane przez Wykonawcę. Wyniki badań Wykonawca jest zobowiązany przekazywać Inżynierowi/Inspektorowi nadzoru.

- 6.3.2. W trakcie prowadzenia robót należy sprawdzać na bieżąco odwodnienie korpusu drogowego. Sprawdzenie polega na kontroli zgodności z wymaganiami określonymi w punkcie 5 oraz z Dokumentacją Projektową. Szczególną uwagę należy zwrócić na:
- właściwe ujęcie i odprowadzenie wód opadowych,
  - właściwe ujęcie i odprowadzenie wsiąków wodnych,
  - właściwe prowadzenie prac aby nie powodować nawadniania gruntów w wykopie lub w nasypie.
- 6.3.3. Sprawdzenie wykonania skarp polega na sprawdzeniu zgodności robót z wymaganiami dotyczącymi:
- pochyłości i dokładności wykonania skarp określonych w tabelicy 6.1.,
  - wykonania umocnień powierzchni skarp,
- sformułowanymi w Dokumentacji Projektowej lub w Projekcie Geotechnicznym.
- 6.3.4. Zakres czynności wchodzących w zakres sprawdzenia jakości robót w czasie wykonywania wykopów określono w STWiORB D-02.01.01 „Roboty ziemne. Wykonywanie wykopów”.
- 6.3.5. Szczegółowy zakres czynności wchodzących w zakres sprawdzenia jakości robót w czasie wykonywania nasypów oraz ukopów, dokopów i odkładów, określono w STWiORB D-02.03.01. „Roboty ziemne. Wykonywanie nasypów”.
- 6.4. Badania do odbioru korpusu ziemnego**
- 6.4.1. Odbioru korpusu ziemnego dokonuje się na podstawie technicznych dokumentów kontrolnych, zgromadzonych przed przystąpieniem do robót oraz prowadzonych w czasie wykonywania robót ziemnych oraz na podstawie badań i pomiarów wykonanych po zakończeniu wykonania budowli ziemnej, w zakresie wymaganym przez STWiORB.
- 6.4.2. W zakres badań w czasie odbioru budowli ziemnej wchodzi sprawdzenie: technicznych dokumentów kontrolnych, cech geometrycznych budowli ziemnej, zagęszczenia, nośności oraz odwodnienia. Ponadto należy sprawdzić wykonanie i umocnienie skarp, na podstawie wymagań odrębnej STWiORB.
- 6.4.3. Częstotliwość oraz zakres badań i pomiarów cech geometrycznych budowli ziemnej do odbioru robót ziemnych podano w tabelicy 6.1.

Tabela 6.1. Częstotliwość oraz zakres badań i pomiarów geometrycznych wykonanych robót ziemnych

Lp.	Badana cecha	Minimalna częstotliwość badań i pomiarów	Tolerancje wykonania robót
1	Szerokości korpusu drogowego	Pomiar taśmą, szablonem, łąką o długości 3 m i poziomą lub niwelatorem, w odstępach co 200 m na prostych, w punktach głównych łuku, co 100 m na łukach o $R \geq 100$ m co 50 m na łukach o $R < 100$ m oraz w miejscach, które budzą wątpliwości	$\leq +5$ cm
2	Odchylenie osi korpusu ziemnego		$\pm 5$ cm
3	Szerokości dna rowów		$\pm 5$ cm
4	Rzędne powierzchni korpusu drogowego		Nie więcej niż -3 cm lub +1 cm
5	Pochylenie skarp		$\leq 10\%$ wartości pochylenia
6	Równość górnej powierzchni korpusu drogowego		$\leq 3$ cm
7	Równość skarp		$\leq \pm 10$ cm
8	Spadek podłużny powierzchni korpusu drogowego lub dna rowu	Pomiar niwelatorem rzędnych w odstępach co 100 m oraz w punktach wątpliwych	Nie więcej niż -3 cm lub +1 cm
9	Pochylenie poprzeczne górnej powierzchni korpusu drogowego	Pomiar niwelatorem rzędnych w odstępach co 100 m oraz w punktach wątpliwych	$\pm 0,5\%$

\*) Jeżeli długość elementu podlegającego odbiorowi jest mniejsza niż 1 km, to określając wartość średnią należy uwzględnić wyniki wszystkich pomiarów

6.4.4. Zagęszczenie materiału nasypowego, gruntu podłoża pod nasypem oraz podłoża gruntowego nawierzchni w wykopie określa się na podstawie wskaźnika zagęszczenia  $I_s$ . Badanie wskaźnika zagęszczenia należy przeprowadzić zgodnie z zasadami określonymi w p. 5.11.1 i 5.11.2 niniejszych STWiORB. W raporcie z badań należy podać wskaźnik zagęszczenia oraz wilgotność badanego gruntu. Wykonawca do odbioru budowli ziemnej przedstawi wyniki badań wskaźnika zagęszczenia każdej warstwy. Częstotliwość badań wskaźnika zagęszczenia powinna być następująca:

- W wykopach i dla górnej warstwy nasypu – nie mniej niż 1 badanie na każde 1000 m<sup>2</sup> powierzchni zagęszczonej warstwy, jednak co najmniej 2 badania na dziennej działce roboczej.
- Dla pozostałych partii nasypu – nie mniej niż 1 badanie na każde 2000 m<sup>2</sup> powierzchni zagęszczonej warstwy, jednak co najmniej 2 badania na dziennej działce roboczej.

Ponadto badanie wskaźnika zagęszczenia należy wykonać w miejscach wątpliwych wskazanych przez Inżyniera/Inspektora nadzoru. Należy ocenić zgodność wyników badania z wymaganiami STWiORB opracowanych na podstawie niniejszych STWiORB. Kryterium akceptacji zbioru wyników badań wskaźnika zagęszczenia musi być określone w STWiORB.

6.4.5. Jeżeli dopuszczono kontrolę zagęszczenia na podstawie wskaźnika odkształcenia  $I_o$ , to wymaga się aby częstotliwość badań była nie mniejsza niż określono w punkcie 6.4.4. w odniesieniu do badania wskaźnika zagęszczenia  $I_s$ .

6.4.6. Nośność należy badać na powierzchni warstw, określonych w Dokumentacji Projektowej. Nośność określa się na podstawie wartości wtórnego modułu odkształcenia  $E_2$ . Badanie modułu odkształcenia  $E_2$  należy przeprowadzić zgodnie z zasadami określonymi w p. 5.12.3 niniejszych STWiORB. Wykonawca do odbioru budowli ziemnej przedstawi wyniki badań nośności podłoża pod nasypem oraz na powierzchni tych warstw, które zostały zakryte wyżej leżącymi warstwami do czasu przeprowadzenia odbioru budowli ziemnej. Nośność na powierzchni podłoża gruntowego nawierzchni może być określona przed lub podczas odbioru budowli ziemnej. Częstotliwość badań nośności powinna być następująca:

- Nie mniej niż jeden raz na 1000 m<sup>2</sup> powierzchni w przypadku badania na powierzchni podłoża gruntowego nawierzchni,
- Nie mniej niż jeden raz na 2000 m<sup>2</sup> powierzchni w pozostałych przypadkach,
- W miejscach wskazanych przez Inżyniera/Inspektora nadzoru.

6.4.7. Za zgodą Inżyniera/Inspektora nadzoru dopuszcza się stosowanie innych metody do oceny stanu zagęszczenia i nośności wykonanych warstw, po skorelowaniu tych metod z metodami określonymi w niniejszych STWiORB, dla warunków wynikających ze stosowanych w robotach ziemnych gruntów i materiałów antropogenicznych. Zasady stosowania innych metod określono w niniejszych STWiORB w punktach 5.11., 5.12. oraz 6.1.3. Zasady wykonania odcinka próbnego określono w STWiORB D-02.03.01. „Roboty ziemne. Wykonanie nasypów”, w punkcie 5.15.

## 6.5. Sprawdzenie wykonania ukopu, dokopu i odkładu

6.5.1. Sprawdzenie wykonania ukopu lub dokopu polega na skontrolowaniu zgodności robót i wykonanego ukopu lub dokopu z wymaganiami sformułowanymi w Dokumentacji Projektowej i STWiORB opracowanych na podstawie niniejszych STWiORB. W trakcie kontroli należy zwrócić szczególną uwagę na sprawdzenie:

- zgodności i rodzaju gruntu z Dokumentacją Projektową,
- zachowania kształtu zboczy, zapewniającego ich stateczność,



- odwodnienia,
  - zagospodarowania terenu po zakończeniu eksploatacji ukopu.
- 6.5.2. Sprawdzenie wykonania odkładu polega na sprawdzeniu zgodności robót i wykonanego odkładu z wymaganiami sformułowanymi w Dokumentacji Projektowej i STWiORB. W trakcie kontroli należy zwrócić szczególną uwagę na sprawdzenie:
- prawidłowe usytuowanie i kształt geometryczny odkładu,
  - odpowiednie wbudowanie gruntu,
  - odwodnienie,
  - właściwe zagospodarowanie odkładu.

## 7. OBMIAR ROBÓT

### 7.1. Ogólne zasady obmiaru robót

7.1.1. Ogólne zasady obmiaru robót podano w STWiORB D-M 00.00.00 "Wymagania Ogólne" punkt. 7

### 7.2. Jednostka obmiarowa

7.2.1. Jednostką obmiarową jest metr sześcienny [m<sup>3</sup>] wykonanych robót ziemnych.

## 8. ODBIÓR ROBÓT

### 8.1. Ogólne zasady odbioru robót

8.1.1. Ogólne zasady odbioru robót podano w STWiORB D-M 00.00.00 „Wymagania Ogólne” punkt 8.

8.1.2. Roboty ziemne uznaje się za wykonane zgodnie z Dokumentacją Projektową, STWiORB i wymaganiami Inżyniera/Inspektora Nadzoru, jeżeli wszystkie pomiary i badania wg pkt. 5 i 6 niniejszych WWIORB dały wyniki pozytywne.

8.1.3. Do odbioru ostatecznego uwzględniane są wyniki badań i pomiarów kontrolnych, badań i pomiarów kontrolnych dodatkowych oraz badań i pomiarów arbitrażowych do wyznaczonych odcinków częściowych.

### 8.2. Odbiór robót zanikających lub ulegających zakryciu

8.2.1. Odbiór tych robót powinien być zgodny z wymaganiami punktu 8.2 WWIORB D-M- 00.00.00 "Wymagania Ogólne" oraz niniejszych WWIORB.

8.2.2. Gotowość danej części robót do odbioru zgłasza Wykonawca wpisem do Dziennika Budowy i jednoczesnym powiadomieniem Inżyniera/Inspektora Nadzoru. Odbiór będzie przeprowadzony niezwłocznie, nie później jednak niż w ciągu 3 dni od daty zgłoszenia wpisem do Dziennika Budowy i powiadomienia o tym fakcie Inżyniera/Inspektora Nadzoru.

8.2.3. Jakość i ilość robót ulegających zakryciu ocenia Inżynier/Inspektor Nadzoru na podstawie dokumentów zawierających komplet wyników badań laboratoryjnych i w oparciu o przeprowadzone pomiary.

### 8.3. Odbiór częściowy

8.3.1. Odbiór częściowy polega na ocenie ilości i jakości wykonanych części robót. Odbioru częściowego robót dokonuje się wg zasad jak przy odbiorze ostatecznym robót. Odbioru robót dokonuje Inżynier/Inspektor Nadzoru.

#### **8.4. Odbiór ostateczny**

- 8.4.1. Roboty objęte niniejszymi WWIORB podlegają odbiorowi na zasadzie robót zanikających i ulegających zakryciu, który jest dokonywany na podstawie wyników pomiarów, badań i oceny wizualnej.
- 8.4.2. Do odbioru Wykonawca przedstawia wszystkie dokumenty z bieżącej kontroli jakości robót oraz Dokumentację Projektową z naniesionymi zmianami i uzupełnieniami dokonanymi w trakcie robót (dokumentację powykonawczą).
- 8.4.3. Podstawą odbioru ostatecznego jest pisemne stwierdzenie przez Inspektora Nadzoru w Dzienniku Budowy zakończenia wszystkich robót związanych z niniejszymi WWIORB, a także spełnienie wymagań określonych w dokumentacji projektowej i niniejszych Warunków Wykonania.
- 8.5. Zasady postępowania z wadliwie wykonanymi robotami
- 8.5.1. Jeżeli wystąpią wyniki negatywne dla materiałów i robót (nie spełniające wymagań określonych w STWiORB i opracowanych na ich podstawie STWiORB), to Inżynier/Inspektor Nadzoru/Zamawiający wydaje Wykonawcy polecenie przedstawienia programu naprawczego, chyba że na wniosek jednej ze stron kontraktu zostaną wykonane badania lub pomiary arbitrażowe (zgodnie z pkt. 6.1.5 niniejszego STWiORB), a ich wyniki będą pozytywne. Wykonawca w programie tym jest zobowiązany dokonać oceny wpływu na trwałość, przedstawić sposób naprawienia wady lub wnioskować o zredukowanie ceny kontraktowej.
- 8.5.2. Na zastosowanie programu naprawczego wyraża zgodę Inżynier/Inspektor Nadzoru/Zamawiający.
- 8.5.3. W przypadku braku zgody Inżyniera/Inspektora Nadzoru/Zamawiającego na zastosowanie programu naprawczego wszystkie materiały i roboty nie spełniające wymagań podanych w odpowiednich punktach STWiORB zostaną odrzucone. Wykonawca wymieni materiały na właściwe i wykona prawidłowo roboty na własny koszt.
- 8.5.4. Jeżeli wymiana materiałów niespełniających wymagań lub wadliwie wykonane roboty spowodują szkodę w innych, prawidłowo wykonanych robotach, to również te roboty powinny być ponownie wykonane przez Wykonawcę na jego koszt.

### **9. PODSTAWA PŁATNOŚCI**

#### **9.1. Ogólne ustalenia dotyczące podstawy płatności**

- 9.1.1. Ogólne ustalenia dotyczące podstawy płatności podano w STWiORB D-M 00.00.00 „Wymagania Ogólne” punkt 9.

#### **9.2. Cena jednostki obmiarowej**

- 9.2.1. Zakres czynności objętych ceną jednostkową podano w STWiORB D-02.01.01 „Wykonanie wykopów” oraz STWiORB D-02.03.01 „Wykonanie nasypów” punkt 9.

### **10. PRZEPISY ZWIĄZANE**

#### **10.1. Normy**

<b>L.p.</b>	<b>Nr normy</b>	<b>Tytuł normy</b>
1	PN-EN ISO 14688-1	Badania geotechniczne. Oznaczanie i klasyfikowanie gruntów. Część 1: Oznaczanie i opis.
2	PN-EN ISO 14688-2	Badania geotechniczne. Oznaczanie i klasyfikowanie gruntów. Część 2: Zasady klasyfikowania.
3	PN-EN ISO 14689-2	Rozpoznanie i badania geotechniczne. Oznaczenie opis i klasyfikacja skał.

4	PN-EN ISO 17892-1	Rozpoznanie i badania geotechniczne. Badania laboratoryjne gruntów. Część 1: Oznaczanie wilgotności naturalnej.
5	PN-EN ISO 17892-4	Rozpoznanie i badania geotechniczne. Badania laboratoryjne gruntów. Część 4: Badanie uziarnienia gruntów.
6	PN-EN ISO 17892-1	Rozpoznanie i badania geotechniczne. Badania laboratoryjne gruntów. Część 11: Badanie filtracji przy stałym i zmiennym gradiencie hydraulicznym.
7	PN-EN ISO 17892-12	Rozpoznanie i badania geotechniczne. Badania laboratoryjne gruntów. Część 12: Oznaczanie granic Atterberga.
8	PN-B-04481:1988	Grunty budowlane. Badania próbek gruntów
9	BN-77/8931-12	Oznaczenie wskaźnika zagęszczenia gruntu
10	PN-S-02205:1998	Drogi samochodowe. Roboty ziemne. Wymagania i badania.
11	BN-64/8931-01	Drogi samochodowe. Oznaczenie wskaźnika piaskowego
12	PN-60/B-04493	Oznaczenie kapilarności biernej.
13	PN-55/B04492	Grunty budowlane. Badania właściwości fizycznych. Oznaczenie wskaźnika wodoprzepuszczalności.
14	PN-EN-13285	Mieszanki niezwiązane. Wymagania.
15	PN-EN 933-1	Badania geometrycznych właściwości kruszyw. Część 1: Oznaczanie składu ziarnowego. Metoda przesiewania.
16	PN-EN 933-8	Badania geometrycznych właściwości kruszyw. Część 8: Ocena zawartości drobnych cząstek. Badanie wskaźnika piaskowego.
17	PN-EN 1097-5	Badanie mechanicznych i fizycznych właściwości kruszyw. Część 5: Oznaczenie zawartości wody przez suszenie w suszarce z wentylacją.
18	PN-EN 13286-2	Mieszanki niezwiązane i związane hydraulicznie. Część 2: Metody badań laboratoryjnych gęstości na sucho i zawartości wody. Zagęszczanie metodą Proctora.
19	PN-EN 13286-47	Mieszanki niezwiązane i związane hydraulicznie. Część 47: Metoda badania do określenia kalifornijskiego wskaźnika nośności, natychmiastowego wskaźnika nośności i pęcznienia liniowego
20	PN-EN-14227-10	Mieszanki związane spoiwem hydraulicznym. Specyfikacja. Część 10. Grunty stabilizowane cementem.
21	PN-EN-14227-11	Mieszanki związane spoiwem hydraulicznym. Specyfikacja. Część 11. Grunty stabilizowane wapnem
22	PN-EN-14227-12	Mieszanki związane spoiwem hydraulicznym. Specyfikacja. Część 12. Grunty stabilizowane żużlem
23	PN-EN-14227-13	Mieszanki związane spoiwem hydraulicznym. Specyfikacja. Część 13. Grunty stabilizowane hydraulicznym spoiwem drogowym.
24	PN-EN-14227-14	Mieszanki związane spoiwem hydraulicznym. Specyfikacja. Część 14. Grunty stabilizowane popiołami lotnymi

25	PN-EN ISO 10318-1	Geosyntetyki. Część 1: Terminy i definicje.
26	PN-EN ISO 13251	Geotekstyli i wyroby pokrewne. Właściwości wymagane w odniesieniu do wyrobów stosowanych w robotach ziemnych, fundamentowaniu i konstrukcjach oporowych.
27	PN-EN 1997-1	Eurokod 7. Projektowanie geotechniczne . Część 1: Zasady ogólne.
28	PN-EN 1997-2	Eurokod 7. Projektowanie geotechniczne . Część 2: Rozpoznanie i badanie podłoża gruntowego.
29	PN-EN 1744-1	Badania chemicznych właściwości kruszyw .Analiza chemiczna

## 10.2. Inne dokumenty

L.p.	Tytuł
1	ZTV E-StB Zusätzliche Technische Vertragsbedingungen und Richtlinien für Erdarbeiten im Straßenbau. Wydanie 2017.
2	Wytyczne wykonywania badań podłoża gruntowego na potrzeby budownictwa drogowego. Załącznik do zarządzenia nr 22 Generalnego Dyrektora Dróg Krajowych i Autostrad z dnia 27.06.2019 r.,
3	Instrukcja badań podłoża gruntowego budowli drogowych i mostowych, IBDiM, Warszawa, 1998.
4	Wytyczne wzmocnienia podłoża gruntowego w budownictwie drogowym, IBDiM, Warszawa 2002.
5	Katalog typowych konstrukcji nawierzchni sztywnych. Załącznik do zarządzenia Nr 30 Generalnego Dyrektora Dróg Krajowych i Autostrad z dnia 16.06.2014 r.
6	Katalog typowych konstrukcji nawierzchni podatnych i półsztywnych. Załącznik do zarządzenia Nr 31 Generalnego Dyrektora Dróg Krajowych i Autostrad z dnia 16.06.2014 r.
7	Rozporządzenie Ministra Transportu, Budownictwa i Gospodarki Morskiej z dnia 25 kwietnia 2012 r. w sprawie ustalania geotechnicznych warunków posadawiania obiektów budowlanych.

## ZAŁĄCZNIK 1

## Z1.A. Wymagany wskaźnik zagęszczania w nasypach i w wykopach.

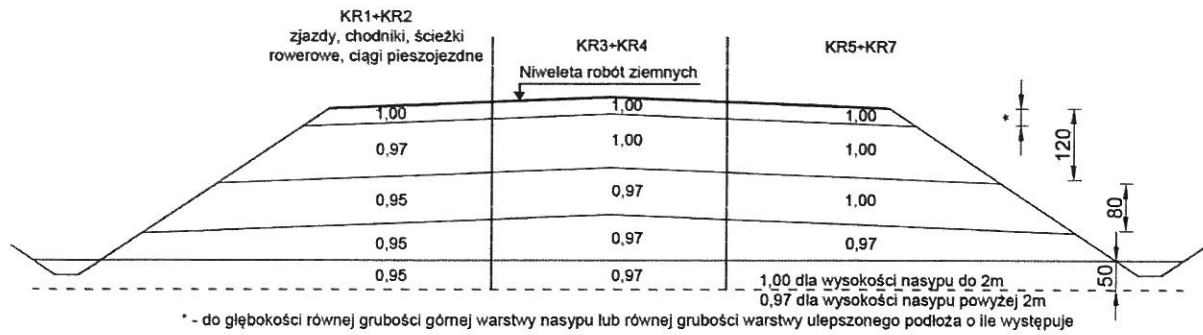

Rysunek Z1.1. Nasyp

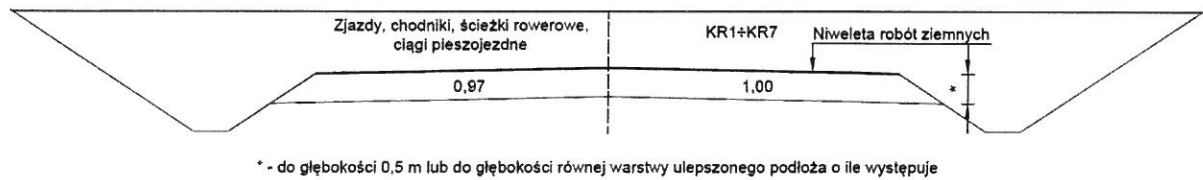

Rysunek Z1.2. Wykop i miejsca zerowe robót ziemnych

**Z1.B. Nośność**

1. Podane schematy uwzględniają typowe rozwiązania występujące w KTKNPiP oraz w KTKNS.
2. W przypadku rozwiązań indywidualnych wymagania dla nośności należy określić w Dokumentacji Technicznej.
3. Oznaczenia:

- GWN                      górna warstwa nasypu,
- UPG                      ulepszone podłoże gruntowe,
- H(GWN) grubość górnej warstwy nasypu,
- H(UPG)                    grubość warstwy ulepszonego podłoża gruntowego.

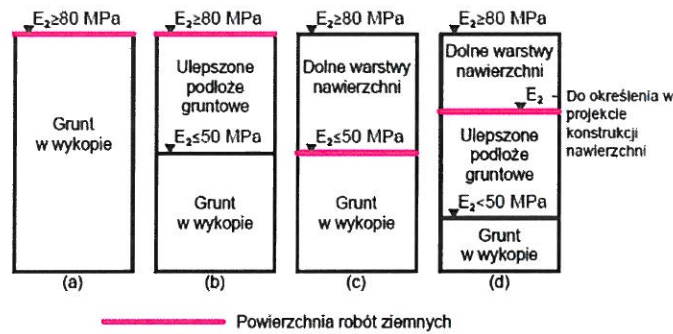

**Rysunek Z1.3. Nośność dla wykopów dla kategorii ruchu KR1-KR2**

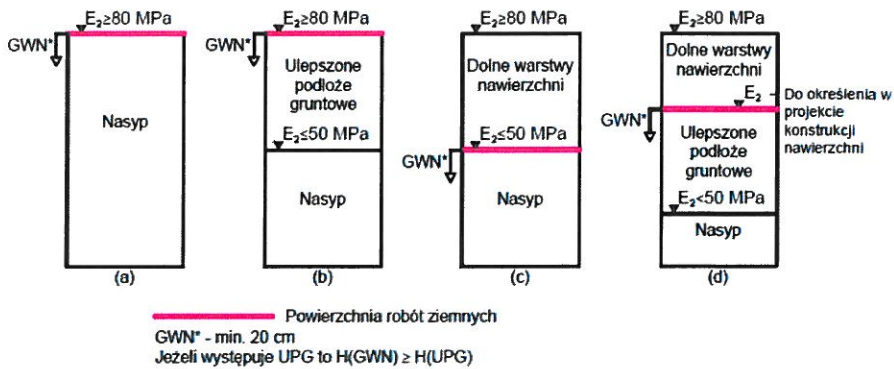

**Rysunek Z1.4. Nośność dla nasypów dla kategorii ruchu KR1-KR2**

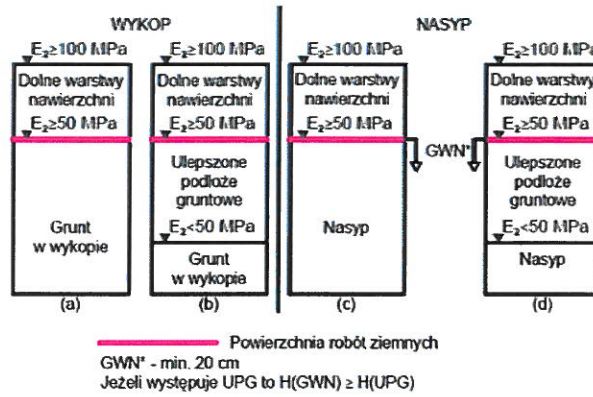

Rysunek Z1.5. Nośność dla wykopów i nasypów dla kategorii ruchu KR3-KR4

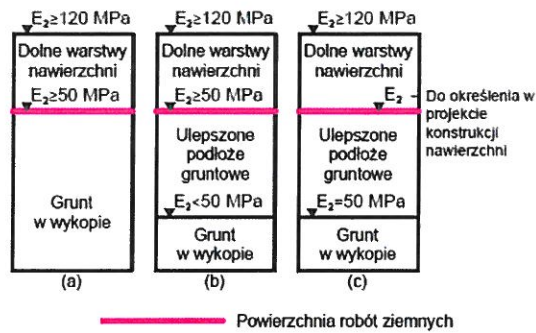

Rysunek Z1.6. Nośność dla wykopów dla kategorii ruchu KR5-KR7

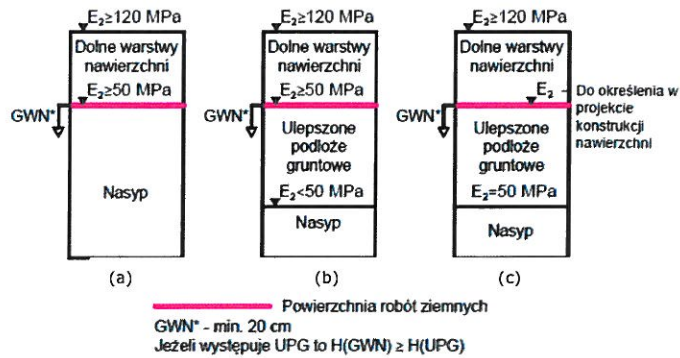

Rysunek Z1.7. Nośność dla nasypów dla kategorii ruchu KR5-KR7

## ZAŁĄCZNIK 2

### METODY WYKONANIA BADAŃ KONTROLNYCH W ROBOTACH ZIEMNYCH

- Z2.A OZNACZANIE WILGOTNOŚCI OPTYMALNEJ I MAKSYMALNEJ GĘSTOŚCI OBJĘTOŚCIOWEJ SZKIELETU (BADANIE PROCTORA)
- Z2.B OZNACZANIE WSKAŹNIKA ZAGĘSZCZENIA
- Z2.C OZNACZANIE MODUŁU ODKSZTAŁCENIA PODŁOŻA PRZEZ OBCIĄŻENIE PŁYTĄ (POD OBCIĄŻENIEM STATYCZNYM)
- Z2.D OZNACZANIE MODUŁU ODKSZTAŁCENIA PODŁOŻA POD OBCIĄŻENIEM DYNAMICZNYM LEKKĄ PŁYTĄ LPD
- Z2.E OZNACZANIE WSKAŹNIKA NOŚNOŚCI CBR I PĘCZNIENIA LINIOWEGO
- Z2.F OZNACZANIE WSKAŹNIKA PIASKOWEGO
- Z2.G OZNACZANIE WILGOTNOŚCI
- Z2.H OZNACZANIE UZIARNIENIA
- Z2.I OZNACZANIE GRANICY PLASTYCZNOŚCI  $w_p$  I GRANICY PŁYNNOSCI  $w_L$
- Z2.J OZNACZANIE WSPÓŁCZYNNIKA WODOPRZEPUSZCZALNOŚCI  $k$
- Z2.K OZNACZANIE ZAWARTOŚCI SUBSTANCJI ORGANICZNYCH
- Z2.L POŚREDNIE OZNACZANIE WSKAŹNIKA ZAGĘSZCZENIA NA PODSTAWIE STOPNIA ZAGĘSZCZENIA OKREŚLONEGO W BADANIU SONDĄ DYNAMICZNĄ

#### UWAGA:

Uwzględniając zróżnicowanie gruntów i materiałów, które mogą być zastosowane w robotach ziemnych kontrola właściwości może być oparta o zastosowanie metod badań określonych w odniesieniu do gruntów, kruszyw lub do mieszanek. Metoda badania określonej właściwości konkretnego gruntu/materiału zostanie wybrana na podstawie Załącznika 2 i przedstawiona przez Wykonawcę do akceptacji Inżyniera/Inspektora nadzoru.

Dopuszcza się stosowanie innych metod kontroli niż wskazane w niniejszych STWiORB pod warunkiem spełnienia warunków określonych w punkcie 6.1.3. niniejszych STWiORB.



## **Z2.A OZNACZANIE WILGOTNOŚCI OPTYMALNEJ I MAKSYMALNEJ GĘSTOŚCI OBJĘTOŚCIOWEJ SZKIELETU (BADANIE PROCTORA)**

Procedura badania wilgotności optymalnej i maksymalnej gęstości objętościowej szkieletu gruntów zawarta jest w normie PN-B-04481:1988 w punkcie 8.

Procedura badania wilgotności optymalnej i maksymalnej gęstości objętości szkieletu mieszanek kruszyw zawarta jest w normie PN-EN 13286-2.

W oznaczeniu wilgotności optymalnej i maksymalnej gęstości objętościowej szkieletu gruntów i mieszanek kruszyw oraz wartości wskaźnika zagęszczenia  $I_s$  należy stosować badanie Proctora i energię zagęszczania dobraną odpowiednio do stosowanej metody badawczej.

## **Z2.B OZNACZANIE WSKAŹNIKA ZAGĘSZCZENIA**

Procedura oznaczania wskaźnika zagęszczenia  $I_s$  zawarta jest w normie BN-77/8931-12. Maksymalną gęstość objętościową szkieletu należy określić według procedury wskazanej w załączniku Z2.A.

## **Z2.C OZNACZANIE MODUŁU ODKSZTAŁCENIA PODŁOŻA PRZEZ OBCIĄŻENIE PŁYTĄ (POD OBCIĄŻENIEM STATYCZNYM)**

Procedura oznaczania modułu odkształcenia podłoża z zastosowaniem płyty obciążonej statycznie zawarta jest w załączniku B do normy PN-S-02205:1988.

Oznaczenie modułu odkształcenia odnosi się do nośności warstwy w chwili przeprowadzenia badania. Wartość modułu można uznać za miarodajną w odniesieniu do kryteriów określonych w STWiORB, jeżeli wilgotność gruntu/materiału warstwy w czasie badania nie jest wyższa od wilgotności jaką miał on w czasie zagęszczania oraz jest od niej niższa nie więcej niż o 2%. W przypadku badania warstwy o wilgotności poza wymienionym przedziałem należy wprowadzić odpowiednie współczynniki korygujące wartość modułu.

## **Z2.D OZNACZANIE MODUŁU ODKSZTAŁCENIA PODŁOŻA POD OBCIĄŻENIEM DYNAMICZNYM LEKKĄ PŁYTĄ (LPD).**

Badanie Lekką Płytą Dynamiczną (LPD) można stosować wyłącznie w kontroli warstw wykonanych z gruntów i materiałów niespoistych. Należy stosować płytę o średnicy 30 cm. Stosowanie płyty o innej średnicy jest możliwe pod warunkiem spełnienia warunków określonych w punkcie 6.1.3. niniejszych STWiORB.

Głębokość oddziaływania LPD jest równa średnicy płyty. Oznacza to, że w przypadku stosowania płyty o średnicy 30 cm nie należy poddawać badaniu warstw grubszych niż 30 cm. W przypadku badania warstw cieńszych niż średnica płyty należy wykluczyć możliwość wpływu warstwy leżącej niżej na wynik oznaczenia.

Oznaczenie modułu odkształcenia odnosi się do nośności warstwy w chwili przeprowadzenia badania. Wartość modułu można uznać za miarodajną w odniesieniu do kryteriów określonych w STWiORB, jeżeli wilgotność gruntu/materiału warstwy w czasie badania nie jest wyższa od wilgotności jaką miał on w czasie zagęszczania oraz jest od niej niższa nie więcej niż o 2%. W przypadku badania warstwy o wilgotności poza wymienionym przedziałem należy wprowadzić odpowiednie współczynniki korygujące wartość modułu.

Stosowane urządzenie musi mieć ważny dokument certyfikacji. Uwzględniając zróżnicowanie konstrukcyjne urządzeń pomiarowych, określanych jako Lekka Płyta Dynamiczna (LPD) w kontroli warstwy należy stosować jeden typ urządzenia. Należy ściśle przestrzegać procedury oznaczania modułu odkształcenia podłoża pod obciążeniem dynamicznym, określonej przez producenta w instrukcji stosowania urządzenia.

Badanie LPD może być wykorzystane jako pośrednia metoda oceny zagęszczenia i/lub nośności warstwy na

podstawie zaakceptowanych przez Inżyniera/Inspektora nadzoru korelacji wartości dynamicznego modułu odkształcenia  $E_{vd}$  z wartościami wskaźnika zagęszczenia  $I_s$  i/lub wtórnego modułu odkształcenia  $E_2$

#### **Z2.E OZNACZANIE WSKAŹNIKA NOŚNOŚCI CBR I PĘCZNIENIA LINIOWEGO**

Procedura badania wskaźnika nośności CBR i pęcznienia liniowego gruntów zawarta jest w załączniku A do normy PN-S-02205:1988.

Procedura badania wskaźnika nośności CBR i pęcznienia liniowego mieszanek kruszyw zawarta jest w normie PN-EN 13286-47. Wilgotność materiału do uformowania próbek należy określić według zasady podanej w załączniku A do normy PN-S-02205:1988. W czasie pomiaru pęcznienia próbkę należy nasycać wodą przez 4 doby. Projektant określi jakie obciążenie zastosować na czas pęcznienia próbki.

#### **Z2.F OZNACZANIE WSKAŹNIKA PIASKOWEGO**

Procedura oznaczenia wskaźnika piaskowego gruntów WP zawarta jest w normie BN-64/8931-01.

Możliwe jest zastosowanie do gruntów badania wskaźnika piaskowego  $SE_4$  według normy PN-EN 933-8, odnoszącej się do kruszyw, pod warunkiem określenia kryterium oceny wyniku oznaczenia dla nowej normy.

Procedura oznaczenia wskaźnika piaskowego kruszyw (mieszanek kruszyw) zawarta jest w normie PN-EN 933-8. Należy stosować badanie wskaźnika piaskowego  $SE_4$ .

#### **Z2.G OZNACZANIE WILGOTNOŚCI**

Procedura oznaczenia wilgotności gruntów zawarta jest w normie PN-B-04481:1988 lub w PN-EN ISO 17892-1. Procedura oznaczenia wilgotności mieszanek kruszyw zawarta jest w normie PN-EN 1097-5.

#### **Z2.H OZNACZANIE UZIARNIENIA**

Procedura oznaczenia uziarnienia gruntów zawarta jest w normie PN-88/B-04481 lub w PN-EN ISO 17892-4. Procedura oznaczenia uziarnienia mieszanek kruszyw zawarta jest w normie PN-EN 933-1.

#### **Z2.I OZNACZANIE GRANICY PLASTYCZNOŚCI $W_p$ I GRANICY PŁYNNOSCI $W_L$ .**

Procedura oznaczenia granicy plastyczności  $W_p$  i granicy płynności  $W_L$  (granice Atterberga) gruntów drobnoziarnistych (spoiстых) jest określona w normie PN-B-04481:1988 lub w PN-EN ISO 17892-12.

Na podstawie wartości granicy plastyczności  $W_p$  i granicy płynności  $W_L$  określa się wskaźnik plastyczności  $I_p = W_L - W_p$ , charakteryzujący plastyczność (spoiistość) gruntu.

#### **Z2.J OZNACZANIE WSPÓŁCZYNNIKA FILTRACJI $k$**

W przypadku stosowania kryteriów odnoszących się do wartości współczynnika filtracji  $k$ , określonych według metody zawartej w normie PN-55/B-04492, należy stosować procedurę badania próbek i oznaczenia współczynnika filtracji  $k$ , określoną w tej normie.

Dopuszcza się pośrednią metodę oceny właściwości filtracyjnych gruntów gruboziarnistych (wg klasyfikacji PN-EN ISO 14688-2) na podstawie obliczenia współczynnika filtracji  $k$  z zastosowaniem wzoru amerykańskiego USBSC:

$$k = 0,0036 \times d_{20}^{2,3}$$

gdzie:

$k$  współczynnik filtracji [m/s]

$d_{20}$  średnica zastępcza [mm], odpowiadająca zawartości 20% ziaren na krzywej uziarnienia gruntu.

Stosowanie w badaniu próbek gruntów procedury oznaczenia współczynnika filtracji  $k$ , zawartej w normie PN-EN ISO 17892-11 wymaga stosowania wymagań określonych w odniesieniu do tej metody badania. Możliwe jest zweryfikowanie lub potwierdzenia kryterium oceny określonego na podstawie badania według normy PN-55/B-04492.

## Z2.K OZNACZANIE ZAWARTOŚCI SUBSTANCJI ORGANICZNYCH

Procedura oznaczenia zawartości substancji organicznych zawarta jest w normie PN-B-04481:1988 lub w normie PN-EN 1744-1. Metodą referencyjną jest procedura zawarta w normie PN-B-04481:1988

## Z2.L POŚREDNIE OZNACZANIE WSKAŹNIKA ZAGĘSZCZENIA NA PODSTAWIE STOPNIA ZAGĘSZCZENIA OKREŚLONEGO W BADANIU SONDĄ DYNAMICZNĄ

Do dodatkowej kontroli zagęszczenia nasypów wykonanych z gruntów niespoistych można stosować sondy dynamiczne. Procedura wykonywania badania sondą dynamiczną zawarta jest w normie PN-B-04452. Orientacyjną wartość wskaźnika zagęszczenia  $I_s$  można określić na podstawie zależności korelacyjnej:

$$I_s = \frac{0,818}{0,958 - 0,174 I_D}$$

gdzie:

$I_D$  stopień zagęszczenia gruntów niespoistych wyznaczony w oparciu o liczbę uderzeń młota ( $N_K$ ) potrzebną do zagłębienia końcówki o 0,1 m (sondy DPL, DPM), 0,2 m (DPSH) na podstawie wzorów:

DPL	$I_D = 0,071 + 0,429 \lg N_K$
DPM	$I_D = 0,176 + 0,431 \lg N_K$
DPH	$I_D = 0,271 + 0,441 \lg N_K$
DPSH	$I_D = 0,196 + 0,441 \lg N_K$

Wyniki sondowania należy interpretować dopiero poniżej głębokości krytycznej ( $t_c$ ) wynoszącej dla sondy DPL  $t_c=0,6$  m, dla sond DPM oraz DPH  $t_c=1,0$  m, dla sondy DPSH  $t_c=1,5$  m.



## D-02.01.01. WYKONANIE WYKOPÓW W GRUNTACH NIESKALISTYCH

### 1. WSTĘP

#### 1.1. Przedmiot STWiORB

Przedmiotem niniejszej Szczegółowej Specyfikacji Technicznej Wykonania i Odbioru Robót Budowlanych (STWiORB) są wymagania dotyczące wykonania i odbioru wykopów w gruntach nieskalistych w ramach realizacji „PRZEBUDOWA DROGI GMINNEJ POPRZEZ BUDOWĘ CHODNIKA NA DZIAŁCE EWIDENCYJNEJ NR 179 i 193/4 W M. ZGODA od km 0+746 do km 1+253

#### Zakres stosowania STWiORB

Szczegółowe Specyfikacje Techniczne Wykonania i Odbioru Robót Budowlanych (STWiORB) stanowią część Dokumentów Przetargowych i Kontraktowych i należy je stosować w zleceniu i wykonaniu Robót opisanych w podpunkcie 1.1. STWiORB D-M-00.00.00 "Wymagania ogólne".

#### 1.2. Zakres robót objętych STWiORB

Ustalenia zawarte w niniejszej specyfikacji dotyczą zasad prowadzenia robót ziemnych w czasie budowy lub modernizacji dróg i obejmują wykonanie wykopów w gruntach nieskalistych (kat. I-V) zgodnie z Dokumentacją Projektową.

#### 1.3. Nazwy i kody

Nazwy i kody robót objętych wspólnym słownikiem zamówień CPV są następujące:

Grupa robót: 45100000-8 Przygotowanie terenu pod budowę.

Klasa robót: 45110000-1 Roboty w zakresie burzenia i rozbiórki obiektów budowlanych, roboty ziemne.

Kategoria robót: 45111000-8 Roboty w zakresie burzenia, roboty ziemne.

#### 1.4. Określenia podstawowe

Określenia podstawowe zostały podane w STWiORB D-02.00.01. „Roboty ziemne. Wymagania ogólne”, punkt 1.6.

#### 1.5. Ogólne wymagania dotyczące robót

Ogólne wymagania dotyczące robót podano w STWiORB D-M 00.00.00 "Wymagania Ogólne".

## 2. MATERIAŁY

### 2.1. Ogólne wymagania dotyczące materiałów

2.1.1. Ogólne wymagania dotyczące materiałów podano w STWiORB D-02.00.01 „Roboty ziemne. Wymagania ogólne”, punkt 2".

### 2.2. Materiały wybuchowe

2.2.1. Jeżeli występuje odspajanie gruntów skalistych z zastosowaniem materiałów wybuchowych to wymagania w stosunku do nich powinny być określone w Dokumentacji Projektowej lub przez Inżyniera/Inspektora nadzoru. Materiały wybuchowe stosowane do prac strzałowych powinny spełniać wymagania jakościowe w zakresie niezbędnym do specyfiki prowadzonych robót.

## 3. SPRZĘT

### 3.1. Ogólne wymagania dotyczące sprzętu

3.1.1. Ogólne wymagania dotyczące sprzętu podano w STWiORB D-02.00.01 „Roboty ziemne. Wymagania ogólne”, punkt 3".

#### 4. TRANSPORT

##### 4.1. Ogólne wymagania dotyczące transportu

- 4.1.1. Ogólne wymagania dotyczące transportu podano w STWiORB D-M 00.00.00, Wymagania ogólne" punkt 4 oraz w STWiORB D-02.00.01 „Roboty ziemne. Wymagania ogólne” punkt 4.

#### 5. WYKONANIE ROBÓT

##### 5.1. Ogólne zasady wykonania robót

- 5.1.1. Ogólne zasady prowadzenia robót ziemnych podano w STWiORB D-02.00.01 „Roboty ziemne. Wymagania ogólne”, punkt 5.

##### 5.2. Zasady prowadzenia robót w wykopie

- 5.2.1. Przed rozpoczęciem robót w wykopie należy określić rodzaj i stan gruntu, skały lub materiału, który będzie poddany odspojeniu. Rozpoznanie jest konieczne do oceny przydatności gruntu, skały lub materiału do budowy nasypów oraz wyboru właściwej metody prowadzenia robót oraz sprzętu. Roboty należy prowadzić w planowy i usystematyzowany sposób, tak aby grunty, skały i materiały przeznaczone do wbudowania w nasyp nie utraciły przydatności.
- 5.2.2. Wykonawca powinien wykonywać wykopy w taki sposób, aby grunty, skały i materiały o różnym stopniu przydatności do budowy nasypów były odspajane oddzielnie, w sposób uniemożliwiający ich wymieszanie. Odstępstwo od powyższego wymagania jest możliwe jedynie za zgodą Inżyniera/Inspektora nadzoru. Łączne odspajanie gruntów, skał lub materiałów o zróżnicowanych właściwościach jest dopuszczalne jeżeli ich wymieszanie nie spowoduje pogorszenia przydatności lub gdy wskutek celowego wymieszania nastąpi poprawa ich właściwości.
- 5.2.3. Robót w wykopie nie należy rozpoczynać zanim powierzchnia terenu, na której będzie wznoszony nasyp, miejsce odkładu lub miejsce czasowego składowania odspojonego gruntu, skały lub materiału nie zostanie przygotowane i zaakceptowane. Odspojone grunty, skały lub materiały przydatne do wykonania nasypów powinny być bez zbędnej zwłoki wbudowane w nasyp lub przewiezione na odkład. Odspojonego gruntu, skały lub materiału nie można przewozić jeżeli w miejscu wbudowania nie zapewniono odpowiedniego sprzętu do układania i zagęszczania warstw nasypu lub odkładu. O ile Inżynier/Inspektor nadzoru dopuści czasowe składowanie odspojonych gruntów, skał lub materiałów należy je odpowiednio zabezpieczyć przed nadmiernym zawilgoceniem.
- 5.2.4. Sposób wykonania skarp wykopu powinien gwarantować ich stateczność w całym okresie prowadzenia robót oraz użytkowania, a naprawa uszkodzeń, wynikających z nieprawidłowego ukształtowania skarp wykopu, ich podcięcia lub innych odstępstw od Dokumentacji Projektowej obciąża Wykonawcę. Wysokość i pochylenie skarpy wykopu w czasie robót muszą uwzględniać stan gruntu, skały lub materiału i ich rzeczywiste właściwości w czasie prowadzenia robót.
- 5.2.5. Założone w Projekcie Geotechnicznym, o ile występuje, lub w Dokumentacji Projektowej zabezpieczenie powierzchni skarp wykopu należy wykonać najszybciej jak jest to możliwe. Naprawa uszkodzeń powierzchni skarp, wynikająca z braku ich prawidłowego zabezpieczenia obciąża Wykonawcę
- 5.2.6. Strome skarpy powstałe w czasie odspajania koparką gruntu lub innego materiału nie powinny być pozostawione na dłuższy okres czasu. Jeżeli proces wykonywania wykopu nie jest ciągły, strome skarpy muszą być doprowadzone do bezpiecznego pochylenia do czasu wznowienia robót. Wysokość stromych skarp ukształtowanych w wyniku pracy koparek nie powinna być większa niż 5 metrów. Skarpy takie muszą być zabezpieczone od góry tymczasowym ogrodzeniem lub pryzmą gruntu.
- 5.2.7. Wykonawca nie powinien dopuścić do odspojenia gruntu poza pasem wynikającym z Dokumentacji Projektowej ani na głębokość większą niż określono w Dokumentacji Projektowej. Jeżeli zaistnieje taka sytuacja należy odtworzyć zbędnie usunięte strefy

z materiału o nie gorszych właściwościach niż materiał rodzimy, który został odspojony. W razie potrzeby należy ocenić wpływ nadmiernego odspojenia gruntu na stateczność budowli ziemnej.

- 5.2.8. Jeżeli grunt jest zamrożony można go odspajać tylko do głębokości 0,5 m powyżej projektowanych rzędnych górnej powierzchni podłoża gruntowego nawierzchni.
- 5.2.9. Odspojony grunt przydatny do budowy nasypu, którego czasowa nieprzydatność wynika jedynie z zamrożenia, należy pozostawić do czasu rozmarznięcia i osuszenia, a następnie wbudować w nasyp.
- 5.2.10. O ile w Dokumentacji Projektowej nie określono inaczej, wykonywanie wykopów można wstrzymać na dowolnym etapie, pod warunkiem zachowania minimum 0,3 m grubości warstwy gruntu powyżej rzędnych spodu konstrukcji nawierzchni.
- 5.2.11. Ostateczne ukształtowanie niwelety robót ziemnych w wykopie powinno być wykonane w takim okresie, aby po zakończeniu prac można było przystąpić bezzwłocznie do wykonania pierwszej warstwy nawierzchni.
- 5.2.12. Wykonawca ma obowiązek zachować szczególną ostrożność w czasie odspajania gruntów w sąsiedztwie obiektów takich jak konstrukcje, budynki lub ogrodzenia.
- 5.2.13. Jeżeli w trakcie wykonywania robót ziemnych zostaną stwierdzone urządzenia podziemne (kable, rurociągi itp.), nie wykazane w Dokumentacji Projektowej wówczas roboty należy przerwać i powiadomić o tym fakcie Inżyniera/Inspektora nadzoru.
- 5.2.14. W przypadku występowania zinwentaryzowanych urządzeń podziemnych oraz na tych powierzchniach, gdzie zgodnie z Dokumentacją Projektową wymagana jest nienaruszona struktura gruntu podłoża, wykopy należy wykonać lub ostatecznie ukształtować ich powierzchnię sposobem ręcznym. Urobek z wykopów wykonywanych ręcznie należy odkładać na powierzchni terenu w bezpiecznej odległości od krawędzi wykopu, nie zagrażającej stateczności wykopu oraz zapewniającej, że wydobyty grunt nie zsyple się ponownie do wykopu. Wydobyty grunt powinien stanowić zabezpieczenie przed możliwym wpływem wody opadowej do wykopu.
- 5.2.15. Jeżeli wykop ma być wykonany w gruncie skalistym wówczas Wykonawca oceni stopień trudności prowadzenia robót i dobierze odpowiedni sposób odspojenia skały. Zasady mechanicznego odspajania gruntów skalistych określono w punkcie 5.3. a zasady obowiązujące podczas odspajania gruntów skalistych za pomocą materiałów wybuchowych – w punkcie 5.4. niniejszych STWiORB.

### **5.3. Odspajanie mechaniczne gruntów skalistych**

- 5.3.1. Jeżeli stan i twardość skały pozwala na jej mechaniczne odspajanie, to można tę czynność przeprowadzić:
  - a. młotami mechanicznymi, które zagłębia się w grunt w celu rozsadzenia i rozłupania go,
  - b. zrywarkami, które rozluźniają grunt w czasie przejazdu z zagłębionymi w grunt zębami.
- 5.3.2. W przypadku odspajania mechanicznego należy przestrzegać, aby:
  - a. głębokość naruszenia i rozluźnienia gruntu skalistego nie wykraczała poza poziom niwelety robót ziemnych,
  - b. nie odbywał się ruch maszyn i środków transportowych po rozluźnionym gruncie skalistym,
  - c. rozdrobnienie gruntu skalistego umożliwiałoby użycie środków do załadowania lub przemieszczenia gruntu (koparek, ładowarek, spycharek, równiarek).

### **5.4. Odspajanie gruntów skalistych za pomocą materiałów wybuchowych**

- 5.4.1. Na prowadzenie robót z użyciem materiałów wybuchowych, Wykonawca uzyska zgodę właściwych instytucji, wynikającą z obowiązujących przepisów.

- 5.4.2. O zamiarze prowadzenia prac strzałowych Wykonawca powinien każdorazowo zawiadomić Inżyniera/Inspektora nadzoru i uzyskać na to jego zgodę.
- 5.4.3. Wykonawca będzie prowadził księgę kontroli materiałów wybuchowych, rejestrując przychody i rozchody tych materiałów. Odspajanie gruntów za pomocą materiałów wybuchowych może być prowadzone tylko pod bezpośrednim dozorem uprawnionego pracownika (strzałowego). Na terenie robót materiały wybuchowe mogą być przetrzymywane w podręcznych składach, nie dłużej niż określono w obowiązujących przepisach.
- 5.4.4. Przed przystąpieniem do prac strzałowych Wykonawca ma obowiązek określić i odpowiednio oznakować strefę zagrożenia. Wykonawca musi zadbać, poprzez podjęcie niezbędnych czynności zabezpieczających o to, aby prace strzałowe nie spowodowały zagrożenia dla zdrowia i życia ludzi, jak również uszkodzeń obiektów, urządzeń oraz środowiska naturalnego.
- 5.4.5. Otwory strzałowe, ich rozmieszczenie, średnice, kierunek i głębokość powinny być dostosowane do przebiegu uwarstwienia skały i jej szczelinowatości, w sposób zgodny z praktyką i zasadami prowadzenia prac strzałowych. W skale spękanej można umieszczać materiał wybuchowy bezpośrednio w szczelinach. Jeśli Wykonawca nie zamierza dokonać odstrzału bezpośrednio po wywierceniu otworu, to powinien otwór zabezpieczyć przed nawilgoceniem przez zamknięcie go korkiem.
- 5.4.6. Wielkości ładunków powinny być ustalone na podstawie praktyki lub obliczone z odpowiednich wzorów. Materiał wybuchowy można załadować do otworów po sprawdzeniu, że zostały należycie wykonane, oczyszczone i osuszone. Postępowanie w przypadku otworów trudnych do osuszenia zostanie określone indywidualnie i zatwierdzone przez Inżyniera/Inspektora nadzoru. Rozmieszczenie ładunków w otworze strzałowym, sposób założenia naboju udarowego ze spłonką, lontem, zapalnikiem i wykonania przybitki oraz odstrzelenia ładunków, powinny być dostosowane do postulowanego efektu strzelania i wykonane zgodnie z praktyką.
- 5.4.7. W robotach strzałowych, prowadzonych w sąsiedztwie dna wykopu i powierzchni skarp, rodzaj i miejsca założenia ładunków wybuchowych należy dobrać tak, aby nie osłabić masywu skały poniżej projektowanej linii skarp i dna wykopu.

## **5.5. Odwodnienie wykopów**

- 5.5.1. Podstawowe wymagania w zakresie odwodnienia pasa robót ziemnych podano w STWiORB D-02.00.01. „Roboty ziemne. Wymagania ogólne”, punkt 5.7.
- 5.5.2. Woda opadowa i gruntowa powinny być zebrane i odprowadzone, bez powodowania negatywnego wpływu na warunki wykonania wykopu, poprzez zastosowanie odpowiednich pochyleń, spadków, rowów i drenów.
- 5.5.3. Technologia wykonania wykopu musi umożliwiać jego prawidłowe odwodnienie w całym okresie trwania robót ziemnych. Wykonanie wykopów powinno postępować w kierunku podnoszenia się niwelety, aby umożliwić odpływ wód z wykopu.
- 5.5.4. W czasie robót ziemnych należy zachować odpowiedni spadek podłużny i nadać przekrojom poprzecznym spadki, umożliwiające szybki odpływ wód z wykopu. O ile w Dokumentacji Projektowej nie zawarto innego wymagania, spadek poprzeczny nie powinien być mniejszy niż 4% w przypadku gruntów spoistych i nie mniejszy niż 2% w przypadku gruntów niespoistych. Należy uwzględnić ewentualny wpływ kolejności i sposobu odspajania gruntów oraz terminów wykonywania innych robót na spełnienie wymagań dotyczących prawidłowego odwodnienia wykopu w czasie postępu robót ziemnych.
- 5.5.5. Źródła wody, odsłonięte przy wykonywaniu wykopów, należy ująć w rowy i/lub dreny. Wody opadowe i gruntowe należy odprowadzić rowami poza teren robót.



- 5.5.6. W przypadku nieprawidłowego odwodnienia wykonywanych robót ziemnych i pogorszenia nośności podłoża gruntowego nawierzchni Wykonawca na swój koszt doprowadzi podłoże do nośności określonej przez Projektanta w Dokumentacji Projektowej.
- 5.5.7. Szczególnej uwagi pod względem odwodnienia robót wymagają odcinki przejściowe między wykopami i nasypami.
- 5.5.8. Jeżeli jest konieczne wykonanie tymczasowych rowów odwadniających u podstawy skarpy wykopu to należy je wykonać tak, aby nie stanowiły zagrożenia stateczności skarpy. Wypełnienie takich rowów powinno nastąpić niezwłocznie, kiedy przestaną być potrzebne.
- 5.5.9. Ogólne wymagania dotyczące wykonywania rowów określono w STWiORB D-02.00.01 „Roboty ziemne. Wymagania ogólne”, punkt 5.8.
- 5.6. Wymagania dotyczące zagęszczenia i nośności podłoża gruntowego nawierzchni w wykopie i miejscach zerowych robót ziemnych**
- 5.6.1. Zagęszczanie podłoża gruntowego nawierzchni w wykopie i miejscach zerowych robót ziemnych należy przeprowadzić zgodnie z zasadami określonymi w STWiORB D-02.03.01. „Roboty ziemne. Wykonanie nasypów”.
- 5.6.2. Wartości wskaźnika zagęszczenia podłoża gruntowego nawierzchni w wykopie i w miejscach zerowych robót ziemnych powinny być nie mniejsze niż określono w Tabelicy 5.1. Wskaźnik zagęszczenia należy określić zgodnie z zasadami podanymi w STWiORB D-02.00.01. „Roboty ziemne. Wymagania ogólne”, p. 5.11.1.

Tabelica 5.1. Minimalne wartości wskaźnika zagęszczenia w podłożu gruntowym nawierzchni w wykopach i miejscach zerowych robót ziemnych

Strefa podłoża gruntowego poniżej spodu konstrukcji nawierzchni	Minimalna wartość wskaźnika zagęszczenia $I_s$	
	Kategoria ruchu	
	zjazdy, chodniki, ścieżki rowerowe, ciągi pieszojezdne,	KR1-KR7
do głębokości 0,5 m lub do głębokości równej grubości warstwy ulepszonego podłoża, o ile występuje	0,97	1,00

- 5.6.3. Jeżeli podłoże gruntowe nawierzchni (grunt rodzimy lub warstwa ulepszonego podłoża) w wykopach i miejscach zerowych nie spełnia wymagań w zakresie minimalnej wartości wskaźnika zagęszczenia, to przed ułożeniem pierwszej warstwy konstrukcji nawierzchni należy je dogęścić do wartości  $I_s$ , podanych w Tabelicy 5.1.
- 5.6.4. Jeżeli wartości wskaźnika zagęszczenia określone w tabelicy 5.1 nie mogą być osiągnięte, to należy określić przyczynę i podjąć środki w celu ulepszenia gruntu podłoża nawierzchni, umożliwiające uzyskanie wymaganych wartości wskaźnika zagęszczenia. Możliwe do zastosowania środki, o ile nie są określone w STWiORB, proponuje Wykonawca i przedstawia do akceptacji Inżyniera/Inspektora nadzoru.
- 5.6.5. Inżynier/Inspektor nadzoru może dopuścić kontrolę zagęszczenia po ułożeniu i zagęszczeniu wyżej leżącej warstwy. W takiej sytuacji wyżej leżąca warstwa zostanie w niezbędnym zakresie usunięta w celu określenia osiągniętego wskaźnika zagęszczenia  $I_s$  warstwy leżącej poniżej. Jeżeli wymagana wartość wskaźnika zagęszczenia zostanie osiągnięta, wówczas warstwa zostanie zaakceptowana. Jeżeli wartość wskaźnika zagęszczenia nie zostanie osiągnięta, wówczas ta warstwa oraz warstwa ułożona na niej, zostaną usunięte i ponownie wykonane na koszt Wykonawcy.

- 5.6.6. Dopuszcza się ocenę stanu zagęszczenia gruntu na podstawie wartości wskaźnika odkształcenia  $I_0$  według zasad i kryteriów określonych w STWiORB D-02.00.01 „Roboty ziemne. Wymagania ogólne” w punktach 5.11.3., 5.11.4. i 5.11.5.
- 5.6.7. Nośność podłoża gruntowego nawierzchni należy określić na podstawie oceny wartości wtórnego modułu odkształcenia  $E_2$  oznaczonego według zasad określonych w STWiORB D-02.00.01 „Roboty ziemne. Wymagania ogólne” w p. 5.12.3. Wymagana wartość  $E_2$ :
- Dla ruchu KR3-KR7, musi być określona przez Projektanta w Dokumentacji Projektowej, przy czym minimalna wartość  $E_2$  na górnej powierzchni podłoża gruntowego nawierzchni w wykopie wynosi 50 MPa. W Dokumentacji Projektowej może zostać określona wyższa wartość  $E_2$  jeżeli została ona przyjęta w projekcie konstrukcji nawierzchni.
  - Dla ruchu KR1 – KR2 minimalna wartość  $E_2$  na górnej powierzchni podłoża gruntowego nawierzchni musi być określona przez Projektanta w Dokumentacji Projektowej.
- 5.6.8. Jeżeli zaprojektowano wykonanie warstwy ulepszonego podłoża to przed wykonaniem ulepszenia należy określić nośność gruntu rodzimego. Wymagana wartość  $E_2$  gruntu rodzimego musi być określona przez Projektanta w Dokumentacji Projektowej. Stwierdzona wartość  $E_2$  nie może być mniejsza niż przyjęta w Dokumentacji Projektowej. Jeżeli stwierdzona wartość  $E_2$  będzie mniejsza od wymaganej, to Wykonawca proponuje do akceptacji Inżyniera/Inspektora nadzoru sposób uzyskania wymaganej nośności.
- 5.6.9. Jeżeli w Dokumentacji Projektowej użyto pojęcia „grupa nośności podłoża” w celu określenia nośności gruntu rodzimego, to wartości wtórnego modułu odkształcenia  $E_2$  na powierzchni gruntu rodzimego nie mogą być mniejsze niż podano w tabelicy 5.2

Tabela 5.2 .Minimalne wartości wtórnego modułu odkształcenia  $E_2$  na powierzchni gruntu rodzimego w zależności od grupy nośności podłoża G

Lp	Grupa nośności podłoża	Wartość $E_2$ [MPa]
1	$G_1$	80
2	$G_2$	50
3	$G_3$	35
4	$G_4$	25

- 5.6.10. Dopuszcza się ocenę nośności w sytuacjach opisanych w punktach 5.6.7. i 5.6.8. z zastosowaniem lekkiej płyty dynamicznej LPD na zasadach określonych w STWiORB D-02.00.01 „Roboty ziemne. Wymagania ogólne” w punktach 5.12.4. i 5.12.5.

## 5.7. Ruch budowlany

- 5.7.1. Nie należy dopuszczać ruchu budowlanego po dnie wykopu o ile grubość warstwy gruntu (nadkładu) powyżej niwelety robót ziemnych jest mniejsza niż 0,3 m.
- 5.7.2. Z chwilą przystąpienia do ostatecznego profilowania dna wykopu dopuszcza się po nim jedynie ruch maszyn wykonujących tę czynność budowlaną oraz maszyn niezbędnych do wykonania pierwszej warstwy nawierzchni. Za zgodą Inżyniera/ Inspektora nadzoru może odbywać się sporadyczny ruch innych pojazdów, o ile nie spowodują uszkodzeń powierzchni korpusu ziemnego.
- 5.7.3. Naprawa uszkodzeń powierzchni robót ziemnych, wynikających z niedotrzymania podanych powyżej warunków obciąża Wykonawcę robót ziemnych.

## 6. KONTROLA JAKOŚCI ROBÓT

### 6.1. Ogólne wymagania dotyczące kontroli jakości robót

6.1.1. Ogólne wymagania dotyczące kontroli jakości robót oraz zakres czynności koniecznych do wykonania przed przystąpieniem do wykonania wykopów podano w STWiORB D-02.00.01 „Roboty ziemne. Wymagania ogólne” punkt. 6.

## **6.2. Kontrola podczas wykonywania wykopów**

6.2.1. Kontrola podczas wykonywania wykopów polega na sprawdzeniu zgodności robót i wykonanej budowli ziemnej z wymaganiami określonymi w Dokumentacji Projektowej i STWiORB opracowanych na podstawie niniejszych STWiORB. W czasie kontroli robót w wykopach szczególną uwagę należy zwrócić na:

- a. sposób odspajania gruntów nie pogarszający ich właściwości,
- b. zapewnienie stateczności skarp,
- c. odwodnienie wykopów w czasie wykonywania robót i po ich zakończeniu,
- d. dokładność wykonania wykopów (usytuowanie i wykończenie),
- e. zagęszczenie górnej strefy korpusu w wykopie wg wymagań wskazanych w punkcie 5.6.
- f. bezpieczeństwo prowadzenia prac strażowych o ile wykop wykonywany był w gruntach skalistych.

6.2.2. W czasie realizacji robót Wykonawca ma obowiązek kontrolować przydatność gruntów, skał lub materiałów pozyskiwanych z wykopu do budowy nasypu, z uwzględnieniem wymagań określonych w STWiORB D-02.00.01 „Roboty ziemne. Wymagania ogólne”, punkt 2 oraz w Dokumentacji Projektowej.

## **6.3. Badania i pomiary do odbioru wykopów**

6.3.1. Badania do odbioru korpusu ziemnego należy wykonać według zasad i wymagań oraz z częstotliwością określoną w ST D-02.00.01 „Roboty ziemne. Wymagania ogólne”, punkt 6 i wymagań określonych w punkcie 5 niniejszych STWiORB.

## **7. OBMIAR ROBÓT**

### **7.1. Ogólne zasady obmiaru robót**

7.1.1. Ogólne zasady obmiaru robót podano w STWiORB D-M 00.00.00 "Wymagania Ogólne" punkt. 7

### **7.2. Jednostka obmiarowa**

7.2.1. Jednostką obmiarową jest metr sześcienny [m<sup>3</sup>] wykonanych wykopów.

## **8. ODBIÓR ROBÓT**

### **8.1. Ogólne zasady odbioru robót**

8.1.1. Ogólne zasady odbioru robót podano w STWiORB D-M 00.00.00 „Wymagania Ogólne” punkt 8.

8.1.2. Roboty ziemne uznaje się za wykonane zgodnie z Dokumentacją Projektową, STWiORB i wymaganiami Inżyniera/Inspektora Nadzoru, jeżeli wszystkie pomiary i badania wg pkt. 5 i 6 niniejszych WWIORB dały wyniki pozytywne.

8.1.3. Do odbioru ostatecznego uwzględniane są wyniki badań i pomiarów kontrolnych, badań i pomiarów kontrolnych dodatkowych oraz badań i pomiarów arbitrażowych do wyznaczonych odcinków częściowych.

### **8.2. Odbiór robót zanikających lub ulegających zakryciu**

8.2.1. Odbiór tych robót powinien być zgodny z wymaganiami punktu 8.2 WWIORB D-M- 00.00.00 "Wymagania Ogólne" oraz niniejszych WWIORB.

8.2.2. Gotowość danej części robót do odbioru zgłasza Wykonawca wpisem do Dziennika Budowy i jednoczesnym powiadomieniem Inżyniera/Inspektora Nadzoru. Odbiór będzie przeprowadzony niezwłocznie, nie później

jednak niż w ciągu 3 dni od daty zgłoszenia wpisem do Dziennika Budowy i powiadomienia o tym fakcie Inżyniera/Inspektora Nadzoru.

8.2.3. Jakość i ilość robót ulegających zakryciu ocenia Inżynier/Inspektor Nadzoru na podstawie dokumentów zawierających komplet wyników badań laboratoryjnych i w oparciu o przeprowadzone pomiary.

### **8.3. Odbiór częściowy**

8.3.1. Odbiór częściowy polega na ocenie ilości i jakości wykonanych części robót. Odbioru częściowego robót dokonuje się wg zasad jak przy odbiorze ostatecznym robót. Odbioru robót dokonuje Inżynier/Inspektor Nadzoru.

### **8.4. Odbiór ostateczny**

8.4.1. Roboty objęte niniejszymi WWIORB podlegają odbiorowi na zasadzie robót zanikających i ulegających zakryciu, który jest dokonywany na podstawie wyników pomiarów, badań i oceny wizualnej.

8.4.2. Do odbioru Wykonawca przedstawia wszystkie dokumenty z bieżącej kontroli jakości robót oraz Dokumentację Projektową z naniesionymi zmianami i uzupełnieniami dokonanymi w trakcie robót (dokumentację powykonawczą).

8.4.3. Podstawą odbioru ostatecznego jest pisemne stwierdzenie przez Inspektora Nadzoru w Dzienniku Budowy zakończenia wszystkich robót związanych z niniejszymi WWIORB, a także spełnienie wymagań określonych w dokumentacji projektowej i niniejszych Warunków Wykonania.

8.5. Zasady postępowania z wadliwie wykonanymi robotami

8.5.1. Jeżeli wystąpią wyniki negatywne dla materiałów i robót (nie spełniające wymagań określonych w STWiORB i opracowanych na ich podstawie STWiORB), to Inżynier/Inspektor Nadzoru/Zamawiający wydaje Wykonawcy polecenie przedstawienia programu naprawczego, chyba że na wniosek jednej ze stron kontraktu zostaną wykonane badania lub pomiary arbitrażowe (zgodnie z pkt. 6.1.5 niniejszego STWiORB), a ich wyniki będą pozytywne. Wykonawca w programie tym jest zobowiązany dokonać oceny wpływu na trwałość, przedstawić sposób naprawienia wady lub wnioskować o zredukowanie ceny kontraktowej.

8.5.2. Na zastosowanie programu naprawczego wyraża zgodę Inżynier/Inspektor Nadzoru/Zamawiający.

8.5.3. W przypadku braku zgody Inżyniera/Inspektora Nadzoru/Zamawiającego na zastosowanie programu naprawczego wszystkie materiały i roboty nie spełniające wymagań podanych w odpowiednich punktach STWiORB zostaną odrzucone. Wykonawca wymieni materiały na właściwe i wykona prawidłowo roboty na własny koszt.

8.5.4. Jeżeli wymiana materiałów niespełniających wymagań lub wadliwie wykonane roboty spowodują szkodę w innych, prawidłowo wykonanych robotach, to również te roboty powinny być ponownie wykonane przez Wykonawcę na jego koszt.

## **9. PODSTAWA PŁATNOŚCI**

### **9.1. Ogólne ustalenia dotyczące podstawy płatności**

9.1.1. Ogólne ustalenia dotyczące podstawy płatności podano w STWiORB D-02.00.01 „Roboty ziemne. Wymagania ogólne” punkt 9.

### **9.2. Cena jednostki obmiarowej**

9.2.1. Cena wykonania 1 m<sup>3</sup> wykopu w gruntach nieskalistych obejmuje:

- prace pomiarowe i roboty przygotowawcze,
- oznakowanie robót,
- wykonanie wykopu z transportem urobku na nasyp lub odkład, obejmujące: odspojenie, przemieszczenie, załadunek, przewiezienie i wyładunek,

- odwodnienie wykopu na czas jego wykonywania,
- utrzymywanie drożności rowów w trakcie inwestycji w zakresie funkcjonowania istniejącego układu odwodnienia,
- profilowanie dna wykopu, rowów, skarp według Dokumentacji Projektowej,
- osuszenie podłoża, jeżeli jest przewilgocone, oraz jego wzmocnienie, jeżeli jest konieczne;
- zagęszczenie powierzchni wykopu (doprowadzenie podłoża rodzinnego do określonych Dokumentacją Projektową wymagań),
- przeprowadzenie pomiarów i badań laboratoryjnych, wymaganych w STWiORB,
- koszty legalnego umiejscowienia odkładu,
- rozplantowanie urobku na odkładzie,
- wykonanie, utrzymanie a następnie rozebranie dróg dojazdowych i/lub technologicznych,
- przywrócenie do stanu pierwotnego istniejącego terenu,
- wszelkie inne czynności związane z prawidłowym wykonaniem robót zgodnie z wymaganiami niniejszych STWiORB.

#### 9.2.2. Cena wykonania 1 m<sup>3</sup> wykopu w gruntach skalistych obejmuje:

- prace pomiarowe i roboty przygotowawcze,
- oznakowanie robót,
- odspojenie skały przy użyciu materiałów wybuchowych lub przy użyciu sprzętu mechanicznego (pneumatycznego, elektrycznego, spalinowego),
- odwodnienie wykopu na czas jego wykonywania,
- utrzymywanie drożności rowów w trakcie inwestycji w zakresie funkcjonowania istniejącego układu odwodnienia,
- rozdrobnienie materiału,
- załadunek i odwiezienie urobku na odkład,
- koszty legalnego umiejscowienia odkładu,
- rozplantowanie urobku na odkładzie,
- profilowanie dna wykopu, rowów, skarp według Dokumentacji Projektowej,
- doprowadzenie podłoża rodzinnego do określonych Dokumentacją Projektową wymagań,
- przeprowadzenie pomiarów i badań laboratoryjnych wymaganych w STWiORB,
- wykonanie, utrzymanie a następnie rozebranie dróg dojazdowych i/lub technologicznych,
- rekultywację terenu,
- zapewnienie bezpieczeństwa prowadzonych robót.
- wszelkie inne czynności związane z prawidłowym wykonaniem robót zgodnie z wymaganiami niniejszych STWiORB.

#### 9.3. Sposób rozliczenia robót tymczasowych i prac towarzyszących

Cena wykonania robót określonych niniejszymi STWiORB obejmuje:

- roboty tymczasowe, które są potrzebne do wykonania robót podstawowych, ale nie są przekazywane Zamawiającemu i są usuwane po wykonaniu robót podstawowych,
- prace towarzyszące, które są niezbędne do wykonania robót podstawowych, niezaliczane do robót tymczasowych, jak geodezyjne wytyczenie robót itd.

**10. PRZEPISY ZWIĄZANE**

Przepisy związane podano w STWiORB D-02.00.01 „Roboty ziemne. Wymagania ogólne”, punkt 10.

## D - 02.03.01 WYKONANIE NASYPÓW

### 1. WSTĘP

#### 1.1. Przedmiot STWiORB

Przedmiotem niniejszej Szczegółowej Specyfikacji Technicznej Wykonania i Odbioru Robót Budowlanych (STWiORB) są wymagania dotyczące wykonania i odbioru nasypów w ramach realizacji zadania:

„PRZEBUDOWA DROGI GMINNEJ POPRZEZ BUDOWĘ CHODNIKA  
NA DZIAŁCE EWIDENCYJNEJ NR 179 i 193/4 W M. ZGODA  
od km 0+746 do km 1+253

#### Zakres stosowania STWiORB

Szczegółowe Specyfikacje Techniczne Wykonania i Odbioru Robót Budowlanych (STWiORB) stanowią część Dokumentów Przetargowych i Kontraktowych i należy je stosować w zleceniu i wykonaniu Robót opisanych w podpunkcie 1.1. STWiORB D-M-00.00.00 "Wymagania ogólne".

#### 1.2. Zakres robót objętych STWiORB

Ustalenia zawarte w niniejszej specyfikacji dotyczą zasad prowadzenia robót ziemnych w czasie budowy lub modernizacji dróg i obejmują wykonanie nasypów na warstwie odcinającej z geosyntetyków od gruntu rodzimego zgodnie z dokumentacją projektową - przekrojami poprzecznymi, przekrojem normalnym i tabelą robót ziemnych.

#### 1.3. Nazwy i kody

Nazwy i kody robót objętych wspólnym słownikiem zamówień CPV są następujące:

Grupa robót: 45100000-8 Przygotowanie terenu pod budowę.

Klasa robót: 45110000-1 Roboty w zakresie burzenia i rozbiórki obiektów budowlanych, roboty ziemne.

Kategoria robót: 45111000-8 Roboty w zakresie burzenia, roboty ziemne.

#### 1.4. Określenia podstawowe

Określenia podstawowe zostały podane w STWiORB D-02.00.01. „Roboty ziemne. Wymagania ogólne”, punkt 1.6.

#### 1.5. Ogólne wymagania dotyczące robót

Ogólne wymagania dotyczące robót podano w STWiORB D-M 00.00.00 "Wymagania Ogólne".

### 2. MATERIAŁY

#### 2.1. Ogólne wymagania dotyczące materiałów

2.1.1. Ogólne wymagania dotyczące materiałów podano w STWiORB D-02.00.01 „Roboty ziemne. Wymagania ogólne”, punkt 2".

### 3. SPRZĘT

#### 3.1. Ogólne wymagania dotyczące sprzętu

3.1.1. Ogólne wymagania dotyczące sprzętu podano w STWiORB D-02.00.01 „Roboty ziemne. Wymagania ogólne”, punkt 3".

### 4. TRANSPORT

#### 4.1. Ogólne wymagania dotyczące transportu

4.1.1. Ogólne wymagania dotyczące transportu podano w STWiORB D-M 00.00.00, Wymagania ogólne" punkt 4 oraz w STWiORB D-02.00.01 „Roboty ziemne. Wymagania ogólne” punkt 4.

## **5. WYKONANIE ROBÓT**

### **5.1. Ogólne zasady wykonania robót**

- 5.1.1. Ogólne zasady prowadzenia robót ziemnych podano w STWiORB D-02.00.01 „Roboty ziemne. Wymagania ogólne”, punkt 5.

### **5.2. Ukop i dokop**

- 5.2.1. Jeżeli jest konieczne wykonanie ukopu to miejsce ukopu może być wskazane w Dokumentacji Projektowej, Kontrakcie lub przez Inżyniera/Inspektora nadzoru albo może być wybrane przez Wykonawcę i zatwierdzone przez Inżyniera/ Inspektora nadzoru. Miejsce ukopu powinno być tak dobrane, żeby zapewnić przewóz lub przemieszczanie gruntu, skały lub materiału na jak najkrótszych odległościach. O ile to możliwe, transport gruntu, skały lub materiału powinien odbywać się w poziomie lub zgodnie ze spadkiem terenu. Ukopy mogą mieć kształt poszerzonych rowów przyległych do korpusu ziemnego. Ukopy powinny być wykonywane równoległe do osi drogi, po jednej lub obu jej stronach.
- 5.2.2. Jeżeli jest konieczne wykonanie dokopu to jego miejsce może być wskazane w Dokumentacji Projektowej, Kontrakcie lub przez Inżyniera/ Inspektora nadzoru albo może być wybrane przez Wykonawcę i zatwierdzone przez Inżyniera/ Inspektora nadzoru po przedstawieniu dokumentów zgodnie z STWiORB D-M 00.00.00.
- 5.2.3. Pozyskiwanie gruntu, skały lub materiału z ukopu albo dokopu może rozpocząć się dopiero po pobraniu próbek w obecności Inżyniera/ Inspektora nadzoru i zbadaniu przydatności zalegającego gruntu, skały lub materiału do budowy nasypów oraz po wydaniu zgody na piśmie przez Inżyniera/ Inspektora nadzoru. Głębokość na jaką należy ocenić przydatność gruntu, skały lub materiału powinna być dostosowana do zakresu prac.
- 5.2.4. Grunty, skały lub materiały nieprzydatne do budowy nasypów stwierdzone w ukopie lub dokopie nie powinny być odpajane, chyba że wymaga tego dostęp do gruntu, skały lub materiału przydatnego, przeznaczonego do przewiezienia w nasyp. Odspojone przez Wykonawcę grunty nieprzydatne powinny być wbudowane z powrotem w miejscu ich pozyskania, zgodnie ze wskazaniami Inżyniera/Inspektora nadzoru.
- 5.2.5. Dno ukopu oraz dokopu należy wykonać ze spadkiem od 2 do 3% w kierunku możliwego spływu wody. O ile to konieczne, ukop (dokop) należy odwodnić przez wykonanie rowu odpływowego.
- 5.2.6. Jeżeli ukop lub dokop jest zlokalizowany na zboczu, nie może on naruszać stateczności zbocza. W przypadkach wątpliwych Wykonawca przedstawi Inżynierowi/Inspektorowi nadzoru analizę stateczności zbocza uwzględniającą wykonanie ukopu lub dokopu.
- 5.2.7. Dno i skarpy ukopu oraz dokopu po zakończeniu jego eksploatacji powinny być tak ukształtowane, aby harmonizowały z otaczającym terenem. Na dnie i skarpach należy przeprowadzić rekultywację.
- 5.2.8. Jeżeli Wykonawca odspoił i wbudował w nasyp nadmierną ilość gruntu, skały lub materiału pochodzącego z ukopu lub dokopu i w konsekwencji zachodzi konieczność przewiezienia na odkład równoważnej ilości gruntu, skały lub materiału przydatnego do wykonania nasypów, pochodzącego z wykopu, to koszt tych czynności w całości obciąża Wykonawcę.

### **5.3. Przygotowanie podłoża w obrębie podstawy nasypu**

- 5.3.1. Przed przystąpieniem do budowy nasypu należy, w obrębie jego podstawy, zakończyć roboty przygotowawcze, określone w STWiORB „Roboty przygotowawcze”.
- 5.3.2. Jeżeli pochylenie poprzeczne terenu w stosunku do osi nasypu jest większe niż 1:5 należy, dla zabezpieczenia przed zsuwaniem się nasypu, wykonać w zboczu stopnie o spadku górnej powierzchni, wynoszącym około  $4\% \pm 1\%$ . Szerokość i wysokość stopni należy dopasować do stosowanego sprzętu. Orientacyjna szerokość stopni wynosi od 1,0 do 2,5 metra.



- 5.3.3. Jeżeli na powierzchni terenu na której ma być posadowiony nasyp występują zastoiska wody, to należy ją usunąć. Po oczyszczeniu powierzchnia w obrębie podstawy nasypu powinna być wyprofilowana i zagęszczona. Należy skontrolować wskaźnik zagęszczenia  $I_s$  gruntów rodzimych, zalegających w strefie podłoża nasypu, do głębokości 0,5 metra od powierzchni terenu. Jeżeli wartość wskaźnika zagęszczenia jest mniejsza niż określona w Tabelcy 5.1. należy dogęścić podłoże tak, aby powyższe wymaganie zostało spełnione.

Tablica 5.1. Minimalne wartości wskaźnika zagęszczenia w podłożu nasypów do głębokości 0,5 m od powierzchni terenu

Wysokość nasypu	Wskaźnik zagęszczenia $I_s$		
	Kategoria ruchu		
	KR1-KR2, zjazdy, chodniki, ścieżki rowerowe, ciągi pieszojezdne,	KR3-KR4	KR5-KR7
do 2 metrów	0,95	0,97	1,00
ponad 2 metry	0,95	0,97	0,97

- 5.3.4. Dopuszcza się ocenę stanu zagęszczenia gruntu na podstawie wartości wskaźnika odkształcenia  $I_0$  według zasad i kryteriów określonych w STWiORB D-02.00.01 „Roboty ziemne. Wymagania ogólne” w punktach 5.11.3., 5.11.4. i 5.11.5. .
- 5.3.5. Należy skontrolować nośność podłoża, na którym ma być posadowiony nasyp, poprzez określenie wartości wtórnego modułu odkształcenia  $E_2$  na powierzchni. Minimalna wartość  $E_2$  na górnej powierzchni podłoża gruntowego pod nasypem wynosi 30 MPa, niezależnie od kategorii ruchu KR. Wartość wtórnego modułu odkształcenia  $E_2$  należy określić według zasad podanych w STWiORB D-02.00.01 „Roboty ziemne. Wymagania ogólne” w p. 5.12.3. Dopuszcza się ocenę nośności podłoża na którym ma być posadowiony nasyp z zastosowaniem lekkiej płyty dynamicznej LPD na zasadach określonych w STWiORB D-02.00.01 „Roboty ziemne. Wymagania ogólne” w punktach 5.12.4. i 5.12.5.
- 5.3.6. Jeżeli wartość wskaźnika zagęszczenia  $I_s$  określona w Tabelcy 5.1 oraz/lub wartość wtórnego modułu odkształcenia  $E_2$  określona w punkcie 5.3.5. nie mogą być osiągnięte pomimo zagęszczania, to należy określić tego przyczynę i podjąć działania w celu ulepszenia gruntu podłoża w stopniu umożliwiającym spełnienie wymagań. Możliwe do zastosowania środki, o ile nie są określone w STWiORB, zaproponuje Wykonawca i przedstawi do akceptacji Inżyniera/Inspektora nadzoru.
- 5.3.7. Jeżeli warunki w podłożu nasypu sprawiają, że zdjęcie darniny i humusu oraz przeprowadzenie prac wymienionych w punkcie 5.3.3. spowodowałoby pogorszenie podparcia podstawy nasypu, wówczas przygotowanie podłoża w obrębie podstawy nasypu i ewentualne wykonanie wzmocnionego podłoża nasypu musi być przeprowadzone według indywidualnych zasad, określonych na podstawie Projektu Geotechnicznego, o ile występuje, lub na podstawie Dokumentacji projektowej.
- 5.3.8. Jeżeli w podłożu gruntowym nasypu zalegają grunty organiczne wówczas przygotowanie podłoża nasypu obejmuje wykonanie wzmocnionego podłoża nasypu na podstawie indywidualnych wymagań, wynikających z obliczeń stateczności i osiadań korpusu ziemnego zawartych w Projekcie Geotechnicznym, o ile występuje, lub w Dokumentacji Projektowej.
- 5.3.9. Przygotowanie podłoża w obrębie podstawy nasypu musi zapewniać spełnienie wymagań w zakresie odwodnienia, określonych w STWiORB D-02.00.01. „Roboty ziemne. Wymagania ogólne” w punktach 5.7.1. i 5.7.2.

#### 5.4. Wybór gruntów i innych materiałów do wykonania nasypów

- 5.4.1. Wybór gruntów i innych materiałów przeznaczonych do wykonania nasypów powinien być dokonany z uwzględnieniem zasad podanych w STWiORB D-02.00.01 „Roboty ziemne. Wymagania ogólne”, w punktach 2 i 5.

- 5.4.2. Dopuszcza się wznoszenie nasypów wyłącznie z gruntów i innych materiałów przydatnych do tego celu. Grunty i inne materiały mogą uzyskać przydatność w wyniku ulepszenia.
- 5.4.3. Wybór gruntu lub innego materiału do budowy nasypu ma zasadniczy wpływ na wybór metody układania i zagęszczania warstwy oraz użytego sprzętu.
- 5.4.4. Jeżeli Wykonawca wbuduje w nasyp grunty lub inne materiały nieprzydatne, albo nie uwzględni zastrzeżeń dotyczących gruntów, skał lub materiałów o ograniczonej przydatności, to wszelkie takie części nasypu zostaną przez Wykonawcę na jego koszt usunięte i wykonane powtórnie z materiałów o odpowiednich właściwościach.

## 5.5. Ogólne zasady wykonywania nasypów

- 5.5.1. Nasypy powinny być wznoszone przy zachowaniu przekroju poprzecznego i profilu podłużnego, które określono w Dokumentacji Projektowej, z uwzględnieniem ewentualnych zmian wprowadzonych na piśmie, przez Inżyniera/Inspektora nadzoru.
- 5.5.2. Nasypy należy wykonywać metodą warstwową, z gruntów lub innych materiałów przydatnych do budowy nasypów. Nasypy powinny być wznoszone równomiernie na całej szerokości. Grubość warstwy w stanie luźnym powinna być odpowiednio dobrana w zależności od rodzaju gruntu lub innego materiału i sprzętu używanego do zagęszczania. Przyjęta technologia zagęszczania powinna zapewniać uzyskanie wymaganego zagęszczenia warstwy w całej jej miąższości i zostać potwierdzona na odcinku próbnym.
- 5.5.3. Każda wykonana warstwa nasypu musi być poddana procedurze odbioru robót zanikających i ulegających zakryciu. Przystąpienie do wbudowania kolejnej warstwy nasypu może nastąpić dopiero po stwierdzeniu przez Inżyniera/ Inspektora nadzoru prawidłowego wykonania warstwy poprzedniej o ile nie stosuje się procedury wg punktu 5.14.3.
- 5.5.4. Grunty lub inne materiały o różnych właściwościach należy wbudowywać w oddzielnych warstwach, o jednakowej grubości na całej szerokości nasypu. Grunty spoiste należy wbudowywać w partie nasypu poniżej głębokości przemarzania. Grunty niespoiste można wbudowywać na dowolnym poziomie nasypu, również w górne warstwy, powyżej głębokości przemarzania.
- 5.5.5. Warstwy gruntu o dobrej przepuszczalności należy wbudowywać poziomo, a warstwy gruntu mało przepuszczalnego (o współczynniku  $k_{10} \leq 10^{-5}$  m/s) ze spadkiem górnej powierzchni około  $4\% \pm 1\%$ . Kiedy nasyp jest budowany w terenie płaskim spadek powinien być obustronny, gdy nasyp jest budowany na zboczu spadek powinien być jednostronny, zgodny z jego pochyleniem. Ukształtowanie powierzchni warstwy powinno uniemożliwiać lokalne gromadzenie się wody.
- 5.5.6. Jeżeli w okresie zimowym następuje przerwa w wykonywaniu nasypu, a górna powierzchnia jest wykonana z gruntu spoistego, to jej spadki porzeczne powinny być ukształtowane ku osi nasypu, a woda odprowadzona poza nasyp z zastosowaniem ścieku. Takie ukształtowanie górnej powierzchni gruntu spoistego zapobiega powstaniu potencjalnych powierzchni poślizgu w gruncie tworzącym nasyp.
- 5.5.7. Górną warstwę nasypu, o grubości minimum 20 cm, zaleca się wykonać z gruntów niewysadzinowych o współczynniku filtracji  $k_{10} \geq 6 \times 10^{-5}$  m/s i wskaźniku jednorodności uziarnienia  $C_u \geq 5,0$ , z uwzględnieniem zapisów punktu 2.2.8 STWiORB D-02.00.01. „Roboty ziemne. Wymagania ogólne”. Grunty niewysadzinowe o mniejszym wskaźniku jednorodności uziarnienia ( $3,0 \leq C_u \leq 5,0$ ) można stosować do wykonania górnej warstwy nasypu, jeżeli próby na odcinku próbnym wykażą możliwość uzyskania wymaganego zagęszczenia i nośności. Jeżeli brak gruntu niewysadzinowego z ukopu o wymaganych właściwościach, dopuszcza się wykonanie górnej warstwy nasypu z innego gruntu, który zostanie ulepszony poprzez stabilizację spoiwem. Jeżeli sposób ulepszenia i grubość warstwy nie zostały określone w Dokumentacji Projektowej, ustali je Wykonawca i przedstawi do zatwierdzenia Inżynierowi/ Inspektora nadzoru.

W przypadku zaprojektowania warstwy ulepszonego podłoża jest ona włączona do górnej warstwy nasypu.

- 5.5.8. Grubość górnej warstwy nasypu musi być co najmniej taka, aby zostały spełnione wymagania w odniesieniu do nośności podłoża nawierzchni, przyjęte w projekcie konstrukcji nawierzchni oraz aby zapewnić odporność na powstawanie wysadzin konstrukcji nawierzchni, która będzie ułożona na nasypie.
- 5.5.9. Na terenach o wysokim stanie wód gruntowych oraz na terenach zalewowych dolne warstwy nasypu, o grubości co najmniej 0,5 m powyżej najwyższego poziomu wody, należy wykonać z gruntu przepuszczalnego o współczynniku filtracji  $k_{10} \geq 6 \times 10^{-5}$  m/s (wyznaczonym wg załącznika Z2.J w STWiORB D-02.00.01).
- 5.5.10. Grunt przewieziony w miejsce wbudowania powinien być bezzwłocznie wbudowany w nasyp. Inżynier/ Inspektor nadzoru może dopuścić czasowe składowanie gruntu, pod warunkiem jego zabezpieczenia przed nadmiernym zawilgoceniem.
- 5.5.11. W przypadku konieczności wykonania stopni, w sytuacjach określonych w p. 5.3.2. oraz w punktach 5.10.1. i 5.10.2. należy zapewnić zagęszczenie materiału nasypowego w sposób eliminujący możliwość powstania pustek lub stref niedogęszczonych w sąsiedztwie pionowych powierzchni stopni.
- 5.5.12. Nie należy wbudowywać w nasyp gruntów kamienistych, gruzu betonowego i innych podobnych, twardych materiałów w tych miejscach, gdzie przewiduje się formowanie lub wbicie pali albo budowę konstrukcji i urządzeń.
- 5.5.13. W celu uzyskania prawidłowego zagęszczenia w całym przekroju nasypu oraz zminimalizowania skutków erozji skarp, powodowanej opadami w czasie budowy nasypu, nasyp należy formować jako minimum 0,5 m szerszy z każdej strony w stosunku do przekroju określonego w Dokumentacji Projektowej. Po wykonaniu korpusu ziemnego nadmiar materiału należy usunąć w czasie ostatecznego profilowania powierzchni skarp. Należy dążyć do takiej organizacji robót, by pozyskany w ten sposób materiał wykorzystać do budowy innego nasypu.
- 5.5.14. Wykonawca zastosuje etapową budowę nasypu lub podda kontroli tempo jego wznoszenia, jeżeli taki sposób budowy określono w Dokumentacji Projektowej. Wykonawca zainstaluje wszystkie niezbędne elementy, konieczne do kontroli procesu wznoszenia nasypu i będzie monitorował wskazane parametry, w zakresie i w sposób, które określono w Dokumentacji Projektowej.
- 5.5.15. Jeżeli nasyp lub jego część są wykonywane z popiołów lotnych lub innego materiału wrażliwego na działanie wody to sposób wbudowania takich materiałów, zapewniający ochronę przed dostępem i oddziaływaniem wody musi być określony w Dokumentacji Projektowej. Jeżeli materiały takie mają być stosowane na wniosek Wykonawcy, przedstawi on do akceptacji Inżyniera/ Inspektora nadzoru rozwiązanie zapewniające ich ochronę przed dostępem i oddziaływaniem wody. Górnej powierzchni warstwy popiołu lotnego lub innego materiału wrażliwego na działanie wody należy nadać spadki poprzeczne  $4\% \pm 1\%$  według zasad określonych w punkcie 5.5.5.
- 5.5.16. Przy wykonywaniu nasypu lub jego części z mieszanek popiołowych należy uwzględnić wyniki analizy stateczności oraz ocenę możliwości potencjalnego zanieczyszczenia powierzchni ziemi szkodliwymi substancjami.

## **5.6. Wykonywanie nasypów w okresie deszczów**

- 5.6.1. Nie dopuszcza się wbudowania gruntów, skał lub materiałów nadmiernie zawilgoconych, których stan uniemożliwia osiągnięcie wymaganego wskaźnika zagęszczenia. Wykonywanie nasypów należy przerwać, jeżeli wilgotność gruntu, skały lub materiału przekracza wartość dopuszczalną określoną w tablicy 5.2.
- 5.6.2. Na warstwie gruntu, skały lub materiału nadmiernie zawilgoconego nie wolno układać następnej warstwy gruntu, skały lub materiału. Należy odczekać aż wilgotność warstwy obniży się i rozłożenie oraz prawidłowe zagęszczenie następnej warstwy będzie możliwe albo należy przeprowadzić osuszenie w sposób mechaniczny lub osuszenie chemiczne, poprzez wymieszanie ze spoiwem.

5.6.3. W celu zabezpieczenia nasypu przed nadmiernym zawilgoceniem, poszczególne jego warstwy oraz korona nasypu po zakończeniu robót ziemnych powinny być równe i mieć spadki potrzebne do prawidłowego odwodnienia, według punktu 5.5.5.

5.6.4. W okresie deszczowym nie należy pozostawiać nie zagęszczonej warstwy do dnia następnego. Jeżeli warstwa gruntu, skały lub materiału niezagęszczonego ulegnie nadmiernemu zawilgoceniu, a Wykonawca nie jest w stanie osuszyć jej i zagęścić w czasie zaakceptowanym przez Inżyniera/Inspektora nadzoru, to Inżynier/Inspektor nadzoru może nakazać Wykonawcy usunięcie wadliwej warstwy.

#### **5.7. Wykonywanie nasypów w okresie zimowym**

5.7.1. Wykonywanie nasypów w temperaturze ujemnej, przy której nie jest możliwe osiągnięcie w nasypie wymaganego wskaźnika zagęszczenia gruntów, skał lub materiałów użytych do jego budowy, jest niedopuszczalne.

5.7.2. Nie dopuszcza się wbudowania w nasyp gruntów, skał lub materiałów zamrzniętych lub przemieszanych ze śniegiem lub lodem. W czasie dużych opadów śniegu wykonywanie nasypów należy przerwać. Przed wznowieniem prac należy usunąć śnieg z powierzchni wznoszonego nasypu.

5.7.3. Jeżeli warstwa niezagęszczonego gruntu, skały lub materiału zamrzła, to nie należy jej przed rozmarznięciem zagęszczać ani układać na niej następnych warstw.

5.7.4. Nasyp nie może być wznoszony na zamrzniętym podłożu, za wyjątkiem sytuacji gdy Inżynier/Inspektor nadzoru wyrazi na to zgodę.

#### **5.8. Wykonywanie nasypów na dojazdach do obiektów mostowych**

5.8.1. Do wykonania nasypów na dojazdach do obiektów mostowych, należy stosować grunty niespoiste o wskaźniku jednorodności uziarnienia  $C_U \geq 5,0$  i współczynnika filtracji  $k_{10} > 6 \times 10^{-5}$  m/s.

5.8.2. Nasyp z materiałów określonych w punkcie 5.8.1. należy wykonać na długości co najmniej równej długości klina odłamu. Długość ta powinna być określona w Dokumentacji Projektowej lub przez Inżyniera/Inspektora nadzoru. Należy zapewnić, że nie wystąpią nierównomierne osiadania między częścią nasypu w obrębie dojazdu do obiektu mostowego, a dalszą jego częścią.

5.8.3. W części nasypu przylegającej do ściany przyczółka należy wykonać elementy odwodnienia, określone w Dokumentacji Projektowej.

5.8.4. Wskaźnik zagęszczenia gruntu  $I_s$  powinien być nie mniejszy niż 1,00 na całej wysokości nasypu w obrębie dojazdu do obiektu mostowego.

5.8.5. W czasie wykonywania nasypu na dojazdach do obiektów mostowych należy spełnić zasady ogólne, sformułowane w punkcie 5.5.

5.8.6. Gdy nasyp na dojeździe do obiektu mostowego jest wykonywany z innego materiału lub w innym czasie niż nasyp drogowy to warstwy nasypu z gruntu niespoistego w obrębie części mostowej układać na wcześniej przygotowanym nasypie drogowym z zachowaniem zasad punktu 5.9.1.

#### **5.9. Wykonanie nasypów w obrębie przepustów**

5.9.1. Przepusty powinny być wykonane wcześniej niż nasyp. Dopuszcza się wykonanie przepustów sposobem podanym w punkcie 5.9.3. o ile określono tak w Dokumentacji Projektowej lub Wykonawca uzyskał zgodę Inżyniera/ Inspektora nadzoru.

5.9.2. Nasypy w obrębie przepustów należy wykonywać jednocześnie z obu stron przepustu z jednakowych, dobrze zagęszczonych poziomych warstw gruntu. Wysokość nasypu w czasie prowadzenia robót powinna być z obu stron przepustu taka sama. Wykonanie nasypu, a w szczególności praca sprzętu zagęszczającego, nie mogą spowodować przesunięcia, odkształcenia lub uszkodzenia przepustu. Obowiązują wymagania dotyczące zagęszczenia określone w punkcie 5.14.

- 5.9.3. Dopuszcza się wykonanie przepustów w przekopach (wcinkach) wykonanych w poprzek uformowanego nasypu. W tym przypadku podczas odtworzenia nasypu w obrębie przekopu należy uwzględnić wymagania, dotyczące połączenia starej i odtwarzanej części nasypu, określone w punkcie 5.10 w odniesieniu do wykonywania poszerzeń nasypu.

## 5.10. Wykonanie poszerzenia nasypu

- 5.10.1. Przy poszerzeniu istniejącego nasypu należy wykonywać w jego skarpię stopnie. Szerokość stopni powinna być dobrana z uwzględnieniem pochylenia skarpy istniejącego nasypu oraz grubości warstw gruntu, skały lub materiału, z których będzie formowane poszerzenie korpusu ziemnego i nie powinna przekraczać 1,0 m. Spadek górnej powierzchni stopni powinien wynosić  $4\% \pm 1\%$  w kierunku zgodnym z pochyleniem skarpy.
- 5.10.2. Wycięcie stopni obowiązuje zawsze przy wykonywaniu styku dwóch przyległych części nasypu, wykonanych z gruntów, skał lub materiałów o różnych właściwościach lub w różnym czasie.

## 5.11. Wykonywanie nasypu na zboczu

- 5.11.1. Sposób budowy nasypu na zboczu powinien być jednoznacznie określony w Projekcie Geotechnicznym, o ile występuje, lub w Dokumentacji Projektowej .
- 5.11.2. W przypadku budowy nasypu na zboczu o pochyleniu poprzecznym od 1:5 do 1:2 minimalne zabezpieczenie nasypu przed zsuwaniem się obejmuje:
- wycięcie w zboczu stopni w obrębie podstawy nasypu, wg punktu 5.3.2.
  - wykonanie rowu stokowego powyżej nasypu.
- 5.11.3. W przypadku pochylenia poprzecznego zbocza większego niż 1:2 należy rozważyć zabezpieczenie stateczności nasypu przez podparcie go murem oporowym lub wykorzystanie technologii gruntu zbrojonego. Przy ocenie konieczności wykonania zabezpieczenia oraz przy wyborze zabezpieczenia należy uwzględnić wyniki analizy stateczności.

## 5.12. Wykonywanie nasypu z gruntów skalistych lub materiałów gruboziarnistych

- 5.12.1. Wykonywanie nasypu z gruntów, skał lub materiałów gruboziarnistych powinno odbywać się według jednej z metod, podanych w punktach 5.12.3. i 5.12.4, jeśli inny sposób wykonania robót nie został określony w Dokumentacji Projektowej, STWiORB lub przez Inżyniera/ Inspektora nadzoru.
- 5.12.2. Jeżeli nasyp gruntów, skał lub materiałów gruboziarnistych ma być wykonany powyżej konstrukcji, na przykład przepustu, należy wcześniej ułożyć na niej i zagęścić warstwę gruntu, skały lub materiału antropogenicznego drobnoziarnistego lub średnioziarnistego, o łącznej grubości od 0,5 do 1,0 metra.
- 5.12.3. Wykonywanie nasypu z gruntów, skał lub materiałów gruboziarnistych z wypełnieniem wolnych przestrzeni polega na układaniu warstw materiałów gruboziarnistych, o grubości nie większej niż 30 cm i przykrywaniu ich warstwą gruntu, skały lub materiału drobnoziarnistego. Materiał drobnoziarnisty należy zagęszczać, najlepiej sprzętem wibracyjnym, wskutek czego wypełni on wolne przestrzenie między grubymi ziarnami. Przy tym sposobie budowy nasypu można stosować skały i materiały gruboziarniste, które są miękkie, natomiast jako wypełnienie sypkie grunty (żwir, pospółka, piasek) i materiały drobnoziarniste.
- 5.12.4. Nasyp z gruntów, skał lub materiałów gruboziarnistych bez wypełnienia wolnych przestrzeni wykonuje się poprzez układanie kolejnych warstw i ich zagęszczanie. Do budowy nasypu należy użyć gruntów, skał lub materiałów gruboziarnistych odpornych na działanie mrozu. Część nasypu wykonana tą metodą nie może sięgać wyżej niż 1,2 m od projektowanej niwelety

robót ziemnych. Część nasypu wykonana bez wypełniania wolnych przestrzeni musi być oddzielona od podłoża oraz wyżej leżącej części nasypu z zastosowaniem warstwy materiału ziarnistego lub geotekstyliów, zgodnie z zasadami określonymi w punktach 5.12.5 i 5.12.6.

- 5.12.5. Strefę nasypu wykonaną z gruntów, skał lub materiałów gruboziarnistych bez wypełnienia wolnych przestrzeni można oddzielić od przylegającego gruntu około 10-centymetrową warstwą żwiru, pospółki lub nieodsianego kruszywa łamanego, które zawierają od 25% do 50% ziaren mniejszych od 2 mm i spełniają warunek:

$$4 d_{85} \geq D_{15} \geq 4 d_{15}$$

gdzie:

$d_{85}$  i  $d_{15}$  średnica oczek sita, przez które przechodzi 85% i 15% gruntu przylegającego do strefy nasypu wykonanej bez wypełnienia wolnych przestrzeni (mm),

$D_{15}$  średnica oczek sita, przez które przechodzi 15% gruntu skalistego lub materiału gruboziarnistego (mm).

- 5.12.6. Strefę nasypu wykonaną z gruntów, skał lub materiałów gruboziarnistych bez wypełnienia wolnych przestrzeni można oddzielić od przylegającego gruntu warstwą geotekstyliów o odpowiednich właściwościach mechanicznych, uniemożliwiających jej przebicie oraz o odpowiednich właściwościach filtracyjnych, dostosowanych do uziarnienia przylegających warstw.

### 5.13. Zasady zagęszczania warstw nasypu

- 5.13.1. Każda warstwa gruntu, skały lub innego materiału użytego do budowy nasypu powinna być zagęszczona jak najszybciej po jej rozłożeniu, z zastosowaniem sprzętu odpowiedniego dla rodzaju gruntu (skały, materiału) oraz występujących warunków i zatwierdzonego przez Inżyniera/ Inspektora nadzoru.
- 5.13.2. Rozłożone warstwy należy zagęszczać od krawędzi nasypu w kierunku jego osi.
- 5.13.3. Grubość warstwy poddanej zagęszczaniu powinna być ustalona z uwzględnieniem spulchnienia gruntu (skały, materiału) oraz założonej grubości warstwy po osiągnięciu wymaganego zagęszczenia. Grubość warstwy zagęszczonego gruntu (skały, materiału) oraz liczbę przejść maszyny zagęszczającej zaleca się określić doświadczalnie dla każdego rodzaju gruntu (skały, materiału) i typu maszyny, zgodnie z zasadami podanymi w punkcie 5.15. Orientacyjne wartości, dotyczące grubości warstw różnych gruntów oraz liczby przejazdów różnych maszyn stosowanych do zagęszczania podano w punkcie 3 STWiORB D-02.00.01 „Roboty ziemne. Wymagania ogólne”.
- 5.13.4. W czasie zagęszczania warstwy, wilgotność gruntu lub innego materiału użytego do budowy nasypu powinna być równa wilgotności optymalnej, z tolerancją określoną w Tabelicy 5.2.

Tabelica 5.2. Tolerancja wilgotności gruntów i materiałów antropogenicznych w czasie zagęszczania warstwy

Wilgotność optymalna $W_{OPT}$	Wilgotność gruntu (materiału) w warstwie poddanej zagęszczaniu	
	Minimalna	Maksymalna
< 10%	$W_{OPT} - 2\%$	$W_{OPT} + 1\%$
$\geq 10\%$	$0,8 W_{OPT}$	$1,1 W_{OPT}$

Sprawdzenie wilgotności należy przeprowadzać laboratoryjnie, z częstotliwością określoną w punkcie 6.

W przypadkach uzasadnionych stosowaną technologią zagęszczania gruntu (materiału antropogenicznego) dopuszcza się odstępstwa od wymagań określonych w Tabelicy 5.2 W takiej sytuacji Wykonawca przed rozpoczęciem robót przedstawi zmienione (dostosowane do przyjętej technologii) wymagania odnoszące się do wilgotności w czasie zagęszczania oraz dopuszczalne tolerancje.

- 5.13.5. Jeżeli wilgotność gruntu, skały lub innego materiału przewidzianego do budowy nasypu jest zbyt niska w stosunku do tolerancji określonej w punkcie 5.13.4. to wilgotność należy zwiększyć poprzez równomierne dodanie wody w całej masie gruntu (skały, materiału) przewidzianego do zagęszczenia.
- 5.13.6. Jeżeli wilgotność warstwy gruntu, skały lub innego materiału przewidzianego do budowy nasypu jest zbyt wysoka w stosunku do tolerancji określonej w punkcie 5.13.4. to grunt (skała, materiał) należy osuszyć w sposób mechaniczny lub chemiczny. Sposób osuszenia podlega akceptacji przez Inżyniera/ Inspektora nadzoru.

#### 5.14. Wymagania dotyczące zagęszczania i nośności nasypu

- 5.14.1. Wartości wskaźnika zagęszczenia gruntu w nasypie powinny być nie mniejsze niż określono w Tablicy 5.3. Wskaźnik zagęszczenia warstwy należy określić zgodnie z zasadami podanymi w STWiORB D-02.00.01. „Roboty ziemne. Wymagania ogólne”, p. 5.11.1.

Tablica 5.3. Minimalne wartości wskaźnika zagęszczenia w nasypach

Strefa nasypu pod powierzchnią (niweletą) robót ziemnych	Minimalna wartość wskaźnika zagęszczenia $I_s$		
	Kategoria ruchu		
	KR1-KR2, zjazdy, chodniki, ścieżki rowerowe, ciągi pieszojezdne,	KR3-KR4	KR5-KR7
do głębokości równej grubości górnej warstwy nasypu lub równej grubości warstwy ulepszonego podłoża o ile występuje	1,00	1,00	1,00
nижej do głębokości 1,2 m	0,97	1,00	1,00
1,2 m – 2,0 m	0,95	0,97	1,00
Poniziej 2,0 m	0,95	0,97	0,97

- 5.14.2. Jeżeli badania kontrolne wykażą, że zagęszczenie warstwy nie jest wystarczające, to Wykonawca powinien spulchnić warstwę, doprowadzić grunt (skałę, materiał) do wilgotności optymalnej i powtórnie zagęścić. Jeżeli powtórne zagęszczenie nie spowoduje uzyskania wymaganego wskaźnika zagęszczenia, Wykonawca powinien usunąć warstwę i wbudować nowy materiał, o ile Inżynier/Inspektor nadzoru nie zezwoli na ponowienie próby prawidłowego zagęszczenia warstwy lub zastosowanie ulepszenia gruntu (materiału) wbudowanego w warstwę.
- 5.14.3. Inżynier/Inspektor nadzoru może dopuścić kontrolę zagęszczenia po ułożeniu i zagęszczeniu wyżej leżącej warstwy. W takiej sytuacji wyżej leżąca warstwa zostanie w niezbędnym zakresie usunięta w celu określenia osiągniętego wskaźnika zagęszczenia  $I_s$  warstwy leżącej poniżej. Jeżeli wymagana wartość wskaźnika zagęszczenia zostanie osiągnięta, wówczas warstwa zostanie zaakceptowana. Jeżeli wartość wskaźnika zagęszczenia nie zostanie osiągnięta, wówczas ta warstwa oraz warstwa ułożona na niej, zostaną usunięte i ponownie wykonane
- 5.14.4. Dopuszcza się ocenę stanu zagęszczenia warstwy na podstawie wartości wskaźnika odkształcenia  $I_0$  według zasad i kryteriów określonych w STWiORB D-02.00.01 „Roboty ziemne. Wymagania ogólne” w punktach 5.11.3., 5.11.4. i 5.11.5.
- 5.14.5. Do bieżącej kontroli zagęszczenia dopuszcza się stosowanie systemów umożliwiających ciągłą kontrolę stanu zagęszczenia, zainstalowanych na walcach wibracyjnych, po przeprowadzeniu kalibracji na odcinku o długości 100 metrów. Wykonawca przedstawi do akceptacji Inżyniera/Inspektora nadzoru sprzęt i metodę, która ma być wykorzystana i wykaże jej przydatność w istniejących warunkach. Nie należy przeprowadzać pomiarów z zastosowaniem systemów umożliwiających ciągłą kontrolę stanu zagęszczenia, zainstalowanych na walcach wibracyjnych jeżeli woda gruntowa występuje płycej niż 1 metr od powierzchni warstwy oraz jeżeli jest ona wykonana z gruntu lub materiału o zawartości frakcji  $\leq 0,063$  mm powyżej 15%. Kontrola i odbiór tak zagęszczonej warstwy powinny odbywać się na ogólnych zasadach, z zastrzeżeniem p.5.14.6.

- 5.14.6. Inżynier/Inspektor nadzoru może dopuścić wykorzystanie do odbioru warstwy pomiarów z bieżącej kontroli z zastosowaniem systemów umożliwiających ciągłą kontrolę stanu zagęszczenia i ograniczenie podstawowego zakresu badań stanu zagęszczenia określonego w punkcie 6. W takim przypadku musi zostać opracowana STWiORB określająca zasady wykonania pomiarów w czasie ciągłej kontroli stanu zagęszczenia, wymagania dotyczące systemu gromadzenia i oceny wyników oraz kalibracji z wartościami wskaźnika zagęszczenia  $I_s$  i zakres dopuszczonego ograniczenia badań podstawowych. Metodami referencyjnymi do określania wskaźnika zagęszczenia gruntów oraz wtórnego modułu odkształcenia są metody opisane w STWiORB D-02.00.01 w załącznikach Z2.B oraz Z2.C.
- 5.14.7. Nośność podłoża gruntowego nawierzchni w nasypie należy określić na podstawie oceny wartości wtórnego modułu odkształcenia  $E_2$  oznaczonego według zasad określonych w STWiORB D-02.00.01 „Roboty ziemne. Wymagania ogólne” w p. 5.12.3. Wymagana wartość  $E_2$ :
- Dla ruchu KR3-KR7, musi być określona przez Projektanta w Dokumentacji Projektowej, przy czym minimalna wartość  $E_2$  na górnej powierzchni podłoża gruntowego nawierzchni w nasypie wynosi 50 MPa. W Dokumentacji Projektowej może zostać określona wyższa wartość  $E_2$  jeżeli została ona przyjęta w projekcie konstrukcji nawierzchni.
  - Dla ruchu KR1 – KR2 minimalna wartość  $E_2$  na górnej powierzchni podłoża gruntowego nawierzchni musi być określona przez Projektanta w Dokumentacji Projektowej.
- 5.14.8. Jeżeli zaprojektowano wykonanie w nasypie warstwy ulepszonego podłoża to należy określić nośność gruntu nasypowego pod tą warstwą. Wymagana wartość  $E_2$  gruntu nasypowego musi być określona przez Projektanta w Dokumentacji Projektowej. Stwierdzona wartość  $E_2$  nie może być mniejsza niż przyjęta w Dokumentacji Projektowej. Jeżeli stwierdzona wartość  $E_2$  jest mniejsza od wymaganej wówczas Wykonawca proponuje do akceptacji Inżyniera/Inspektora nadzoru sposób uzyskania wymaganej nośności.
- 5.14.9. Dopuszcza się ocenę nośności w sytuacjach opisanych w punktach 5.14.7. i 5.14.8. z zastosowaniem lekkiej płyty dynamicznej LPD na zasadach określonych w STWiORB D-02.00.01 „Roboty ziemne. Wymagania ogólne” w punktach 5.12.4. i 5.12.5. Metodami referencyjnymi do określania wskaźnika zagęszczenia gruntów oraz wtórnego modułu odkształcenia są metody opisane w STWiORB D-02.00.01 w załącznikach Z2.B oraz Z2.C.
- 5.14.10. Podane wymagania, dotyczące zagęszczenia i nośności nasypu, obowiązują na całej szerokości korpusu ziemnego.

## 5.15. Odcinek próbny

- 5.15.1. Procedurę zagęszczania i grubość warstw należy określić doświadczalnie podczas próbnego zagęszczania stosowanym sprzętem. Odcinek próbny może być zlokalizowany w miejscu docelowym korpusu ziemnego, lub poza docelowym korpusem ziemnym.
- 5.15.2. Odcinek dla próbnego zagęszczenia gruntu (materiału) o ustalonej powierzchni w  $m^2$ , powinien być wykonany na terenie oczyszczonym z humusu, na którym należy ułożyć grunt (skałę, materiał) czterema pasmami o szerokości od 3,5 do 4,5 m każde. Poszczególne warstwy układanego gruntu (skały, materiału) powinny mieć w każdym pasie inną grubość z tym, że wszystkie muszą mieścić się w granicach właściwych dla danego sprzętu zagęszczającego. Wilgotność gruntu powinna być równa optymalnej z tolerancją podaną w punkcie 5.13.4. Grunt (materiał) ułożony na odcinku próbnym według podanej wyżej zasady powinien być następnie zagęszczony, a po każdej serii przejść maszyny należy określić wskaźniki zagęszczenia, dopuszczając stosowanie innych, szybkich metod pomiaru (na przykład lekka płyta dynamiczna po skalibrowaniu w warunkach terenowych).



- 5.15.3. Oznaczenie wskaźnika zagęszczenia należy wykonać co najmniej w 4 punktach, z których co najmniej 2 powinny umożliwić ustalenie wskaźnika zagęszczenia w dolnej części warstwy. Na podstawie porównania uzyskanych wyników zagęszczenia z wymaganiami podanymi w punkcie 5.14.1 dokonuje się wyboru sprzętu i ustala się potrzebną liczbę przejść sprzętu zagęszczającego oraz grubość warstwy rozkładanego gruntu (materiału).
- 5.15.4. Inżynier/Inspektor nadzoru może odstąpić od wymagania wykonania odcinka próbnego w przypadku posiadania przez Wykonawcę dokumentów (badań) potwierdzających możliwość uzyskania wymaganej jakości w budowaniu zgodnej z wymaganiami STWiORB dla stosowanego materiału. Od wymagania wykonania odcinka próbnego można również odstąpić w przypadku stosowania przez Wykonawcę w czasie zagęszczania warstwy ciągłej kontroli zagęszczenia z zastosowaniem mierników zainstalowanych na walcach wibracyjnych.
- 5.15.5. Jeżeli dopuszczono kontrolę zagęszczenia na podstawie innego parametru niż wskaźnik zagęszczenia  $I_s$  (na przykład wskaźnik odkształcenia  $I_o$ ) albo kontrolę nośności na podstawie innego parametru niż wtórny moduł odkształcenia  $E_2$  (na przykład moduł  $E_{vd}$  w badaniu lekką płytą dynamiczną LPD) to jest konieczne przeprowadzenie badań na odcinku próbnym w celu określenia korelacji pomiędzy wielkościami. Zasady i zakres przeprowadzenia badań na odcinku próbnym powinny być ustalone między Wykonawcą a Inżynierem/ Inspektorem nadzoru w dostosowaniu do wymagań wynikających z ustalonej korelacji.
- 5.15.6. Grubość warstw poddanych badaniu na odcinku próbnym musi umożliwiać wykonanie korelacji w sposób uwzględniający działanie poszczególnych przyrządów służących do określania modułów warstw. W przypadku badań płytą VSS grubość ocenianych warstw musi być nie mniejsza niż dwie średnice płyty, w przypadku lekkiej płyty dynamicznej (LPD) grubość warstwy nie może być mniejsza niż średnica płyty.

## 5.16. Ruch budowlany

- 5.16.1. Ruch środków transportowych, dowożących grunt, skalę lub inny materiał do budowy nasypu oraz maszyn rozkładających powinien być tak zorganizowany, aby powodował równomierne oddziaływanie i zagęszczanie warstw, bez tworzenia kolein.
- 5.16.2. Jeżeli Wykonawca przewiduje użycie powierzchni korony uformowanego nasypu jako drogi tymczasowej dla ruchu budowlanego, to powinien na powierzchni wykorzystywanej przez pojazdy wykonać nasyp o wysokości co najmniej 0,3 m większej, niż wynika to z rzędnych niwelety robót ziemnych. Ruch budowlany powinien odbywać się w odległości nie mniejszej niż 2,0 m od krawędzi korony wykonanego nasypu.
- 5.16.3. Podłoże gruntowe w obrębie niskich nasypów, w przypadku których po usunięciu humusu grunt rodzimy znajduje się nie więcej niż 0,3 m od projektowanej niwelety robót ziemnych, nie powinno być używane do ruchu pojazdów. Jeżeli według Wykonawcy użycie wymienionych powierzchni do ruchu budowlanego jest konieczne, to wcześniej należy wykonać na nich nasyp o wysokości co najmniej 0,3 m większej niż to wynika z rzędnych niwelety robót ziemnych.
- 5.16.4. Dodatkowa warstwa nasypu, wymieniona w punktach 5.16.2 i 5.16.3 zostanie usunięta podczas ostatecznego kształtowania korony nasypu. Jeżeli okaże się wówczas, że skutek działania ruchu budowlanego jest konieczne przeprowadzenie napraw w obrębie korony robót ziemnych, to Wykonawca przeprowadzi te prace według wskazań Inżyniera/Inspektora nadzoru o, na własny koszt.
- 5.16.5. Z chwilą przystąpienia do ostatecznego profilowania korony robót ziemnych w nasypie dopuszcza się po niej ruch jedynie maszyn wykonujących tę czynność budowlaną oraz maszyn niezbędnych do wykonania pierwszej warstwy nawierzchni. Za zgodą Inżyniera/Inspektora nadzoru może odbywać się sporadyczny ruch innych pojazdów, o ile nie spowodują uszkodzeń powierzchni korpusu ziemnego.

## 5.17. Odkład

- 5.17.1. Grunty lub inne materiały powinny być przewiezione na odkład, jeżeli:

- a. stanowią nadmiar objętości w stosunku do objętości gruntów przewidzianych do wbudowania,
- b. są nieprzydatne do budowy nasypów oraz wykorzystania w innych pracach, związanych z budową trasy drogowej,
- c. ze względu na harmonogram robót nie jest ekonomicznie uzasadnione oczekiwanie na wbudowanie materiałów pozyskiwanych z wykopu.

Wykonawca może przyjąć, że zachodzi jeden z podanych wyżej przypadków tylko wówczas, gdy zostało to jednoznacznie określone w Dokumentacji Projektowej, zatwierdzonym harmonogramie robót lub przez Inżyniera/Inspektora nadzoru. Jeżeli skutek nieuzasadnionego przewiezienia gruntu na odkład przez Wykonawcę, zajdzie konieczność dowiezienia gruntu do wykonania nasypów z ukoju, to koszt tych czynności w całości obciąża Wykonawcę.

- 5.17.2. Jeżeli pozwalają na to właściwości materiałów przeznaczonych do przewiezienia na odkład, materiały te powinny być przede wszystkim wykorzystane do wyrównania terenu, zasypania dołów i sztucznych wyrobisk oraz do ewentualnego poszerzenia nasypów. Roboty te powinny być wykonane zgodnie z Dokumentacją Projektową i odpowiednimi zasadami, dotyczącymi wbudowania i zagęszczania gruntów oraz wskazaniami Inżyniera/Inspektora nadzoru. Jeżeli nie przewidziano zagospodarowania nadmiaru objętości w sposób określony powyżej, materiały te należy przewieźć na odkład.
- 5.17.3. Miejsce odkładu może być wskazane w Dokumentacji Projektowej, Kontrakcie lub przez Inżyniera/Inspektora nadzoru albo może być wybrane przez Wykonawcę. Jeżeli miejsce odkładu zostało wybrane przez Wykonawcę, musi być ono zaakceptowane przez Inżyniera/Inspektora nadzoru. Niezależnie od tego, Wykonawca musi uzyskać zgodę właściciela terenu.
- 5.17.4. Jeżeli odkłady są zlokalizowane wzdłuż odcinka trasy przebiegającego w wykopie, to:
  - a. odkłady można wykonać z obu stron wykopu, jeżeli pochylenie poprzeczne terenu jest niewielkie, przy czym odległość podnóża skarpy odkładu od górnej krawędzi wykopu powinna wynosić:
    - nie mniej niż 3 m w gruntach przepuszczalnych,
    - nie mniej niż 5 m w gruntach nieprzepuszczalnych,
  - b. przy znacznym pochyleniu poprzecznym terenu, jednak mniejszym od 20%, odkład należy wykonać tylko od górnej strony wykopu, dla ochrony od wody spływającej ze zbocza,
  - c. przy pochyleniu poprzecznym terenu wynoszącym ponad 20%, odkład należy zlokalizować poniżej wykopu,
  - d. na odcinkach zagrożonych przez zasypywanie drogi śniegiem, odkład należy wykonać od strony najczęściej wiejących wiatrów, w odległości ponad 20 m od krawędzi wykopu.

Wykonany odkład musi być stateczny, w szczególności nie może obniżać stateczności skarp wykopu.

- 5.17.5. Zasady wykonania odkładu, a w szczególności jego wysokość, pochylenia, zagęszczenie oraz odwodnienie powinny być zgodne z wymaganiami określonymi w Dokumentacji Projektowej lub przez Inżyniera/Inspektora nadzoru. Jeżeli nie określono inaczej, to odkład powinien być uformowany w przyrme o wysokości do 1,5 m, o pochyleniu skarp 1:1,5 lub bardziej łagodnym i spadku korony od 2% do 5%.
- 5.17.6. Odpajanie materiału przewidzianego do przewiezienia na odkład powinno być przerwane, o ile warunki atmosferyczne lub inne przyczyny uniemożliwiają jego wbudowanie zgodnie z wymaganiami sformułowanymi w tym zakresie w dokumentacji projektowej, ST lub przez Inżyniera/Inspektora nadzoru.
- 5.17.7. Odkład powinien być tak ukształtowany, aby harmonizował z otaczającym terenem. Powierzchnie odkładu powinny być zrekultywowane (obsiane trawą, obsadzone krzewami lub drzewami) albo zagospodarowane w inny sposób, (na przykład przeznaczone na użytki rolne lub leśne), zgodnie z Dokumentacją Projektową.

- 5.17.8. Jeśli odkład zostanie wykonany w niezgodnym miejscu lub niezgodnie z wymaganiami, to zostanie on usunięty przez Wykonawcę na jego koszt, według wskazań Inżyniera/Inspektora nadzoru. Konsekwencje finansowe i prawne, wynikające z ewentualnych uszkodzeń środowiska naturalnego wskutek prowadzenia prac w nie uzgodnionym miejscu, obciążają Wykonawcę.

## 6. KONTROLA JAKOŚCI ROBÓT

### 6.1. Ogólne wymagania dotyczące kontroli jakości robót

- 6.1.1. Ogólne wymagania dotyczące kontroli jakości robót oraz zakres czynności koniecznych do wykonania przed przystąpieniem do wykonania wykopów podano w STWiORB D-02.00.01 „Roboty ziemne. Wymagania ogólne” punkt. 6.

### 6.2. Kontrola podczas wykonania nasypów

- 6.2.1. Sprawdzenie jakości wykonania nasypów podczas budowy polega na kontrolowaniu zgodności z wymaganiami określonymi w Dokumentacji Projektowej i STWiORB opracowanych na podstawie niniejszych STWiORB. W czasie kontroli robót ziemnych w nasypach szczególną uwagę należy zwrócić na:

- a. badania przydatności gruntów, skał lub materiałów do budowy nasypów,
- b. badania prawidłowości wykonania poszczególnych warstw nasypu,
- c. badania zagęszczenia nasypu i ocenę według zasad określonych w punkcie 5.3.3 lub 5.14.1,
- d. badanie nośności na powierzchni podłoża pod nasypami lub na powierzchni wskazanej w dokumentacji projektowej wg zasad określonych w punkcie 5.3.5 lub 5.14.7 i 5.14.8,
- e. pomiary kształtu nasypu,
- f. odwodnienie nasypu.

- 6.2.2. Badania przydatności gruntów, skał i materiałów antropogenicznych do budowy nasypu powinny być przeprowadzone na próbkach pobranych z każdej partii przeznaczonej do wbudowania w korpus ziemny, w przypadku każdej zmiany rodzaju lub źródła materiału do wykorzystania jako materiał nasypowy, jednak nie rzadziej niż jeden raz na 3000 m<sup>3</sup>. Ocenie należy poddać materiał nasypowy dowieziony w miejsce wbudowania. W każdym badaniu należy określić następujące właściwości:

- skład granulometryczny, wg załącznika Z2.H w STWiORB D-02.00.01.,
- wilgotność naturalną, wg załącznika Z2.G w STWiORB D-02.00.01.,
- wilgotność optymalną i maksymalną gęstość objętościową szkieletu gruntowego, wg załącznika Z2.A w STWiORB D-02.00.01.,
- zawartość substancji organicznych, wg załącznika Z2.K w STWiORB D-02.00.01,
- granicę płynności, załącznika Z2.I w STWiORB D-02.00.01. (nie dotyczy gruntów i materiałów niespoistych),
- wskaźnik piaskowy, wg załącznika Z2.F w STWiORB D-02.00.01.,
- współczynnik filtracji  $k$  (wodoprzepuszczalności) wg załącznika Z2.J w STWiORB D-02.00.01.

Za zgodą Inżyniera /Inspektora nadzoru częstotliwość badań może zostać zmniejszona o połowę (badaniami przydatności gruntów, skał i materiałów antropogenicznych do budowy nasypu należy objąć próbki pobrane z każdej partii przeznaczonej do wbudowania w korpus ziemny, w przypadku każdej zmiany rodzaju lub źródła materiału do wykorzystania jako materiał nasypowy, jednak nie rzadziej niż jeden raz na 4500 m<sup>3</sup>).

- 6.2.3. Badania kontrolne prawidłowości wykonania poszczególnych warstw nasypu polegają na sprawdzeniu:

- a. prawidłowości rozmieszczenia gruntów o różnych właściwościach w nasypie,
  - b. odwodnienia każdej warstwy,
  - c. grubości każdej warstwy i jej wilgotności przy zagęszczaniu; badania należy przeprowadzić nie rzadziej niż jeden raz na 1000 m<sup>2</sup> warstwy,
  - d. nadania spadków warstwom z gruntów spoistych,
  - e. przestrzegania ograniczeń dotyczących wbudowania gruntów w okresie deszczów i mrozów.
- 6.2.4. Sprawdzenie zagęszczenia nasypu oraz podłoża nasypu polega na skontrolowaniu zgodności wartości wskaźnika zagęszczenia  $I_s$  z wartościami określonymi w punkcie 5. Częstotliwość badań określono w STWiORB D-02.00.01 „Roboty ziemne. Wymagania ogólne” w punkcie 6.4.4.
- 6.2.5. Jeżeli dopuszczono kontrolę zagęszczenia na podstawie oceny wskaźnika odkształcenia, to sprawdzenie polega na skontrolowaniu zgodności wartości wskaźnika odkształcenia  $I_o$  z wartościami określonymi na odcinku próbnym, zaakceptowanymi przez Inżyniera/Inspektora nadzoru.
- 6.2.6. Wyniki kontroli nośności Wykonawca powinien wpisywać do dokumentów laboratoryjnych. Spełnienie wymagań dotyczących nośności podłoża pod nasypem oraz powierzchni podłoża gruntowego pod nawierzchnią powinno być potwierdzone przez Inżyniera/Inspektora nadzoru.
- 6.2.7. Sprawdzenie nośności na powierzchni podłoża gruntowego nawierzchni w nasypie oraz podłoża nasypu polega na skontrolowaniu zgodności wartości wtórnego modułu odkształcenia  $E_2$  z wartościami określonymi w punkcie 5. Częstotliwość badań określono w STWiORB D-02.00.01 „Roboty ziemne. Wymagania ogólne” w punkcie 6.4.6.
- 6.2.8. Jeżeli dopuszczono kontrolę nośności na podstawie oceny wartości modułu  $E_{vd}$  określonego w badaniu lekką płytą dynamiczną LPD, to sprawdzenie polega na skontrolowaniu zgodności wartości modułu  $E_{vd}$  z wartościami określonymi na odcinku próbnym, zaakceptowanymi przez Inżyniera/Inspektora nadzoru
- 6.2.9. Pomiary kształtu nasypu obejmują kontrolę prawidłowości wykonania skarp i szerokości korony korpusu.

### **6.3. Badania i pomiary do odbioru nasypów**

- 6.3.1. Badania do odbioru korpusu ziemnego należy wykonać według zasad i wymagań oraz z częstotliwością określoną w ST D-02.00.01 „Roboty ziemne. Wymagania ogólne”, punkt 6 i wymagań określonych w punkcie 5 niniejszych STWiORB.

## **7. OBMIAR ROBÓT**

### **7.1. Ogólne zasady obmiaru robót**

- 7.1.1. Ogólne zasady obmiaru robót podano w STWiORB D-M 00.00.00 "Wymagania Ogólne" punkt. 7

### **7.2. Jednostka obmiarowa**

- 7.2.1. Jednostką obmiarową jest metr sześcienny [m<sup>3</sup>] wykonanych nasypów.

## **8. ODBIÓR ROBÓT**

### **8.1. Ogólne zasady odbioru robót**

- 8.1.1. Ogólne zasady odbioru robót podano w STWiORB D-M 00.00.00 „Wymagania Ogólne” punkt 8.
- 8.1.2. Roboty ziemne uznaje się za wykonane zgodnie z Dokumentacją Projektową, STWiORB i wymaganiami Inżyniera/Inspektora Nadzoru, jeżeli wszystkie pomiary i badania wg pkt. 5 i 6 niniejszych STWiORB dały wyniki pozytywne.

8.1.3. Do odbioru ostatecznego uwzględniane są wyniki badań i pomiarów kontrolnych, badań i pomiarów kontrolnych dodatkowych oraz badań i pomiarów arbitrażowych do wyznaczonych odcinków częściowych.

## **8.2. Odbiór robót zanikających lub ulegających zakryciu**

8.2.1. Odbiór tych robót powinien być zgodny z wymaganiami punktu 8.2 STWiORB D-M- 00.00.00 "Wymagania Ogólne" oraz niniejszych STWiORB.

8.2.2. Gotowość danej części robót do odbioru zgłasza Wykonawca wpisem do Dziennika Budowy i jednoczesnym powiadomieniem Inżyniera/Inspektora Nadzoru. Odbiór będzie przeprowadzony niezwłocznie, nie później jednak niż w ciągu 3 dni od daty zgłoszenia wpisem do Dziennika Budowy i powiadomienia o tym fakcie Inżyniera/Inspektora Nadzoru.

8.2.3. Jakość i ilość robót ulegających zakryciu ocenia Inżynier/Inspektor Nadzoru na podstawie dokumentów zawierających komplet wyników badań laboratoryjnych i w oparciu o przeprowadzone pomiary.

## **8.3. Odbiór częściowy**

8.3.1. Odbiór częściowy polega na ocenie ilości i jakości wykonanych części robót. Odbioru częściowego robót dokonuje się wg zasad jak przy odbiorze ostatecznym robót. Odbioru robót dokonuje Inżynier/Inspektor Nadzoru.

## **8.4. Odbiór ostateczny**

8.4.1. Roboty objęte niniejszymi STWiORB podlegają odbiorowi na zasadzie robót zanikających i ulegających zakryciu, który jest dokonywany na podstawie wyników pomiarów, badań i oceny wizualnej.

8.4.2. Do odbioru Wykonawca przedstawia wszystkie dokumenty z bieżącej kontroli jakości robót oraz Dokumentację Projektową z naniesionymi zmianami i uzupełnieniami dokonanymi w trakcie robót (dokumentację powykonawczą).

8.4.3. Podstawą odbioru ostatecznego jest pisemne stwierdzenie przez Inspektora Nadzoru w Dzienniku Budowy zakończenia wszystkich robót związanych z niniejszymi STWiORB, a także spełnienie wymagań określonych w dokumentacji projektowej i niniejszych Warunków Wykonania.

## **8.5. Zasady postępowania z wadliwie wykonanymi robotami**

8.5.1. Jeżeli wystąpią wyniki negatywne dla materiałów i robót (nie spełniające wymagań określonych w STWiORB i opracowanych na ich podstawie STWiORB), to Inżynier/Inspektor Nadzoru/Zamawiający wydaje Wykonawcy polecenie przedstawienia programu naprawczego, chyba że na wniosek jednej ze stron kontraktu zostaną wykonane badania lub pomiary arbitrażowe (zgodnie z pkt. 6.1.5 niniejszego STWiORB), a ich wyniki będą pozytywne. Wykonawca w programie tym jest zobowiązany dokonać oceny wpływu na trwałość, przedstawić sposób naprawienia wady lub wnioskować o zredukowanie ceny kontraktowej.

8.5.2. Na zastosowanie programu naprawczego wyraża zgodę Inżynier/Inspektor Nadzoru/Zamawiający.

8.5.3. W przypadku braku zgody Inżyniera/Inspektora Nadzoru/Zamawiającego na zastosowanie programu naprawczego wszystkie materiały i roboty nie spełniające wymagań podanych w odpowiednich punktach STWiORB zostaną odrzucone. Wykonawca wymieni materiały na właściwe i wykona prawidłowo roboty na własny koszt.

8.5.4. Jeżeli wymiana materiałów niespełniających wymagań lub wadliwie wykonane roboty spowodują szkodę w innych, prawidłowo wykonanych robotach, to również te roboty powinny być ponownie wykonane przez Wykonawcę na jego koszt.

## **9. PODSTAWA PŁATNOŚCI**

### **9.1. Ogólne ustalenia dotyczące podstawy płatności**

9.1.1. Ogólne ustalenia dotyczące podstawy płatności podano w STWiORB D-02.00.01 „Roboty ziemne. Wymagania ogólne” punkt 9.

## **9.2. Cena jednostki obmiarowej**

9.2.1. Cena wykonania 1 m<sup>3</sup> nasypu obejmuje:

- prace pomiarowe i roboty przygotowawcze,
- oznakowanie Robót,
- przygotowanie podłoża pod nasyp zgodnie z Dokumentacją Projektową i wymaganiami STWiORB,
- pozyskanie gruntu z ukopu lub/i dokopu, jego odspojenie i załadunek na środki transportowe lub zakup materiału i załadunek na środki transportowe,
- transport urobku z ukopu lub/i dokopu lub zakupionego materiału na miejsce wbudowania,
- wykonanie badań materiału (gruntu) określających typ, rodzaj materiału do wbudowania w nasyp,
- doprowadzenie gruntu lub materiału do wilgotności optymalnej,
- wbudowanie dostarczonego gruntu lub materiału w nasyp w sposób określony w niniejszych STWiORB,
- zagęszczenie gruntu w nasypach do wymaganych poziomów zagęszczenia i wymaganej nośności,
- wykonanie wzmocnienia o ile było przewidziane,
- profilowanie powierzchni nasypu, rowów i skarp (z uwzględnieniem wymagań niniejszych STWiORB),
- wyprofilowanie skarp ukopu i dokopu,
- rekultywację dokopu i terenu przyległego do drogi,
- odwodnienie terenu robót,
- wykonanie dróg dojazdowych na czas budowy, a następnie ich rozebranie,
- przeprowadzenie pomiarów i badań laboratoryjnych wymaganych w STWiORB,
- wszelkie inne czynności związane z prawidłowym wykonaniem robót zgodnie z wymaganiami niniejszych STWiORB.

## **9.3. Sposób rozliczenia robót tymczasowych i prac towarzyszących**

Cena wykonania robót określonych niniejszymi STWiORB obejmuje:

- roboty tymczasowe, które są potrzebne do wykonania robót podstawowych, ale nie są przekazywane Zamawiającemu i są usuwane po wykonaniu robót podstawowych,
- prace towarzyszące, które są niezbędne do wykonania robót podstawowych, niezaliczane do robót tymczasowych, jak geodezyjne wytyczenie robót itd.

## **10. PRZEPISY ZWIĄZANE**

Przepisy związane podano w STWiORB D-02.00.01 „Roboty ziemne. Wymagania ogólne”, punkt 10.

## D-03.02.01. BUDOWA ROWU KRYTEGO

### 1. WSTĘP

#### 1.1. Przedmiot STWIORB

Przedmiotem niniejszej specyfikacji technicznej (STWIORB) są wymagania dotyczące wykonania i odbioru robót związanych z budową kanalizacji deszczowej w ramach realizacji zadania:

„PRZEBUDOWA DROGI GMINNEJ POPRZEZ BUDOWĘ CHODNIKA  
NA DZIAŁCE EWIDENCYJNEJ NR 179 i 193/4 W M. ZGODA  
od km 0+746 do km 1+253

#### 1.2. Zakres zastosowania STWIORB

Szczegółowe Specyfikacje Techniczne Wykonania i Odbioru Robót Budowlanych (STWiORB) stanowią część Dokumentów Przetargowych i Kontraktowych i należy je stosować w zleceniu i wykonaniu Robót opisanych w podpunkcie 1.1. STWiORB D-M-00.00.00 "Wymagania ogólne".

#### 1.3. Zakres robót objętych STWIORB

Roboty, których dotyczy STWiORB obejmują wszystkie czynności umożliwiające i mające na celu wykonanie kanalizacji deszczowej służącej odprowadzeniu wód opadowych z projektowanego odcinka drogi w ramach ww. zadania.

#### 1.4. Określenia podstawowe

**Kanal** - liniowy obiekt inżynierski przeznaczony do grawitacyjnego odprowadzenia ścieków.

**Kanal deszczowy** - kanał przeznaczony do odprowadzenia ścieków opadowych.

**Przykanalik** – prosty kanał przeznaczony do połączenia wpustu deszczowego z siecią kanalizacji deszczowej lub z wylotem.

**Kanal zbiorczy** – kanał przeznaczony do zbierania ścieków z co najmniej dwóch kanałów bocznych.

**Rura ochronna** – rura służąca zabezpieczeniu płytkiego przykanalika przed uszkodzeniem w trakcie prowadzenia robót drogowych lub zabezpieczeniu kanału na obiekcie.

**Kolektor główny** – kanał przeznaczony do zbierania ścieków z kanałów zbiorczych i odprowadzania ich do odbiornika.

**Studzienka kanalizacyjna (rewizyjna)** - obiekt na kanale przeznaczony do kontroli i prawidłowej eksploatacji kanałów.

**Wpust uliczny (deszczowy)** - urządzenie do odbioru ścieków opadowych spływających do kanału z utwardzonych powierzchni terenu.

**Komora robocza** - zasadnicza część studzienki kanalizacyjnej przeznaczona do czynności eksploatacyjnych.

**Komin włazowy** - szyb łączący komorę roboczą z powierzchnią terenu, przeznaczony do wchodzenia i wychodzenia obsługi.

**Właz kanałowy** - element żeliwny przeznaczony do przykrycia podziemnych studzienek kanalizacyjnych, składający się z korpusu i pokrywy.

**Płyta pokrywowa (pośrednia)** - płyta przykrywająca komorę roboczą studzienki kanalizacyjnej.

Inne określenia.

**Rura ochronna** - rura dla zabezpieczenia kolektora przy skrzyżowaniu z projektowaną drogą lub przeszkodą przypadku niewystarczającego zagłębienia kanału.

**Podpory ślizgowe** - podparcia rurociągu KD w rurze ochronnej lub przewiertowej.

**Osadnik** – zbiornik z tworzyw sztucznych lub z betonu z zatopionym wylotem, służący do usuwania z wód opadowych substancji stałych, które w procesie sedymentacji opadają na dno zbiornika.

**Separator** – urządzenie przeznaczone do oddzielania i magazynowania substancji ropopochodnych z wód płynących w systemie kanalizacji deszczowej.

**Wylot wód deszczowych** – element betonowy prefabrykowany, zamontowany na końcu kanału odprowadzający wody deszczowe do odbiornika

**Wpust ściekowy żeliwny** – urządzenie, przez które wody opadowe przedostają się do wpustu deszczowego

ulicznego

## 2. MATERIAŁY

Materiały stosowane do wykonywania robót budowlanych objętych zamówieniem będące wyrobami budowlanymi w myśl Ustawy o wyrobach budowlanych z dnia 16 kwietnia 2004 r. (tekst jednolity Dz U. z 2019 r. , poz. 266,730) oraz Rozporządzenia Parlamentu Europejskiego i Rady (UE) Nr 305/2011 z dnia 9 marca 2011 r. ustanawiającego zharmonizowane warunki wprowadzania do obrotu wyrobów budowlanych i uchylającego dyrektywę Rady 89/106/EWG, mogą być wprowadzone do obrotu lub udostępniane na rynku krajowym, jeżeli nadają się do stosowania przy wykonywaniu robót budowlanych, w zakresie odpowiadającym ich właściwościom użytkowym i zamierzonemu zastosowaniu co oznacza, że ich właściwości użytkowe umożliwiają – prawidłowo zaprojektowanym i wykonanym obiektom budowlanym, w których mają być one zastosowane w sposób trwały – spełnienie podstawowych wymagań, o których mowa w art. 5 ust. 1 pkt. 1 ustawy z dnia 7 lipca 1994 r. – Prawo budowlane. Wszystkie materiały wykorzystywane przy robotach budowlanych objętych zamówieniem powinny być wprowadzone do obrotu lub udostępnione na rynku krajowym zgodnie z właściwymi przepisami, a więc posiadać :

- oznakowanie znakiem CE co oznacza, że dokonano oceny ich zgodności ze zharmonizowaną normą europejską wprowadzoną do zbioru Polskich Norm lub z europejską oceną techniczną, albo
- oznakowanie znakiem budowlanym, co oznacza że są to wyroby nieobjęte normą zharmonizowaną – dla której zakończył się okres koegzystencji – i dla których nie została wydana europejska ocena techniczna, a dokonano oceny zgodności z Polską Normą lub aprobatą techniczną (do końca okresu ważności tej aprobaty wydanej do 31 grudnia 2016 r., a później krajową oceną techniczną), bądź uznano za „regionalny wyrób budowlany”, albo
- legalne wprowadzenie do obrotu w innym państwie członkowskim Unii Europejskiej lub w państwie członkowskim Europejskiego Porozumienia o Wolnym Handlu (EFTA) – stronie umowy o Europejskim Obszarze Gospodarczym oraz w Turcji, o ile wyroby budowlane udostępniane na rynku krajowym są nieobjęte zakresem przedmiotowym zharmonizowanych specyfikacji technicznych, o których mowa w art. 2 pkt 10 rozporządzenia Nr 305/2011, a ich właściwości użytkowe umożliwiają spełnienie podstawowych wymagań przez obiekty budowlane zaprojektowane i budowane w sposób określony w przepisach techniczno-budowlanych, oraz zgodnie z zasadami wiedzy technicznej (wraz z wyrobem budowlanym udostępnianym na rynku krajowym dostarcza się informacje o jego właściwościach użytkowych oznaczonych zgodnie z przepisami państwa, w którym wyrób budowlany został wprowadzony do obrotu, instrukcje stosowania, instrukcje obsługi oraz informacje dotyczące zagrożenia dla zdrowia i bezpieczeństwa, jakie ten wyrób stwarza podczas stosowania i użytkowania), albo
- dopuszczenie do jednostkowego zastosowania w obiekcie budowlanym.

Oznakowanie powinno umożliwiać identyfikację producenta i typu wyrobu, kraju pochodzenia oraz daty produkcji.

Dostarczane materiały na miejscu budowy należy sprawdzić pod względem kompletności i zgodności z danymi producenta. Należy przeprowadzić oględziny dostarczonych materiałów. W razie stwierdzenia wad lub powstawania wątpliwości o ich jakości przed wbudowaniem należy poddać badaniom określonym przez Inżyniera.

Wybrany i zaakceptowany rodzaj materiału nie może być później zmieniony bez zgody Inżyniera.

### 2.1. Rury kanalizacyjne

### 2.2. Rury kanalizacyjne

Kanalizację deszczową wykonać z rur kielichowych o średnicach zgodnych z dokumentacją projektową z tworzyw sztucznych o wytrzymałości/sztywności obwodowej SN 8 kN/m<sup>2</sup> oraz spełniających wymagania normy PN-EN 13476-3:2007 - Systemy przewodów rurowych z tworzyw sztucznych do bezciśnieniowej podziemnej kanalizacji deszczowej i sanitarnej.

Rury PP należy łączyć poprzez kielichy z uszczelką wargową lub dwukielichy z uszczelką wargową.



Rury PEHD należy łączyć przy pomocy złączek kielichowych lub dwukielichowych z uszczelką wielowarstwową z EPDM osadzoną w gniazdach złączki. Możliwe jest również łączenie rur i kształtek w technologii spawania ekstruzyjnego.

### 2.3. Studnie rewizyjne

Studnie kanalizacyjne rewizyjne z prefabrykatów żelbetowych o przepustowościach jak podano w dokumentacji projektowej, wykonane z betonu klasy C35/45, o wodoszczelności W8, mrozoodporności F150 i nasiąkliwości  $\leq 5\%$ , klasy ekspozycji XF1, XD2, XA1 wraz z wyposażeniem wewnętrznym, przejścia przez ściany szczelne, składające się z:

- pierścienia odciążającego z betonu C35/45,
- zwieńczenie z płyty betonowej zbrojonej z otworem pod włącz  $\phi 600\text{mm}$ ,
- wpustu ulicznego żeliwnego klasy D400 lub wpustu ulicznego krawężnikowego klasy D400 spełniającego wymagania PN-EN 124,
- w studniach fabrycznie osadzone stopnie żłazowe (zgodne z normą PN-EN 13101) powlekane i zintegrowane.

#### 2.3.1. Studzienki ściekowe (wpusty uliczne)

Studzienki ściekowe z prefabrykowanych elementów PEHD DN 500 mm, składające się z:

- części dennej z płyty PE o średnicy dostosowanej do średnicy studzienki,
- rury PEHD DN 500mm,
- osadnika wysokości min. 0,5 m,
- pierścienia odciążającego z betonu C35/45,
- płyty betonowej pokrywowej z otworem do zamontowania wpustu,
- wpustu ulicznego żeliwnego klasy D400 lub wpustu ulicznego krawężnikowego klasy D400 spełniającego wymagania PN-EN 124.

### 2.4. Wyloty kanalizacji

Wyloty kanalizacji i przykanalików do rowów typowe, adaptowane wg KPED 02.16 lub 01.20.

Prefabrykaty wylotów wykonane z betonu klasy min. C25/30 spełniające wymagania PN-EN206-1 oraz o nasiąkliwości  $< 5\%$  i mrozoodporności co najmniej F150 wg PN-B- 06250

### 2.5. Separatory

Przewiduje się separatory w postaci zbiorników żelbetowych o przepustowościach jak podano w dokumentacji projektowej, wykonane z betonu klasy C35/45, o wodoszczelności W8, mrozoodporności F150 i nasiąkliwości  $\leq 5\%$ , klasy ekspozycji XF1, XD2, XA1 z włączami żeliwnymi klasy C250 wraz z wyposażeniem wewnętrznym. Separatory są zgodne z normą PN-EN 858-1 i nie wymagają dodatkowej izolacji zewnętrznej wodoszczelnej oraz wewnętrznej olejoodpornej- na etapie akceptacji materiałów Wykonawca winien dostarczyć oświadczenie producenta.

### 2.6. Osadniki zawieszin

Kompletne monolityczne zbiorniki betonowe pionowe, z zatopionym odpływem, z betonu klasy C34/45, o wodoszczelności W8 i mrozoodporności F150, klasy ekspozycji XF1, XD2, XA1 z włączami żeliwnymi klasy C250 o wymiarach jak podano w dokumentacji projektowej.

Osadniki są zgodne z normą PN-EN 858-1 i nie wymagają dodatkowej izolacji zewnętrznej i wewnętrznej wodoszczelnej- na etapie akceptacji materiałów Wykonawca winien dostarczyć oświadczenie producenta.

Przejścia przez ściany szczelne.

### 2.7. Piasek na podsypkę i obsypkę kanałów

Podsypkę pod rury i zasypkę rur oraz podłoże pod studnie należy zastosować piaski grube i średnie odpowiadającego wymaganiom PN-EN 13242 pod względem uziarnienia tj. kategoria uziarnienia GF85, zawartość pyłów kategoria nie wyższa niż f7.

Powyżej zasypkę prowadzić gruntem spełniającym wymagania do budowy skarp drogowych wg. PN-S 02205.

### **2.8. Kamień łamany do umocnienia wylotów**

Kamień łamany do umocnienia wylotów kanalizacji o frakcji 63-130 mm.

### **2.9. Beton**

Beton hydrotechniczny C12/15 powinien odpowiadać wymaganiom PN-EN 206-1.

### **2.10. Zaprawa cementowa**

Zaprawa cementowa powinna odpowiadać wymaganiom PN-B-10104.

### **2.11. Składowanie materiałów**

Materiały do budowy kanalizacji deszczowej należy składować na umocnionym podłożu, posegregowane i zabezpieczone przed uszkodzeniem, działaniem substancji działających korodująco, itp.

#### **2.11.1. Rury**

Rury można składować na otwartej przestrzeni, układając je w pozycji leżącej jedno- lub wielowarstwowo, albo w pozycji stojącej.

Powierzchnia składowania powinna być utwardzona i zabezpieczona przed gromadzeniem się wód opadowych.

W przypadku składowania poziomego pierwszą warstwę rur należy ułożyć na podkładach drewnianych.

Podobnie na podkładach drewnianych należy układać wyroby w pozycji stojącej i jeżeli powierzchnia składowania nie odpowiada ww. wymaganiom.

Wykonawca jest zobowiązany układać rury według poszczególnych grup, wielkości i gatunków w sposób zapewniający stateczność oraz umożliwiający dostęp do poszczególnych stosów lub pojedynczych rur.

#### **2.11.2. Włazy kanałowe i kraty**

Włazy kanałowe i kraty powinny być składowane z dala od substancji działających korodująco. Włazy powinny być posegregowane wg klas. Powierzchnia składowania powinna być utwardzona i odwodniona.

#### **2.11.3. Kruszywo**

Kruszywo należy składować na utwardzonym i odwodnionym podłożu w sposób zabezpieczający je przed zanieczyszczeniem i zmieszaniem z innymi rodzajami i frakcjami kruszyw.

## **3. SPRZĘT**

### **3.1. Sprzęt do wykonania kanalizacji deszczowej**

Wykonawca przystępujący do wykonania kanalizacji deszczowej powinien wykazać się możliwością korzystania z następującego sprzętu: żurawi budowlanych samochodowych, koparek podsiębiernych, spycharek gąsienicowych, sprzętu do zagęszczania gruntu, wciągarek mechanicznych, koparek gąsienicowych, samochodów skrzyniowych, równiarek samojezdnych, walców statycznych.

## **4. TRANSPORT**

### **4.1. Transport rur**

Rury mogą być przewożone dowolnymi środkami transportu w sposób zabezpieczający je przed uszkodzeniem lub zniszczeniem.

### **4.2. Transport włazów kanałowych i krat**

Włazy kanałowe i kraty mogą być transportowane dowolnymi środkami transportu w sposób zabezpieczony przed przemieszczaniem i uszkodzeniem. Włazy typu ciężkiego mogą być przewożone luzem, natomiast typu lekkiego należy układać na paletach po 10 szt. i łączyć taśmą stalową.

### **4.3. Transport kruszywa**

Kruszywo może być przewożone dowolnymi środkami.

## 5. WYKONANIE ROBÓT

### 5.1. Prace wstępne

Wykonawca przedstawi Inżynierowi do akceptacji projekt organizacji i harmonogram robót uwzględniający wszystkie warunki, w jakich będą wykonywane roboty związane z budową kanalizacji. Wykonawca jest odpowiedzialny za prowadzenie robót zgodnie z umową oraz za jakość zastosowanych materiałów i wykonywanych robót. Przed wykonaniem robót ziemnych należy zawiadomić z tygodniowym wyprzedzeniem, zarządzających istniejącym uzbrojeniem podziemnym znajdującym się w pobliżu projektowanych przewodów oraz zarządców nieruchomości.

### 5.2. Roboty przygotowawcze

#### 5.2.1. Roboty pomiarowe

Wytyczenia trasy oraz pomiarów wysokościowych winien dokonać uprawniony geodeta. Utrzymanie wymaganych spadków oraz przebieg istniejącego uzbrojenia podziemnego wymagają skrupulatnych pomiarów na poszczególnych odcinkach wyznaczonych przez studzienki. Należy wyprzedzająco sprawdzić położenie istniejących sieci krzyżujących się z budowanym kanałem oraz odpływów z działek przyległych. **Nie wyklucza się istnienia w terenie innych przewodów, o których brak informacji wynika z zasłóci historycznych lub niedopełnienia przepisów zgłoszenia do inwentaryzacji.**

Podstawę wytyczenia trasy kanału stanowi Dokumentacja Projektowa wraz z uzgodnieniem ZUD.

Wytyczenie w terenie osi rur i studzienek w terenie przez odpowiednie służby geodezyjne Wykonawcy.

Należy ustalić stałe repery, a w przypadku niedostatecznej ich ilości wbudować repery tymczasowe z rzędnymi sprawdzanymi przez służby geodezyjne Wykonawcy.

#### 5.2.2. Roboty odtworzeniowe

Usunięcie nawierzchni asfaltowych wraz z podbudową wykonywać w sposób zapobiegający zmieszaniu się z wyrzuconą z wykopu ziemią i z przeznaczeniem do odwozu na wysypisko.

Nawierzchnię odtworzyć „w konstrukcji” zerwanej.

Nawierzchnie pozostałe odtworzyć „w konstrukcji” zerwanej.

### 5.3. Roboty pomocnicze

W miejscach, gdzie może zachodzić niebezpieczeństwo wypadków, budowę należy prowizorycznie ogrodzić od strony ruchu, a na noc dodatkowo oznaczyć światłami.

Montować mostki dla pieszych.

### 5.4. Roboty ziemne

Wykopy dla budowy sieci kanalizacyjnej, rurociągów, studni, wpustów i uzbrojenia należy wykonać jako liniowe, o ścianach pionowych umocnionych, ubezpieczonych wypraskami lub grodzicami z odkładem urobku obok wykopu w odległości min. 0,7 m i częściowym wywozem nadmiaru zgodnie z normą PN-B-10736 „Roboty ziemne. Wykopy otwarte dla przewodów wodociągowych i kanalizacyjnych. Warunki techniczne wykonania”.

Przed przystąpieniem do wykonania robót ziemnych sprzętem mechanicznym należy sprzętem ręcznym wykonać tzw. wykopy kontrolne celem dokładnego zlokalizowania istniejącego uzbrojenia podziemnego terenu oraz jego inwentaryzacji geodezyjnej. Odspojony grunt może zostać użyty do ponownego zsypanie wykopów lub odwieziony na odkład. Podczas wykonywania wykopów nie należy naruszać struktury gruntu rodzimego. Dotyczy to terenu poza budowanym pasem drogowym na nasypach. Z tego względu należy ok. 20% robót wykonać sprzętem ręcznym a do ok. 80% sprzętem mechanicznym.

W miejscach występowania gruntów organicznych lub słabonośnych, wskazanych na rysunkach, należy dokonać wymiany gruntu lub wzmocnienia podłoża zgodnie z technologią przyjętą w projekcie wzmocnienia podłoża.

W wypadku układania rurociągów w nasypach drogowych, wykopy pod kanały wolno rozpocząć po wykonaniu i zagęszczeniu nasypu drogowego do rzędnej co najmniej większej o 0,5m od rzędnej wierzchu rury kanalizacyjnej.

Niedopuszczalne jest jeżdżenie ciężkim sprzętem drogowym po przewodach kanalizacyjnych

przykrytych warstwą gruntu mniejszą niż 1,0m. Szerokość wykopu przyjąć min.  $D+0,8m$ , gdzie  $D$  – zewnętrzna średnica rurociągu / kanału, natomiast na łukach min.  $D+1,0m$ .

Roboty na placu budowy powinny być prowadzone przy pomocy wyspecjalizowanej grupy pracowników, zaznajomionych z obowiązującymi przepisami BHP dotyczącymi robót ziemnych budowlanych, instalacyjno – sanitarnych i elektrycznych. Każdorazowo po wystąpieniu deszczu lub mrozu oraz przed dopuszczeniem do wykonywania pracy należy sprawdzić stan techniczny wykopu.

Do każdego wykopu o głębokości powyżej 1,0 m należy wykonać bezpieczne wejście/wyjście dla pracowników poprzez wykonanie schodów o szerokości 0,7 m w ścianie wykopów lub stosować drabinki o nachyleniu max.  $42^\circ$ . W wykopie należy wykonać dwa wyjścia z dwóch stron w przeciwnych kierunkach. Odległość pomiędzy wejściem/wyjściem nie powinna przekraczać 20 m.

Roboty ziemne należy prowadzić zgodnie z normą PN-B-10736, instrukcją producenta rur oraz z normą PN-EN 1610. Podczas prowadzenia robót, przez cały czas trwania budowy, należy zabezpieczyć wykopy barierami ochronnymi i tablicami ostrzegawczymi, a w nocy oświetlić światłem sztucznym – ostrzegawczym. W miejscach przejść dla pieszych ustawić kładki z barierkami.

### 5.5. Przygotowanie podłoża

W gruntach suchych piaszczystych, żwirowo-piaszczystych i piaszczysto-gliniastych podłożem jest grunt naturalny o nienaruszonej strukturze dna wykopu. Zagęszczenie podłoża powinno wynosić  $I_s \geq 0,96$ .

Podłoże pod rury powinno być tak przygotowane, aby rury po ich ułożeniu opierały się na całej jego długości w co najmniej 1/4 obwodu z wyłączeniem złącz. W miejscach łączenia rur, w podłożu należy wykonać niecki montażowe o szerokości odpowiadającej 2-3 krotnej szerokości złącza. Dopuszczalne zmniejszenie grubości podłoża od przewidywanej w Dokumentacji Projektowej, nie powinno być większe niż 10%. Dopuszczalne odchylenie rzędnych podłoża od rzędnych w dokumentacji nie powinno przekraczać  $\pm 1cm$ .

Posadowienie osadników poniżej poziomu wody gruntowej wykonać należy na płycie betonowej (korcu wykonanym w dnie wykopu), o grubości zależnej od poziomu wody gruntowej jednak nie mniejszej niż 0,5m. Osadnik zakotwiony do płyty zgodnie ze wskazaniami producenta osadników.

Posadowienie studni kanalizacyjnych, osadników, separatorów na warstwie żwiru lub tłucznia z piaskiem o grubości 20cm lub płycie betonowej grubości min. 20cm w zależności od warunków gruntowych.

### 5.6. Roboty montażowe

Sposób budowy kanału musi gwarantować utrzymanie trasy i spadków zgodnie z Dokumentacją Projektową oraz spełniać warunki określone w normie PN-EN 1610. Przy układaniu kanału należy zachować prostoliniowość osi zarówno w płaszczyźnie poziomej jak i pionowej.

Całość robót ziemnych i montażowych związanych z budową sieci kanalizacji deszczowej należy wykonać zgodnie: z zasadami sztuki budowlanej, z normą PN-EN 1610, z instrukcjami producentów poszczególnych elementów oraz z Warunkami Technicznymi Wykonania i Odbioru Rurociągów z Tworzyw Sztucznych – wydanymi przez Polską Korporację Techniki Sanitarnej, Grzewczej i Klimatyzacji Warszawa 1994r.

Rury należy układać w temperaturze powyżej  $0^\circ C$ , a wszelkiego rodzaju betonowania wykonywać w temperaturze nie mniejszej niż  $+8^\circ C$ .

Przed zakończeniem dnia roboczego bądź przed zejściem z budowy należy zabezpieczyć końce ułożonego kanału przed zamuleniem.

Wszystkie roboty należy prowadzić zgodnie z: Rozporządzeniem Ministra Infrastruktury z dnia 6 lutego 2003r. w sprawie bezpieczeństwa i higieny pracy podczas wykonywania robót budowlanych (Dz.U. Nr 47 poz. 401 z późniejszymi zmianami) oraz „Warunkami technicznymi wykonania i odbioru sieci kanalizacyjnych” zeszyt nr 9 CORBIT INSTAL, instrukcjami montażowymi producenta.

#### 5.6.1. Rury kanałowe

Rurociągi należy układać w przygotowanym wykopie na warstwie zagęszczonej podsypki piaskowej. Podłoże należy uformować na kąt  $90^\circ$ , tak aby do podłoża przylegała  $\frac{1}{4}$  obwodu rury. Poszczególne ułożone rury powinny być unieruchomione przez obsypanie piaskiem grubym lub średnim i podbite w pachach, aby

rura nie zmieniała położenia przy montażu następnych rur.

Do wysokości 30 cm ponad lico rury wykop zagęszczać ostrożnie przy pomocy lekkich urządzeń zagęszczających po obu jej stronach, zwracając uwagę aby zagęszczarka nie dotykała rury. Następne warstwy gruntu zagęszczać warstwami 20 cm mechanicznie przy pomocy skoczka lub płyty wibracyjnej. Do zasypki można wykorzystać materiał pochodzący z wykopu przy założeniu – materiał użyty da się zagęścić do wymaganego wskaźnika zagęszczenia.

W gruntach słabonośnych grubość podsypki powinna być zwiększona i wynosić 20-30 cm, a w przypadku bardzo słabych gruntów dodatkowo należy stosować siatki wzmacniające lub geowłókninę. Szczegółowe decyzje dotyczące posadowienia rurociągów w gruntach słabonośnych podejmie na bieżąco inspektor nadzoru inwestorskiego. Montaż rur należy bezwzględnie wykonać zgodnie z założeniami jakie zostały przyjęte do obliczeń wytrzymałościowych rur.

Po ułożeniu odcinka kanału między studniami należy dokonać odbioru wykonanego odcinka w stanie odkrytym przy udziale inspektora nadzoru inwestorskiego i zainwentaryzować geodezyjnie.

Połączenia oraz posadowienie rur powinny być wykonane zgodnie z instrukcją oraz wytycznymi montażowymi producenta rur.

Odchyłka osi ułożonego przewodu od osi projektowanej nie może przekraczać  $\pm 2$  cm.

Po zakończeniu dnia roboczego należy końcówki rur zabezpieczyć przed zamuleniem (folią lub deklami).

### 5.6.2. Studzienki kanalizacyjne

Przy wykonywaniu studzienek kanalizacyjnych należy przestrzegać następujących zasad:

- studzienki przelotowe powinny być lokalizowane na odcinkach prostych kanałów w odpowiednich odległościach (max. 50 m przy średnicach kanału do 0,50 m) lub na zmianie kierunku kanału,
- studzienki połączeniowe powinny być lokalizowane na połączeniu jednego lub dwóch kanałów bocznych,
- studzienki należy wykonywać na uprzednio wzmocnionym (warstwą tłucznia lub żwiru) dnie wykopu,
- poziom włazu w powierzchni utwardzonej powinien być z nią równy, natomiast w trawnikach i zieleńcach górna krawędź włazu powinna znajdować się na wysokości min. 8 cm ponad poziomem terenu.

Rzędne włazów projektowanych studzienek dostosować do niwelety projektowanej nawierzchni terenu przy użyciu pierścieni wyrównujących.

### 5.6.3. Osadniki, separatory

Osadniki i separatory należy wykonać z elementów prefabrykowanych łączonych na uszczelki, o średnicach jak podano w dokumentacji projektowej.

Zwieńczenie studni wykonać za pomocą systemowej płyty pokrywowej betonowej o średnicy dostosowanej do średnicy projektowanej studni, z pierścieniem odciążającym z betonu.

Powierzchnie betonowe zewnętrzne separatorów i osadników oraz elementy betonowe stykające się z warstwą gruntu lub narażone na działanie wilgoci należy zabezpieczyć przed przesiąkaniem wody powłoką wodoodporną. Studnie betonowe/żelbetowe należy wyposażać w zejścia ze stopni żeliwnych włazowych w rozstawie pionowym i poziomym co 30cm. Bezpośrednio przy studzienkach stosować krótkie odcinki rur. Studnie obciążone ruchem kołowym należy wyposażać w pierścienie odciążające zgodnie z częścią rysunkową. Otwory wlotowe w studniach wykonać wiertnicą.

Właz obetonować plackami z betonu.

Wloty rurociągów do studni betonowych poprzez kształtkę szczelne przejście do betonów.

### 5.6.4. Zasypanie wykopów i ich zagęszczenie

Zасыpywanie rur w wykopie należy prowadzić warstwami grubości 20 cm. Materiał zasypowy powinien być równomiernie układany i zagęszczany po obu stronach przewodu.

W bezpośrednim sąsiedztwie rury – wymagana wartość wskaźnika zagęszczenia  $I_s$  powinna być zgodna z wymaganiami podanymi przez Producenta zastosowanego rozwiązania. Wskaźnik zagęszczenia  $I_s$  w zakresie prac prowadzonych w obrębie korpusu drogowego powinien być zgodny (nie mniejszy) z wymaganiami określonymi w STWiORB: D.02.00.00. Roboty ziemne. Wymagania ogólne. oraz D.02.03.01. Wykonanie nasypów.

W zakresie prac prowadzonych poza korpusem drogowym (tereny zielone) wskaźnik zagęszczenia  $I_s$

powinien wynosić  $I_s \geq 0,95$ .

Wskaźnik zagęszczenia  $I_s$  każdej warstwy należy badać zgodnie z BN-77/8931-12. Dopuszcza się stosowanie płyty dynamicznej, za zgodą Inspektora nadzoru, z uwzględnieniem właściwych dla metody ograniczeń w zakresie stosowności. Płytę dynamiczną można stosować tylko dla gruntów niespoistych i jednorodnych, o uziarnieniu do 63 mm i w zakresie  $EVD=15-75$  MPa oraz w odniesieniu do ZTV E-StB i IBDIM Badanie i ustalenie zależności korelacyjnych dla oceny stanu zagęszczenia i nośności gruntów niespoistych płytą dynamiczną [Warszawa, listopad 2005 r.] lub innej korelacji zatwierdzonej przez Inspektora Nadzoru.

#### **5.6.5. Wyloty kanałów do odbiorników**

Na kanałach odprowadzających oczyszczone wody opadowe i roztopowe do odbiorników należy zamontować wyloty kanalizacyjne w wersji prefabrykowanej wg KPED karta 02.16 lub 01.20 . Zaleca się następującą kolejność montażu: wykonanie skarpy rowu lub nasypu, wbudowanie wylotu z dopasowaniem do skarpy.

W rejonie projektowanych wylotów należy wykonać umocnienia brukiem z kamienia łamanego na zaprawie cementowej.

### **6. KONTROLA JAKOŚCI ROBÓT**

#### **6.1. Kontrola, pomiary**

##### **6.1.1. Kontrola, pomiary i badania w czasie robót**

Wykonawca jest zobowiązany do stałej i systematycznej kontroli prowadzonych robót w zakresie i z częstotliwością określoną w niniejszej STWIORB i zaakceptowaną przez Inżyniera.

W szczególności kontrola powinna obejmować:

- sprawdzenie rzędnych założonych ław celowniczych w nawiązaniu do podanych stałych punktów wysokościowych z dokładnością do 1 cm,
- badanie zabezpieczenia wykopów przed zalaniem wodą,
- badanie i pomiary szerokości, grubości i zagęszczenia wykonanej warstwy podłoża z kruszywa mineralnego lub betonu,
- badanie odchylenia osi kolektora,
- sprawdzenie zgodności z dokumentacją projektową założenia przewodów i studzienek,
- badanie odchylenia spadku kolektora deszczowego,
- sprawdzenie prawidłowości ułożenia przewodów,
- sprawdzenie prawidłowości uszczelniania przewodów,
- badanie wskaźników zagęszczenia poszczególnych warstw zasypu,
- sprawdzenie rzędnych posadowienia studzienek ściekowych (kratek) i pokryw włazowych,
- sprawdzenie zabezpieczenia przed korozją.

##### **6.1.2. Dopuszczalne tolerancje i wymagania**

- odchylenie odległości krawędzi wykopu w dnie od ustalonej w planie osi wykopu nie powinno wynosić więcej niż  $\pm 5$  cm,
- odchylenie wymiarów w planie nie powinno być większe niż 0,1 m,
- odchylenie grubości warstwy podłoża nie powinno przekraczać  $\pm 3$  cm,
- odchylenie szerokości warstwy podłoża nie powinno przekraczać  $\pm 5$  cm,
- odchylenie kolektora rurowego w planie, odchylenie odległości osi ułożonego kolektora od osi przewodu ustalonej na ławach celowniczych nie powinna przekraczać  $\pm 5$  mm,
- odchylenie spadku ułożonego kolektora od przewidzianego w projekcie nie powinno przekraczać -5% projektowanego spadku (przy zmniejszonym spadku) i +10% projektowanego spadku (przy zwiększonym spadku),
- rzędne kratek ściekowych i pokryw studzienek powinny być wykonane z dokładnością do  $\pm 5$  mm.

## 7. OBMIAR ROBÓT

### 7.1. Jednostka obmiarowa

Obmiar robót powinien określić faktyczny zakres wykonanych robót w jednostkach ustalonych w wycenionym przedmiarze robót.

Jakikolwiek błąd lub przeoczenie w ilości lub rodzaju robót wyliczanych w przedmiarze nie zwalnia Wykonawcy od obowiązku wykonania wszystkich niezbędnych robót.

Jednostkami obmiarowymi robót ziemnych są, zaokrąglone z dokładnością do pełnych jednostek,

m<sup>3</sup> - dla wykopów, zasypki

m - dla rurociągów (z potrąceniem wymiarów zewnętrznych studni)

szt. - studzienki każdego rodzaju i każdej średnicy

## 8. ODBIÓR ROBÓT

### 8.1. Ogólne zasady odbioru robót

Roboty uznaje się za wykonane zgodnie z dokumentacją projektową, STWIORB i wymaganiami Inżyniera, jeżeli wszystkie pomiary i badania z zachowaniem tolerancji dały wyniki pozytywne.

### 8.2. Odbiór robót zanikających i ulegających zakryciu

Odbiorowi robót zanikających i ulegających zakryciu podlegają:

- roboty montażowe wykonania rur kanałowych,
- wykonane studzienki kanalizacyjne,
- wykonana izolacja,
- zasypany zagęszczony wykop.

Odbiór robót zanikających powinien być dokonany w czasie umożliwiającym wykonanie korekt i poprawek, bez hamowania ogólnego postępu robót.

Długość odcinka robót ziemnych poddana odbiorowi nie powinna być mniejsza od 50 m.

## 9. PODSTAWA PŁATNOŚCI

### 9.1. Cena jednostki obmiarowej

Cena wykonania 1m kolektora, rurociągu, przykanalika metodą wykopu otwartego obejmuje:

- spełnienie wymagań technologicznych dotyczących kolejności robót i terminów,
- zakup, dostawę oraz składowania wszystkich niezbędnych materiałów,
- opracowanie projektu odwodnienia tymczasowego, odwodnienie wykopu na czas jego wykonywania wraz z niezbędnymi instalacjami i robotami czasowymi w dostosowaniu do warunków na placu budowy, wraz z ich późniejszym usunięciem po zakończeniu robót,
- przygotowanie niezbędnych platform roboczych dla sprzętu – jeśli wymagane,
- wykonanie robót pomiarowych i przygotowawczych,
- wykonanie wykopów w gruncie nieskalistym wraz z odwozem gruntu (o ile nie będzie ponownie wykorzystany) wraz umocnieniem ścian wykopu,
- przygotowanie podłoża i fundamentu,
- ułożenie podsypki,
- ułożenie przewodów kanalizacyjnych, przykanalików,
- wyregulowanie osi i spadku rurociągu,
- docinanie rur pod kątem do pochylenia skarpy – jeśli wymagane,
- podłączenie do studni, osadników, separatorów, itp.
- zasypanie i zagęszczenie wykopu,
- odwóz nadmiaru gruntu wraz z wszelkimi kosztami utylizacji, składowania, uzyskania niezbędnych pozwoleń,
- doprowadzenie terenu do stanu projektowanego,
- wykonanie geodezyjnej inwentaryzacji powykonawczej,
- przeprowadzenie pomiarów i badań wymaganych w specyfikacji technicznej.

Cena jednostkowa wykonania studni kanalizacyjnej, studzienki ściekowej, separatora, osadnika zawieszin obejmuje:

- spełnienie wymagań technologicznych dotyczących kolejności robót i terminów,
- zakup, dostawę oraz składowania wszystkich niezbędnych materiałów,
- opracowanie projektu odwodnienia tymczasowego, odwodnienie wykopu na czas jego wykonywania wraz z niezbędnymi instalacjami i robotami czasowymi w dostosowaniu do warunków na placu budowy, wraz z ich późniejszym usunięciem po zakończeniu robót,
- przygotowanie niezbędnych platform roboczych dla sprzętu – jeśli wymagane,
- wykonanie robót pomiarowych i przygotowawczych,
- wykonanie wykopów w gruncie nieskalistym wraz z odwozem gruntu (o ile nie będzie ponownie wykorzystany) wraz umocnieniem ścian wykopu,
- przygotowanie podłoża i fundamentu,
- wykonanie studni kanalizacyjnej, studzienki ściekowej, separatora, osadnika zawieszin wraz z osadzeniem wszystkich niezbędnych elementów,
- włączenie rur kanałowych i uszczelnienie,
- zasypanie wykopów wraz z zagęszczeniem,
- dla studzienek ściekowych – wykonanie obudowy wpustu zgodnie z dokumentacją projektową,
- odwóz nadmiaru gruntu wraz z wszelkimi kosztami utylizacji, składowania, uzyskania niezbędnych pozwoleń,
- doprowadzenie terenu do stanu pierwotnego,
- wykonanie geodezyjnej inwentaryzacji powykonawczej,
- przeprowadzenie pomiarów i badań wymaganych w specyfikacji technicznej.

Cena jednostkowa umocnienia rowów elementami prefabrykowanymi obejmuje:

- roboty przygotowawcze i pomiarowe;
- zakup, dostawę oraz składowania wszystkich niezbędnych materiałów,
- wykonanie wykopu pod umocnienie,
- przygotowanie podłoża,
- przygotowanie, dostarczenie, rozłożenie i zagęszczenie podsypki cementowo-piaskowej,
- przygotowanie i dostarczenie zaprawy cementowej,
- ułożenie elementów prefabrykowanych na dnie rowu wraz z regulacją wysokościową,
- ułożenie na skarpach, na wcześniej przygotowanej podsypce, płyt betonowych,
- oczyszczenie spoin pomiędzy elementami i ich wypełnienie zaprawą cementową,
- zagospodarowanie gruntu z wykopu pod umocnienie,
- wykonanie pomiarów wymaganych w specyfikacji,
- uporządkowanie miejsca robót,

Cena jednostkowa umocnienia materiałem naturalnym obejmuje:

- prace pomiarowe i przygotowawcze,
- zakup, dostawę oraz składowania wszystkich niezbędnych materiałów,
- przygotowanie podłoża pod wykonanie umocnienia,
- ułożenie materiału naturalnego wraz z niezbędnymi połączeniami,
- przeprowadzenie pomiarów geodezyjnych,
- uporządkowanie terenu robót.

Cena jednostkowa wykonania wylotu prefabrykowanego, wylotu bezprzyczółkowego obejmuje:

- prace pomiarowe i przygotowawcze,
- zakup, dostawę oraz składowania wszystkich niezbędnych materiałów,
- przygotowanie podłoża,



- wykonanie wylotu prefabrykowanego adaptowanego wg KPED 2.16 lub 01.20, zamocowanie prefabrykowanego wylotu na rurze kanałowej
- doprowadzenie terenu do stanu pierwotnego
- przeprowadzenie pomiarów i badań wymaganych w specyfikacji technicznej.

## 10. PRZEPISY ZWIĄZANE

### 10.1. Normy

1.	PN-B-10104	Wymagania dotyczące zapraw murarskich ogólnego przeznaczenia - Zaprawy o określonym składzie materiałowym, wytwarzane na miejscu budowy
2.	PN-EN 206-1	Beton. Część 1: Wymagania, właściwości, produkcja i zgodność
3.	PN-EN 1610	Budowa i badania przewodów kanalizacyjnych
4.	PN-S-02205	Drogi samochodowe. Roboty ziemne. Wymagania i badania
5.	BN-77/8931-12	Oznaczenie wskaźnika zagęszczenia gruntu
6.	PN-B-10736	Roboty ziemne. Wykopy otwarte dla przewodów wodociągowych i kanalizacyjnych. Warunki techniczne wykonania
7.	PN EN 124	Zwieńczenia wpustów i studzienek kanalizacyjnych do nawierzchni dla ruchu pieszego i kołowego -- Zasady konstrukcji, badania typu
8.	PN-EN 13242	Kruszywa do niezwiązanych i związanych hydraulicznie materiałów stosowanych w obiektach budowlanych i budownictwie drogowym
9.	PN-EN 13101	Stopnie do studzienek włączowych Wymagania, znakowanie, badania i ocena zgodności.
10.	PN-EN 858-1/A1	Instalacje oddzielaczy cieczy lekkich (np. olej i benzyna) - Część 1: Zasady projektowania, właściwości użytkowe i badania, znakowanie i sterowanie jakością
11.	PN-B-06250	Beton zwykły.

### 10.2. Inne dokumenty

Rozporządzenie Ministra Infrastruktury z dnia 6 lutego 2003 r. w sprawie bezpieczeństwa i higieny pracy podczas wykonywania robót budowlanych. (Dz.U. Nr 47, poz. 401 z 2003 r. z późniejszymi zmianami),

Rozporządzenie Ministra Pracy i Polityki Socjalnej z dnia 26 września 1997 r. w sprawie ogólnych przepisów bezpieczeństwa i higieny pracy. (Dz.U. Nr 129, poz. 844 z 1997 r. z późniejszymi zmianami),

Rozporządzenie Ministra Pracy i Polityki Społecznej z dnia 11 czerwca 2002r. zmieniając rozporządzenie w sprawie ogólnych przepisów bezpieczeństwa i higieny pracy. (Dz.U. Nr 91, poz. 811 z 2002 r. z późniejszymi zmianami)

Ustawa o wyrobach budowlanych z dnia 16 kwietnia 2004 r. (tekst jednolity Dz U. z 2019 r. , poz. 266,730)

Rozporządzenia Parlamentu Europejskiego i Rady (UE) Nr 305/2011 z dnia 9 marca 2011 r. ustanawiającego zharmonizowane warunki wprowadzania do obrotu wyrobów budowlanych i uchylającego dyrektywę Rady 89/106/EWG

Ustawa Prawo Budowlane z dnia 7 lipca 1994 r.

Warunki Techniczne Wykonania i Odbioru Rurociągów z Tworzyw Sztucznych –wydanymi przez Polską Korporację Techniki Sanitarnej, Grzewczej i Klimatyzacji Warszawa 1994r

„Warunki techniczne wykonania i odbioru sieci kanalizacyjnych“ zeszyt nr 9 CORBIT INSTAL.



## D-04.01.01. KORYTO WRAZ Z PROFILOWANIEM I ZAGĘSZCZANIEM PODŁOŻA

### 1. WSTĘP

#### 1.1. Przedmiot STWiORB

Przedmiotem niniejszej specyfikacji technicznej Specyfikacji Technicznej Wykonania i Odbioru Robót Budowlanych (STWiORB) są wymagania dotyczące wykonania i odbioru robót związanych z wykonywaniem koryta wraz z profilowaniem i zagęszczeniem podłoża w ramach realizacji zadania:

„PRZEBUDOWA DROGI GMINNEJ POPRZEZ BUDOWĘ CHODNIKA  
NA DZIAŁCE EWIDENCYJNEJ NR 179 i 193/4 W M. ZGODA  
od km 0+746 do km 1+253

#### 1.2. Zakres stosowania STWiORB

Szczegółowe Specyfikacje Techniczne Wykonania i Odbioru Robót Budowlanych (STWiORB) stanowią część Dokumentów Przetargowych i Kontraktowych i należy je stosować w zleceniu i wykonaniu Robót opisanych w podpunkcie 1.1. STWiORB D-M-00.00.00 "Wymagania ogólne".

#### 1.3. Zakres robót objętych STWiORB

Ustalenia zawarte w niniejszej specyfikacji dotyczą zasad prowadzenia robót związanych z wykonaniem koryta przeznaczonego do ułożenia konstrukcji nawierzchni, wg lokalizacji określonej w Dokumentacji Projektowej.

#### 1.4. Określenia podstawowe

- 1.4.1. Budowla ziemna – budowla wykonana w gruncie lub materiale antropogenicznym albo z gruntu lub z materiału antropogenicznego, powstała w następstwie przeprowadzenia robót ziemnych, spełniająca warunki stateczności i odwodnienia, zapewniająca przejście obciążenia od środków transportowych i urządzeń inżynierskich obciążających korpus drogowy.
- 1.4.2. Ciągły pomiar zagęszczenia – (ang. Continuous Compaction Control – CCC) wykorzystanie do kontroli stanu zagęszczenia warstwy walców wibracyjnych wyposażonych w system umożliwiający pomiar i dokumentowanie, dynamicznego parametru, charakteryzującego zagęszczenie warstwy ze wskazaniem lokalizacji miejsca.
- 1.4.3. Deklaracja Właściwości Użytkowych (DWU) – dokument wyrażający właściwości użytkowe wyrobów budowlanych w odniesieniu do zasadniczych charakterystyk tych wyrobów zgodnie z odpowiednimi zharmonizowanymi specyfikacjami technicznymi.
- 1.4.4. Dokop - miejsce pozyskania gruntu do wykonania nasypów, położone poza pasem robót drogowych.
- 1.4.5. Geosyntetyk – wyrób, którego przynajmniej jeden składnik wytworzony został z polimeru (poliestru, polipropylenu, polietylenu lub poliamidu), mający postać arkusza, paska lub formy przestrzennej, stosowany w kontakcie z gruntem (lub innym materiałem) w geotechnice, fundamentowaniu i budownictwie lądowym i wodnym.
- 1.4.6. Gęstość objętościowa szkieletu – stosunek masy suchego szkieletu gruntu lub materiału antropogenicznego do objętości próbki.
- 1.4.7. Górna warstwa nasypu – nasyp znajdujący się w obrębie obliczeniowej głębokości przemarzania.
- 1.4.8. Grunt – zespół cząstek mineralnych, który może być rozdrobniony przez delikatne rozcieranie w ręce i który zawiera wodę i powietrze, a niekiedy także inne gazy.
- 1.4.9. Grunt organiczny – grunt z zawartością substancji organicznej większą od 2,0 %.
- 1.4.10. Grupa nośności podłoża gruntowego nawierzchni – klasyfikuje nośność podłoża gruntowego nawierzchni w zależności od rodzaju i stanu gruntu podłoża, warunków wodnych w podłożu, wysadzinowości gruntu oraz od charakterystyki korpusu drogowego. Występują cztery

grupy nośności podłoża gruntowego oznaczone symbolami: G1, G2, G3, G4. Mogą wystąpić warunki nieodpowiadające żadnej grupie nośności podłoża.

- 1.4.11. Humus (gleba) – przypowierzchniowa strefa gruntu (zwietrzalej skały) przeobrażona działalnością roślin, drobnoustrojów, zwierząt, stanowiąca grunt organiczny o właściwościach zapewniających prawidłowy rozwój roślinom.
- 1.4.12. Konstrukcja nawierzchni – zespół odpowiednio dobranych warstw, którego celem jest rozłożenie naprężeń od kół pojazdów na podłoże gruntowe nawierzchni oraz zapewnienie bezpieczeństwa i komfortu jazdy pojazdów. Konstrukcja nawierzchni spoczywa na podłożu gruntowym lub warstwie ulepszanego podłoża.
- 1.4.13. Korona drogi – część przekroju poprzecznego drogi, obejmująca jezdnie z pobocznymi i pasem dzielącym, pasy awaryjnego postoju, chodniki, zatoki oraz ewentualne inne elementy, położona pomiędzy górnymi krawędziami skarp.
- 1.4.14. Korpus drogowy – cały nasyp oraz ta część wykopu, która jest ograniczona koroną drogi i wewnętrznymi skarpami rowów.
- 1.4.15. Materiał antropogeniczny – materiał powstały w wyniku bezpośredniej lub pośredniej działalności człowieka (na przykład grunt ulepszony, odpad przemysłowy, materiał z recyklingu).
- 1.4.16. Materiał nieprzydatny – grunt lub materiał antropogeniczny, którego właściwości uniemożliwiają wykorzystanie go jako materiał nasypowy. Nieprzydatność może być trwała, związana z niezmiennymi cechami materiału lub czasowa, związana ze stanem materiału lub innymi właściwościami, które wymagają poprawienia.
- 1.4.17. Materiał przydatny – grunt lub materiał antropogeniczny, którego właściwości umożliwiają wykorzystanie go jako materiał nasypowy bez stosowania dodatkowych zabiegów.
- 1.4.18. Materiał ulepszony – grunt lub materiał antropogeniczny, którego właściwości zostały zmienione, w efekcie czego spełnia on wymagania wynikające z przewidzianego zastosowania.
- 1.4.19. Moduł odkształcenia gruntu – wielkość charakteryzująca nośność na powierzchni warstwy gruntu lub materiału antropogenicznego, badana zgodnie z Załącznikiem 2 (procedura według PN-S-02205, załącznik B), określana według wzoru:

$$E_i = 0.75 \frac{\Delta p}{\Delta s} D$$

gdzie:

$E_i$  moduł odkształcenia gruntu [MPa]

$\Delta p$  przyrost obciążenia jednostkowego [MPa],

$\Delta s$  przyrost osiadania odpowiadający przyrostowi obciążenia jednostkowego [mm]

$D$  średnica płyty [mm]

- 1.4.20. Nasyp – budowla ziemna wykonana w obrębie pasa drogowego poprzez wbudowanie materiału nasypowego w kontrolowany sposób polegający na układaniu i zagęszczaniu kolejnych warstw powyżej powierzchni terenu.
- 1.4.21. Niweleta robót ziemnych (spód konstrukcji nawierzchni) - poziom górnej powierzchni materiału nasypowego w nasypie lub poziom górnej powierzchni gruntu rodzimego w wykopie lub poziom górnej powierzchni warstwy ulepszanego podłoża nawierzchni, o ile taka warstwa występuje. Poziom niwelety robót ziemnych pokrywa się ze spodem konstrukcji nawierzchni. Lokalizację powierzchni robót ziemnych pokazano na rysunku 1.1.

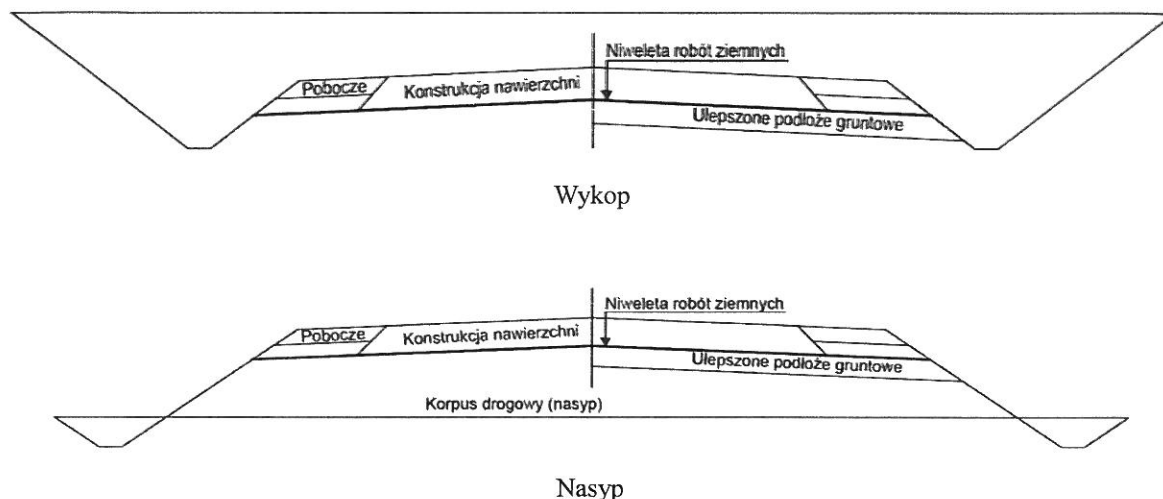

Rysunek 1.1. Lokalizacja niwelety robót ziemnych

- 1.4.22. Odkład – miejsce wbudowania lub składowania gruntów pozyskanych w czasie wykonywania wykopów, a nie wykorzystywanych do budowy nasypów lub innych robót.
- 1.4.23. Pas drogowy - wydzielony teren, przeznaczony pod drogę oraz urządzenia związane z obsługą i ochroną drogi, obsługą ruchu i ochroną środowiska, a także zawierający rezerwę pod przyszłą rozbudowę drogi.
- 1.4.24. Podłoże gruntowe budowli ziemnej (nasypu lub wykopu) – strefa gruntu rodzimego poniżej spodu budowli ziemnej, której właściwości mają wpływ na projektowanie, wykonanie i eksploatację budowli ziemnej.
- 1.4.25. Podłoże gruntowe nawierzchni - strefa gruntu rodzimego lub nasypowego poniżej spodu konstrukcji nawierzchni, której właściwości mają wpływ na projektowanie, wykonanie i eksploatację nawierzchni.
- 1.4.26. Projekt Geotechniczny – projekt wykonany zgodnie z zasadami określonymi w Rozporządzeniu Ministra Transportu, Budownictwa i Gospodarki Morskiej z dnia 25 kwietnia 2012 r. w sprawie ustalania geotechnicznych warunków posadawiania obiektów budowlanych, zapewniający spełnienie wymagań funkcjonalnych, wynikających z przeznaczenia budowli ziemnej.
- 1.4.27. Projekt robót ziemnych – projekt określający proces technologiczny wykonania budowli ziemnej, spełniającej wymagania wynikające z projektu geotechnicznego (jeżeli był opracowany) i ustaleń Kontraktu.
- 1.4.28. Roboty ziemne – termin oznaczający wszystkie czynności związane z odspajaniem, selekcjonowaniem, przemieszczaniem, profilowaniem, ulepszaniem oraz zagęszczaniem gruntów lub materiałów antropogenicznych.
- 1.4.29. Rów przydrożny (boczny) – rów biegnący wzdłuż drogi, służący do odprowadzenia wody z korony drogi, skarp lub przyległego terenu.
- 1.4.30. Rów stokowy – rów służący do zbierania i odprowadzania wody spływającej ze zbocza, wykonany ponad skarpą wykopu.
- 1.4.31. Skała – występujący w warunkach naturalnych zespół minerałów, skonsolidowanych, scementowanych lub w inny sposób powiązanych ze sobą, nie dających się rozdrobnić ręcznie po namoczeniu w wodzie.
- 1.4.32. Skarpa – zewnętrzna boczna powierzchnia nasypu lub wykopu o kształcie i nachyleniu określonym w Dokumentacji Projektowej, spełniająca warunki stateczności i odwodnienia, zabezpieczona przed erozją.

- 1.4.33. Spód konstrukcji nawierzchni – spód najniższej warstwy, tj. warstwy mrozoochronnej i/lub podbudowy pomocniczej spoczywającej na podłożu gruntowym nawierzchni lub na warstwie ulepszonego podłoża.
- 1.4.34. Warunki Wykonania i Odbioru Robót Budowlanych (STWiORB) – dokument opisujący zasady doboru materiałów, wykonania, odbioru, obmiaru oraz zasady płatności za wykonane roboty.
- 1.4.35. Spoiwo – pojedynczy materiał wiążący lub połączone materiały wiążące, których wymieszanie z gruntem lub materiałem antropogenicznym zapewnia krótkoterminową lub długoterminową poprawę właściwości.
- 1.4.36. Tymczasowa powierzchnia robót ziemnych - powierzchnia korony drogi, skarp i rowów w czasie wykonywania robót ziemnych.
- 1.4.37. Ukop – miejsce pozyskania gruntu do wykonania nasypów, położone w obrębie pasa robót drogowych
- 1.4.38. Ulepszone podłoże nawierzchni - warstwa podłoża gruntowego nawierzchni ulepszona w celu zwiększenia nośności gruntu rodzimego w wykopie lub materiału nasypowego albo zwiększenia odporności nawierzchni na powstawanie wysadzin.
- 1.4.39. Urządzenia odwadniające - urządzenia i konstrukcje umożliwiające odprowadzenie wód powierzchniowych i gruntowych z pasa drogowego.
- 1.4.40. Wilgotność – stosunek masy wody zawartej w próbce do masy szkieletu gruntu lub materiału antropogenicznego.
- 1.4.41. Wilgotność optymalna – wilgotność gruntu lub materiału antropogenicznego, w której użycie konkretnej energii zagęszczania powoduje uzyskanie maksymalnej gęstości objętościowej szkieletu.
- 1.4.42. Wskaźnik jednorodności uziarnienia – wielkość charakteryzująca zagęszczalność gruntów niespoistych, określona według wzoru:

$$C_u = \frac{d_{60}}{d_{10}}$$

w którym:

$d_{60}$  wymiar cząstek, których masa wraz z mniejszymi stanowi 60% masy próbki wysuszonej [mm],

$d_{10}$  wymiar cząstek, których masa wraz z mniejszymi stanowi 10% masy próbki wysuszonej [mm].

- 1.4.43. Wskaźnik odkształcenia gruntu - wielkość charakteryzująca stan zagęszczenia gruntu, określona według wzoru:

$$I_0 = \frac{E_2}{E_1}$$

gdzie:

$E_1$  moduł odkształcenia gruntu oznaczony w pierwszym obciążeniu badanej warstwy,

$E_2$  moduł odkształcenia gruntu oznaczony w powtórnym obciążeniu badanej warstwy.

- 1.4.44. Wskaźnik zagęszczenia gruntu – wielkość charakteryzująca stan zagęszczenia gruntu lub materiału antropogenicznego, badana zgodnie z Załącznikiem 2 (procedura według normy BN-77/8931-12), określona według wzoru:

$$I_s = \frac{\rho_d}{\rho_{ds}}$$

w którym:

$\rho_d$  gęstość objętościowa szkieletu zagęszczonego gruntu lub materiału antropogenicznego, [Mg/m<sup>3</sup>],

$\rho_{ds}$  maksymalna gęstość objętościowa szkieletu gruntu lub materiału antropogenicznego przy

wilgotności optymalnej, określona w normalnej próbie Proctora, [Mg/m<sup>3</sup>].

- 1.4.45. Wykop - budowla ziemna wykonana w obrębie pasa drogowego, w postaci odpowiednio ukształtowanej przestrzeni powstałej w wyniku usunięcia z niej gruntu.
- 1.4.46. Wzmocnione podłoże nasypu - warstwa gruntu rodzimego, lub materiału antropogenicznego, ulepszanego przez działanie mechaniczne, chemiczne lub wykonanie elementów wzmacniających, w celu poprawienia jego stateczności, zmniejszenia osiadań lub ujednoczenia podłoża gruntowego.
- 1.4.47. Zagęszczanie – zwiększanie gęstości objętościowej szkieletu gruntu lub materiału antropogenicznego z zastosowaniem procesu mechanicznego, w celu uzyskania wymaganych właściwości korpusu ziemnego lub pojedynczej warstwy.

Pozostałe określenia podstawowe podane w niniejszych STWiORB są zgodne z odpowiednimi polskimi normami i z definicjami podanymi w STWiORB D-M 00.00.00 "Wymagania Ogólne".

### 1.5. Ogólne wymagania dotyczące robót

Ogólne wymagania dotyczące robót podano w D-M-00.00.00 „Wymagania ogólne”.

## 2. MATERIAŁY

### 2.1. Ogólne wymagania dotyczące materiałów

2.1.1. Ogólne wymagania dotyczące materiałów podano w STWiORB D-M 00.00.00, Wymagania ogólne" punkt 2.

### 2.2. Materiały z profilowania

2.2.1. Nadmiar materiału pozyskany w czasie profilowania należy sklasyfikować wg zapisów D-02.01.01 i odwieźć na właściwe składowisko lub wysypisko.

### 2.3. Materiały do wykonania warstwy ulepszanego podłoża

- 2.3.1. Warstwa ulepszanego podłoża może być wykonana z następujących materiałów: mieszanek niezwiązanych, gruntów lub materiałów antropogenicznych stabilizowanych spoiwem, gruntów niewysadzinowych.
- 2.3.2. Do wykonania warstwy ulepszanego podłoża z mieszanek niezwiązanych należy stosować lokalne materiały. Mieszanki niezwiązane do warstwy ulepszanego podłoża powinny spełniać Wymagania Krajowe przenoszące zapisy normy PN-EN-13285 „Mieszanki niezwiązane. Wymagania” oraz wymagania określone w STWiORB dedykowanych mieszankom do ulepszenia podłoża gruntowego.
- 2.3.3. Do wykonania warstwy ulepszanego podłoża z gruntu stabilizowanego spoiwem można stosować wapno lub/i spoiwa hydrauliczne. Grunty stabilizowane spoiwami do warstwy ulepszanego podłoża powinny spełniać Wymagania Krajowe przenoszące zapisy norm z zakresu od PN-EN 14227-10 do PN-EN 14227-14 oraz wymagania opisane w STWiORB, dedykowanych gruntom stabilizowanym spoiwem hydraulicznym lub wapnem. W STWiORB należy dostosować wymagania do specyfiki procesu wiązania poszczególnych spoiw, co jest szczególnie istotne w przypadku spoiw drogowych.
- 2.3.4. Mieszanki niezwiązane oraz grunty stabilizowane spoiwem mogą zawierać w swoim składzie materiały antropogeniczne. Zawartość materiałów antropogenicznych nie upoważnia do zmniejszenia wymagań w odniesieniu do wykonanej warstwy, wymaga jednak uwzględnienia specyfiki stosowanych materiałów w ustaleniu zakresu badań i ocenie.
- 2.3.5. Gruntami niewysadzinowymi do warstwy ulepszanego podłoża mogą być grunty lub materiały antropogeniczne spełniające wymagania opisane w STWiORB, dedykowanych gruntom lub materiałom przeznaczonym do ulepszenia podłoża.

## 3. SPRZĘT

### 3.1. Ogólne wymagania dotyczące sprzętu

Ogólne wymagania dotyczące sprzętu podano w D-M 00.00.00 „Wymagania ogólne”.

### 3.2. Sprzęt do robót ziemnych

- 3.2.1. Wykonawca przystępujący do wykonania robót ziemnych powinien wykazać się możliwością korzystania ze sprzętu zapewniającego wykonanie robót zgodnie z Dokumentacją Projektową w ilości i rodzaju gwarantującym wykonanie robót zgodnie z harmonogramem i terminem zakończenia inwestycji.
- 3.2.2. Wykonawca przystępujący do wykonania robót ziemnych powinien wykazać się możliwością korzystania z następującego sprzętu:
- do odspajania i wydobywania gruntów (narzędzia mechaniczne, młoty pneumatyczne, zrywarki, koparki, koparki do gruntów nawodnionych, ładowarki itp.),
  - do jednoczesnego wydobywania i przemieszczania gruntów (spycharki, zgarniarki, równiarki, urządzenia do hydromechanizacji itp.),
  - do transportu mas ziemnych (samochody wywrotki, samochody skrzyniowe, wozidła, taśmociągi itp.),
  - zagęszczającego (walce, ubijaki, płyty wibracyjne itp.),
- 3.2.3. Wykonawca dokona wyboru sprzętu do odspajania i transportu materiałów z uwzględnieniem: odległości transportowych, rodzaju i stanu odspajanego gruntu lub materiału antropogenicznego, objętości materiału do przemieszczenia oraz charakterystyki dróg transportowych (pochylenia, podatność na zmianę stanu).
- 3.2.4. Dobór sprzętu zagęszczającego powinien być uzależniony od rodzaju zagęszczanego gruntu oraz zakresu prac. W Tabeli 3.1 podano, dla różnych rodzajów gruntów, orientacyjne dane przy doborze podstawowego sprzętu zagęszczającego.
- 3.2.5. Do zagęszczania gruntów można stosować również inny sprzęt, który pozwoli na uzyskanie wymaganego zagęszczenia korpusu ziemnego lub podłoża pod nasypami. Do bieżącej kontroli stanu zagęszczenia dopuszcza się stosowanie walców wibracyjnych wyposażonych w system umożliwiający ciągłą kontrolę stanu zagęszczenia. Wykonawca przedstawi do akceptacji Inżyniera/Zamawiającego sprzęt i metodę, która ma być wykorzystana i wykaże jej przydatność w istniejących warunkach.
- 3.2.6. Sprzęt wykorzystywany przez Wykonawcę do prowadzenia robót ziemnych powinien być sprawny, posiadać aktualne wszelkie przeglądy oraz dokumenty wymagane do dopuszczenia do użytkowania.
- 3.2.7. Do wykonania warstwy ulepszonego podłoża Wykonawca powinien stosować sprzęt odpowiedni do technologii wykonania ulepszenia, spełniający wymagania, określone w STWiORB dotyczącej tych robót.

Tabela 3.1. Orientacyjne dane przy doborze sprzętu zagęszczającego

Rodzaje urządzeń zagęszczających	Rodzaje gruntu:				Uwagi o przydatności maszyn
	piaski, żwiry, pospółki		pyły gliny, ily		
	grubość warstwy [ m ]	liczba przejść n ***	grubość warstwy [ m ]	liczba przejść n ***	
Walce statyczne gładkie *	0,1 do 0,2	4 do 8	0,1 do 0,2	4 do 8	Do zagęszczania górnych warstw podłoża. Zalecane do codziennego wygładzania (przywałowania) gruntów spoistych w miejscu pobrania i w nasypie
Walce statyczne okołkowane *	-	-	0,2 do 0,3	8 do 12	Nie nadają się do gruntów nawodnionych
Walce statyczne ogumione *	0,2 do 0,5	6 do 8	0,2 do 0,4	6 do 10	M mało przydatne w gruntach spoistych.
Walce wibracyjne gładkie **	0,4 do 0,7	4 do 8	0,2 do 0,4	3 do 4	Do gruntów spoistych przydatne są walce średnie i ciężkie.



Rodzaje urządzeń zagęszczających	Rodzaje gruntu:				Uwagi o przydatności maszyn
	piaski, żwiry, pospółki		pyły gliny, ily		
	grubość warstwy [ m ]	liczba przejść n ***	grubość warstwy [ m ]	liczba przejść n ***	
Walce wibracyjne okołkowane **	0,3 do 0,6	3 do 6	0,2 do 0,4	6 do 10	Zalecane do piasków pylastych i gliniastych, pospółek gliniastych i glin piaszczystych.
Zagęszczarki wibracyjne **	0,3 do 0,5	4 do 8	-	-	Zalecane do zasypek wąskich przekopów
Ubijaki szybkouderzające	0,2 do 0,4	2 do 4	0,1 do 0,3	3 do 5	Zalecane do zasypek wąskich przekopów

\*) Walce statyczne są mało przydatne w gruntach kamienistych.

\*\*) Wibracyjnie należy zagęszczać warstwy grubości  $\geq 15$  cm, cieńsze warstwy należy zagęszczać statycznie.

\*\*\*) Wartości orientacyjne, właściwe należy ustalić na odcinku próbnym.

#### 4. TRANSPORT

##### 4.1. Ogólne wymagania dotyczące transportu

Ogólne wymagania dotyczące transportu podano w D-M-00.00.00 „Wymagania ogólne”

##### 4.2. Transport materiałów

4.2.1. Nadmiar gruntu z profilowania podłoża należy wywieźć samochodami samowyladowczymi na składowisko lub wysypisko Wykonawcy w sposób eliminujący możliwość zanieczyszczenia dróg dojazdowych.

#### 5. WYKONANIE ROBÓT

##### 5.1. Ogólne zasady dotyczące wykonania robót

5.1.1. Ogólne zasady wykonania robót podano w D-M-00.00.00 „Wymagania ogólne”. Do robót ziemnych odnoszą się w szczególności zapisy dotyczące ochrony środowiska w czasie wykonywania robót oraz zasad postępowania w przypadku odkrycia materiałów niebezpiecznych i stanowisk geologicznych lub archeologicznych.

5.1.2. Przed przystąpieniem do wykonywania koryta oraz profilowania należy zakończyć wszelkie roboty przygotowawcze (elementy odwodnienia i instalacji urządzeń podziemnych w korpusie ziemnym).

5.1.3. Roboty ziemne powinny być wykonane zgodnie z Dokumentacją Projektową, zapisami Kontraktu, zapisami oraz poleceniami Inżyniera/Zamawiającego.

5.1.4. Przed rozpoczęciem robót ziemnych należy ocenić wpływ warunków atmosferycznych na roboty. Podczas opadów, zależnie od ich intensywności, należy rozważyć wstrzymanie robót, prowadzonych w gruntach lub materiałach wrażliwych na działanie wody.

5.1.5. Wykonawca musi prowadzić roboty ziemne z uwzględnieniem wymagań, wynikających z przepisów obowiązujących w zakresie ochrony środowiska. Podstawowe czynniki, które należy uwzględnić to: hałas, sposób prowadzenia robót w gruntach lub materiałach stwarzających zagrożenie zanieczyszczeniem środowiska, lub z zastosowaniem takich gruntów lub materiałów, pylenie, ochrona wód gruntowych oraz wpływ wibracji na otoczenie, w tym na istniejące obiekty budowlane.

5.1.6. Jeżeli w czasie prowadzenia robót ziemnych zostanie stwierdzone występowanie zanieczyszczonych gruntów, materiałów lub wody to Wykonawca przedstawi do akceptacji Inżyniera/Zamawiającego sposób postępowania, obejmujący ich zbadanie, odspojenie, usunięcie, transport i utylizację lub składowanie albo ich remediację na miejscu. Wykonawca uzyska zgodę właściwych organów Ochrony Środowiska, dotyczącą sposobu postępowania z zanieczyszczonymi gruntami, materiałami lub wodą.

## 5.2. Projekt Organizacji Robót i Harmonogram Robót

- 5.2.1. Roboty należy wykonać w planowy sposób, w oparciu o Projekt Organizacji Robót i Harmonogram Robót, który zapewni spełnienie wymagań, wynikających z Dokumentacji Projektowej. Projekt Organizacji Robót i Harmonogram Robót musi być ukończony przed ich rozpoczęciem lub przed rozpoczęciem ich wydzielonego etapu, o ile zachodzi taka sytuacja, włączając ocenę dostępnych gruntów i materiałów oraz ich przydatności.
- 5.2.2. Projekt Organizacji Robót i Harmonogram Robót przedstawi Wykonawca. Forma i zakres projektu zostaną ustalone między Wykonawcą i Inżynierem/Zamawiającym. Projekt podlega zatwierdzeniu przez Inżyniera/Zamawiającego.

## 5.3. Sprawdzenie nośności podłoża gruntowego w czasie robót

- 5.3.1. Projektant jest zobowiązany do podania w projekcie grupy nośności podłoża gruntowego nawierzchni, przyjętej jako podstawa do projektowania konstrukcji nawierzchni. Informacja ta określa równocześnie minimalne wartości wskaźnika CBR oraz wtórnego modułu odkształcenia  $E_2$ , podane w Tabeli 5.1 odpowiadające przyjętej grupie nośności podłoża gruntowego.

Tabela 5.1 Klasyfikacja grup nośności podłoża gruntowego nawierzchni  $G_i$ 

L.p.	Grupa nośności podłoża gruntowego $G_i$	Wskaźnik nośności CBR po 4 dniach nasączenia wodą <sup>1)</sup> [%]	Wtórny moduł odkształcenia $E_2$ <sup>1)</sup> [MPa]
1.	G1	$CBR \geq 10$	$E_2 \geq 80$
2.	G2	$5 \leq CBR < 10$	$50 \leq E_2 < 80$
3.	G3	$3 \leq CBR < 5$	$35 \leq E_2 < 50$
4.	G4	$2 \leq CBR < 3$	$25 \leq E_2 < 35$

Uwaga: <sup>1)</sup> warunki badania przyjęć wg normy PN-S-02205: 1998

- 5.3.2. W czasie robót budowlanych, bezpośrednio po odsłonięciu podłoża gruntowego nawierzchni w wykopach lub po uformowaniu nasypów, przed wykonaniem warstwy ulepszonego podłoża lub pierwszej warstwy konstrukcji nawierzchni, należy przeprowadzić badania kontrolne potwierdzające założenia dotyczące nośności podłoża, przyjęte w czasie projektowania, określone wg wartości wskaźnika nośności CBR, Tabela 5.1, oraz wg wysadzinowości gruntu i warunków wodnych, Tabela 5.2. Ocenę nośności należy przeprowadzić poprzez określenie wtórnego modułu odkształcenia  $E_2$  na powierzchni podłoża gruntowego i porównanie, czy wyznaczona wartość odpowiada założonej grupie nośności podłoża, zgodnie z klasyfikacją podaną w Tabeli 5.1. Wartość wtórnego modułu odkształcenia należy określić z badań płytą pod naciskiem statycznym.

Tabela 5.2 Grupy nośności podłoża gruntowego nawierzchni w zależności od wysadzinowości gruntu i warunków wodnych.

L.p.	Rodzaj gruntu podłoża nawierzchni wg Tabeli 5.3	Grupa nośności podłoża gruntowego nawierzchni, gdy warunki wodne są:		
		dobrze	przeciętne	złe
1.	Grunty niewysadzinowe	G1	G1	G1
2.	Grunty wątpliwe	G2	G2	G3
3.	Grunty mało wysadzinowe <sup>1)</sup>	G3	G4	G4
4.	Grunty bardzo wysadzinowe <sup>1)</sup>	G4	G4	G4

Uwaga: <sup>1)</sup> W stanie zwartym lub twardeplastycznym ( $I_L \leq 0,25$  lub  $I_C \geq 0,75$  wg PN-EN ISO 14688-2:2006/Ap2:2012 Tabela 6); grunty wysadzinowe w stanie plastycznym, miękkoplastycznym lub bardzo miękkoplastycznym wykazują wartość wskaźnika  $CBR < 2\%$  i wymagają indywidualnego projektowania.

Tabela 5.3 Podział gruntów pod względem wysadzinowości

L.p.	Wyszczególnienie właściwości/norma badania	Jednostka i	Grupy gruntów		
			niewysadzinowe	wątpliwe	wysadzinowe
	1	2	3	4	5
1	Zawartość cząstek $\leq 0,075 \text{ mm}^{1)}$ $\leq 0,02 \text{ mm}$ badanie wg załącznika Z.2.H	%	< 15 < 3	od 15 do 30 od 3 do 10	> 30 > 10
2	Wskaźnik piaskowy WP badanie wg załącznika Z.2.F		> 35	od 25 do 35	< 25
<i>Informacja uzupełniająca (rodzaj gruntu wg PN-88/B-04481)</i>			<i>rumosz niegliniasty żwir pospólka piasek grubo piasek średni piasek drobny</i>	<i>piasek pylasty zwietrzelina gliniasta rumosz gliniasty żwir gliniasty pospólka gliniasta</i>	<i>mало wysadzinowe głina piaszczysta zwięzła, glina zwięzła, głina pylasta zwięzła il, il piaszczysty, il pyłasty  bardzo wysadzinowe piasek gliniasty pył, pył piaszczysty głina piaszczysta, glina, głina pylasta il warwowy</i>

1) należy odczytać z krzywej uziarnienia

5.3.3. Dopuszcza się zastosowanie innej metody określenia nośności podłoża gruntowego nawierzchni:

- Użycie sondy dynamicznej stożkowej DCP w celu pośredniego wyznaczenia wartości wskaźnika CBR,
- Badanie lekką płytą dynamiczną do pośredniego wyznaczenia wartości wtórnego modułu odkształcenia  $E_2$ ,
- Badanie ugięciomierzem FWD w celu pośredniego wyznaczenia wartości wtórnego modułu odkształcenia  $E_2$ .

W przypadkach wątpliwych decyduje badanie płytą pod naciskiem statycznym.

5.3.4. Badania ugięciomierzem FWD oraz lekką płytą dynamiczną powinny być skalibrowane z badaniem płytą pod naciskiem statycznym.

W przypadku zastosowania sondy dynamicznej stożkowej DCP można – do czasu opracowania polskiej instrukcji badania – wykorzystać następującą zależność:

$$\log_{10}(\text{CBR}) = 2,48 - 1,057 \log_{10} w$$

gdzie:

CBR – wartość wskaźnika nośności CBR [%]

w - wartość wprędu w mm na jedno uderzenie bijaka sondy DCP zakończonej stożkiem o średnicy 20 [mm] i kacie  $60^\circ$  [mm/uderzenie]

5.3.5. Jeżeli badania kontrolne wykażą, że grupa nośności podłoża gruntowego określona w czasie robót jest gorsza od przyjętej do projektowania konstrukcji nawierzchni i warstwy ulepszonego podłoża to należy przeprojektować dolne warstwy konstrukcji nawierzchni i warstwę ulepszonego podłoża z uwzględnieniem niższej nośności podłoża gruntowego nawierzchni. Jeżeli badania kontrolne wykażą zwiększoną nośność

podłoża gruntowego w stosunku do założeń projektowych, to nie należy wprowadzać żadnych zmian w projekcie.

- 5.3.6. W przypadku kategorii ruchu KR3 – KR7 (załącznik 1) przyjęto, że nośność podłoża gruntowego na poziomie spodu konstrukcji nawierzchni musi wynosić co najmniej 50 MPa.

Jeżeli nośność podłoża gruntowego nawierzchni jest mniejsza od 50 MPa to należy wykonać warstwę ulepszanego podłoża do osiągnięcia minimalnej wymaganej nośności.

- 5.3.7. W przypadku kategorii ruchu KR1- KR2 (załącznik 1) przyjęto, że nośność podłoża gruntowego na poziomie spodu konstrukcji nawierzchni musi wynosić co najmniej 80 MPa.

Jeżeli nośność podłoża gruntowego nawierzchni jest mniejsza od 80 MPa to należy wykonać dolne warstwy konstrukcji nawierzchni i/lub warstwę ulepszanego podłoża do osiągnięcia minimalnej wymaganej nośności.

- 5.3.8. W przypadku występowania w podłożu nawierzchni gruntów nieorganicznych o  $CBR < 2\%$  ( $E_2 < 25$  MPa) należy rozważyć następujące rozwiązania:

- wymianę gruntu podłoża na grunt (materiał) niewysadzinowy o większej nośności,
- stabilizację gruntu podłoża spoiwem hydraulicznym lub wapnem,
- wzmocnienie podłoża poprzez ułożenie warstwy z mieszanki niezwiązanej zbrojonej warstwą geosyntetyków,
- wzmocnienie poprzez stosowanie kolumn, pali itp. w przypadku głębokiego zalegania gruntów słabonośnych.

- 5.3.9. W przypadku występowania w podłożu nawierzchni gruntów organicznych, w celu zapewnienia wymaganych warunków pracy nawierzchni oraz przeciwdziałania jej spękanom i deformacjom, należy w zależności od warunków miejscowych wykonać: wymianę gruntu organicznego na grunt mineralny, wzmocnienie wgłębne słabego podłoża (np. zastosowanie kolumn, pali) albo wzmocnienie powierzchniowe z zastosowaniem geomateracy.

#### 5.4. Wykonanie koryta

- 5.4.1. Wykonawca może przystąpić do wykonywania koryta oraz profilowania i zagęszczania podłoża po zakończeniu i odebraniu robót związanych z wykonaniem elementów odwodnienia i instalacji urządzeń podziemnych w korpusie ziemnym.

- 5.4.2. Wykonawca powinien przystąpić do wykonywania koryta oraz profilowania i zagęszczania podłoża bezpośrednio przed rozpoczęciem robót związanych z wykonaniem warstw nawierzchni. Wcześniejsze przystąpienie do wykonywania robót możliwe jest wyłącznie za zgodą Inżyniera/Zamawiającego, w korzystnych warunkach atmosferycznych.

- 5.4.3. Koryto można wykonywać ręcznie, gdy jego szerokość nie pozwala na zastosowanie maszyn lub w przypadku robót o małym zakresie. Sposób wykonania musi zaakceptowany przez Inżyniera/Zamawiającego.

- 5.4.4. Wykonawca powinien, o ile wymagają tego warunki terenowe i wodne, wykonać urządzenia, które zapewniają odprowadzenie wód gruntowych i opadowych poza obszar robót ziemnych, tak aby zabezpieczyć grunty przed zawilgoceniem i nawodnieniem. Wykonawca ma obowiązek takiego prowadzenia robót, aby powierzchni gruntu nadawać w całym okresie trwania robót spadki, zapewniające prawidłowe odwodnienie.

- 5.4.5. Jeżeli grunty w dnie koryta wykażą zbyt dużą wilgotność w momencie ich odkrycia lub ulegną nadmiernemu zawilgoceniu, które spowoduje ich czasową nieprzydatność, Wykonawca przed przystąpieniem do dalszych robót odczeka do czasu ich naturalnego osuszenia do wilgotności optymalnej lub użyje środków przyspieszających ten proces, zaakceptowanych przez Inżyniera/Zamawiającego. W przypadku zaniedbania Wykonawcy, gdy grunty ulegną nawodnieniu, które spowoduje ich długotrwałą nieprzydatność, Wykonawca ma obowiązek usunięcia tych gruntów i zastąpienia ich gruntami przydatnymi na własny koszt, zarówno za te czynności, jak również za dowieziony grunt.

- 5.4.6. Przygotowane podłoże gruntowe powinno spełniać wymagania podane w Dokumentacji Projektowej (pochylenia, rzędne wysokościowe)
- 5.4.7. Po odsłonięciu podłoża należy wykonać badania gruntu i zakwalifikować do odpowiedniej grupy nośności zgodnie z p.5.3. W przypadku gdy grunt rodzimy zalicza się do grup nośności G1 i G2 dla kategorii ruchu KR3-KR7 i G1 dla kategorii ruchu KR1-KR2 można przystąpić po profilowaniu podłoża do jego zagęszczenia. W przypadku stwierdzenia niższej grupy nośności należy gruntów podłożu doprowadzić do wymaganej nośności.
- 5.4.8. Przed przystąpieniem do profilowania podłoże powinno być oczyszczone z wszelkich zanieczyszczeń, błota lub zawilgoconego gruntu.
- 5.4.9. Przed profilowaniem należy sprawdzić, czy istniejące rzędne terenu umożliwiają uzyskanie po profilowaniu zaprojektowanych rzędnych podłoża. Zaleca się, aby rzędne przed profilowaniem były co najmniej 5 cm wyższe niż projektowane rzędne podłoża.

Jeżeli powyższy warunek jest nie spełniony, należy spulchnić podłoże, dowieźć dodatkowy grunt odpowiadający wymaganiom w ilości koniecznej do uzyskania wymaganych rzędnych wysokościowych i zagęścić warstwę do uzyskania wartości wskaźnika zagęszczenia podanych w STWiORB D-02.01.01 lub D-02.03.01.

- 5.4.10. Wykonanie dna koryta pod konstrukcję nawierzchni polega na profilowaniu dna koryta do wymaganego profilu (rzędnych, spadków podłużnych i poprzecznych) oraz zagęszczeniu poprzez wałowanie zgodnie z Dokumentacją Projektową.
- 5.4.11. Wszelkie nierówności powstałe przy zagęszczaniu powinny być naprawione w sposób zaakceptowany przez Inżyniera/Zamawiającego.
- 5.4.12. Pojawiające się w trakcie zagęszczania ulepszonego podłoża zaniżenia, rozwarstwienia, powinny być na bieżąco naprawiane poprzez wymianę mieszanki na pełną głębokość, wyrównanie i ponowne zagęszczenie. Powierzchnia zagęszczonej warstwy ulepszonego podłoża powinna mieć prawidłowy przekrój poprzeczny i jednolity wygląd.
- 5.4.13. Warstwa ulepszonego podłoża powinna być wykonana z materiałów opisanych w p. 2.3. Materiały do wykonania warstwy ulepszonego podłoża niniejszego STWiORB.
- 5.4.14. Ostatecznie ukształtowana powierzchnia podłoża gruntowego nawierzchni nie może być narażona na działanie wody i mrozu. Jeżeli warunek ten nie zostanie spełniony, powierzchnia wymaga sprawdzenia i oceny i ewentualnych napraw (powtórne profilowanie i zagęszczenie, stabilizacja, wymiana).
- 5.4.15. Podłoże (dno koryta) po wyprofilowaniu i zagęszczeniu powinno być utrzymywane w dobrym stanie.

Jeżeli po wykonaniu robót związanych z profilowaniem i zagęszczeniem podłoża nastąpi przerwa w robotach i Wykonawca nie przystąpi natychmiast do układania kolejnych warstw konstrukcyjnych, to powinien on zabezpieczyć podłoże przed nadmiernym zawilgoceniem. Wybrane rozwiązanie Wykonawca przedstawia do akceptacji Inżynierowi/Zamawiającemu.

## 5.5. Wymagania dotyczące zagęszczenia i nośności

- 5.5.1. Roboty ziemne należy wykonać w sposób zapewniający uzyskanie wymaganych wskaźników zagęszczenia  $I_s$ , określonych w STWiORB. Wskaźnik zagęszczenia należy badać zgodnie z zasadami podanymi w Załączniku 2 i obliczać według wzoru określonego w p. 1.5.44.
- 5.5.2. Wartość wskaźnika zagęszczenia  $I_s$  podano w Tabeli 5.5

Tabela 5.5 Minimalne wartości wskaźnika zagęszczenia  $I_s$ 

Strefa podłoża gruntowego poniżej spodu konstrukcji nawierzchni	Kategoria ruchu	
	zjazdy, chodniki, ścieżki rowerowe, ciągi pieszojezdne	KR1-KR7
górną warstwą o grubości 20 cm	1,00	1,00
na głębokości od 20 do 50 cm od powierzchni robót ziemnych lub terenu	0,97	1,00

- 5.5.3. Dopuszcza się kontrolę i ocenę stanu zagęszczenia warstw gruntów lub materiałów na podstawie wskaźnika odkształcenia  $I_0$ . Dopuszczenie tej metody wymaga potwierdzenia na odcinku próbnym i akceptacji przez Inżyniera/Zamawiającego wartości wskaźnika odkształcenia, stanowiących kryterium akceptacji stanu zagęszczenia, w odniesieniu do gruntów i materiałów stosowanych w konkretnym przypadku.
- 5.5.4. Wskaźnik odkształcenia należy obliczać według wzoru określonego w p. 1.5.43 na podstawie wartości modułów odkształcenia określonych według zasad podanych w Załączniku 2. Wartości modułów można uznać za miarodajne, jeżeli wilgotność gruntu/materiału warstwy w czasie badania nie jest wyższa od wilgotności jaką miał on w czasie zagęszczania oraz jest od niej niższa nie więcej niż o 2%. Zagęszczenie uznaje się za wystarczające, jeżeli jednocześnie jest spełnione wymaganie dotyczące maksymalnej wartości wskaźnika odkształcenia  $I_0$  oraz minimalnej wartości wtórnego modułu odkształcenia  $E_2$
- 5.5.5. Orientacyjne, maksymalne wartości wskaźnika odkształcenia, w zależności od rodzaju gruntu lub innego materiału w badanej warstwie, określono w Tabeli 5.6. Inżynier/Zamawiający może dopuścić stosowanie wartości określonych w Tabeli 5.6 w przypadku jednorodności gruntu/materiału w ocenianej warstwie.

Tabela 5.6. Maksymalne wartości wskaźnika odkształcenia w drogowych robotach ziemnych

Grunt lub materiał	Maksymalna wartość wskaźnika odkształcenia $I_0$
Grunty niespoiste oraz wymagane $I_s \geq 1.0$	2,2
Grunty niespoiste oraz wymagane $I_s < 1.0$	2,5
Grunty stabilizowane spoiwami do 12h od zakończenia zagęszczania	2,2
Grunty drobnoziarniste o równomiernym uziarnieniu	2,0
Grunty o zróżnicowanym uziarnieniu.	3,0
Grunty kamieniste	4,0
Grunty i materiały antropogeniczne	wartość należy określić na podstawie badań

- 5.5.6. Dopuszcza się ocenę stanu zagęszczenia gruntów i materiałów z zastosowaniem urządzeń do ciągłego pomiaru zagęszczenia na zasadach podanych w STWiORB D 02.03.01 „Wykonywanie nasypów” w p. 5.14.5 i w p.5.14.6.
- 5.5.7. Inżynier/Zamawiający może dopuścić zastosowanie w kontroli stanu zagęszczenia gruntów i materiałów lekkiej płyty dynamicznej LPD. Konieczne jest potwierdzenie na odcinku próbnym i akceptacja przez Inżyniera/Zamawiającego korelacji wartości wskaźnika zagęszczenia  $I_s$  z wartościami modułu dynamicznego  $E_{vd}$  w odniesieniu do gruntów i materiałów stosowanych w konkretnym przypadku oraz spełnienie zapisów p. 5.5.5. niniejszych STWiORB. W przypadku stosowania płyt LPD o różnych konstrukcjach korelację należy ustalić dla każdego typu urządzenia.
- 5.5.8. Wartość wtórnego modułu odkształcenia  $E_2$  należy kontrolować na podłożu koryta. Schematy z podanymi wartościami w wykopach i w nasypach podano w załączniku 1.
- 5.5.9. Roboty ziemne należy wykonać w sposób zapewniający uzyskanie nośności podłoża gruntowego nawierzchni, określonej wartością wtórnego modułu odkształcenia  $E_2$ ,

nie gorszej niż przyjęta w projekcie konstrukcji nawierzchni. Nie dopuszcza się redukcji grubości warstw konstrukcji nawierzchni w przypadku stwierdzenia większej wartości  $E_2$  niż przyjęta w projekcie konstrukcji nawierzchni.

- 5.5.10. Moduł odkształcenia należy obliczać według wzoru określonego w p. 1.5.19 na podstawie badania według zasad podanych w Załączniku 2. Wartości modułów można uznać za miarodajne, jeżeli wilgotność gruntu/materiału warstwy w czasie badania nie jest wyższa od wilgotności jaką miał on w czasie zagęszczania oraz jest od niej niższa nie więcej niż o 2%.
- 5.5.11. Alternatywnie dopuszcza się kontrolę i ocenę nośności na powierzchni warstwy gruntu/materiału na podstawie oznaczenia wartości modułu dynamicznego  $E_{vd}$  z zastosowaniem lekkiej płyty dynamicznej LPD. Dopuszczenie tej metody wymaga potwierdzenia na odcinku próbnym i akceptacji przez Inżyniera/Zamawiającego korelacji wartości wtórnego modułu odkształcenia  $E_2$ , stanowiących kryterium akceptacji nośności, z wartościami modułu dynamicznego  $E_{vd}$  w odniesieniu do gruntów i materiałów stosowanych w konkretnym przypadku i określonych z zastosowaniem wybranego typu (konstrukcji) LPD. W przypadku stosowania płyt LPD o różnych konstrukcjach korelację należy ustalić dla każdego typu urządzenia.
- 5.5.12. W przypadku stosowania płyty LPD należy uwzględnić właściwe dla tej metody ograniczenia w zakresie jej stosowalności. Płytę dynamiczną można stosować wyłącznie dla gruntów nieplastycznych (niespoistych) o uziarnieniu do 63 mm. Wartość modułu  $E_{vd}$  można uznać za miarodajną, jeżeli wilgotność gruntu/materiału warstwy w czasie badania nie jest niższa o więcej niż 2% w stosunku do wilgotności jaką miał on w czasie zagęszczania.

## 6. KONTROLA JAKOŚCI ROBÓT

### 6.1 Ogólne wymagania dotyczące kontroli jakości robót

Ogólne zasady kontroli jakości robót podano w D-M-00.00.00 „Wymagania ogólne”.

#### 6.1.0. Badania i pomiary dzielą się na:

- a) badania Wykonawcy (w ramach własnego nadzoru),
- b) badania kontrolne, wykonywane na zlecenie Inżyniera/Zamawiającego przez Laboratorium Zamawiającego.

Badania i pomiary kontrolne dzielą się na podstawowe, dodatkowe i arbitrażowe.

W uzasadnionych przypadkach w ramach badań i pomiarów kontrolnych dopuszcza się wykonanie badań i pomiarów kontrolnych dodatkowych i/lub badań i pomiarów arbitrażowych.

Badania obejmują:

- pobranie próbek,
- zapakowanie próbek do wysyłki,
- transport próbek z miejsca pobrania do placówki wykonującej badania,
- przeprowadzenie badania,
- sprawozdanie z badań.

Pomiary obejmują terenową weryfikację cech warstwy.

### 6.2 Badania i pomiary Wykonawcy

Wykonawca jest zobowiązany do przeprowadzania na bieżąco badań i pomiarów w celu sprawdzania czy jakość wykonanych Robót jest zgodna z postawionymi wymaganiami.

Badania i pomiary powinny być wykonywane z niezbędną starannością, zgodnie z obowiązującymi przepisami i w wymaganym zakresie. Badania i pomiary Wykonawca powinien wykonywać z częstotliwością gwarantującą zachowanie wymagań dotyczących jakości robót, lecz nie rzadziej niż wskazano to w STWiORB. Wyniki badań będą dokumentowane i archiwizowane przez Wykonawcę. Wyniki badań Wykonawca jest zobowiązany przekazywać Inżynierowi/Zamawiającemu.

### 6.3 Badania i pomiary kontrolne

Badania i pomiary kontrolne są zlecane przez Inżyniera/Inspektora Nadzoru, a których celem jest sprawdzenie, czy jakość zastosowanych materiałów i wyrobów budowlanych oraz gotowej warstwy spełniają wymagania określone w kontrakcie.

Pobieraniem próbek, wykonaniem badań i pomiarów na miejscu budowy zajmuje się Laboratorium Zamawiającego/Inżynier/Inspektor Nadzoru przy udziale lub po poinformowaniu przedstawicieli Wykonawcy. Zamawiający decyduje o wyborze Laboratorium Zamawiającego.

#### **6.4 Badania i pomiary kontrolne dodatkowe**

W wypadku uznania, że jeden z wyników badań lub pomiarów kontrolnych nie jest reprezentatywny dla ocenianego odcinka budowy, strony kontraktu mogą wystąpić o przeprowadzenia badań lub pomiarów kontrolnych dodatkowych. Badania kontrolne dodatkowe są wykonywane przez Laboratorium Zamawiającego.

Strony Kontraktu decydują wspólnie o miejscach pobierania próbek i wyznaczeniu odcinków częściowych ocenianego odcinka budowy tzn. dziennej działki roboczej. Jeżeli odcinek częściowy przyporządkowany do badań kontrolnych nie może być jednoznacznie i zgodnie wyznaczony, to odcinek ten nie powinien być mniejszy niż 20% ocenianego odcinka budowy.

#### **6.5 Badania i pomiary arbitrażowe**

Badania i pomiary arbitrażowe są powtórzeniem badań lub pomiarów kontrolnych i/lub kontrolnych dodatkowych, co do których istnieją uzasadnione wątpliwości ze strony Inżyniera/Inspektora Nadzoru, Zamawiającego lub Wykonawcy (np. na podstawie własnych badań).

Badania i pomiary arbitrażowe wykonuje się na wniosek strony kontraktu. Badania i pomiary arbitrażowe wykonuje bezstronne, akredytowane laboratorium (w tym inne laboratorium GDDKiA), które nie wykonywało badań lub pomiarów kontrolnych, przy udziale lub po poinformowaniu przedstawicieli stron.

W przypadku wniosku Wykonawcy zgodę na przeprowadzenie badań i pomiarów arbitrażowych wyraża Inżynier/Inspektor Nadzoru po wcześniejszej analizie zasadności wniosku. Zamawiający akceptuje laboratorium, które przeprowadzi badania lub pomiary arbitrażowe.

#### **6.6 Badania i pomiary przed przystąpieniem do robót**

Przed przystąpieniem do robót ziemnych lub wydzielonego ich etapu należy zweryfikować założenia dotyczące przydatności gruntów i materiałów antropogenicznych do zastosowania jako ewentualny materiał nasypowy, uwzględniając wymagania określone w punkcie 2 oraz w Dokumentacji Projektowej. Ocenę taką należy przeprowadzać w przypadku każdej zmiany rodzaju lub źródła materiału.

W przypadku jeżeli grunty lub materiały antropogeniczne, przewidziane do wykorzystania jako materiał nasypowy będą ulepszone to Wykonawca przed przystąpieniem do robót powinien wykazać, że przewidziana do zastosowania metoda ulepszania materiałów, pozwala na uzyskanie wymaganych właściwości oraz spełnienie wymagań dotyczących materiału po wbudowaniu.

W przypadku warstwy ulepszanego podłoża Wykonawca przed przystąpieniem do jej wykonania przedstawi wszystkie niezbędne dokumenty wynikające z wymagań określonych w STWiORB, dotyczące technologii stosowanej do wykonania tej warstwy, a w razie potrzeby wykona odcinek próbny na polecenie Inżyniera/Zamawiającego.

#### **6.7 Badania i pomiary w czasie realizacji robót**

6.7.1 Wykonawca jest zobowiązany do przeprowadzania na bieżąco badań i pomiarów w celu sprawdzania czy jakość wykonanych Robót jest zgodna z postawionymi wymaganiami. Badania powinny być wykonywane z niezbędną starannością, zgodnie z obowiązującymi przepisami i w wymaganym zakresie. Badania Wykonawca powinien wykonywać z częstotliwością gwarantującą zachowanie wymagań dotyczących jakości robót, lecz nie rzadziej niż wskazano to w STWiORB. Wyniki badań będą dokumentowane i archiwizowane przez Wykonawcę. Wyniki badań Wykonawca jest zobowiązany przekazywać Inżynierowi/Zamawiającemu.

6.7.2 Odbioru wyprofilowanego koryta dokonuje się na podstawie technicznych dokumentów kontrolnych, zgromadzonych przed przystąpieniem do robót oraz prowadzonych w czasie wykonywania



robót ziemnych oraz na podstawie badań i pomiarów wykonanych po zakończeniu wykonania budowli ziemnej, w zakresie wymaganym przez STWiORB.

Tabela 6.1. Częstotliwość oraz zakres badań przy wykonywaniu koryta

L.p.	Wyszczególnienie badań	Częstotliwość badań	
		Minimalna liczba badań na dziennej działce roboczej	Maksymalna powierzchnia koryta przypadająca na jedno badanie (m <sup>2</sup> )
1	Wskaźnik zagęszczenia $I_s$ , wilgotność gruntu lub wskaźnik odkształcenia $I_o$	1 raz w 3 punktach ponadto w miejscach wątpliwych	3000
2	Nośność	1	3000

6.7.3 **Zagęszczenie materiału nasypowego**, podłoża gruntowego nawierzchni w wykopie określa się na podstawie wskaźnika zagęszczenia  $I_s$ . Badanie wskaźnika zagęszczenia należy przeprowadzić zgodnie z zasadami określonymi w p. 5.5.1 i 5.5.2 niniejszych STWiORB. W raporcie z badań należy podać wskaźnik zagęszczenia oraz wilgotność badanego gruntu. Wykonawca do odbioru budowli ziemnej przedstawi wyniki badań wskaźnika zagęszczenia każdej warstwy.

6.7.4 **Nośność** określa się na podstawie wartości wtórnego modułu odkształcenia  $E_2$ . Badanie modułu odkształcenia  $E_2$  należy przeprowadzić zgodnie z zasadami określonymi w p. 5.5.3 - 5.5.5 niniejszych STWiORB. Wykonawca do odbioru budowli ziemnej przedstawi wyniki badań nośności podłoża gruntowego do odbioru budowli ziemnej. Nośność na powierzchni podłoża gruntowego nawierzchni może być określona przed lub podczas odbioru budowli ziemnej.

6.7.5 Za zgodą Inżyniera/Zamawiającego dopuszcza się stosowanie innych metody do oceny stanu zagęszczenia i nośności wykonanych warstw, po skorelowaniu tych metod z metodami określonymi w niniejszych STWiORB, dla warunków wynikających ze stosowanych w robotach ziemnych gruntów i materiałów antropogenicznych.

6.8 Wymagania dotyczące cech geometrycznych koryta

Tabela 6.2. Częstotliwość oraz zakres badań i pomiarów geometrycznych wykonanych robót ziemnych

Lp.	Badana cecha	Minimalna częstotliwość badań i pomiarów
Dla podłoża koryta w gruncie rodzimym, na którym będzie wykonywana warstwa ulepszanego podłoża		
1	Szerokość dna koryta	Pomiar taśmą, szablonem, łatą o długości 3 m i poziomą lub niwelatorem, w odstępach co 200 m na prostych, w punktach głównych łuku, co 100 m na łukach o $R \geq 100$ m co 50 m na łukach o $R < 100$ m oraz w miejscach, które budzą wątpliwości
2	Ukształtowanie osi w planie	
3	Pochylenie poprzeczne powierzchni	
4	Nierówność powierzchni wyprofilowanego i zagęszczonego dna koryta	

Lp.	Badana cecha	Minimalna częstotliwość badań i pomiarów
5	Różnica w stosunku do projektowanych rzędnych powierzchni (wymaga się aby 95 % zmierzonych rzędnych nie przekraczało dopuszczalnych odchyleń)	Pomiar niwelatorem rzędnych w odstępach co 100 m oraz w punktach wątpliwych
Dla podłoża koryta konstrukcji nawierzchni w gruncie rodzimym, bez warstwy ulepszonego podłoża		
6	Szerokość dna koryta	Pomiar taśmą, szablonem, łąką o długości 3 m i poziomą lub niwelatorem, w odstępach co 200 m na prostych, w punktach głównych łuku, co 100 m na łukach o $R \geq 100$ m co 50 m na łukach o $R < 100$ m oraz w miejscach, które budzą wątpliwości
7	Ukształtowanie osi w planie	
8	Pochylenie poprzeczne powierzchni	
9	Nierówność powierzchni wyprofilowanego i zagęszczonego dna koryta	
10	Różnica w stosunku do projektowanych rzędnych powierzchni (wymaga się aby 95 % zmierzonych rzędnych nie przekraczało dopuszczalnych odchyleń)	Pomiar niwelatorem rzędnych w odstępach co 100 m oraz w punktach wątpliwych

### 6.9 Dopuszczalne tolerancje dotyczące cech geometrycznych

Tabela 6.3. Dopuszczalne tolerancje dotyczące cech geometrycznych

Lp.	Badana cecha	Tolerancje wykonania robót
Dla podłoża koryta w gruncie rodzimym, na którym będzie wykonywana warstwa ulepszonego podłoża		
1	Szerokość dna koryta	$\leq \pm 10$ cm
2	Ukształtowanie osi w planie	$\pm 10$ cm
3	Pochylenie poprzeczne powierzchni	$\leq \pm 1,0$ %
4	Nierówność powierzchni wyprofilowanego i zagęszczonego dna koryta	$\leq \pm 4$ cm
5	Różnica w stosunku do projektowanych rzędnych powierzchni (wymaga się aby 95 % zmierzonych rzędnych nie przekraczało dopuszczalnych odchyleń)	$\leq -3$ cm lub $+2$ cm
Dla podłoża koryta konstrukcji nawierzchni w gruncie rodzimym, bez warstwy ulepszonego podłoża		
6	Szerokość dna koryta	$\leq \pm 10$ cm
7	Ukształtowanie osi w planie	$\pm 10$ cm
8	Pochylenie poprzeczne powierzchni	$\leq \pm 0,5$ %

Lp.	Badana cecha	Tolerancje wykonania robót
9	Nierówność powierzchni wyprofilowanego i zagęszczonego dna koryta	$\leq \pm 4$ cm
10	Różnica w stosunku do projektowanych rzędnych powierzchni (wymaga się aby 95 % zmierzonych rzędnych nie przekraczało dopuszczalnych odchyień)	$\leq -2$ cm lub $+0$ cm

## 7. OBMIAR ROBÓT

### 7.1 Ogólne zasady obmiaru robót

Ogólne zasady obmiaru robót podano w D-M-00.00.00 „Wymagania ogólne”.

### 7.2 Jednostka obmiarowa

7.2.1 Jednostką obmiarową jest metr kwadratowy [m<sup>2</sup>] wykonanego i odebranego koryta.

## 8. ODBIÓR ROBÓT

### 8.1 Ogólne zasady odbioru robót

Ogólne zasady odbioru robót podano w D-M-00.00.00 „Wymagania ogólne”.

Roboty ziemne uznaje się za wykonane zgodnie z Dokumentacją Projektową, STWiORB i wymaganiami Inżyniera/Zamawiającego, jeżeli wszystkie pomiary i badania z zachowaniem tolerancji wg punktu 6 dały wyniki pozytywne .

Do odbioru ostatecznego uwzględniane są wyniki badań i pomiarów kontrolnych, badań i pomiarów kontrolnych dodatkowych oraz badań i pomiarów arbitrażowych do wyznaczonych odcinków częściowych.

### 8.2 Zasady postępowania z wadliwie wykonanymi robotami

Jeżeli wystąpią wyniki negatywne dla materiałów i robót (nie spełniające wymagań określonych w STWiORB i opracowanych na ich podstawie STWiORB), to Inżynier/Inspektor Nadzoru/Zamawiający wydaje Wykonawcy polecenie przedstawienia programu naprawczego, chyba że na wniosek jednej ze stron kontraktu zostaną wykonane badania lub pomiary arbitrażowe (zgodnie z pkt. 6.5 niniejszego STWiORB), a ich wyniki będą pozytywne. Wykonawca w programie tym jest zobowiązany dokonać oceny wpływu na trwałość, przedstawić sposób naprawienia wady lub wnioskować o zredukowanie ceny kontraktowej naliczenie potrąceń.

Na zastosowanie programu naprawczego wyraża zgodę Inżynier/Inspektor Nadzoru/Zamawiający.

W przypadku braku zgody Inżyniera/Inspektora Nadzoru/Zamawiającego na zastosowanie programu naprawczego wszystkie materiały i roboty nie spełniające wymagań podanych w odpowiednich punktach STWiORB zostaną odrzucone. Wykonawca wymieni materiały na właściwe i wykona prawidłowo roboty na własny koszt.

Jeżeli wymiana materiałów niespełniających wymagań lub wadliwie wykonane roboty spowodują szkodę w innych, prawidłowo wykonanych robotach, to również te roboty powinny być ponownie wykonane przez Wykonawcę na jego koszt.

## 9. PODSTAWA PŁATNOŚCI

### 9.1 Ogólne ustalenia dotyczące podstawy płatności

Ogólne ustalenia dotyczące podstawy płatności podano w D-M-00.00.00 „Wymagania ogólne”.

### 9.2 Cena jednostki obmiarowej

9.2.1 Cena wykonania 1 m<sup>2</sup> koryta obejmuje:

- prace pomiarowe i roboty przygotowawcze,
- oznakowanie robót,
- koszt zapewnienia niezbędnych czynników produkcji,

- odspojenie gruntu z przrzutem na pobocze i rozplantowaniem,
- załadunek nadmiaru odspojonego gruntu na środki transportowe i odwiezienie na odkład lub nasyp,
- profilowanie dna koryta lub podłoża,
- zagęszczenie,
- utrzymanie koryta lub podłoża,
- przeprowadzenie pomiarów i badań laboratoryjnych, wymaganych w specyfikacji technicznej,
- zawiera wszelkie inne czynności związane z prawidłowym wykonaniem robót zgodnie z wymaganiami niniejszych STWiORB.

Wszystkie roboty powinny być wykonane według wymagań dokumentacji projektowej, STWiORB, specyfikacji technicznej i postanowień Inżyniera/ Inspektora Nadzoru/ Zamawiającego.

**10. PRZEPISY ZWIĄZANE****10.1 Normy**

<b>L.p.</b>	<b>Nr normy</b>	<b>Tytuł normy</b>
1	PN-EN ISO 14688-1	Badania geotechniczne. Oznaczanie i klasyfikowanie gruntów. Część 1: Oznaczanie i opis.
2	PN-EN ISO 14688-2	Badania geotechniczne. Oznaczanie i klasyfikowanie gruntów. Część 2: Zasady klasyfikowania.
3	PN-EN ISO 14689-2	Rozpoznanie i badania geotechniczne. Oznaczenie opis i klasyfikacja skał.
4	PN-EN ISO 17892-1	Rozpoznanie i badania geotechniczne. Badania laboratoryjne gruntów. Część 1: Oznaczanie wilgotności naturalnej.
5	PN-EN ISO 17892-4	Rozpoznanie i badania geotechniczne. Badania laboratoryjne gruntów. Część 4: Badanie uziarnienia gruntów.
6	PN-EN ISO 17892-1	Rozpoznanie i badania geotechniczne. Badania laboratoryjne gruntów. Część 11: Badanie filtracji przy stałym i zmiennym gradiencie hydraulicznym.
7	PN-B-04481:1988	Grunty budowlane. Badania próbek gruntów
9	BN-77/8931-12	Oznaczenie wskaźnika zagęszczenia gruntu
10	PN-S-02205:1998	Drogi samochodowe. Roboty ziemne. Wymagania i badania.
11	BN-64/8931-01	Drogi samochodowe. Oznaczenie wskaźnika piaskowego
14	PN-EN-13285	Mieszanki niezwiązane. Wymagania.
15	PN-EN 933-1	Badania geometrycznych właściwości kruszyw. Część 1: Oznaczanie składu ziarnowego. Metoda przesiewania.
16	PN-EN 933-8	Badania geometrycznych właściwości kruszyw. Część 8: Ocena zawartości drobnych cząstek. Badanie wskaźnika piaskowego.
17	PN-EN 1097-5	Badanie mechanicznych i fizycznych właściwości kruszyw. Część 5: Oznaczenie zawartości wody przez suszenie w suszarce z wentylacją.
18	PN-EN 13286-2	Mieszanki niezwiązane i związane hydraulicznie. Część 2: Metody badań laboratoryjnych gęstości na sucho i zawartości wody. Zagęszczanie metodą Proctora.
19	PN-EN 13286-47	Mieszanki niezwiązane i związane hydraulicznie. Część 47: Metoda badania do określenia kalifornijskiego wskaźnika nośności, natychmiastowego wskaźnika nośności i pęcznienia liniowego
20	PN-EN-14227-10	Mieszanki związane spoiwem hydraulicznym. Specyfikacja. Część 10. Grunty stabilizowane cementem.
21	PN-EN-14227-11	Mieszanki związane spoiwem hydraulicznym. Specyfikacja. Część 11. Grunty stabilizowane wapnem
22	PN-EN-14227-12	Mieszanki związane spoiwem hydraulicznym. Specyfikacja. Część 12. Grunty stabilizowane żużlem
23	PN-EN-14227-13	Mieszanki związane spoiwem hydraulicznym. Specyfikacja. Część 13. Grunty stabilizowane hydraulicznym spoiwem drogowym.
24	PN-EN-14227-14	Mieszanki związane spoiwem hydraulicznym. Specyfikacja. Część 14. Grunty stabilizowane popiołami lotnymi
29	PN-EN 1744-1+A1	Badania chemicznych właściwości kruszyw .Analiza chemiczna

**10.2 Inne dokumenty**

<b>L.p.</b>	<b>Tytuł</b>
1	Instrukcja badań podłoża gruntowego budowli drogowych i mostowych, GDDP, Warszawa 1998.
2	Wytyczne wzmocnienia podłoża gruntowego w budownictwie drogowym, IBDiM, Warszawa 2002.
3	Katalog typowych konstrukcji nawierzchni sztywnych. Załącznik do zarządzenia Nr 30 Generalnego Dyrektora Dróg Krajowych i Autostrad z dnia 16.06.2014 r.

- 4 Katalog typowych konstrukcji nawierzchni podatnych i półsztywnych. Załącznik do zarządzenia Nr 31 Generalnego Dyrektora Dróg Krajowych i Autostrad z dnia 16.06.2014 r.
- 5 Rozporządzenie Ministra Transportu, Budownictwa i Gospodarki Morskiej z dnia 25 kwietnia 2012 r. w sprawie ustalania geotechnicznych warunków posadawiania obiektów budowlanych.

## ZAŁĄCZNIK 1

## Z1. Nośność

1. Podane schematy uwzględniają typowe rozwiązania występujące w KTKNPiP oraz w KTKNS.
2. W przypadku rozwiązań indywidualnych wymagania dla nośności należy określić w Dokumentacji Technicznej.
3. Oznaczenia:

GWN – górna warstwa nasypu,  
 UPG – ulepszone podłoże gruntowe,  
 H(GWN) – grubość górnej warstwy nasypu,  
 H(UPG) – grubość warstwy ulepszonego podłoża gruntowego.

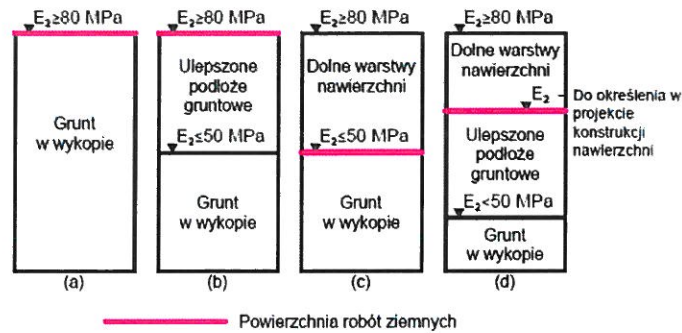

Rysunek Z1.3. Nośność dla wykopów dla kategorii ruchu KR1-KR2

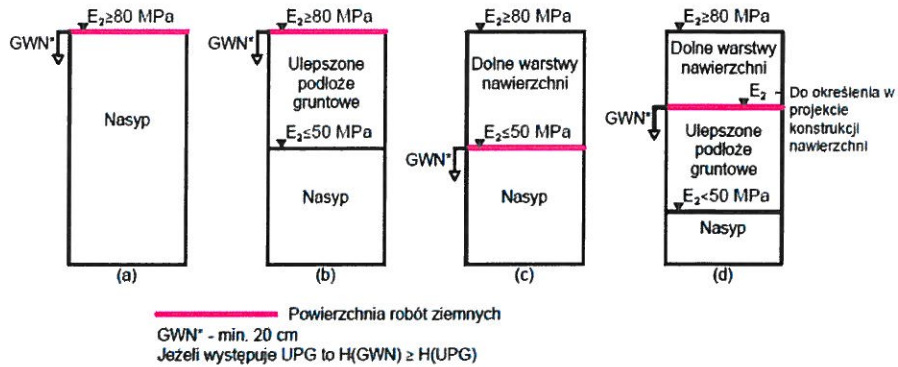

Rysunek Z1.4. Nośność dla nasypów dla kategorii ruchu KR1-KR2

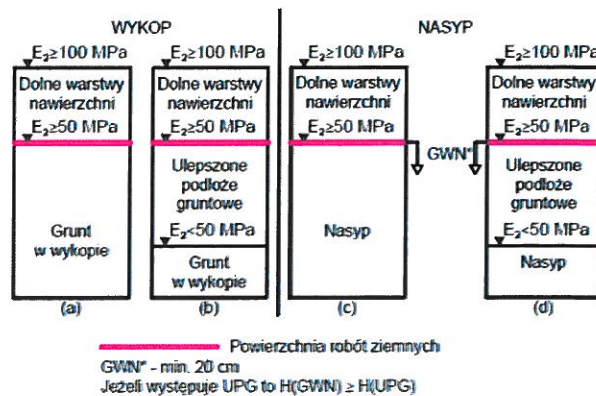

Rysunek Z1.5. Nośność dla wykopów i nasypów dla kategorii ruchu KR3-KR4

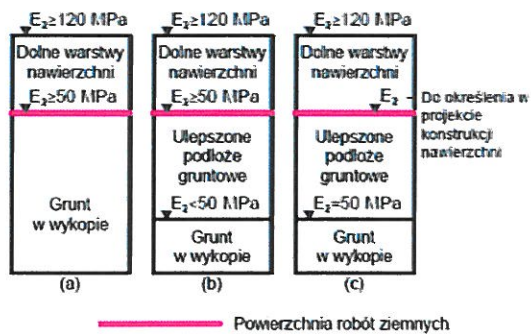

Rysunek Z1.6. Nośność dla wykopów dla kategorii ruchu KR5-KR7

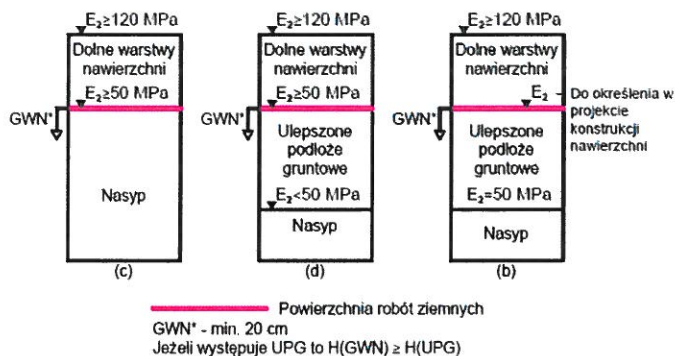

Rysunek Z1.5. Nośność dla nasypów dla kategorii ruchu KR5-KR7



## ZAŁĄCZNIK 2

## METODY WYKONANIA BADAŃ KONTROLNYCH W ROBOTACH ZIEMNYCH

- Z2.A OZNACZANIE WILGOTNOŚCI OPTYMALNEJ I MAKSYMALNEJ GĘSTOŚCI OBJĘTOŚCIOWEJ SZKIELETU (BADANIE PROCTORA)
- Z2.B OZNACZANIE WSKAŹNIKA ZAGĘSZCZENIA
- Z2.C OZNACZANIE MODUŁU ODKSZTAŁCENIA PODŁOŻA PRZEZ OBCIĄŻENIE PŁYTĄ (POD OBCIĄŻENIEM STATYCZNYM)
- Z2.D OZNACZANIE MODUŁU ODKSZTAŁCENIA PODŁOŻA POD OBCIĄŻENIEM DYNAMICZNYM LEKKĄ PŁYTĄ LPD
- Z2.E OZNACZANIE WSKAŹNIKA NOŚNOŚCI CBR I PĘCZNIENIA LINIOWEGO
- Z2.F OZNACZANIE WSKAŹNIKA PIASKOWEGO
- Z2.G OZNACZANIE WILGOTNOŚCI
- Z2.H OZNACZANIE UZIARNIENIA
- Z2.I OZNACZANIE GRANICY PLASTYCZNOŚCI  $w_p$  I GRANICY PŁYNNOSCI  $w_L$
- Z2.J OZNACZANIE WSPÓŁCZYNNIKA WODOPRZEPUSZCZALNOŚCI  $k$
- Z2.K OZNACZANIE ZAWARTOŚCI SUBSTANCJI ORGANICZNYCH

**UWAGA:**

Uwzględniając zróżnicowanie gruntów i materiałów, które mogą być zastosowane w robotach ziemnych kontrola właściwości może być oparta o zastosowanie metod badań określonych w odniesieniu do gruntów, kruszyw lub do mieszanek. Metoda badania określonej właściwości konkretnego gruntu/materiału zostanie wybrana na podstawie Załącznika 2 i przedstawiona przez Wykonawcę do akceptacji Inżyniera/Zamawiającego.

Dopuszcza się stosowanie innych metod kontroli niż wskazane w niniejszych STWiORB pod warunkiem spełnienia warunków określonych w punkcie 6.1.3. niniejszych STWiORB.

**Z2.A OZNACZANIE WILGOTNOŚCI OPTYMALNEJ I MAKSYMALNEJ GĘSTOŚCI OBJĘTOŚCIOWEJ SZKIELETU (BADANIE PROCTORA)**

Procedura badania wilgotności optymalnej i maksymalnej gęstości objętościowej szkieletu gruntów zawarta jest w normie PN-B-04481:1988 w punkcie 8.

Procedura badania wilgotności optymalnej i maksymalnej gęstości objętościowej szkieletu mieszanek kruszyw zawarta jest w normie PN-EN 13286-2.

W oznaczeniu wilgotności optymalnej i maksymalnej gęstości objętościowej szkieletu gruntów i mieszanek kruszyw oraz wartości wskaźnika zagęszczenia  $I_s$  należy stosować badanie Proctora i energię zagęszczenia około  $0,6 \text{ MJ/m}^3$ .

**Z2.B OZNACZANIE WSKAŹNIKA ZAGĘSZCZENIA**

Procedura oznaczania wskaźnika zagęszczenia  $I_s$  zawarta jest w normie BN-77/8931-12. Maksymalną gęstość objętościową szkieletu należy określić według procedury wskazanej w załączniku Z2.A.

### **Z2.C OZNACZANIE MODUŁU ODKSZTAŁCENIA PODŁOŻA PRZEZ OBCIĄŻENIE PŁYTĄ (POD OBCIĄŻENIEM STATYCZNYM)**

Procedura oznaczania modułu odkształcenia podłoża z zastosowaniem płyty obciążonej statycznie zawarta jest w załączniku B do normy PN-S-02205:1988.

Oznaczenie modułu odkształcenia odnosi się do nośności warstwy w chwili przeprowadzenia badania. Wartość modułu można uznać za miarodajną w odniesieniu do kryteriów określonych w STWiORB, jeżeli wilgotność gruntu/materiału warstwy w czasie badania nie jest wyższa od wilgotności jaką miał on w czasie zagęszczania oraz jest od niej niższa nie więcej niż o 2%.

### **Z2.D OZNACZANIE MODUŁU ODKSZTAŁCENIA PODŁOŻA POD OBCIĄŻENIEM DYNAMICZNYM LEKKĄ PŁYTĄ (LPD).**

Badanie Lekką Płytą Dynamiczną (LPD) można stosować wyłącznie w kontroli warstw wykonanych z gruntów i materiałów nieplastycznych (niespoistych). Należy stosować płytę o średnicy 30 cm. Stosowanie płyty o innej średnicy jest możliwe pod warunkiem spełnienia warunków określonych w punkcie 6.1.3. niniejszych STWiORB.

Głębokość oddziaływania LPD jest równa średnicy płyty. Oznacza to, że w przypadku stosowania płyty o średnicy 30 cm nie należy poddawać badaniu warstw grubszych niż 30 cm. W przypadku badania warstw cieńszych niż średnica płyty należy wykluczyć możliwość wpływu warstwy leżącej niżej na wynik oznaczenia.

Oznaczenie modułu odkształcenia odnosi się do nośności warstwy w chwili przeprowadzenia badania. Wartość modułu można uznać za miarodajną w odniesieniu do kryteriów określonych w STWiORB, jeżeli wilgotność gruntu/materiału warstwy w czasie badania nie jest wyższa od wilgotności jaką miał on w czasie zagęszczania oraz jest od niej niższa nie więcej niż o 2%.

Stosowane urządzenie musi mieć ważny dokument certyfikacji. Uwzględniając zróżnicowanie konstrukcyjne urządzeń pomiarowych, określanych jako Lekka Płyta Dynamiczna (LPD) w kontroli warstwy należy stosować jeden typ urządzenia. Należy ściśle przestrzegać procedury oznaczania modułu odkształcenia podłoża pod obciążeniem dynamicznym, określonej przez producenta w instrukcji stosowania urządzenia.

Badanie LPD może być wykorzystane jako pośrednia metoda oceny zagęszczenia i/lub nośności warstwy na podstawie zaakceptowanych przez Inżyniera/Zamawiającego korelacji wartości dynamicznego modułu odkształcenia  $E_{vd}$  z wartościami wskaźnika zagęszczenia  $I_s$  i/lub wtórnego modułu odkształcenia  $E_2$

### **Z2.E OZNACZANIE WSKAŹNIKA NOŚNOŚCI CBR I PĘCZNIENIA LINIOWEGO**

Procedura badania wskaźnika nośności CBR i pęcznienia liniowego gruntów zawarta jest w załączniku A do normy PN-S-02205:1988.

Procedura badania wskaźnika nośności CBR i pęcznienia liniowego mieszanek kruszyw zawarta jest w normie PN-EN 13286-47. Wilgotność materiału do uformowania próbek należy określić według zasady podanej w załączniku A do normy PN-S-02205:1988. W czasie pomiaru pęcznienia próbkę należy nasycać wodą przez 4 doby.

### **Z2.F OZNACZANIE WSKAŹNIKA PIASKOWEGO**

Procedura oznaczenia wskaźnika piaskowego gruntów WP zawarta jest w normie BN-64/8931-01.

Możliwe jest zastosowanie do gruntów badania wskaźnika piaskowego  $SE_4$  według normy PN-EN 933-8, odnoszącej się do kruszyw, pod warunkiem określenia kryterium oceny wyniku oznaczenia dla nowej normy.

Procedura oznaczenia wskaźnika piaskowego kruszyw (mieszanek kruszyw) zawarta jest w normie PN-EN 933-8. Należy stosować badanie wskaźnika piaskowego  $SE_4$ .

### **Z2.G OZNACZANIE WILGOTNOŚCI**

Procedura oznaczenia wilgotności gruntów zawarta jest w normie PN-EN ISO 17892-1.

Procedura oznaczenia wilgotności mieszanek kruszyw zawarta jest w normie PN-EN 1097-5.

**Z2.H OZNACZANIE UZIARNIENIA**

Procedura oznaczenia uziarnienia gruntów zawarta jest w normie PN 88/B-04481. Procedura oznaczenia uziarnienia mieszanek kruszyw zawarta jest w normie PN-EN 933-1.

**Z2.I OZNACZANIE GRANICY PLASTYCZNOŚCI  $W_p$  I GRANICY PŁYNNOSCI  $W_L$ .**

Procedura oznaczenia granicy plastyczności  $W_p$  i granicy płynności  $W_L$  (granice Atterberga) gruntów drobnoziarnistych (spoistych) jest określona w normie PN-EN ISO 17892-12.

Na podstawie wartości granicy plastyczności  $W_p$  i granicy płynności  $W_L$  określa się wskaźnik plastyczności  $I_p = W_L - W_p$ , charakteryzujący plastyczność (spoistość) gruntu.

**Z2.J OZNACZANIE WSPÓŁCZYNNIKA FILTRACJI  $k$** 

W przypadku stosowania kryteriów odnoszących się do wartości współczynnika filtracji  $k$ , określonych według metody zawartej w normie PN-55/B-04492, należy stosować procedurę badania próbek i oznaczenia współczynnika filtracji  $k$ , określoną w tej normie.

Dopuszcza się pośrednią metodę oceny właściwości filtracyjnych gruntów gruboziarnistych (wg klasyfikacji PN-EN ISO 14688-2) na podstawie obliczenia współczynnika filtracji  $k$  z zastosowaniem wzoru amerykańskiego USBSC:

$$k = 0,0036 \times d_{20}^{2,3}$$

gdzie:

$k$  współczynnik filtracji [m/s]

$d_{20}$  średnica zastępcza [mm], odpowiadająca zawartości 20% ziaren na krzywej uziarnienia gruntu.

Stosowanie w badaniu próbek gruntów procedury oznaczenia współczynnika filtracji  $k$ , zawartej w normie PN-EN ISO 17892-11 wymaga stosowania wymagań określonych w odniesieniu do tej metody badania. Możliwe jest zweryfikowanie lub potwierdzenia kryterium oceny określonego na podstawie badania według normy PN-55/B-04492.

**Z2.K OZNACZANIE ZAWARTOŚCI SUBSTANCJI ORGANICZNYCH**

Procedura oznaczenia zawartości substancji organicznych zawarta jest w normie PN-B-04481:1988 lub w normie PN-EN 1744-1.

**Z2.L POŚREDNIE OZNACZANIE WSKAŹNIKA ZAGĘSZCZENIA NA PODSTAWIE STOPNIA ZAGĘSZCZENIA OKREŚLONEGO W BADANIU SONDĄ DYNAMICZNĄ**

Do dodatkowej kontroli zagęszczenia nasypów wykonanych z gruntów nieplastycznych (niespoistych) można stosować sondy dynamiczne. Procedura wykonywania badania sondą dynamiczną zawarta jest w normie PN-B-04452. Orientacyjną wartość wskaźnika zagęszczenia  $I_s$  można określić na podstawie zależności korelacyjnej:

$$I_s = \frac{0,818}{0,958 - 0,174 I_D}$$

gdzie:

$I_D$  stopień zagęszczenia gruntów niespoistych wyznaczony w oparciu o liczbę uderzeń młota ( $N_K$ ) potrzebną do zagłębienia końcówki o 0,1 m (sondy DPL, DPM), 0,2 m (DPSH) na podstawie wzorów:

$$\text{DPL} \quad I_D = 0,071 + 0,429 \lg N_K$$

$$\text{DPM} \quad I_D = 0,176 + 0,431 \lg N_K$$

$$\text{DPH} \quad I_D = 0,271 + 0,441 \lg N_K$$

$$\text{DPSH} \quad I_D = 0,196 + 0,441 \lg N_K$$

Wyniki sondowania należy interpretować dopiero poniżej głębokości krytycznej ( $t_c$ ) wynoszącej dla sondy DPL  $t_c=0,6$  m, dla sond DPM oraz DPH  $t_c=1,0$  m, dla sondy DPSH  $t_c=1,5$  m.



## D-04.03.01. OCZYSZCZENIE I SKROPIENIE WARSTW KONSTRUKCYJNYCH

### 1. 1. WSTĘP

#### 1.1. Przedmiot STWiORB

Przedmiotem niniejszej Specyfikacji Technicznej Wykonania i Odbioru Robót Budowlanych (STWiORB) są wymagania dotyczące wykonania i odbioru robót związanych z oczyszczeniem i skropieniem warstw konstrukcyjnych nawierzchni w ramach realizacji zadania:

„PRZEBUDOWA DROGI GMINNEJ POPRZEZ BUDOWĘ CHODNIKA  
NA DZIAŁCE EWIDENCYJNEJ NR 179 i 193/4 W M. ZGODA  
od km 0+746 do km 1+253

#### 1.2. Zakres stosowania STWiORB

Niniejsza STWiORB jest stosowana jako dokument przetargowy i kontraktowy przy zleceniu i realizacji robót wymienionych w pkt. 1.1.

#### 1.3. Zakres robót objętych STWiORB

Ustalenia zawarte w niniejszej specyfikacji dotyczą zasad prowadzenia robót związanych z oczyszczeniem i skropieniem warstw konstrukcyjnych przed ułożeniem następnej warstwy nawierzchni tj. przed ułożeniem w-wy wiążącej i ścieralnej.

#### 1.4. Określenia podstawowe

Ustalenia zawarte w niniejszej specyfikacji dotyczą zasad prowadzenia robót związanych z oczyszczeniem i skropieniem warstw konstrukcyjnych przed ułożeniem następnej warstwy nawierzchni.

#### 1.5. Ogólne wymagania dotyczące robót

Ogólne wymagania dotyczące robót podano w STWiORB D-M-00.00.00 "Wymagania ogólne" pkt 1.5.

## 2. MATERIAŁY

#### 2.1. Ogólne wymagania dotyczące materiałów

Ogólne wymagania dotyczące materiałów, ich pozyskiwania i składowania, podano w STWiORB D-M-00.00.00 "Wymagania ogólne" pkt 2.

#### 2.2. Rodzaje materiałów i dotyczące ich wymagania

Do połączeń międzywarstwowych należy stosować następujące materiały:

- kationowe emulsje asfaltowe niemodyfikowane wg Załącznika Krajowego NA do PN-EN 13808 – do warstw asfaltowych dróg kategorii KR 1-2 i do podbudów z mieszanek niezwiązanych i związanych hydraulicznie,
- kationowe emulsje asfaltowe modyfikowane polimerami wg Załącznika Krajowego NA do PN-EN 13808 – do warstw asfaltowych dróg kategorii KR 3-7.

Spośród rodzajów emulsji wymienionych w Załączniku Krajowym NA do normy PN-EN 13808, należy stosować emulsje oznaczone kodem ZM. Należy stosować emulsje według aktualnego wydania Załącznika Krajowego.

## 3. SPRZĘT

Ogólne wymagania dotyczące sprzętu podano w D-M-00.00.00 "Wymagania ogólne".

Do oczyszczania warstw nawierzchni należy stosować szczotki mechaniczne.

Do skrapiania warstw nawierzchni należy używać skrapiajkę lepiszcza.

Wykonawca jest zobowiązany do przedstawienia protokołów kalibracji skrapiarek w zakresie równomierności skrapiania i wydatku asfaltu na m<sup>2</sup> powierzchni wg PN-EN 12272-1 i PN-EN 12271-3.

Skrapiarzka powinna zapewnić rozkładanie lepiszcza z tolerancją  $\pm 10\%$  od ilości założonej. Dopuszcza się skrapianie ręczne laną w miejscach trudno dostępnych oraz przy urządzeniach usytuowanych w nawierzchni lub ją ograniczających.

## 4. TRANSPORT

### 4.1. Ogólne wymagania dotyczące transportu

Ogólne wymagania dotyczące transportu podano w STWiORB D-M-00.00.00 "Wymagania ogólne" pkt 4

### 4.2. Transport lepiszcza

Emulsja może być transportowana w cysternach, autocysternach, skrapiajkach, beczkach i innych opakowaniach pod warunkiem, że nie będą korodowały pod wpływem emulsji i nie będą powodowały jej rozpadu. Cysterny, pojemniki i zbiorniki przeznaczone do transportu lub składowania emulsji powinny być czyste i nie powinny zawierać resztek innych lepiszczy.

## 5. WYKONANIE ROBÓT

### 5.1. Ogólne zasady wykonania robót

Ogólne zasady wykonania robót podano w STWiORB D-M-00.00.00 "Wymagania ogólne" pkt 5.

### 5.2. Oczyszczenie warstw nawierzchni

Uzyskanie wymaganej trwałości nawierzchni jest uzależnione od zapewnienia połączenia między warstwami oraz ich współpracy w przenoszeniu obciążeń nawierzchni wywołanych ruchem pojazdów.

Zapewnienie połączenia międzywarstwowego wymaga starannego przygotowania podłoża, na którym będą układane kolejne warstwy asfaltowe, zastosowania odpowiedniej emulsji asfaltowej oraz właściwego wykonania skropienia.

Skropienie emulsją asfaltową ma na celu zwiększenie siły połączenia pomiędzy warstwami konstrukcyjnymi oraz zabezpieczenie przed wnikiem i zaleganiem wody pomiędzy warstwami.

### 5.3. Odstępstwa

Można odstąpić od wykonania skropienia w następujących przypadkach:

- przy rozkładaniu dwóch warstw asfaltowych w jednym cyklu technologicznym nie wykonuje się skropienia lepiszczem (tzw. połączenie gorące na gorące – technologia asfaltowych warstw kompaktowych),
- nie stosuje się skropienia przed ułożeniem mieszanki asfaltu lanego, chyba że technologia w sposób jednoznaczny tego wymaga lub z przyczyn technologicznych jest to zalecane.

### 5.4. Przygotowanie podłoża

#### 5.4.1. Przygotowanie podłoża z mieszanki mineralno-asfaltowej

Przed wykonaniem skropienia, podłożę należy odpowiednio wcześniej przygotować poprzez:

- oznakowanie poziome na warstwie stanowiącej podłożę warstwy asfaltowej należy usunąć,
- wykonane w podłożu wypełnienia (łaty) z materiału o mniejszej sztywności np. łaty z asfaltu lanego w betonie asfaltowym należy usunąć, a powstałe w ten sposób ubytki wypełnić materiałem o właściwościach zbliżonych do materiału podstawowego np. wypełnić betonem asfaltowym. Nie dotyczy to przypadku, gdy układana na podłożu warstwa będzie miała sztywność zbliżoną do materiału występującego w łatach (np. łaty z asfaltu lanego i warstwa ścieralna z asfaltu lanego),
- na podłożu wykazującym uszkodzenia w postaci siatki spękań zmęczeniowych należy stosować warstwy (membrany) przeciwspekaniowe lub inne rozwiązania techniczne.

Przed skropieniem podłoże z mieszanki mineralno-asfaltowej należy oczyścić. W przypadku zanieczyszczonej warstwy dodatkowo oczyścić poprzez zabieg szczotkowania i mycie pod ciśnieniem. Przy używaniu szczotek mechanicznych należy zwrócić uwagę, aby nie została uszkodzona warstwa błonki asfaltowej na powierzchni ziaren kruszyw stanowiących górną powierzchnię warstwy. W przypadku zanieczyszczenia podłoża olejami, paliwem lub chemikaliami należy użyć specjalnych absorbentów do zebrania zanieczyszczeń a następnie zmyć powierzchnię wodą pod ciśnieniem. Oczyszczona nawierzchnia bezpośrednio przed skropieniem powinna być sucha bez zawilgoceń.

#### 5.4.2. Przygotowanie podłoża z mieszanki mineralnej niezwiązanej i związanej hydraulicznie

Powierzchnia podłoża musi być oczyszczona z wszelkiego obcego materiału innego niż mieszanka mineralna, z której została wykonana warstwa.

W przypadku podbudowy bardzo suchej, bezpośrednio przed wykonaniem skropienia emulsją asfaltową podłoże należy zwilżyć wodą, tak aby powierzchnię podłoża doprowadzić do stanu matowo-wilgotnego, bez zastoisk wodnych i bez zjawiska nasączenia warstwy wodą.

W przypadku skrapiania warstwy niezwiązanej nasiąkniętej wodą po opadach atmosferycznych należy opóźnić skropienie do momentu częściowego przesuszenia powierzchniowego warstwy (do stanu matowo-wilgotnego).

#### 5.4.3. Przygotowanie podłoża na obiektach inżynierskich

W przypadku podłoża, które stanowi izolacja przeciwwodna na obiektach mostowych, należy postępować według wskazań producenta lub zapisów w normach albo ocenach technicznych producentów izolacji.

### 5.5. Odcinek próbny

Przed przystąpieniem do robót Wykonawca na odcinku próbnym przeprowadzi próbne skropienie warstwy w celu określenia optymalnych parametrów pracy skraparki i określenia wymaganej ilości emulsji na m<sup>2</sup> w zależności od rodzaju i stanu warstwy przewidzianej do skropienia. Oceną należy dokonać na podstawie wymagania pkt. 6.3.2. Lokalizacja odcinka próbnego zostanie zaakceptowana przez Inżyniera. Do wykonania odcinka próbnego, Wykonawca powinien zastosować takie same materiały oraz sprzęt, jakie będą stosowane do wykonania skropienia warstw konstrukcyjnych podczas robót.

### 5.6. Wykonanie skropienia

Temperatura podłoża w czasie skrapiania powinna wynosić nie mniej niż +5°C. Nie dopuszcza się wykonywania skrapiania podczas opadów atmosferycznych lub tuż przed spodziewanymi opadami. Czasookres skropienia należy tak zaplanować, aby nie wystąpiły opady atmosferyczne wcześniej niż po całkowitym rozpadzie emulsji.

Wykonawca przekaze Inspektorowi Nadzoru kopię protokołu kalibracji skraparki (równomierności skrapiania oraz wydatku emulsji przy ustalonej prędkości przejazdu). Skraparka powinna zapewniać rozkładanie lepiszcza z tolerancją ±10 % w stosunku do ilości założonej. Skraparka, dla której nie wykonano kalibracji nie może zostać dopuszczona do wykonania skropienia.

Skrapianie należy wykonywać równomiernie na całej powierzchni przeznaczonej do skropienia, przy użyciu skrapiarek samochodowych, ewentualnie ciągnionych - wyposażonych w rampy spryskujące oraz automatyczne systemy kontroli wydatku skropienia. Dopuszcza się skrapianie ręczne łańcą tylko w miejscach trudno dostępnych (np. ścieki uliczne) oraz przy urządzeniach usytuowanych w nawierzchni lub ją ograniczających. Skropione podłoże należy wyłączyć z ruchu publicznego i technologicznego przez zmianę organizacji ruchu. Po wykonanej warstwie skropienia powinien odbywać się wyłącznie ruch pojazdów związanych z układaniem następnej warstwy z mieszanki mineralno-asfaltowej.

Przed rozpoczęciem skrapiania należy strefy przyległe do skrapianych powierzchni jak np.: krawężniki, ścieki, wpusty itp. odpowiednio osłonić, zabezpieczając przed zabrudzeniem lub zalaniem emulsją.

Podłoże powinno być skropione z odpowiednim wyprzedzeniem przed układaniem następnej warstwy asfaltowej w celu rozpadu emulsji z wydzieleniem asfaltu i odparowaniem wody. O rozpadzie emulsji świadczy zmiana koloru skropionej powierzchni z brązowego na czarny.

Przed wykonaniem następnego zabiegu technologicznego należy odczekać minimum 30 minut od momentu zmiany koloru pokrytej lepiszczem warstwy na czarny.

Temperatura emulsji asfaltowej podczas wykonywania skropienia podłoża musi mieścić się w granicach podanych w tabeli 1.

Tabela 1. Temperatura użycia emulsji asfaltowych

Rodzaj lepiszcza	temperatura użycia [°C]	
	min.	maks.
Emulsja asfaltowa	50	85
Emulsja asfaltowa modyfikowana polimerem	60	85

#### 5.6.1. Skropienie warstwy z mieszanki mineralno-asfaltowej

Skropienie lepiszczem powinno być wykonane w ilości podanej w tabeli 2.

Tabela 2. Zalecane ilości emulsji asfaltowej do skropienia podłoża z mieszanki mineralno-asfaltowej [kg/m<sup>2</sup>] (uwaga - przyjęto dla emulsji kationowej o zawartości asfaltu 60% wg PN-EN 13808:2013 Załącznik Krajowy NA, rodzaje: C60B3 ZM, C60BP3 ZM)



Podłoże pod układaną warstwę asfaltową		Układana warstwa		
rodzaj	cecha	podbudowa asfaltowa	wiążąca	ścieralna z SMA lub z AC
<i>Dla dróg o kategorii ruchu od KR3 do KR7 - rodzaj emulsji: C60BP3 ZM*</i>				
Warstwa podbudowy asfaltowej	nowo wykonana	0,2 ÷ 0,4	0,3 ÷ 0,5	X
	frezowana	0,3 ÷ 0,5	0,3 ÷ 0,5	X
	porowata lub w złym stanie	0,3 ÷ 0,6	0,3 ÷ 0,7	X
Warstwa wiążąca	nowo wykonana	-	X	0,2 ÷ 0,4
	frezowana	-	0,3 ÷ 0,5	0,3 ÷ 0,5
	porowata lub w złym stanie	-	0,3 ÷ 0,7	0,3 ÷ 0,5
Stara nawierzchnia asfaltowa	frezowana	0,3 ÷ 0,5	0,3 ÷ 0,5	0,3 ÷ 0,5
	porowata lub w złym stanie	0,3 ÷ 0,6	0,3 ÷ 0,7	-
<i>Dla dróg o kategorii ruchu od KR1 do KR2 - rodzaj emulsji: C60B3 ZM</i>				
Warstwa podbudowy asfaltowej lub stara nawierzchnia asfaltowa	nowo wykonana podbudowa lub stara nawierzchnia szczelna	0,2 ÷ 0,4	0,3 ÷ 0,5	0,2 ÷ 0,4
	frezowana	0,3 ÷ 0,5	0,3 ÷ 0,5	0,3 ÷ 0,5
	porowata lub w złym stanie	0,3 ÷ 0,6	0,3 ÷ 0,7	0,3 ÷ 0,5
Warstwa wiążąca	nowo wykonana	-	X	0,2 ÷ 0,4
	frezowana	-	0,3 ÷ 0,5	0,3 ÷ 0,5
	porowata lub w złym stanie	-	0,3 ÷ 0,6	0,3 ÷ 0,5
<p>* do złączenia dwóch warstw asfaltowych, gdy obydwie te warstwy wykonane są z zastosowaniem asfaltów niemodyfikowanych dopuszcza się zastosowanie emulsji C60B3 ZM</p> <p>Uwaga: w celu określenia ilości pozostałego lepiscza asfaltowego, należy ilość emulsji asfaltowej podaną w tabeli pomnożyć przez 0,6.</p> <p>Objaśnienia:  " x " - nie dotyczy  " - " - rozwiązanie nie występuje</p>				

Pod warstwę ścierną wykonywaną z mieszanki typu:

- BBTM należy stosować ilość skropienia odpowiadającą górnej granicy wg tabeli 2 jak dla mieszanki typu SMA, AC,
- PA należy wykonać specjalne skropienie w sposób opisany w punkcie 7.2. WT-2 2016 część II,
- SMA LA należy wykonać specjalne skropienie kationową emulsją modyfikowaną 60 % szybko rozpadową w ilości 0,4-0,5 kg/m<sup>2</sup> w przypadku zawartości wolnych przestrzeni w niższej leżącej warstwie 5- 7 %. Niższe lub wyższe od wymienionego przedziału zawartości wolnych przestrzeni wymagają zadozowania zmniejszonej lub zwiększonej ilości emulsji.

Optymalną ilość emulsji asfaltowej do skropienia należy ustalić na odcinku próbnym układania mieszanki mineralno-asfaltowej. Ocenę należy dokonać na podstawie wytrzymałości na ścinanie według kryterium podanego w WT-2 2016 – część II i stosownych STWiORB. W uzasadnionych przypadkach (brak szczepności), zakresy dozowania podane w tabeli 2 mogą zostać rozszerzone.

### 5.6.2. Skropienie warstwy z mieszanki niezwiązanej lub związanej hydraulicznie

W przypadku skrapiania warstwy z mieszanki niezwiązanej lub związanej hydraulicznie po okresie długotrwałych opadów deszczu, Inspektor Nadzoru dopuszcza powierzchnię, która ma być skrapiana i charakteryzuje się odpowiednią

wilgotnością (patrz pkt 5.4.2.). Jeśli poziom zawilgocenia warstwy jest zbyt duży, należy wstrzymać się ze skrapianiem do momentu przesuszenia powierzchni warstwy.

Skropienie lepiszczem powinno być wykonane w ilości podanej w tabeli 3.

Tabela 3. Zalecane ilości emulsji asfaltowej do skropienia podłoża z mieszanki niezwiązanej i związanej hydraulicznie [kg/m<sup>2</sup>] (uwaga - przyjęto dla emulsji kationowej o zawartości asfaltu równej 60% wg PN-EN 13808:2013 Załącznik Krajowy NA, rodzaj C60B10 ZM/R)

Rodzaj podłoża	Emulsja asfaltowa	
	Ilość	rodzaj
Warstwa podbudowy z mieszanki niezwiązanej	0,5 ÷ 0,7	C60B10 ZM/R
Warstwa podbudowy z mieszanki związanej spoiwem hydraulicznym	0,3 ÷ 0,7	C60B10 ZM/R zalecane pH ≥ 3,5

## 5.7. Ochrona wykonanego skropienia

Wykonanie warstwy ochronnej emulsji przez dodatkowe skropienie z użyciem mlecza wapiennego należy stosować dla dróg o kategorii ruchu KR 4÷7. Skropienie mleczkiem wapiennym wykonuje się dopiero wtedy, gdy nastąpi rozpad emulsji i odparuje woda.

Stężenie roztworu roboczego mlecza wapiennego należy przygotować tak, by w 100 g próbki zawartość wodorotlenku wapnia wyrażona w gramach, a otrzymana przez wysuszenie próbki w suszarce w temp. 110±5°C do stałej masy (jednak nie dłużej niż 5 godz.) była:

- nie mniejsza niż 16,0% i nie większa niż 28,0% - do skropienia podbudowy z mieszanki niezwiązanej lub związanej hydraulicznie,
- nie mniejsza niż 9,0 % i nie większa niż 16,0% - do skropienia warstw mineralno-asfaltowych.

Dozowana na nawierzchnię dawka roztworu mlecza wapiennego powinna zawierać się w przedziale 250 g/m<sup>2</sup> ± 20 g.

Dalsze prace budowlane na zabezpieczonej nawierzchni można prowadzić po odparowaniu wody z zaaplikowanego roztworu mlecza wapiennego - ocena wizualna (powstanie suchego filmu wodorotlenku wapnia na powierzchni).

Ze względu na osiadanie wodorotlenku wapnia na dnie zbiornika skraparki lub opryskiwacza, urządzenia te powinny być wyposażone w system obiegu zamkniętego lub mieszadło obrotowe. Jeśli producent mieszaniny gwarantuje jej jednorodność w określonym czasie, mieszadło nie jest wymagane. Mleczko wapienne należy przechowywać w odpowiednich zbiornikach homogenizacyjnych z zastosowaniem mechanizmów zabezpieczających. Produkt nie może być przechowywany ani transportowany w pojemnikach aluminiowych oraz przechowywany w temperaturach poniżej 5°C.

## 6. KONTROLA JAKOŚCI ROBÓT

### 6.1. Ogólne zasady kontroli jakości robót

Ogólne zasady kontroli jakości robót podano w STWiORB D-M-00.00.00 "Wymagania ogólne" pkt 6.

### 6.2. Badania i pomiary przed przystąpieniem do robót

Przed przystąpieniem do robót Wykonawca powinien:

- uzyskać wymagane dokumenty, dopuszczające wyroby budowlane do obrotu i powszechnego stosowania (np. informacje o wyrobie budowlanym, stwierdzenie o oznakowaniu materiału znakiem CE lub znakiem budowlanym B, certyfikat zgodności, deklarację właściwości użytkowych, ocenę techniczną, ew. badania materiałów wykonane przez dostawców itp.),
- ew. wykonać własne badania właściwości materiałów przeznaczonych do wykonania robót, określone przez Inżyniera.

Wszystkie dokumenty oraz wyniki badań Wykonawca przedstawia Inżynierowi/Inspektorowi Nadzoru do akceptacji.

## 6.3. Badania w czasie robót

### 6.3.1. Badania emulsji

Ocena emulsji powinna być dokonana na podstawie dokumentów dostarczonych przez producenta lepiszcza określonych w pkt. 6.2.

### 6.3.2. Sprawdzenie jednorodności skropienia i zużycia emulsji (pozostalego asfaltu)

Należy przeprowadzić kontrolę ilości rozkładanego lepiszcza według normy PN-EN 12272-1. Dopuszcza się tolerancję  $\pm 10\%$  w stosunku do ilości założonej.

Miejsce pobrania próbek powinno znajdować się co najmniej 30m od miejsca, w którym rozpoczęto skropienie.

Oznaczanie dokładności dozowania emulsji zgodnie z normą PN-EN 12272-1 pkt. 6.

Jakość wykonanego skropienia na warstwach asfaltowych, należy dokonać na podstawie pomiaru wytrzymałość na ścinanie połączenia pomiędzy warstwami asfaltowymi i spełniania wymagań określonych w pkt. 5.6.1.

## 7. OBMIAR ROBÓT

### 7.1. Ogólne zasady obmiaru robót

Ogólne zasady obmiaru robót podano w STWiORB D-M-00.00.00 "Wymagania ogólne" pkt 7.

### 7.2. Jednostka obmiarowa

Jednostką obmiarową jest:

- $m^2$  (metr kwadratowy) oczyszczonej powierzchni,
- $m^2$  (metr kwadratowy) powierzchni skropionej.

## 8. ODBIÓR ROBÓT

Ogólne zasady odbioru robót podano w STWiORB D-M-00.00.00 "Wymagania ogólne" pkt 8.

Roboty uznaje się za wykonane zgodnie z dokumentacją projektową, STWiORB i wymaganiami Inżyniera, jeżeli wszystkie pomiary i badania dały wyniki pozytywne.

## 9. PODSTAWA PŁATNOŚCI

### 9.1. Ogólne ustalenia dotyczące podstawy płatności

Ogólne ustalenia dotyczące podstawy płatności podano w STWiORB D-M-00.00.00 "Wymagania ogólne" pkt 9.

### 9.2. Cena jednostki obmiarowej

Cena wykonania 1  $m^2$  oczyszczenia i skropienia warstw konstrukcyjnych obejmuje:

- roboty przygotowawcze,
- mechaniczne oczyszczenie każdej niżej położonej warstwy konstrukcyjnej nawierzchni z ewentualnym polewaniem wodą lub użyciem sprężonego powietrza,
- ręczne odspojenie stwardniałych zanieczyszczeń,
- zakup lepiszcza,
- dostarczenie lepiszcza i napełnienie nim skrapiarek,
- podgrzanie lepiszcza do wymaganej temperatury,
- wykonanie odcinka próbnego i ustalenie ilości lepiszcza potrzebnego do skropienia,
- skropienie powierzchni warstwy lepiszczem,
- przeprowadzenie pomiarów i badań laboratoryjnych wymaganych w specyfikacji technicznej,
- utrzymanie czystości na przyległych drogach.

**Uwaga:** Cenę 1 m<sup>2</sup> oczyszczenia i skropienia warstw konstrukcyjnych należy ująć w cenach jednostek obmiarowych poszczególnych warstwach asfaltowych konstrukcji nawierzchni, wyspecyfikowanych w odpowiednich STWiORB.

## **10. PRZEPISY ZWIĄZANE**

### **10.1. Normy**

1. PN-EN 13808 Asfalty i lepiszcza asfaltowe. Zasady klasyfikacji kationowych emulsji asfaltowych
2. PN-EN 12272-1 Powierzchniowe utrwalenie. Metody badań. Część 1: Dozowanie i poprzeczny rozkład lepiszcza i kruszywa.
3. PN-EN 12271-3 Powierzchniowe utrwalenie. Wymagania techniczne. Część 3. Dozowanie i dokładność dozowania lepiszcza i kruszywa.

Obowiązują wydania przywołanych powyżej norm i innych dokumentów na dzień złożenia przez Wykonawcę oferty.

Wprowadzenie nowszego wydania normy czy innego dokumentu wymaga uzgodnienia przez strony kontraktu.

### **10.2. Inne dokumenty**

1. WT-2 2016 – część II Wykonanie warstw nawierzchni asfaltowych. Wymagania techniczne.
2. Instrukcja laboratoryjnego badania szczepności międzywarstwowej warstw asfaltowych wg. metody Leutnera i wymagania techniczne szczepności” Politechnika Gdańska 2014.

## D-04.04.02. PODBUDOWA Z MIESZANKI NIEZWIĄZANEJ

### 1. WSTĘP

#### 1.1. Przedmiot STWiORB

Przedmiotem niniejszej Specyfikacji Technicznej Wykonania i Odbioru Robót Budowlanych (STWiORB) są wymagania dotyczące wykonania i odbioru robót związanych z wykonaniem podbudowy z mieszanki niezwiązanej w ramach realizacji zadania:

„PRZEBUDOWA DROGI GMINNEJ POPRZECZ BUDOWĘ CHODNIKA  
NA DZIAŁCE EWIDENCYJNEJ NR 179 i 193/4 W M. ZGODA  
od km 0+746 do km 1+253

#### 1.2. Zakres stosowania STWiORB

Szczegółowe Specyfikacje Techniczne Wykonania i Odbioru Robót Budowlanych (STWiORB) stanowią część Dokumentów Przetargowych i Kontraktowych i należy je stosować w zleceniu i wykonaniu Robót opisanych w podpunkcie 1.1. STWiORB D-M-00.00.00 "Wymagania ogólne".

#### 1.3. Zakres robót objętych STWiORB

Ustalenia zawarte w niniejszej specyfikacji dotyczą zasad prowadzenia robót związanych z wykonywaniem podbudowy z mieszanki niezwiązanej, zgodnie z lokalizacją określoną w dokumentacji projektowej.

#### 1.4. Określenia podstawowe

Definicje i określenia podano w STWiORB D-M.00.00.00. "Wymagania ogólne" oraz w przepisach związanych wyszczególnionych w pkt. 10 niniejszego STWiORB.

1.6.1. **Podbudowa zasadnicza** – jedna warstwa lub dwie warstwy konstrukcji nawierzchni spełniająca(e) podstawową funkcję w rozłożeniu naprężeń od kół 20 pojazdów. Podbudowa zasadnicza może być jednowarstwowa lub dwuwarstwowa. Materiałami do podbudowy zasadniczej mogą być:

- a) beton asfaltowy,
  - b) mieszanki niezwiązane,
  - c) mieszanki związane spoiwem hydraulicznym,
  - d) grunty stabilizowane spoiwem hydraulicznym,
  - e) mieszanki wykonane w technologii recyklingu na zimno (mieszanki mineralno-cementowo-emulsyjne, mieszanki mineralne z asfaltem spienionym)
- o właściwościach odpowiednich do podbudowy zasadniczej.

1.6.2. **Podbudowa zasadnicza dwuwarstwowa** wg KTKN PiP 2014 r. występuje w następujących przypadkach:

- a) Typ A1 (tablica 9.1) dla kategorii ruchu KR3-KR7,

W wymienionych konstrukcjach górną warstwę podbudowy zasadniczej stanowi beton asfaltowy, a dolną warstwę podbudowy zasadniczej stanowią mieszanka niezwiązana (typy A1, A2, A3), mieszanka związana spoiwem hydraulicznym (typ C) lub mieszanki wykonane w technologii recyklingu na zimno (typ E).

1.6.3. **Podbudowa pomocnicza** – warstwa tworząca platformę umożliwiającą prawidłowe wbudowanie podbudowy zasadniczej, a w czasie eksploatacji nawierzchni wspomagająca warstwy górne konstrukcji nawierzchni w rozłożeniu naprężeń od kół pojazdów oraz ochronę nawierzchni przed wysadzinami powodowanymi przez szkodliwe działanie mrozu. Materiałami używanymi do podbudowy pomocniczej mogą być:

- a) mieszanki niezwiązane,
- b) mieszanki związane spoiwami hydraulicznymi,
- c) grunty stabilizowane spoiwami hydraulicznymi,

o właściwościach odpowiednich do podbudowy pomocniczej.

1.6.4. **Mieszanka niezwiązana** – ziarnisty materiał, zazwyczaj o określonym składzie ziarnowym (od  $d=0$  do  $D$ ), który jest stosowany do wykonania ulepszonego podłoża gruntowego oraz warstw konstrukcji nawierzchni dróg. Mieszanka niezwiązana może być wytworzona z kruszyw naturalnych, sztucznych, z recyklingu lub mieszaniny tych kruszyw w określonych proporcjach.

1.6.5. **Kategoria** – charakterystyczny poziom właściwości kruszywa lub mieszanki niezwiązanej, wyrażony, jako przedział wartości lub wartość graniczna. Nie ma zależności pomiędzy kategoriami różnych właściwości.

1.6.6. **Kruszywo** – materiał ziarnisty stosowany w budownictwie, który może być naturalny, sztuczny lub z recyklingu.

1.6.7. **Kruszywo naturalne** – kruszywo ze złóż naturalnych pochodzenia mineralnego, które może być poddane wyłącznie obróbce mechanicznej. Kruszywo naturalne jest uzyskiwane z mineralnych surowców naturalnych występujących w przyrodzie, jak żwir, piasek, żwir kruszony, kruszywo z mechanicznie rozdrobnionych skał, nadziarna żwirowego lub otoczaków.

1.6.8. **Kruszywo sztuczne** – kruszywo pochodzenia mineralnego, uzyskiwane w wyniku procesu przemysłowego obejmującego obróbkę termiczną lub inną modyfikację. Do kruszywa sztucznego zalicza się w szczególności kruszywo z żużli: wielkopieczowych, stalowniczych i pomiedziowych.

1.6.9. **Kruszywo z recyklingu** – kruszywo powstałe w wyniku przeróbki materiału zastosowanego uprzednio w budownictwie.

1.6.10. **Kruszywo kamienne** – kruszywo z mineralnych surowców jak żwir kruszony, mechanicznie rozdrobnione skały, nadziarno żwirowe.

1.6.11. **Kruszywo żuźłowe z żużla wielkopieczowego** – kruszywo składające się głównie ze skryształizowanych krzemianów lub glinokrzemianów wapnia i magnezu uzyskanych przez powolne schładzanie powietrzem ciekłego żużla wielkopieczowego. Proces chłodzenia może odbywać się przy kontrolowanym dodawaniu wody. Chłodzony powietrzem żużel wielkopieczowy twardnieje dzięki reakcji hydraulicznej lub karbonatyzacji.

1.6.12. **Kruszywo żuźłowe z żużla stalowniczego** – kruszywo składające się głównie ze skryształizowanego krzemianu wapnia i ferrytu zawierającego CaO, SiO<sub>2</sub>, MgO oraz tlenek żelaza. Kruszywo otrzymuje się przez powolne schładzanie powietrzem ciekłego żużla stalowniczego. Proces chłodzenia może odbywać się przy kontrolowanym dodawaniu wody.

- 1.6.13. **Kategoria ruchu (KR1 ÷ KR7)** – obciążenie drogi ruchem samochodowym, wyrażone w osiach obciążeniowych (100 kN) według „Katalogu typowych konstrukcji nawierzchni podatnych i półsztywnych”. Politechnika Gdańska, Warszawa 2014
- 1.6.14. **Kruszywo grube (wg PN-EN 13242)** – oznaczenie kruszywa o wymiarach ziaren d (dolnego) równym lub większym niż 1 mm oraz D (górnego) większym niż 2 mm.
- 1.6.15. **Kruszywo drobne (wg PN-EN 13242)** – oznaczenie kruszywa o wymiarach ziaren d równym 0 oraz D równym 6,3 mm lub mniejszym.
- 1.6.16. **Kruszywo o ciągłym uziarnieniu (wg PN-EN 13242)** – kruszywo stanowiące mieszankę kruszyw grubych i drobnych, w której D jest większe niż 6,3 mm.
- 1.6.17. **Destrukt asfaltowy** – materiał drogowy pochodzący z frezowania istniejących warstw z mieszanek mineralno-asfaltowych (mma) lub z przekruszenia kawałków warstw nawierzchni asfaltowych oraz niewbudowanych partii mma, który został ujednorodniony pod względem składu oraz co najmniej przesiany, w celu odrzucenia dużych kawałków mma (nadziarno nie większe od 1,4 D mieszanki).
- 1.6.18. **Destrukt betonowy** – materiał mineralno-cementowy powstały w wyniku kruszenia warstw konstrukcyjnych z betonu cementowego nawierzchni drogowych.
- 1.6.19. **Kruszywa słabe** – kruszywo przewidziane do zastosowania w mieszance przeznaczonej do wykonywania warstw nawierzchni drogowej lub podłoża ulepszanego, które charakteryzuje się różnicami w uziarnieniu przed i po 5-krotnym zagęszczeniu metodą Proctora, przekraczającymi  $\pm 8\%$ . Uziarnienie kruszywa należy sprawdzać na sitach przewidzianych do kontroli uziarnienia wg PN-EN 13285 i niniejszej STWiORB. O zakwalifikowaniu kruszywa do kruszyw słabych decyduje największa różnica wartości przesiewów na jednym z sit kontrolnych.

## 1.7. Ogólne wymagania dotyczące robót

1.7.1. Ogólne wymagania dotyczące robót podano w STWiORB D-M 00.00.00 "Wymagania Ogólne".

## 2. MATERIAŁY

### 2.1. Ogólne wymagania dotyczące materiałów

2.1.1. Ogólne wymagania dotyczące materiałów podano w STWiORB D-M 00.00.00, Wymagania ogólne punkt 2.

2.1.2. Podstawowe wymagania dotyczące materiałów

Wszystkie materiały użyte do budowy powinny pochodzić tylko ze źródeł uzgodnionych i zatwierdzonych przez Inżyniera/ Inspektora Nadzoru/Zamawiającego.

Mieszanka kruszywa niezwiązanego przeznaczona do podbudowy powinny spełniać wymagania krajowe, przenoszące zapisy normy PN-EN-13285 Mieszanki niezwiązane Wymagania, które zostały określone w dokumentach: WT-4 2010, KTKN PiP 2014, KTKNS 2014.

Materiałami stosowanymi do wytwarzania mieszanek z kruszywa niezwiązanego są:

- kruszywo,
- woda do zraszania kruszywa.

Mieszanki kruszywa powinny być tak produkowane i składowane, aby miały jednakowe właściwości i spełniały wymagania podane w Tablicy 2.1 i 2.4. Wyprodukowane mieszanki kruszywa powinny być jednorodnie wymieszane i charakteryzować się równomierną wilgotnością.

Kruszywo powinno być składowane w pryzmach, na utwardzonym i dobrze odwodnionym placu, w warunkach zabezpieczających przed zanieczyszczeniem i przed wymieszaniem różnych rodzajów kruszyw

Zawartość wody w mieszance kruszywa w trakcie wbudowywania i zagęszczania, określona według PN-EN 13286-2, powinna odpowiadać wymaganiom Tablicy 2.4.

## 2.2. Właściwości kruszywa

Do mieszanek można stosować następujące rodzaje kruszyw:

- kruszywo naturalne lub sztuczne,
- kruszywo z recyklingu,
- połączenie kruszyw wymienionych w punktach a) i b) z określeniem proporcji kruszyw z a) i b)
- z dokładnością  $\pm 5\%$  m/m.

Należy zastosować kruszywa spełniające wymagania podane w Tablicy 2.1.

**Tablica 2.1.** Wymagania dla kruszywa do mieszanek niezwiązanych

Punkt w normie PN-EN 13242	Właściwość	Wymagane właściwości kruszywa do mieszanek niezwiązanych (kategorie według PN-EN 13242)	Odniesienie do tablicy w PN-EN 13242
		podbudowa zasadnicza	
		KR-5	
4.3.1	Uziarnienie wg PN-EN 933-1, kategoria nie niższa niż	Gc85/15, Gr85, GA85	Tablica 2
4.3.2	Ogólne granice i tolerancje uziarnienia kruszywa grubego na sitach pośrednich wg PN-EN 933-1	GTc20/15	Tablica 3
4.3.3	Tolerancje typowego uziarnienia kruszywa drobnego i kruszywa o ciągłym uziarnieniu wg PN-EN 933-1	GTf10, GTA20	Tablica 4
4.4	Kształt kruszywa grubego wg PN-EN 933-4 a) maksymalne wartości wskaźnika płaskości	FI50	Tablica 5
	lub b) maksymalne wartości wskaźnika kształtu	SI55	Tablica 6
4.5	Kategorie procentowych zawartości ziaren o powierzchni przekruszonej lub łamanych oraz ziaren całkowicie zaokrąglonych w kruszywie grubym ( $\geq 4\text{mm}$ ) wydzielonym z kruszywa o ciągłym uziarnieniu wg PN-EN 933-5, kategoria nie niższa niż	C <sub>90/3</sub> C <sub>50/30</sub>	Tablica 7
4.6	Zawartość pyłów wg PN-EN 933-1 a) w kruszywie grubym*	f <sub>Deklarowana</sub>	Tablica 8
	b) w kruszywie drobnym*	f <sub>Deklarowana</sub>	Tablica 8
4.7	Jakość pyłów	Właściwość niebadana na pojedynczych frakcjach, a tylko w mieszankach	-
5.2	Odporność na rozdrabnianie wg PN-EN 1097-2, kategoria nie wyższa niż:	LA35	Tablica 9



Punkt w normie PN-EN 13242	Właściwość	Wymagane właściwości kruszywa do mieszanek niezwiązanych (kategorie według PN-EN 13242)	Odniesienie do tablicy w PN-EN 13242
		podbudowa zasadnicza	
		KR-5	
5.3	Odporność na ścieranie kruszywa grubego wg PN-EN 1097-1	M <sub>DE</sub> Deklarowana	Tablica 11
5.4	Gęstość wg PN-EN 1097-6, rozdział 7, 8 albo 9	Deklarowana	-
5.5	Nasiąkliwość wg PN-EN 1097-6, rozdział 7, 8 albo 9 (zależności od frakcji)	W <sub>cmNR</sub> WA <sub>242</sub> **	-
6.2	Siarczany rozpuszczalne w kwasie wg PN-EN 1744-1	A <sub>SNR</sub>	Tablica 13
6.3	Całkowita zawartość siarki wg PN-EN 1744-1	S <sub>NR</sub>	Tablica 14
6.5.2.1	Stalność objętości żużła stalowniczego wg PN-EN 1744-1, rozdział 19.3	V <sub>5</sub>	Tablica 16
6.5.2.2	Rozpad krzemianowy w żużlu wielkopieczowym kawalkowym wg PN-EN 1744-1, p.19.1	Brak rozpadu	-
6.5.2.3	Rozpad żelazawy w żużlu wielkopieczowym kawalkowym wg PN-EN 1744-1, p. 19.2	Brak rozpadu	-
6.5.3	Składniki rozpuszczalne w wodzie wg PN-EN 1744-3	Brak substancji szkodliwych w stosunku do środowiska wg odrębnych przepisów	-
6.5.4	Zanieczyszczenia	Brak ciał obcych takich jak: drewno, szkło, plastik, mogących pogorszyć wyrób końcowy	-
7.2	Zgorzel słoneczna bazaltu wg PN-EN 1367-3, wg PN-EN 1097-2	S <sub>BŁA</sub>	-
7.3.3	Mrozoodporność na frakcji kruszywa 8/16 wg PN-EN 1367-1	F <sub>4</sub>	Tablica 20
Zal. C	Skład materiałowy	Deklarowany	-
Zal.C. podrozdział C.3.4	Istotne cechy środowiskowe	Większość substancji niebezpiecznych określonych w dyrektywie Rady 76/769/EWG zazwyczaj nie występuje w źródłach kruszywa pochodzenia mineralnego. Jednak w odniesieniu do kruszyw sztucznych i odpadowych należy badać czy zawartość substancji niebezpiecznych nie przekracza wartości dopuszczalnych wg odrębnych przepisów	-

\*) Łączna zawartość pyłów w mieszance powinna się mieścić w wybranych krzywych granicznych.

\*\*) w przypadku gdy wymaganie nie jest spełnione, należy sprawdzić mrozoodporność.

Zgodnie z KTKNPIP i KTKNS warstwa podbudowy pomocniczej nie występuje w rozwiązaniach zaproponowanych w Katalogach dla kategorii ruchu KR1-KR2.

### 2.3. Wymagania wobec mieszanek

W warstwach podbudowy zasadniczej można stosować następujące mieszanki kruszyw:

- 0/31,5 mm,

### 2.4. Wymagane właściwości mieszanki niezwiązanej do podbudowy zasadniczej

#### 2.4.1. Zawartość pyłu

Maksymalna zawartość pyłów < 0,063 mm w mieszankach kruszyw przeznaczonych do warstwy podbudowy zasadniczej, powinna spełniać wymagania kategorii podanej w Tabelicy 2.6.

Zawartość pyłów należy oznaczać wg PN-EN 933-1.

W przypadku słabych kruszyw zawartość pyłów w mieszance kruszyw należy również badać i deklorować, po 5-krotnym zagęszczeniu metodą Proctora. Zawartość pyłów w takiej mieszance, po pięciokrotnym zagęszczeniu metodą Proctora, powinna również spełniać wymagania podane w Tabelcy 2.4.

Nie określa się wymagania wobec minimalnej zawartości pyłów < 0,063 mm w mieszankach kruszyw do warstwy podbudowy zasadniczej.

#### 2.4.2. Zawartość nadziarna

Określona według PN-EN 933-1 zawartość nadziarna w mieszankach kruszyw powinna spełniać wymagania podane w Tabelcy 2.6. W przypadku słabych kruszyw decyduje zawartość nadziarna w mieszance kruszyw po pięciokrotnym zagęszczeniu metodą Proctora.

#### 2.4.3. Uziarnienie

Określone według PN-EN 933-1 uziarnienia mieszanek kruszyw, przeznaczonych do warstw podbudowy zasadniczej muszą spełniać wymagania przedstawione na rysunkach 2.1.

W przypadku słabych kruszyw uziarnienie mieszanki kruszyw należy również badać i deklorować, po 5-krotnym zagęszczeniu metodą Proctora. Kryterium przydatności takiej mieszanki, pod względem uziarnienia, jest spełnione, jeżeli uziarnienie mieszanki po pięciokrotnym zagęszczeniu metodą Proctora, mieści się w krzywych granicznych podanych na rysunkach 2.1.

Jako wymagane obowiązują tylko wymienione wartości liczbowe na rysunku.

Rys. 2.1 Krzywe graniczne uziarnienia mieszanki niezwiązanej 0/31,5 do warstw podbudowy zasadniczej

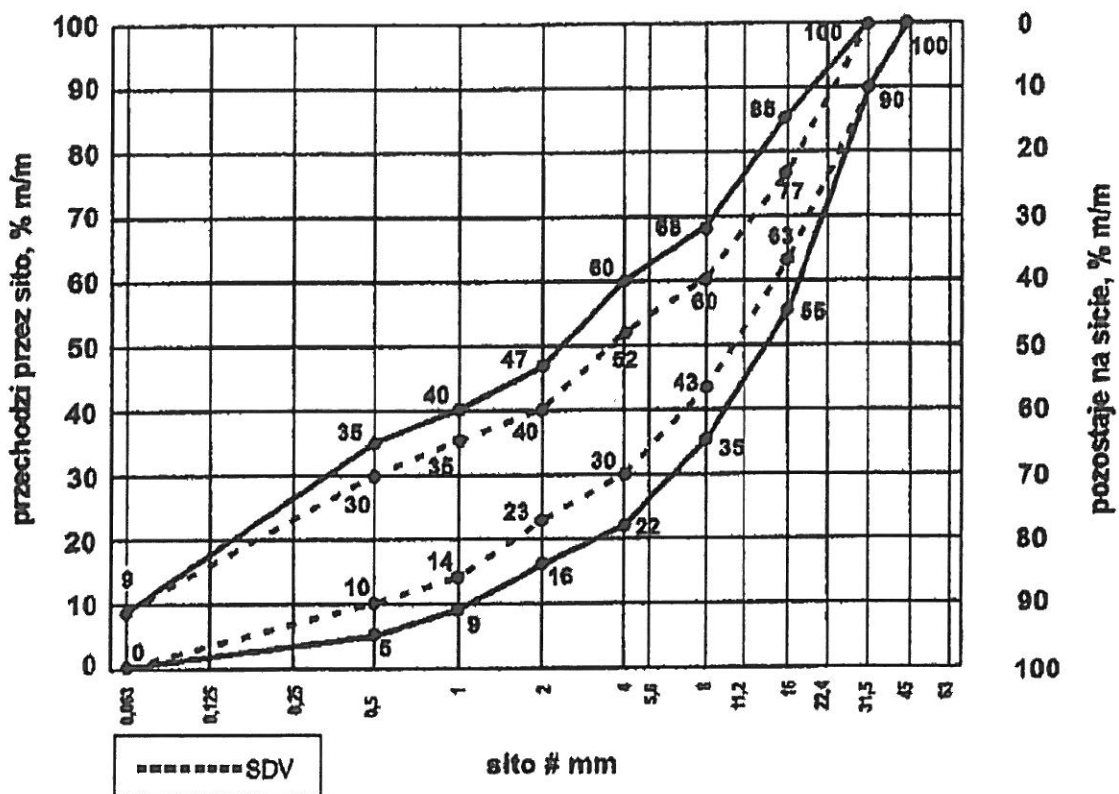

Oprócz wymagań podanych na rysunku, wymaga się aby 90% uziarnień mieszanek zbadanych w ramach ZKP w okresie 6 miesięcy spełniało wymagania kategorii podanych w tablicach 2.2 i 2.3, aby zapewnić jednorodność i ciągłość uziarnienia mieszanek.

Tablica 2.2. Wymagania wobec jednorodności uziarnienia na sitach kontrolnych – porównanie z deklarowaną przez producenta wartością (S). Wymagania dotyczą produkowanej i dostarczanej mieszanki. Jeśli mieszanka zawiera nadmierną zawartość ziarn słabych, wymaganie dotyczy deklarowanego przez producenta uziarnienia mieszanki po pięciokrotnym zagęszczeniu metodą Proctora.

Mieszanka niezwiązana	Porównanie z deklarowaną przez producenta wartością (S)									
	Tolerancje przesiewu przez sito (mm), % (M/m)									
	0,5	1	2	4	5,6	8	11,2	16	22,4	31,5
0/31,5	±5	±5	±7	±8	-	±8	-	±8	-	-

Krzywa uziarnienia (S) deklarowana przez producenta mieszanki powinna nie tylko mieścić się w odpowiednich krzywych uziarnienia ograniczonych przerywanymi liniami (SVD) z uwzględnieniem dopuszczalnych tolerancji podanych w Tabelicy 2.2, ale powinna spełniać także wymagania ciągłości uziarnienia zawarte w Tabelicy 2.3.

Tabela 2.3. Wymagania wobec ciągłości uziarnienia na sitach kontrolnych – różnice w przesiewach podczas badań kontrolnych produkowanych mieszank

Mieszanka	Minimalna i maksymalna zawartość frakcji w mieszankach, [różnice przesiewów w % (m/m) przez sito (mm)]															
	1/2		2/4		2/5,6		4/8		5,6/11/2		8/16		11,2/22,4		16/31/5	
	min.	max.	min.	max.	min.	max.	min.	max.	min.	max.	min.	max.	min.	max.	min.	max.
0/31,5	4	15	7	20	-	-	10	25	-	-	10	25	-	-	-	-

#### 2.4.4. Wrażliwość na mróz, wodoprzepuszczalność

Mieszanki kruszyw stosowane do warstw podbudów zasadniczych powinny spełniać wymagania Tabelicy 2.4. Wymagania wobec mieszanki przeznaczonych do warstw podbudowy zasadniczej odnośnie wrażliwości na mróz (wskaźnik SE4), dotyczą badania materiału po pięciokrotnym zagęszczeniu metodą Proctora według PN EN 13286-2.

Nie stawia się wymagań wobec wodoprzepuszczalności zagęszczonej mieszanki niezwiązanej do podbudowy zasadniczej.

#### 2.4.5. Zawartość wody

Zawartość wody w mieszankach kruszyw powinna odpowiadać wymaganej zawartości wody w trakcie wbudowywania i zagęszczania określonej według PN-EN 13286-2, w granicach podanych w Tabelicy 2.4.

#### 2.4.6. Wskaźnik nośności CBR

Badanie CBR mieszanki do podbudowy zasadniczej należy wykonać na mieszance zagęszczonej metodą Proctora do wskaźnika zagęszczenia IS=1,0 i po 96 godzinach przechowywania jej w wodzie. CBR oznaczyć wg PN-EN 13286-47. Wymaganie wg Tabelicy 2.4.

#### 2.4.7. Zawartość wody

Zawartość wody w mieszankach kruszyw powinna odpowiadać wymaganej zawartości wody w trakcie wbudowywania i zagęszczania określonej według PN-EN 13286-2, w granicach podanych w Tabelicy 2.4.

Tabela 2.4. Wymagania wobec mieszanki niezwiązanych

Rozdział w PN-EN 13285	Właściwość	Wymagane właściwości mieszanki niezwiązanej przeznaczonej do:	Odniesienie do tabelicy w PN-EN 13285
		Podbudowy zasadniczej KR-5	
4.3.1	Uziarnienie mieszanki niezwiązanej	0/31,5	Tabela 4
4.3.2	Maksymalna zawartość pyłów: kategoria UF	UF <sub>9</sub>	Tabela 2
4.3.2	Minimalna zawartość pyłów: kategoria LF	LF <sub>NR</sub>	Tabela 3
4.3.3	Zawartość, nadziarna: kategoria OC:	OC <sub>90</sub>	Tabela 4 i 6
4.4.1	Wymagania wobec uziarnienia	rys. 2.2	Tabela 5 i 6

Rozdział w PN-EN 13285	Właściwość	Wymagane właściwości mieszanki niezwiązanej przeznaczonej do:	Odniesienie do tablicy w PN-EN 13285
		Podbudowy zasadniczej KR-5	
-	Kształt kruszywa grubego wg PN-EN 933-4 a) maksymalne wartości wskaźnika płaskości	Fl50	-
-	lub b) maksymalne wartości wskaźnika kształtu	Sl55	-
-	Kategorie procentowych zawartości ziaren o powierzchni przekruszonej lub łamanych oraz ziaren całkowicie zaokrąglonych w kruszywie grubym ( $\geq 4\text{mm}$ ) wydzielonym z kruszywa o ciągłym uziarnieniu wg. PN-EN 933-5, kategoria nie niższa niż	C90/3 C50/30	-
4.4.2	Wymagania wobec jednorodności uziarnienia poszczególnych partii - porównanie z deklarowaną przez producenta wartością (S)	wg. tablicy 2.4	Tablica 7
4.4.2	Wymagania wobec jednorodności uziarnienia na sitach kontrolnych – różnice w przesiewach	w. tablicy 2.5	Tablica 8
4.5	Wrażliwość na mróz; wskaźnik piaskowy SE4 wg PN-EN 933-8: 2015-07, co najmniej	45	-
-	Odporność na rozdrabnianie (dotyczy frakcji 10/14 odsianej z mieszanki) wg PN-EN 1097-1, kategoria nie wyższa niż:	LA35	-
-	Odporność na ścieranie (dotyczy frakcji 10/14 odsianej z mieszanki) wg PN-EN 1097-1, kategoria M <sub>DE</sub>	Deklarowana	-
-	Mrozoodporność (dotyczy frakcji kruszywa 8/16 odsianej z mieszanki) wg PN-EN 1367-1	F4	-
-	Wartość CBR po zagęszczeniu do wskaźnika zagęszczenia $I_s=1,0$ i moczeniu w wodzie 96h, co najmniej	$\geq 80$	-
4.5	Wodoprzepuszczalność mieszanki w warstwie odsączającej po zagęszczeniu wg metody Proctora do wskaźnika zagęszczenia $I_s=1,0$ , współczynnik filtracji, co najmniej cm/s	brak wymagań	-
	Zawartość wody w mieszance zagęszczanej, % (m/m), wilgotności optymalnej wg metody Proctora	80 – 100	-

\*) Badanie wskaźnika piaskowego SE4 wg PN-EN 933-8: 2015-07 należy wykonać na mieszance po pięciokrotnym zagęszczeniu metodą Proctora wg PN-EN 13286-2.

## 2.5. Woda

Do zwilżania kruszywa stosuje się wodę spełniającą wymagania PN-EN 1008.

## 2.6. Kontrola jakości materiałów w okresie dostaw

Kontrola jakości materiałów polega na przeprowadzeniu badań cech fizycznych materiałów na reprezentatywnych próbkach dla partii kruszywa i porównaniu wyników z wymaganiami określonymi w p.2.3.

## 2.7. Dodatkowe wymagania

Podbudowa wykonywana bezpośrednio na podłożu gruntowym powinna spełniać warunek szczelności warstwy (nieprzenikania cząstek):

$$\frac{D_{15}}{d_{85}} \leq 5$$

w którym:

$D_{15}$  – wymiar sita, przez które przechodzi 15% ziaren warstwy podbudowy,  $D_{85}$  – wymiar sita, przez które przechodzi 85% ziaren gruntu podłoża.

Warunek ten zostaje automatycznie spełniony w przypadku zastosowania stabilizacji podłoża spoiwami hydraulicznymi lub przy zastosowaniu warstwy geowłókniny separującej.

## 3. SPRZĘT

### 3.1. Ogólne wymagania dotyczące sprzętu

3.1.1. Ogólne wymagania dotyczące sprzętu podano w STWiORB D-M 00.00.00, Wymagania ogólne" punkt 3.

### 3.2. Sprzęt do robót

3.2.1. Sprzęt do wykonania podbudów powinien być dobrany przez Wykonawcę tak, aby zabezpieczył jakość zgodnie z Dokumentacją Projektową w ilości i rodzaju gwarantującym wykonanie robót zgodnie z harmonogramem i terminem zakończenia inwestycji.

Mieszanka kruszywa dla warstwy z mieszanki niezwiązanej winna być rozkładana za pomocą urządzeń uniemożliwiających segregację. Na ciągu głównym należy podbudowę zasadniczą z mieszanki niezwiązanej rozkładać układarkami.

3.2.2. Wykonawca przystępujący do wykonania warstwy z mieszanek kruszyw niezwiązanych powinien wykazać się możliwością korzystania z następującego sprzętu:

- mieszarek stacjonarnych (zlokalizowanych w pobliżu palcu budowy) do wytwarzania mieszanki kruszyw, wyposażone w urządzenia dozujące wodę. Mieszarki powinny zapewnić wytworzenie jednorodnej mieszanki o wilgotności optymalnej. Wymaganie to jest zbędne w przypadku, gdy producent kruszywa gwarantuje dostawy jednorodnej mieszanki o wymaganym uziarnieniu i odpowiedniej wilgotności.
- układarek na ciągu głównym (obowiązkowo podbudowa zasadnicza)
- równiarek lub układarek na pozostałych drogach (podbudowa pomocnicza i zasadnicza) i pozostałych warstwach (podbudowa pomocnicza) dla ciągów głównych. Za zgodą Inżyniera/Inspektora Nadzoru/Zamawiającego do rozkładania mieszanki na drogach o ruchu mniejszym od KR3 można dopuścić spycharki,
- walcy ogumionych i stalowych wibracyjnych lub statycznych do zagęszczania,
- płyt wibracyjnych lub ubijaków mechanicznych do zagęszczania w miejscach trudnodostępnych,
- innego sprzętu zaakceptowanego przez Inżyniera/ Inspektora Nadzoru/ Zamawiającego.

## 4. TRANSPORT

### 4.1. Ogólne wymagania dotyczące transportu

4.1.1. Ogólne wymagania dotyczące transportu podano w STWiORB D-M 00.00.00, Wymagania ogólne" punkt 4.

### 4.2. Transport kruszyw

4.2.1. Wybór środków transportowych oraz metod transportu powinien być dostosowany do materiału, jego objętości, technologii odpajania i załadunku oraz do odległości transportu. Wydajność środków

- transportowych powinna być ponadto dostosowana do wydajności sprzętu stosowanego do wbudowania gruntu materiału.
- 4.2.2. Wykonawca powinien zapewnić minimalizację odległości transportowych przy zachowaniu wymagań projektowych. Organizację transportu należy przeprowadzić z uwzględnieniem zmienności w dostępności dróg i powierzchni do prowadzenia transportu (przemieszczania materiałów do wykonania nasypu).
- 4.2.3. W organizacji transportu Wykonawca uwzględni: typowe warunki klimatyczne i pogodowe, wymagania wynikające z harmonogramu prac, ograniczenia dotyczące ładunku przez czynniki zewnętrzne (instalacje, konstrukcje, dopuszczalne obciążenia), wymagania ochrony środowiska oraz rodzaj maszyn stosowanych do załadunku, w przypadku samochodów.
- 4.2.4. Należy przestrzegać ograniczeń dotyczących ruchu budowlanego, podanych w punkcie 5.7. STWiORB D-02.01.01. „Roboty ziemne. Wykonanie wykopów” i w punkcie 5.16 STWiORB D-02.03.01. „Roboty ziemne. Wykonywanie nasypów”.
- 4.2.5. Zwiększenie odległości transportu ponad odległości zatwierdzone nie może być podstawą rozszczeń Wykonawcy, dotyczących dodatkowej zapłaty za transport.
- 4.2.6. Transport i wyładunek mieszanki niezwiązanej powinien zapewnić niezmiennność składu mieszanki oraz nie powinien powodować segregacji składników oraz zanieczyszczenia mieszanki. Transport kruszywa może odbywać się samochodami samowyładowczymi w sposób zabezpieczający je przed segregacją ,zanieczyszczeniem, zmieszaniem z innymi materiałami, nadmiernym wysuszeniem lub zawilgoceniem.
- 4.2.7. Materiały sypkie należy przewozić w sposób eliminujący możliwość wysypywania, pylenia oraz innego zanieczyszczenia środowiska.
- 4.2.8. Transport pozostałych wyrobów powinien odbywać się zgodnie z wymaganiami norm przedmiotowych.

## **5. WYKONANIE ROBÓT**

### **5.1. Ogólne zasady dotyczące wykonania robót**

5.1.1. Ogólne zasady prowadzenia robót podano w STWiORB D-M 00.00.00 "Wymagania ogólne" punkt 5.

### **5.2. Zasady wykonywania robót**

5.2.1. Wykonawca przedstawi Inżynierowi/Zamawiającemu do akceptacji Projekt Technologii i Organizacji Robót oraz Program Zapewnienia Jakości uwzględniający wszystkie warunki, w jakich będą wykonywane roboty.

5.2.2. Sposób wykonania robót powinien być zgodny z dokumentacją projektową i STWiORB. W przypadku braku wystarczających danych można korzystać z ustaleń podanych w niniejszych STWiORB.

Podstawowe czynności przy wykonaniu robót obejmują:

- roboty przygotowawcze,
- przygotowanie podłoża,
- wytwarzanie mieszanki kruszywa,
- odcinek próbny,
- wbudowanie mieszanki,
- zagęszczanie mieszanki,
- utrzymanie wykonanej warstwy,
- roboty wykończeniowe.

### **5.3. Roboty przygotowawcze**

5.3.1. Przed przystąpieniem do robót należy, na podstawie dokumentacji projektowej, STWiORB lub wskazań Inżyniera/ Inspektora Nadzoru /Zamawiającego:

- ustalić lokalizację robót,
- przeprowadzić obliczenia i pomiary niezbędne do szczegółowego wytyczenia robót oraz ustalenia danych wysokościowych,
- usunąć przeszkody utrudniające wykonanie robót,
- wprowadzić oznakowanie drogi na okres robót,
- zgromadzić materiały i sprzęt potrzebne do rozpoczęcia robót.

5.3.2. Prace pomiarowe powinny być prowadzone w sposób umożliwiający wykonanie warstwy podbudowy zgodnie z Dokumentacją Projektową, z tolerancjami określonymi w niniejszej specyfikacji. Paliki lub szpilki do kontroli ukształtowania podbudowy powinny być wcześniej przygotowane, odpowiednio zamocowane i utrzymywane w czasie robót przez Wykonawcę. Powinny być one ustawione w osi drogi i w rzędach równoległych do osi drogi, lub w inny sposób zaakceptowany przez Inżyniera/ Inspektora Nadzoru /Zamawiającego. Rozmieszczenie palików lub szpilek powinno umożliwiać naciągnięcie sznurków lub linek do wytyczenia robót i nie powinno być rzadsze, niż co 10m. Jeżeli warstwa mieszanki kruszywa stabilizowanego mechanicznie będzie układana w prowadnicach, to po wytyczeniu podbudowy należy ustawić na podłożu prowadnice w taki sposób, aby wyznaczały one ściśle linie krawędzi układanej warstwy według Dokumentacji Projektowej. Wysokość prowadnic powinna odpowiadać grubości warstwy mieszanki kruszywa stabilizowanego mechanicznie, w stanie niezagęszczonym. Prowadnice powinny być ustawione stabilnie, w sposób wykluczający ich przesuwanie się pod wpływem oddziaływania maszyn użytych do wykonania warstwy.

Zamiennie można zastosować wytyczenie sytuacyjne i wysokościowe przez jednoznaczne zdefiniowanie w pamięci elektronicznej maszyn wyposażonych w system sterowania 3D wszystkich elementów geometrii warstwy podbudowy.

#### 5.4. Przygotowanie podłoża

5.4.1. Przed wykonaniem podbudowy podłoże należy oczyścić ze wszelkich zanieczyszczeń oraz sprawdzić jego cechy geometryczne i zagęszczenie. Wszelkie uszkodzenia lub powierzchnie wykazujące odchylenia od wymaganej równości, spadków poprzecznych lub rzędnych powinny być naprawione.

Podłoże pod podbudowę stanowi warstwa stabilizowana cementem lub warstwa mrozoochronna bądź też inna warstwa zgodnie z projektem.

5.4.2. Podbudowa powinna być wytyczona w sposób umożliwiający jej wykonanie zgodnie z Dokumentacją Projektową lub wg zaleceń Inżyniera/ Inspektora Nadzoru /Zamawiającego z tolerancjami określonymi w niniejszych STWiORB.

5.4.3. Podbudowę z kruszywa łamanego stabilizowanego mechanicznie należy układać na odpowiednio przygotowanej warstwie, zgodnie z właściwymi STWiORB. Jeżeli podłoże wykazuje jakiegokolwiek wady, to powinny być one usunięte wg zasad zaakceptowanych przez Inżyniera/ Inspektora Nadzoru /Zamawiającego.

5.4.4. Dla pobocza nie jest wymagane wykonanie badań modułów odkształceń metodą VSS.

#### 5.5. Wytwarzanie mieszanki kruszywa

5.5.1. Przed przystąpieniem do robót w terminie uzgodnionym z Inżynierem/ Zamawiającym, Wykonawca dostarczy Inżynierowi/ Zamawiającemu do akceptacji projekt składu mieszanki kruszywa niezwiązanego oraz wyniki badań laboratoryjnych poszczególnych składników i próbki materiałów pobrane w obecności Inżyniera/ Inspektora Nadzoru /Zamawiającego do wykonania badań kontrolnych. Projektowanie polega na doborze dobranej mieszanki kruszywa oraz zawartości wody. Procedura projektowania powinna być oparta na próbkach laboratoryjnych i/lub polowych przeprowadzonych na tych samych składnikach, z tych samych źródeł i o takich samych właściwościach, jak te które będą stosowane do wykonania podbudowy.

5.5.2. Mieszankę kruszywa o ściśle określonym uziarnieniu i wilgotności optymalnej należy wytwarzać w mieszarkach stacjonarnych gwarantujących otrzymanie jednorodnej mieszanki. Ze względu na konieczność zapewnienia jednorodności materiału nie dopuszcza się wytwarzania mieszanki przez mieszanie poszczególnych frakcji na drodze. Mieszankę kruszywa o ściśle określonym uziarnieniu i wilgotności optymalnej należy wytwarzać w mieszarkach, gwarantujących otrzymanie jednorodnej mieszanki.

5.5.3. Mieszarki (wytwórnice mieszanek kruszywa) stacjonarne lub mobilne powinny zapewnić ciągłość produkcji zgodną z receptą laboratoryjną. Mieszanka po wyprodukowaniu powinna być od razu transportowana na miejsce wbudowania w sposób przeciwdziałający segregacji i nadmiernemu wysychaniu.

## 5.6. Odcinek próbny

- 5.6.1. Co najmniej 3 dni przed planowanym rozpoczęciem robót, Wykonawca wykona odcinek próbny w celu:
- stwierdzenia, czy sprzęt budowlany do mieszania, rozkładania i zagęszczania kruszywa jest właściwy,
  - określenia grubości warstwy materiału z w stanie luźnym, koniecznej do uzyskania wymaganej grubości warstwy po zagęszczeniu,
  - określenia ilości warstwy koniecznych dla osiągnięcia wymaganego zagęszczenia;
  - ustalenia liczby przejść sprzętu zagęszczającego, potrzebnej do uzyskania wymaganego wskaźnika zagęszczenia.
- 5.6.2. Na odcinku próbnym Wykonawca powinien użyć takich materiałów oraz sprzętu, jakie będą stosowane do wykonania warstwy na budowie.
- Powierzchnia odcinka próbnego powinna wynosić od 400 do 800 m<sup>2</sup>.
- Odcinek próbny powinien być zlokalizowany w miejscu wskazanym przez Inżyniera/ Inspektora Nadzoru /Zamawiającego.
- Po wykonaniu odcinka próbnego Wykonawca umożliwi Inżynierowi/ Inspektorowi Nadzoru/ Zamawiającemu przeprowadzenie dodatkowych badań kontrolnych. Po akceptacji przez Inżyniera/ Inspektora Nadzoru /Zamawiającego Wykonawca przystąpi do zasadniczych robót związanych z wykonaniem warstwy podbudowy z kruszywa niezwiązanego hydraulicznie.
- Wykonawca może przystąpić do wykonania warstwy po zaakceptowaniu odcinka próbnego przez Inżyniera/ Inspektora Nadzoru /Zamawiającego.

## 5.7. Wbudowanie mieszanki

- 5.7.1. Rozpoczęcie budowy każdej następnej warstwy może nastąpić po odbiorze poprzedniej warstwy przez Inżyniera/ Inspektora Nadzoru /Zamawiającego
- 5.7.2. Mieszanka kruszywa niezwiązanego po wyprodukowaniu powinna być od razu transportowana na miejsce wbudowania w taki sposób, aby nie uległa rozsegregowaniu i wysychaniu. Zaleca się w tym celu korzystanie z transportu samochodowego z zabezpieczoną (przykrytą) skrzynią ładunkową. Mieszanka kruszywa powinna być rozkładana metodą zmechanizowaną przy użyciu zalecanej, elektronicznie sterowanej, rozkładarki, która wstępnie może zagęszczać układaną warstwę kruszywa. Rozkładana warstwa kruszywa powinna być jednakowej grubości, takiej aby jej ostateczna grubość po zagęszczeniu była równa grubości projektowanej. Jeżeli układana konstrukcja składa się z więcej niż jednej warstwy kruszywa, to każda warstwa powinna być wyprofilowana i zagęszczona z zachowaniem wymaganych spadków i rzędnych wysokościowych.
- 5.7.3. Zawartość wody w mieszance zagęszczonej musi być zgodna z granicami podanymi w tablicy 2.6. Wilgotność mieszanki kruszywa podczas zagęszczania powinna odpowiadać wilgotności optymalnej, określonej według próby Proctora, wg PN-EN 13286-2 oraz PN-EN 1097-6. Mieszanka o większej wilgotności powinna zostać osuszona przez mieszanie i napowietrzanie. Jeżeli wilgotność mieszanki kruszywa jest niższa od wartości podanej w tablicy 2.6, mieszanka powinna być zwilżona określoną ilością wody i równomiernie wymieszana.

Rozścieloną mieszankę kruszywa należy sprofilować równiarką lub ciężkim szablonem, do spadków poprzecznych i pochyłeń podłużnych ustalonych w dokumentacji projektowej. W czasie profilowania należy wyrównać lokalne wgłębienia. W miejscach, gdzie widoczna jest segregacja kruszywa należy przed zagęszczeniem wymienić kruszywo na materiał o odpowiednich właściwościach.

## 5.8. Zagęszczenie mieszanki

- 5.8.1. Po wyprofilowaniu mieszanki kruszywa należy rozpocząć jej zagęszczanie, które należy kontynuować aż do osiągnięcia wymaganego w STWiORB wskaźnika zagęszczenia. Warstwę kruszywa niezwiązanego należy zagęszczać walcami ogumionymi, walcami wibracyjnymi i gładkimi. Kruszywo o przewadze ziaren grubych zaleca się zagęszczać najpierw walcami ogumionymi, a następnie walcami wibracyjnymi. Kruszywo o przewadze ziaren drobnych zaleca się zagęszczać najpierw walcami ogumionymi, a następnie gładkimi. W miejscach trudno dostępnych należy stosować zagęszczarki płytowe, ubijaki mechaniczne itp.



Zagęszczanie walcami na podbudowach o przekroju daszkowym powinno rozpocząć się od krawędzi i przesuwać się pasami podłużnymi w stronę osi jezdni. Zagęszczanie na podbudowach o jednostronnym spadku poprzecznym powinno rozpocząć się od dolnej krawędzi i przesuwać się pasami podłużnymi w stronę górnej krawędzi podbudowy.

- 5.8.2. Zagęszczenie powinno być równomierne na całej szerokości warstwy. Zaleca się, aby grubość zagęszczanej warstwy nie przekraczała przy walcach statycznych gładkich 15 cm, a przy walcach ogumionych lub wibracyjnych 20 cm.
- 5.8.3. Zagęszczenie podbudowy należy wykonywać warstwami przy zachowaniu wilgotności optymalnej. W ostatniej fazie zagęszczania należy sprawdzić profil szablonem. Zagęszczenie podbudowy powinno być równomierne na całej szerokości.
- 5.8.4. Wskaźnik zagęszczenia nie powinien być mniejszy od 1,03 (KR 3 -KR 7) oraz 1,00 dla pozostałych dróg. Zagęszczenie kontroluje się płytą VSS przez sprawdzenie modułu odkształcenia. Zagęszczenie podbudowy stabilizowanej mechanicznie należy uznać za prawidłowe, gdy stosunek wtórnego modułu E2 do pierwotnego modułu odkształcenia E1 jest nie większy od 2,2 dla każdej warstwy konstrukcyjnej podbudowy. Wskaźnik zagęszczenia podbudowy powinien odpowiadać przyjętemu poziomowi wskaźnika nośności podbudowy wg tablicy 6.8.

#### 5.9. Utrzymanie wykonanej warstwy

- 5.9.1. Warstwa po wykonaniu, a przed ułożeniem następnej warstwy powinna być utrzymywana w dobrym stanie. Jeżeli Wykonawca będzie wykorzystywał, gotową warstwę do ruchu budowlanego, to jest obowiązany naprawić wszelkie jej uszkodzenia spowodowane przez ten ruch.

#### 5.10. Roboty wykończeniowe

- 5.10.1. Roboty wykończeniowe, zgodne z dokumentacją projektową, STWiORB lub wskazaniami Inżyniera/Inspektora Nadzoru/Zamawiającego dotyczą prac związanych z dostosowaniem wykonanych robót do istniejących warunków terenowych, takie jak:
- odtworzenie przeszkód czasowo usuniętych,
  - uzupełnienie zniszczonych w czasie robót istniejących elementów drogowych lub terenowych,
  - roboty porządkujące otoczenie terenu robót,
  - usunięcie oznakowania drogi wprowadzonego na okres robót.

### 6. KONTROLA JAKOŚCI ROBÓT

#### 6.1. Ogólne wymagania dotyczące kontroli jakości robót

- 6.1.1. Ogólne wymagania dotyczące kontroli jakości robót podano w STWiORB D-M 00.00.00, Wymagania ogólne" punkt 6.

#### 6.1.2. Badania i pomiary dzielą się na:

- a) badania i pomiary Wykonawcy (w ramach własnego nadzoru),
- b) badania i pomiary kontrolne, wykonywane na zlecenie Inżyniera/Inspektora Nadzoru/Zamawiającego przez Laboratorium Zamawiającego.

Badania i pomiary kontrolne dzielą się na podstawowe, dodatkowe i arbitrażowe.

W uzasadnionych przypadkach w ramach badań i pomiarów kontrolnych dopuszcza się wykonanie badań i pomiarów kontrolnych dodatkowych i/lub badań i pomiarów arbitrażowych.

Badania obejmują:

- pobranie próbek,
- zapakowanie próbek do wysyłki,
- transport próbek z miejsca pobrania do placówki wykonującej badania,
- przeprowadzenie badania,
- sprawozdanie z badań.

Pomiary obejmują terenową weryfikację cech warstwy.

## 6.2. Badania i pomiary Wykonawcy

Wykonawca jest zobowiązany do przeprowadzania na bieżąco badań i pomiarów w celu sprawdzania czy jakość wykonanych Robót jest zgodna z postawionymi wymaganiami.

Badania i pomiary powinny być wykonywane z niezbędną starannością, zgodnie z obowiązującymi przepisami i w wymaganym zakresie. Badania i pomiary Wykonawca powinien wykonywać z częstotliwością gwarantującą zachowanie wymagań dotyczących jakości robót, lecz nie rzadziej niż wskazano to w STWiORB. Wyniki badań będą dokumentowane i archiwizowane przez Wykonawcę. Wyniki badań Wykonawca jest zobowiązany przekazywać Inżynierowi/Inspektorowi Nadzoru/Zamawiającemu.

## 6.3. Badania i pomiary kontrolne

Badania i pomiary kontrolne są zlecane przez Inżyniera/Inspektora Nadzoru, a których celem jest sprawdzenie, czy jakość zastosowanych materiałów i wyrobów budowlanych oraz gotowej warstwy spełniają wymagania określone w kontrakcie.

Pobieraniem próbek, wykonaniem badań i pomiarów na miejscu budowy zajmuje się Laboratorium Zamawiającego/Inżynier/Inspektor Nadzoru przy udziale lub po poinformowaniu przedstawicieli Wykonawcy. Zamawiający decyduje o wyborze Laboratorium Zamawiającego.

## 6.4. Badania i pomiary kontrolne dodatkowe

W wypadku uznania, że jeden z wyników badań lub pomiarów kontrolnych nie jest reprezentatywny dla ocenianego odcinka budowy, strony kontraktu mogą wystąpić o przeprowadzenia badań lub pomiarów kontrolnych dodatkowych. Badania kontrolne dodatkowe są wykonywane przez Laboratorium Zamawiającego.

Inżynier/Inspektor Nadzoru decydują o miejscach pobierania próbek i wyznaczeniu odcinków częściowych ocenianego odcinka budowy tzn. dziennej działki roboczej.

## 6.5. Badania i pomiary arbitrażowe

Badania i pomiary arbitrażowe są powtórzeniem badań lub pomiarów kontrolnych i/lub kontrolnych dodatkowych, co do których istnieją uzasadnione wątpliwości ze strony Inżyniera/Inspektora Nadzoru, Zamawiającego lub Wykonawcy (np. na podstawie własnych badań).

Badania i pomiary arbitrażowe wykonuje się na wniosek strony kontraktu. Badania i pomiary arbitrażowe wykonuje bezstronne, akredytowane laboratorium (w tym inne laboratorium GDDKiA), które nie wykonywało badań lub pomiarów kontrolnych, przy udziale lub po poinformowaniu przedstawicieli stron.

W przypadku wniosku Wykonawcy zgodę na przeprowadzenie badań i pomiarów arbitrażowych wyraża Inżynier/Inspektor Nadzoru po wcześniejszej analizie zasadności wniosku. Zamawiający akceptuje laboratorium, które przeprowadzi badania lub pomiary arbitrażowe.

## 6.6. Przed przystąpieniem do robót Wykonawca powinien:

- przedstawić Inżynierowi/Inspektorowi Nadzoru/Zamawiającemu do akceptacji źródła poboru mieszanki oraz wszystkich dodatkowych materiałów, dołączając wszystkie dokumenty potwierdzające jakość materiałów składowych.
- uzyskać wymagane dokumenty, dopuszczające wyroby budowlane do obrotu i powszechnego stosowania (stwierdzenie o oznakowaniu materiału znakiem CE lub znakiem budowlanym B, certyfikat zgodności, deklarację właściwości użytkowych, aprobatę techniczną, ew. badania materiałów wykonane przez dostawców itp.),
- opracować receptę laboratoryjną dla mieszanki kruszywa oraz przedstawić Inżynierowi/ Inspektorowi Nadzoru/ Zamawiającemu wraz z wynikami badań do zatwierdzenia;
- wykonać własne badania właściwości materiałów przeznaczonych do wykonania robót, określone przez Inżyniera/ Inspektora Nadzoru /Zamawiającego. Badania te powinny obejmować wszystkie właściwości kruszywa określone w pkt. 2.

6.6.1. Wszystkie dokumenty oraz wyniki badań Wykonawca przedstawia Inżynierowi/ Inspektorowi Nadzoru/Zamawiającemu do akceptacji.

6.6.2. Ważność wykonanych przez producenta mieszanki niezwiązanej pełnych badań materiałów wsadowych, w trakcie złożenia do akceptacji razem z receptą nie może przekroczyć pół roku od dnia wykonania tych badań. Badania materiałów wsadowych w ramach badań własnych Wykonawcy należy powtarzać jeden raz na rok.

**6.7. Badania i pomiary w czasie realizacji robót**

6.7.1. Wykonawca powinien wykonywać badania i pomiary z częstotliwością gwarantującą zachowanie wymagań dotyczących jakości robót, lecz nie rzadziej niż wskazano to w tablicy 6.7

Lp.	Wyszczególnienie badań	Częstotliwość badań	
		Minimalna liczba badań na dziennej działce roboczej	Maksymalna powierzchnia podbudowy przypadająca na jedno badanie (m <sup>2</sup> ) <sup>1)</sup>
1	Uziarnienie mieszanki	1	3000
2	Zawartość wody w mieszance		
3	Zagęszczenie i nośność podbudowy	2	6000
4	Badanie właściwości innych niż uziarnienie mieszanki	przy zatwierdzeniu materiału i przy każdej istotnej zmianie jego właściwości, zmianie złoża, zmianie producenta oraz w razie wątpliwości co do jakości wbudowywanej mieszanki.	

**6.7.2. Uziarnienie mieszanki**

Kontrola uziarnienia rozłożonego kruszywa powinna być przeprowadzana minimum 1 raz na każdej dziennej działce roboczej za pomocą analizy sitowej. Próbkę należy pobierać losowo z rozłożonej warstwy, przed jej zagęszczeniem. Uziarnienie mieszanki powinno mieścić się pomiędzy odpowiednimi krzywymi granicznymi wg WT-4 2010 dla zaprojektowanego uziarnienia mieszanki kruszyw.

**6.7.3. Zawartość wody w mieszance**

Zawartość wody w mieszance kruszyw w czasie wbudowania i zagęszczania badana według PN-EN 13286-2 powinna odpowiadać wymaganej w granicach określonych w WT-4 2010.

**6.7.4. Zagęszczenie i nośność podbudowy**

6.7.4.1. Kontrolę zagęszczenia i nośności podbudowy należy oprzeć na metodzie obciążeń płytowych za pomocą płyty VSS o średnicy 30 cm.

6.7.4.2. Nośność podbudowy należy uznać za prawidłową, gdy wtórny moduł odkształcenia E2 oznaczony za pomocą płyty VSS jest nie mniejszy niż wymagana wartość, określona w KTKNPIP 2014 lub KTKNS 2014, odpowiednia dla danej podbudowy i określona w Dokumentacji Projektowej.

**Tablica 6.8** Wymagania dla nośności podbudowy

Badanie	drogi o ruchu KR5 ÷ KR7
Wskaźnik zagęszczenia $I_s$ dla podbudowy zasadniczej i pomocniczej	$\geq 1,03$
Wskaźnik odkształcenia $I_o$ dla podbudowy pomocniczej i zasadniczej	$\leq 2,20$
Wtórny moduł odkształcenia E2 dla podbudowy zasadniczej	$\geq 180$ MPa

6.7.4.3. Zagęszczenie podbudowy należy uznać za prawidłowe, gdy wskaźnik odkształcenia  $I_o$ , określony stosunkiem wtórnego modułu E2 do pierwotnego modułu E1, jest nie większy niż 2,2.

6.7.4.4. Zagęszczenie warstwy podbudowy możemy sprawdzić:

- I. Metodą obciążeń płytowych wg załącznika B do normy PN-S-02205. Moduły odkształcenia należy wyznaczyć dla przyrostu obciążenia od 0,25 MPa do 0,35 MPa przy zastosowaniu płyty VSS o średnicy 300 mm. Końcowe obciążenie powinno wynosić 0,45 MPa.

Obliczenie wyników wg wzoru:

$$E = \frac{3\Delta p}{4\Delta s} \cdot D$$

w którym:

E – moduł odkształcenia (MPa)

$\Delta p$  – różnica nacisków (MPa)

$\Delta s$  – przyrost osładań odpowiadający tej różnicy nacisków (mm)

D – średnica płyty (mm)

6.7.4.5. Bieżące badania kontrolne nośności warstwy podbudowy Wykonawca może przeprowadzać metodami alternatywnymi, np. lekką płytą do obciążeń dynamicznych. Metodą referencyjną jest metoda obciążeń płytowych wg załącznika B do normy PN-S-02205.

6.7.4.6. Alternatywnie dopuszcza się kontrolę i ocenę nośności na powierzchni warstwy materiału na podstawie oznaczenia wartości modułu dynamicznego  $E_{vd}$  z zastosowaniem lekkiej płyty dynamicznej LPD. Dopuszczenie tej metody wymaga potwierdzenia na odcinku próbnym i akceptacji przez Inżyniera/ Inspektora Nadzoru /Zamawiającego korelacji wartości wtórnego modułu odkształcenia  $E_2$ , stanowiących kryterium akceptacji nośności, z wartościami modułu dynamicznego  $E_{vd}$  w odniesieniu do gruntów i materiałów stosowanych w konkretnym przypadku i określonych z zastosowaniem wybranego typu (konstrukcji) LPD. W przypadku stosowania płyt LPD o różnych konstrukcjach korelację należy ustalić dla każdego typu urządzenia. Metodą referencyjną jest metoda obciążeń płytowych wg załącznika B do normy PN-S-02205.

6.7.4.7. W przypadku stosowania płyty LPD należy uwzględnić właściwe dla tej metody ograniczenia w zakresie jej stosowalności. Metody tej nie należy jednak wykorzystywać do badań odbiorowych warstwy.

6.7.4.8. Wykonawca zobowiązany jest zapewniać laboratorium Inżyniera/ Inspektora Nadzoru /Zamawiającego na swój koszt pojazdy ciężarowe stanowiące przeciwwagę do oznaczania modułu odkształcenia i badania nośności przez obciążenie płytą statyczną (badanie aparatem VSS) w miejscu i terminie wyznaczonym przez Inżyniera/ Inspektora Nadzoru /Zamawiającego.

#### 6.7.5. Właściwości kruszywa

Właściwości mieszanki kruszywa inne niż uziarnienie powinny być badane okresowe na polecenie Inżyniera/ Inspektora Nadzoru /Zamawiającego oraz w razie wątpliwości co do jakości mieszanki. Próbkę do badań powinny być pobierane losowo w obecności Inżyniera/ Inspektora Nadzoru /Zamawiającego.

#### 6.8. Wymagania dotyczące cech geometrycznych podbudowy

Tablica 6.8 Częstotliwość oraz zakres pomiarów wykonanej podbudowy pomocniczej i zasadniczej

Lp.	Wyszczególnienie badań i pomiarów	Minimalna częstotliwość pomiarów
1	Szerokość	10 razy na 1 km
2	Równość podłużna	w sposób ciągły na każdym pasie ruchu łąką długości 4m lub metodą równoważną (planografem)
3	Równość poprzeczna	10 razy na 1 km łąką długości 2m
4	Spadki poprzeczne <sup>*)</sup>	10 razy na 1 km
5	Rzędne wysokościowe <sup>**)</sup>	dla każdej jezdni co 20m na odcinkach prostych i co 10m na łukach; w osi jezdni i na jej krawędziach
6	Ukształtowanie osi w planie <sup>*)</sup>	10 razy na 1 km
7	Grubość	10 razy na 1 km

\*) Dodatkowe pomiary spadków poprzecznych i ukształtowania osi w planie należy wykonać w punktach głównych łuków poziomych.

\*\*\*) Przed przystąpieniem do robót Wykonawca przedstawi Inżynierowi/Inspektorowi Nadzoru/ Zamawiającemu do akceptacji propozycję miejsc pomiarowych.

## 6.9. Dopuszczalne tolerancje dotyczące cech geometrycznych

**Tablica 6.9.** Dopuszczalne tolerancje dla wymaganych cech geometrycznych podbudowy zasadniczej i pomocniczej

Lp	Cecha mierzona	Tolerancja
1	Szerokość warstwy	Tolerancja dla pojedynczego wyniku +10 cm, -5 cm od szerokości projektowanej. Dla wartości średniej elementu podlegającego odbiorowi od 0,0 do +10,0 cm.
2	Równość podłużna	Zgodnie z zał. nr 1 do rozporządzenia Ministra Infrastruktury z dnia 1 sierpnia 2019 r. (Dz. U. poz. 1643) - podbudowa zasadnicza ±15mm – podbudowa pomocnicza
3	Równość poprzeczna	Zgodnie z zał. nr 1 do rozporządzenia Ministra Infrastruktury z dnia 1 sierpnia 2019 r. (Dz. U. poz. 1643) - podbudowa zasadnicza ±15mm – podbudowa pomocnicza
4	Spadki poprzeczne	±0,5% - podbudowa pomocnicza/zasadnicza
5	Rzędne wysokościowe	-2 cm / +1 cm – podbudowa pomocnicza -1 cm / +0 cm – podbudowa zasadnicza
6	Ukształtowanie osi w planie	±5cm - podbudowa pomocnicza/zasadnicza
7	Grubość warstwy	±10% - podbudowa pomocnicza/zasadnicza

## 7. OBMIAR ROBÓT

### 7.1 Ogólne zasady obmiaru robót

Ogólne zasady obmiaru robót podano w STWiORB D-M 00.00.00 "Wymagania Ogólne" punkt 7.

### 7.2 Jednostka obmiarowa

Jednostką obmiarową jest m<sup>2</sup> (metr kwadratowy) wykonanej warstwy.

## 8. ODBIÓR ROBÓT

### 8.1. Ogólne zasady odbioru robót

Ogólne zasady odbioru robót podano w STWiORB D-M 00.00.00 „Wymagania Ogólne” punkt 8.

Roboty uznaje się za wykonane zgodnie z Dokumentacją Projektową, STWiORB i wymaganiami Inżyniera/Inspektora Nadzoru /Zamawiającego, jeżeli wszystkie pomiary i badania z zachowaniem tolerancji wg punktu 6 dały wyniki pozytywne.

Do odbioru ostatecznego uwzględniane są wyniki badań i pomiarów kontrolnych, badań i pomiarów kontrolnych dodatkowych oraz badań i pomiarów arbitrażowych do wyznaczonych odcinków częściowych.

### 8.2. Zasady postępowania z wadliwie wykonanymi robotami

Jeżeli wystąpią wyniki negatywne dla materiałów i robót (nie spełniające wymagań określonych w STWiORB i opracowanych na ich podstawie STWiORB), to Inżynier/Inspektor Nadzoru/Zamawiający wydaje Wykonawcy polecenie przedstawienia programu naprawczego, chyba że na wniosek jednej ze stron kontraktu zostaną wykonane badania lub pomiary arbitrażowe (zgodnie z pkt. 6.5 niniejszego STWiORB), a ich wyniki będą pozytywne. Wykonawca w programie tym jest zobowiązany dokonać oceny wpływu na trwałość, przedstawić sposób naprawienia wady lub wnioskować o zredukowanie ceny kontraktowej naliczenie potrąceń.

Na zastosowanie programu naprawczego wyraża zgodę Inżynier/Inspektor Nadzoru/Zamawiający.

W przypadku braku zgody Inżyniera/Inspektora Nadzoru/Zamawiającego na zastosowanie programu naprawczego wszystkie materiały i roboty nie spełniające wymagań podanych w odpowiednich punktach STWiORB zostaną odrzucone. Wykonawca wymieni materiały na właściwe i wykona prawidłowo roboty na własny koszt.

Jeżeli wymiana materiałów niespełniających wymagań lub wadliwie wykonane roboty spowodują szkodę w innych, prawidłowo wykonanych robotach, to również te roboty powinny być ponownie wykonane przez Wykonawcę na jego koszt.

## 9. PODSTAWA PŁATNOŚCI

### 9.1. Ogólne ustalenia dotyczące podstawy płatności

9.1.1. Ogólne ustalenia dotyczące podstawy płatności podano w STWiORB D-M 00.00.00 „Wymagania Ogólne” w punkcie 9.

### 9.2. Cena jednostki obmiarowej (1 m<sup>2</sup>) obejmuje:

- prace pomiarowe i roboty przygotowawcze, oznakowanie robót,

- dostarczenie materiałów i sprzętu,
- przygotowanie mieszanki z kruszywa, zgodnie z receptą,
- dostarczenie mieszanki na miejsce wbudowania, rozłożenie mieszanki,
- zagęszczenie mieszanki,
- utrzymanie warstwy w czasie robót,
- przeprowadzenie wymaganych pomiarów i badań, uporządkowanie terenu robót i jego otoczenia,
- roboty wykończeniowe, odwiezienie sprzętu,
- zawiera wszelkie inne czynności związane z prawidłowym wykonaniem warstwy zgodnie z wymaganiami niniejszych STWiORB.

Wszystkie roboty powinny być wykonane według wymagań dokumentacji projektowej, STWiORB, specyfikacji technicznej i postanowień Inżyniera/ Inspektora Nadzoru /Zamawiającego.

### 9.3. Sposób rozliczenia robót tymczasowych i prac towarzyszących

Cena wykonania robót określonych niniejszymi STWiORB obejmuje:

- roboty tymczasowe, które są potrzebne do wykonania robót podstawowych, ale nie są przekazywane Inżynierowi/Zamawiającemu i są usuwane po wykonaniu robót podstawowych,
- prace towarzyszące, które są niezbędne do wykonania robót podstawowych, niezaliczane do robót tymczasowych, jak geodezyjne wytyczenie robót itd.

## 10. PRZEPISY ZWIĄZANE

1. PN-EN 13242Kruszywa do niezwiązanych i hydraulicznie związanych materiałów stosowanych w obiektach drogowych i budownictwie drogowym
2. PN-EN 13285Mieszanki niezwiązane. Wymagania.
3. PN-EN 1008 Woda zarobowa do betonu. Specyfikacja pobierania próbek, badanie i ocena przydatności wody zarobowej do betonu, w tym wody odzyskanej z procesów produkcji betonu
4. PN-EN 933-1Badanie geometrycznych właściwości kruszyw. Część 1: Oznaczenie składu ziarnowego – Metoda przesiewowa.
5. PN-EN 933-3Badanie geometrycznych właściwości kruszyw. Część 2: Oznaczenie kształtu ziaren za pomocą wskaźnika płaskości.
6. PN-EN 933-4Badanie geometrycznych właściwości kruszyw. Część 4: Oznaczenie kształtu ziaren- Wskaźnik kształtu.
7. PN-EN 933-5Badanie geometrycznych właściwości kruszyw. Część 5: Oznaczenie procentowej zawartości ziarn o powierzchniach powstałych w wyniku przekruszenia lub łamania kruszyw grubych.
8. PN-EN 933-8Badanie geometrycznych właściwości kruszyw. Część 8: Ocena zawartości drobnych cząstek - Badania wskaźnika piaskowego.
9. PN-EN 933-9Badanie geometrycznych właściwości kruszyw. Część 9: Ocena zawartości drobnych cząstek- Badania błękitem metylenowym.
10. PN-EN 1097-2 Badania mechanicznych i fizycznych właściwości kruszyw. Część 2: Metody oznaczania odporności na rozdrobnienie.
11. PN-EN 1097-6 Badania mechanicznych i fizycznych właściwości kruszyw- Część 6: Oznaczanie gęstości ziarn i nasiąkliwości.
12. PN-EN 1367-1 Badanie właściwości cieplnych i odporności kruszyw na działanie czynników atmosferycznych – Część 1: Oznaczenie mrozoodporności.
13. PN-EN 1367-3 Badanie właściwości cieplnych i odporności kruszyw na działanie czynników atmosferycznych – Część 3: Badanie bazaltowej zgorzeli słonecznej metoda gotowania.
14. PN-EN 13286-1 Mieszanki mineralne niezwiązane i związane spoiwem hydraulicznym-Część 1: Metody badań dla ustalonej laboratoryjnie referencyjnej gęstości wilgotności - Wprowadzenie i wymagania ogólne.

15. PN-EN 13286-2 Mieszanki mineralne niezwiązane i związane spoiwem hydraulicznym-Część 1: Metody badań dla ustalonej laboratoryjnie referencyjnej gęstości wilgotności-Zagęszczanie aparatem Proctora.
16. PN-EN 13286-47 Mieszanki mineralne niezwiązane i związane spoiwem hydraulicznym - Część 47: Metody badań dla określenia nośności, kalifornijski wskaźnik nośności CBR, natychmiastowy wskaźnik nośności i pęcznienia liniowego.
17. BN-77/8931-12 Drogi samochodowe. Oznaczenie wskaźnika zagęszczenia gruntu.
18. BN-8931-04 Drogi samochodowe. Pomiar równości nawierzchni planografem i łątą.

#### 10.1. Inne dokumenty

19. „Instrukcja Badań Podłoża Gruntowego Budowli Drogowych i Mostowych – Część 2. Załącznik” GDDP, Warszawa 1998r.
20. Katalog typowych konstrukcji nawierzchni podatnych i półsztywnych Politechnika Gdańska 2014 r. Rozporządzenie Ministra Transportu i Gospodarki Morskiej w sprawie warunków technicznych, jakim powinny odpowiadać drogi publiczne i ich usytuowanie. Dz. U. Nr 43 z dnia 14 maja 1999 r z późniejszymi zmianami.
21. WT-4 2010. Mieszanki niezwiązane do dróg krajowych. Wymagania techniczne. Załącznik Nr 3 do Zarządzenia nr 102 Generalnego Dyrektora Dróg Krajowych i Autostrad z dnia 19 listopada 2010r.
22. Załącznik B3 do KPRNPP-2013 Procedura wykonania badania modułu odkształcenia warstw konstrukcyjnych podatnych i podłoża przez obciążenie płytą VSS.
23. „Instrukcja Badań Podłoża Gruntowego Budowli Drogowych i Mostowych – Część 2. Załącznik” GDDP, Warszawa 1998r.
24. Projekt RID I/6 Wykorzystanie materiałów pochodzących z recyklingu Zadanie 6 Załącznik 9.6 „Wytyczne wykorzystania materiałów pochodzących z recyklingu nawierzchni betonowych”, Warszawa 2019 r.





## D-04.05.01 ULEPSZONE PODŁOŻE ZWIĄZANE SPOIWEM HYDRAULICZNYM

### 1. WSTĘP

#### 1.1. Przedmiot STWiORB

Przedmiotem niniejszej Specyfikacji Technicznej Wykonania i Odbioru Robót Budowlanych (STWiORB) są wymagania dotyczące wykonania i odbioru robót związanych z wykonaniem ulepszenia gruntu podłoża poprzez stabilizację spoiwem hydraulicznym w ramach realizacji zadania:

„PRZEBUDOWA DROGI GMINNEJ POPRZEZ BUDOWĘ CHODNIKA  
NA DZIAŁCE EWIDENCYJNEJ NR 179 i 193/4 W M. ZGODA  
od km 0+746 do km 1+253

#### 1.2. Zakres stosowania STWiORB

Szczegółowe Specyfikacje Techniczne Wykonania i Odbioru Robót Budowlanych (STWiORB) stanowią część Dokumentów Przetargowych i Kontraktowych i należy je stosować w zleceniu i wykonaniu Robót opisanych w podpunkcie 1.1. STWiORB D-M-00.00.00 "Wymagania ogólne".

#### 1.3. Zakres robót objętych STWiORB

Ustalenia zawarte w niniejszej specyfikacji dotyczą zasad prowadzenia robót związanych z wykonaniem ulepszenia gruntów spoistych podłoża poprzez stabilizację spoiwem hydraulicznym o wytrzymałości, głębokości i lokalizacji określonej w dokumentacji projektowej.

#### 1.4. Określenie podstawowe

- 1.4.1. Grunt stabilizowany spoiwem hydraulicznym – zagęszczona mieszanka: gruntu, spoiwa hydraulicznego i wody dobranych w optymalnych ilościach, a w razie potrzeby dodatkowych składników, która wiąże i twardnieje w wyniku reakcji hydraulicznej.
- 1.4.2. Grunt stabilizowany cementem – grunt stabilizowany hydraulicznie, w którym rolę spoiwa pełni cement.
- 1.4.3. Grunt stabilizowany hydraulicznym spoiwem drogowym – grunt stabilizowany hydraulicznie, w którym rolę spoiwa pełni hydrauliczne spoiwo drogowe.
- 1.4.4. Grunt stabilizowany granulowanym żużlem wielkopieczowym – grunt stabilizowany hydraulicznie, w którym rolę spoiwa pełni granulowany żużel wielkopieczowy.
- 1.4.5. Grunt stabilizowany popiołami lotnymi – grunt stabilizowany hydraulicznie, w którym podstawowym składnikiem spoiwa jest popiół lotny, krzemionkowy lub wapienny popiół lotny.
- 1.4.6. Grunt stabilizowany wapnem – zagęszczona mieszanka: gruntu, wapna i wody dobranych w optymalnych ilościach, charakteryzującą się poprawą natychmiastową właściwości użytkowych przez np. osuszenie wilgotnych gruntów i/lub zwiększenie nośności i/lub zmniejszenie plastyczności.
- 1.4.7. Warstwa ulepszonego podłoża z gruntu stabilizowanego spoiwem hydraulicznym lub wapnem – warstwa wykonana z gruntu rodzimego w wykopie lub gruntu w nasypie stabilizowana spoiwami hydraulicznymi lub wapnem.

Lokalizację warstwy ulepszonego podłoża w korpusie drogowym pokazano na schematach:

- a) wykop:

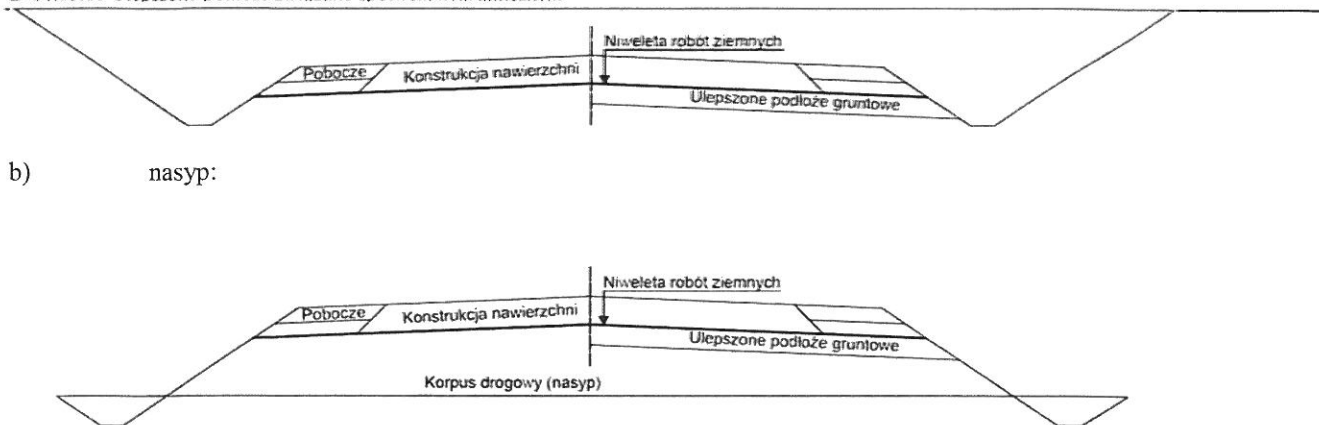

b) nasyp:

Pozostałe określenia podstawowo stosowane w niniejszych STWiORB zostały podane w STWiORB D-02.00.01 „Roboty ziemne. Wymagania ogólne” oraz odpowiednich Polskich Normach.

### 1.5. Ogólne wymagania dotyczące robót

Ogólne wymagania dotyczące robót podano w STWiORB D-00.00.00 "Wymagania ogólne" pkt 1.5.

## 2. MATERIAŁY

### 2.1. Ogólne wymagania dotyczące materiałów

Ogólne wymagania dotyczące materiałów, ich pozyskiwania i składowania podano w D-M-00.00.00 „Wymagania ogólne”. Poszczególne rodzaje materiałów powinny pochodzić ze źródeł zatwierdzonych przez Inżyniera/Inspektora Nadzoru.

Dodatkowo wymaga się: wraz z deklaracją właściwości użytkowych spoiwa hydraulicznego lub wapna, powinna być dostarczona karta charakterystyki o substancjach zawartych w wyrobie budowlanym, o których mowa odpowiednio w art. 31 lub art. 33 rozporządzenia (WE) nr 1907/2006 Parlamentu Europejskiego i Rady z dnia 18 grudnia 2006 r. w sprawie rejestracji, oceny, udzielania zezwoleń i stosowanych ograniczeń w zakresie chemikaliów (REACH) i utworzenia Europejskiej Agencji Chemikaliów.

Oznakowanie wyrobu budowlanego, stanowiącego mieszaninę niebezpieczną według rozporządzenia REACH, powinno być zgodne z wymaganiami Ministra Zdrowia z dnia 20 kwietnia 2012 r. w sprawie oznakowania opakowań substancji niebezpiecznych i mieszanin niebezpiecznych oraz niektórych mieszanin (tekst jednolity: Dz. U. z 2015 r. poz.450) i rozporządzenia Parlamentu Europejskiego i Rady (WE) nr 1272/2008 z dnia 16 grudnia 2008r. w sprawie klasyfikacji, oznakowania i pakowania substancji i mieszanin, zmieniającego i uchylającego dyrektywy 67/548/EWG i 1999/45/WE oraz zmieniającego rozporządzenie (WE) nr 1907/2006.

### 2.2. Rodzaje materiałów wchodzących w skład gruntu stabilizowanego spoiwem hydraulicznym lub wapnem

#### 2.2.1. Grunty

##### 2.2.1.1. Grunty do stabilizacji wapnem

Do stabilizacji wapnem nadają się grunty spoiste zawierające minerały ilaste, które wchodzą w reakcję z dodanym wapnem. Grunty do stabilizacji wapnem powinny spełniać wymagania podane w Tabeli 1. Grunty nie powinny zawierać siarczanów ani innych substancji, które mogłyby spowodować pęcznienie, co po dodaniu wapna mogłoby spowodować pęcznienie mieszanki w stopniu przekraczającym wartość dopuszczalną podane w pkt. 5.4 niniejszych STWiORB. Przydatność gruntów do stabilizacji wapnem należy ocenić na podstawie wyników badań laboratoryjnych.

Tabela 1. Wymagania wobec gruntów przeznaczonych do stabilizacji wapnem

Lp.	Właściwości gruntu	Wymagania	Metoda badania
1	Wskaźnik plastyczności, % (m/m), nie mniej niż	7	PN-B-04481
2	Zawartość ziaren większych od # 40 mm, % (m/m), nie więcej niż	15	PN-B-04481
3	Zawartość części organicznych, % (m/m), nie więcej niż	10	PN-B-04481
4	Wskaźnik piaskowy, nie więcej niż	30	BN-8931-01

### 2.2.1.2. Grunty do stabilizacji cementem

Do wykonania stabilizacji cementem nadają się grunty spełniające wymagania podane w Tabeli 2. Przydatność gruntów do stabilizacji cementem należy ocenić na podstawie wyników badań laboratoryjnych.

Tabela 2. Wymagania wobec gruntów przeznaczonych do stabilizacji cementem

Lp.	Właściwości gruntu	Wymagania	Metoda badania
1	Uziarnienie ziaren przechodzących przez sito # 40 mm, % (m/m), nie mniej niż:	100	PN-B-04481
	ziaren przechodzących przez sito # 20 mm, % (m/m), powyżej	85	
	ziaren przechodzących przez sito # 4 mm, % (m/m), powyżej	50	
	cząstek mniejszych od 0,002 mm, % (m/m), poniżej	20	
2	Granica płynności, % (m/m), nie więcej niż:	40	PN-B-04481
3	Wskaźnik plastyczności, % (m/m), nie więcej niż:	15	PN-B-04481
4	Odczyn pH	od 5 do 8	PN-B-04481
5	Zawartość części organicznych, % (m/m), nie więcej niż:	2	PN-B-04481
6	Zawartość siarczanów, w przeliczeniu na SO <sub>3</sub> , % (m/m), nie więcej niż:	1	PN-B-06714-28

Grunty niespełniające wymagań określonych w Tabeli 2 mogą być poddane stabilizacji po uprzednim ulepszeniu chlorkiem wapniowym, wapnem, popiołami lotnymi. Grunty o granicy płynności od 40 do 60 % i wskaźniku plastyczności od 15 do 30 % mogą być stabilizowane cementem pod warunkiem użycia specjalnych maszyn lub wstępnego ulepszenia wapnem.

Do stabilizacji cementem zaleca się użycie gruntów o:

- wskaźniku piaskowym od 20 do 50,
- zawartości ziaren pozostających na sicie # 2 mm – co najmniej 30 %,
- zawartość ziaren przechodzących przez sito 0,075 mm – nie więcej niż 15 %.

Decydującym sprawdzianem przydatności gruntu do stabilizacji są wyniki wytrzymałości na ściskanie próbek gruntu stabilizowanego cementem. Grunt można uznać za przydatny do stabilizacji cementem wtedy, gdy wyniki wytrzymałości na ściskanie próbek gruntu stabilizowanego są zgodne z wymaganiami podanymi w pkt 5.4 niniejszych STWiORB.

### 2.2.1.3. Grunty do stabilizacji popiołami lotnymi

Do wykonania stabilizacji popiołami lotnymi nadają się grunty mało i średniospoiste spełniające wymagania podane w Tabeli 3. Przydatność gruntów do stabilizacji popiołami lotnymi należy ocenić na podstawie wyników badań laboratoryjnych.

Tabela 3. Wymagania wobec gruntów przeznaczonych do stabilizacji popiołami lotnymi

Lp.	Właściwości gruntu	Wymagania	Metoda badania
1	Uziarnienie: ziaren przechodzących przez sito # 40 mm, % (m/m)	100	PN-B-04481
	ziaren przechodzących przez sito # 20 mm, % (m/m), nie mniej niż	85	
	ziaren przechodzących przez sito # 4 mm, % (m/m), nie mniej niż	50	
	cząstek mniejszych od 0,002 mm, % (m/m), nie więcej niż	20	
2	Granica płynności, % (m/m), nie więcej niż	40	PN-B-04481
3	Wskaźnik plastyczności, % (m/m)	od 3 do 20	PN-B-04481
4	Zawartość części organicznych, % (m/m), nie więcej niż	5	PN-B-04481
5	Zawartość siarczanów, w przeliczeniu na SO <sub>3</sub> , % (m/m), nie więcej niż	1	PN-B-06714-28

Grunty o wskaźniku plastyczności mniejszym od 3 można doziarnić gruntem spoistym lub stosować dodatki ulepszające: cement, chlorek wapniowy lub wodorotlenek sodu.

Decydującym sprawdzianem przydatności gruntu do stabilizacji są wyniki wytrzymałości na ściskanie próbek gruntu stabilizowanego popiołami lotnymi. Grunt można uznać za przydatny do stabilizacji popiołami lotnymi wtedy, gdy wyniki

wytrzymałości na ściskanie próbek gruntu stabilizowanego są zgodne z wymaganiami podanymi w pkt 5.4 niniejszych STWiORB.

#### 2.2.1.4. Grunty do stabilizacji granulowanym żużlem wielkopieczowym

Do stabilizacji granulowanym żużlem wielkopieczowym nadają się grunty o właściwościach podanych w Tabeli 4 i o krzywej uziarnienia leżącej w obszarze określonym na Rysunku 1.

Przydatność gruntów do stabilizacji wielkopieczowym żużlem granulowanym należy ocenić na podstawie wyników badań laboratoryjnych.

Tabela 4. Wymagania wobec gruntów przeznaczonych do stabilizacji granulowanym żużlem wielkopieczowym

Lp.	Właściwości	Wymagania	Metoda badania
1	Wskaźnik piaskowy, nie mniejszy niż:	35	BN-8931-01
2	Zawartość części organicznych, barwa cieczy nie ciemniejsza niż:	wzorcowa	PN-B-06714-26
3	Zawartość ziaren poniżej 0,075 mm, % (m/m), nie więcej niż:	8	PN-B-06714-15

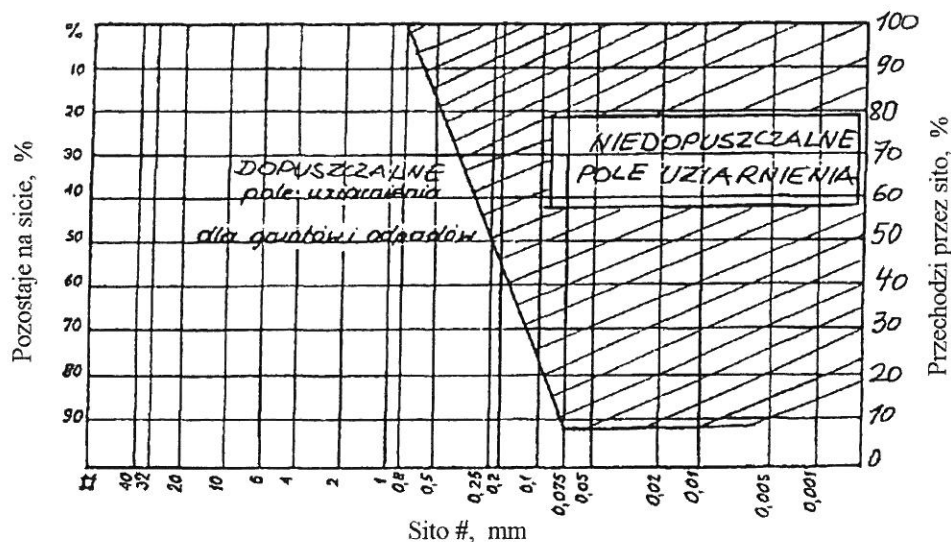

Rysunek 1. Obszar uziarnienia dla gruntów i materiałów odpadowych do stabilizacji granulowanym żużlem wielkopieczowym

#### 2.2.1.5. Grunty do stabilizacji hydraulicznym spoiwem drogowym

Właściwości użytkowe konkretnego hydraulicznego spoiwa drogowego decydują o jego przeznaczeniu do wykonania stabilizacji określonych rodzajów gruntów. Przydatność gruntów do stabilizacji hydraulicznym spoiwem drogowym należy ocenić na podstawie wyników badań laboratoryjnych. Grunt można uznać za przydatny do stabilizacji hydraulicznym spoiwem drogowym wtedy, gdy wyniki wytrzymałości na ściskanie próbek gruntu stabilizowanego są zgodne z wymaganiami podanymi w pkt 5.4 niniejszych STWiORB.

## 2.2.2. Spoiwa hydrauliczne

### 2.2.2.1. Cement do stabilizacji gruntu cementem powinien spełniać wymagania PN-EN 197-1.

### 2.2.2.2. Granulowany żużel wielkopiecowy do stabilizacji gruntu granulowanym żużlem wielkopiecowym powinien spełniać wymagania:

PN-EN 15167-1 w przypadku stosowania granulowanego żużla wielkopiecowego mielonego,

PN-EN 14227-2 Załącznik A w przypadku stosowania granulowanego żużla wielkopiecowego częściowo zmielonego.

### 2.2.2.3. Popiół lotny, krzemionkowy lub wapienny do stabilizacji gruntu popiołem lotnym powinien spełniać wymagania PN-EN 14227-4.

### 2.2.2.4. Hydrauliczne spoiwo drogowe do stabilizacji gruntu hydraulicznym spoiwem drogowym powinno spełniać wymagania:

PN-EN 13282-1 w przypadku stosowania hydraulicznego spoiwa drogowego szybko wiążącego,

PN-EN 13282-2 w przypadku stosowania hydraulicznego spoiwa drogowego normalnie wiążącego.

Hydrauliczne spoiwo drogowe do stabilizacji gruntu, które jako wyrób budowlany jest dopuszczone do stosowania na podstawie europejskiej oceny technicznej lub krajowej oceny technicznej lub aprobaty technicznej, powinno spełniać wymagania podane w dokumencie dopuszczającym.

## 2.2.3. Wapno

Do stabilizacji gruntu wapnem należy stosować wapno wapieniowe 90 oznaczone symbolem CL90 lub wapno wapieniowe 80 oznaczone symbolem CL80 spełniające wymagania PN-EN 459-1, które może być w postaci (jako produkt): wapna palonego lub wapna hydratyzowanego. Wymagania w odniesieniu do właściwości użytkowych wapna palonego, takich jak:

reaktywność, wymagania: R4,R5 – CL90; R3,R4 – CL80, rozkład wielkości ziaren, wymaganie P1 lub P4.

## 2.2.4. Dodatki i aktywatory

Jako dodatki i aktywatory mogą być stosowane materiały, które regulują przebieg reakcji hydraulicznej i/lub poprawiają urabialność mieszanki gruntowo-spoiwowej.

## 2.2.5. Woda

Woda stosowana do stabilizacji gruntu i ewentualnie do pielęgnacji gruntu stabilizowanego powinna odpowiadać wymaganiom PN-EN 1008. Bez badań laboratoryjnych można stosować wodociągową wodę pitną.

## 3. SPRZĘT

### 3.1. Ogólne wymagania dotyczące sprzętu

Ogólne wymagania dotyczące sprzętu podano w D-M 00.00.00 „Wymagania ogólne”.

### 3.2. Sprzęt stosowany do wykonywania robót

Wykonawca przystępujący do wykonania warstwy ulepszonego podłoża stabilizowanego spoiwem hydraulicznym lub wapnem powinien wykazać się możliwością korzystania z następującego sprzętu:

- mieszkarki do wymieszania na miejscu gruntu ze spoiwem hydraulicznym lub wapnem zapewniającej głębokość mieszania minimum 25 cm,

- rozsyrywarki z osłonami przeciwpylnymi i szczeliną o regulowanej szerokości otwarcia, do rozsywania spoiwa hydraulicznego lub wapna,
- równiarki lub spycharki do spulchnienia gruntu,
- przewoźne zbiorniki na wodę, z urządzeniami do równomiernego i kontrolowanego dozowania wody,
- walce ogumione i stalowe wibracyjne lub statyczne,
- płyty wibracyjne lub ubijaki mechaniczne do zagęszczania w miejscach trudnodostępnych.

Sprzęt powinien odpowiadać wymaganiom określonym w dokumentacji projektowej, instrukcjach producentów lub propozycji Wykonawcy i powinien być zaakceptowany przez Inżyniera/Inspektora Nadzoru.

## 4. TRANSPORT

### 4.1. Ogólne wymagania dotyczące transportu

Ogólne wymagania dotyczące transportu podano w D-M-00.00.00 „Wymagania ogólne”.

### 4.2. Transport materiałów

Spoiwo hydrauliczne lub wapna luzem samochodach) w sposób zabezpieczający zgodnie z prawem przewozowym, przewozi się w zbiornikach (wagonach, przed zanieczyszczeniem i zawilgoceniem.

Woda może być dostarczana przewoźnymi zbiornikami - cysternami wody.

## 5. WYKONANIE ROBÓT

### 5.1. Ogólne zasady wykonywania robót

Ogólne zasady wykonania robót podano w D-M-00.00.00 „Wymagania ogólne”.

### 5.2. Zasady wykonywania robót

Sposób wykonania robót powinien być zgodny z dokumentacją projektową. W przypadku braku wystarczających danych można korzystać z ustaleń podanych w niniejszych STWiORB.

Podstawowe czynności przy wykonywaniu robót obejmują:

- roboty przygotowawcze,
- projektowanie gruntu stabilizowanego spoiwem hydraulicznym lub wapnem,
- odcinek próbny,
- wykonanie warstwy ulepszonego podłoża w technologii mieszania na miejscu.

### 5.3. Roboty przygotowawcze

Przed przystąpieniem do robót należy, na podstawie dokumentacji projektowej, STWiORB lub wskazań Inżyniera/Inspektora Nadzoru:

- ustalić lokalizację robót,
- przeprowadzić obliczenia i pomiary niezbędne do szczegółowego wytyczenia robót oraz ustalenia danych wysokościowych,
- usunąć przeszkody utrudniające wykonanie robót, wprowadzić oznakowanie drogi na okres robót,
- zgromadzić materiały i sprzęt potrzebne do rozpoczęcia robót.

### 5.4. Projektowanie gruntu stabilizowanego spoiwem hydraulicznym lub wapnem

Przed przystąpieniem do robót Wykonawca powinien przedłożyć Inżynierowi/Inspektorowi Nadzoru, z odpowiednim wyprzedzeniem czasowym, projekt składu gruntu stabilizowanego spoiwem lub wapnem wraz z wynikami badań laboratoryjnych poszczególnych składników. Inżynier/Inspektor Nadzoru akceptuje lub odrzuca przedłożone dokumenty po ich sprawdzeniu oraz zaopiniowaniu przez Laboratorium Zamawiającego, właściwe terenowo Laboratorium Drogowe.

Projektowanie gruntu stabilizowanego spoiwem polega na ustaleniu niezbędnej zawartości spoiwa hydraulicznego lub wapna pozwalającej uzyskać podane w Tabeli 5 wymagania wobec gruntu stabilizowanego, zgodne z wymaganiami Katalogu Typowych Konstrukcji Nawierzchni Sztywnych 2014 oraz Katalogu Typowych Konstrukcji Nawierzchni Podatnych i Półsztywnych 2014.

Tabela 5. Wymagania wobec gruntu stabilizowanego spoiwem

Lp.	Rodzaj gruntu stabilizowanego spoiwem	Klasa wytrzymałość na ściskanie $R_c$ wg PN-EN 14227-15
1	Grunty stabilizowane cementem	C <sub>0,4/0,5</sub> oraz $\leq 2,0$ MPa
2	Grunty stabilizowane granulowanym żużlem wielkopieczowym	C <sub>0,4/0,5</sub> oraz $\leq 2,0$ MPa
3	Grunty stabilizowane hydraulicznym spoiwem drogowym	C <sub>0,4/0,5</sub> oraz $\leq 2,0$ MPa
4	Grunty stabilizowane popiołem lotnym	C <sub>0,4/0,5</sub> oraz $\leq 2,0$ MPa
5	Grunty stabilizowane wapnem	C <sub>0,4/0,5</sub>

Badania wytrzymałości na ściskanie należy wykonać zgodnie z PN-EN 13286-41 na próbkach zagęszczonych metodą wg PN-EN 13286-50 w formach walcowych  $H/D=1$  ( $H/D=0,8\div 1,21$ ). Sposób pielęgnacji próbek oraz czas określania wytrzymałości na ściskanie należy dostosować do właściwości zastosowanego spoiwa.

Pęcznienie objętościowe  $G_v$  gruntu stabilizowanego spoiwem hydraulicznym lub wapnem oznaczone wg PN-EN 13286-49 nie powinno przekraczać 5 %.

Wskaźnik nośności natychmiastowej oznaczony wg PN-EN 13286-47 gruntu stabilizowanego wapnem powinien być – kategoria IPI10.

Stopień rozdrobnienia gruntu spoistego po wymieszaniu z wapnem i/lub spoiwem hydraulicznym oznaczony wg PN-EN 13286-40 – kategoria P60.

### 5.5. Odcinek próbny

Przed planowanym rozpoczęciem robót, Wykonawca wykona odcinek próbny w celu:

- stwierdzenia, czy sprzęt budowlany do mieszania, rozkładania i zagęszczania warstwy ulepszonego podłoża z gruntu stabilizowanego spoiwem jest właściwy,
- sprawdzenia w warunkach budowy przydatność zastosowanych spoiw do ulepszenia gruntów,
- sprawdzenia dokładności rozsypywania spoiwa na jednostkę powierzchni warstwy,
- określenia grubości warstwy ulepszanego podłoża w stanie luźnym, koniecznej do uzyskania wymaganej grubości warstwy po zagęszczeniu,
- ustalenia liczby przejść sprzętu zagęszczającego, potrzebnej do uzyskania wymaganego wskaźnika zagęszczenia,
- sprawdzenia nośności warstwy ulepszonego podłoża.

Na odcinku próbnym Wykonawca powinien użyć takich materiałów oraz sprzętu, jakie będą stosowane do wykonania warstwy na budowie. Powierzchnia odcinka próbnego powinna wynosić od 400 do 800 m<sup>2</sup>. Odcinek próbny powinien być zlokalizowany w miejscu wskazanym przez Inżyniera/Inspektora Nadzoru. Wykonawca może przystąpić do wykonania warstwy po zaakceptowaniu odcinka próbnego przez Inżyniera/Inspektora Nadzoru.



## 5.6. Wykonanie w technologii mieszania na miejscu warstwy ulepszonego podłoża z gruntu stabilizowanego spoiwem hydraulicznym lub wapnem

Do wykonania warstwy ulepszonego podłoża w technologii mieszania na miejscu należy użyć specjalistycznych mieszarek wieloprześciowych lub jednoprześciowych. Po spulchnieniu gruntu należy sprawdzić jego wilgotność i w razie potrzeby ją zwiększyć w celu ułatwienia rozdrobnienia. Woda powinna być dozowana przy użyciu przewoźnych zbiorników zapewniających równomierne i kontrolowane dozowanie. Grunt z wodą powinien być dokładnie wymieszany. Jeżeli wilgotność naturalna gruntu jest większa od wilgotności optymalnej o więcej niż 10% jej wartości, grunt powinien być osuszony przez mieszanie i napowietrzanie w czasie suchej pogody.

Spoiwo hydrauliczne lub wapno należy dodawać do rozdrobnionego gruntu w ilości ustalonej w receptce laboratoryjnej, przy użyciu rozsypywarki ze szczeliną o regulowanej szerokości otwarcia. Grunt powinien być wymieszany w sposób zapewniający jednorodność na określonej głębokość, gwarantującą uzyskanie projektowanej grubości warstwy po zagęszczeniu. Po wymieszaniu gruntu ze spoiwem należy sprawdzić jego wilgotność. Jeżeli wilgotność jest mniejsza od optymalnej o więcej niż 20%, należy dodać odpowiednią ilość wody i grunt ponownie dokładnie wymieszać. Wilgotność gruntu przed zagęszczeniem nie może różnić się od wilgotności optymalnej o więcej niż +10%, -10% jej wartości. Po zakończeniu mieszania należy powierzchnię warstwy wyrównać i wyprofilować do projektowanych rzędnych oraz spadków poprzecznych i podłużnych. Do tego celu należy użyć równiarek. Po wyprofilowaniu należy przystąpić do zagęszczania warstwy. Czas od momentu rozłożenia cementu na gruncie do momentu zakończenia mieszania nie powinien być dłuższy niż 2 godziny. W przypadku wykonywania stabilizacji z zastosowaniem wapna palonego grunt nie może być zagęszczany bezpośrednio po wymieszaniu z wapnem, ponieważ hydratacja wapna mogłaby uszkodzić zagęszczoną warstwę. Czas, w którym należy rozpocząć zagęszczenie, powinien być określony przez laboratorium i mieścić się w granicach od 6 do 48 godzin. Przy użyciu wapna hydratyzowanego grunt może być zagęszczany bezpośrednio po wymieszaniu z wapnem.

Zagęszczanie warstwy ulepszonego podłoża z gruntu stabilizowanego spoiwem lub wapnem należy prowadzić przy użyciu walców ogumionych, a w końcowej fazie walców stalowych. Zagęszczanie ulepszonego podłoża o przekroju daszkowym powinno rozpocząć się od krawędzi i przesuwac pasami podłużnymi, częściowo nakładającymi się w stronę osi jezdni. Zagęszczenie warstwy o jednostronnym spadku poprzecznym powinno rozpocząć się od niżej położonej krawędzi i przesuwac pasami podłużnymi, częściowo nakładającymi się, w stronę wyżej położonej krawędzi. Pojawiające się w czasie zagęszczania zaniżenia, ubytki, rozwarstwienia i podobne wady, muszą być natychmiast naprawiane przez wymianę warstwy na pełną głębokość, wyrównanie i ponowne zagęszczenie. Powierzchnia zagęszczonej warstwy powinna mieć prawidłowy przekrój poprzeczny i jednolity wygląd. Zagęszczanie należy kontynuować do osiągnięcia wymaganego wskaźnika zagęszczenia. Specjalną uwagę należy poświęcić zagęszczaniu warstwy ulepszonego podłoża w sąsiedztwie spoin roboczych podłużnych i poprzecznych oraz wszelkich urządzeń obcych.

Wszelkie miejsca luźne, rozsegregowane, spękanе podczas zagęszczania lub w inny sposób wadliwe, muszą być naprawione przez zerwanie warstwy na pełną grubość, wbudowanie nowej o odpowiednim składzie i ponowne zagęszczenie. Roboty te są wykonywane na koszt Wykonawcy.

Po wykonaniu warstwy ulepszonego podłoża z gruntu stabilizowanego spoiwem hydraulicznym lub wapnem należy zabezpieczyć ją przed wyparowaniem wody. Sposoby pielęgnacji wykonanej warstwy ulepszonego podłoża zaproponowane przez Wykonawcę muszą być zaakceptowane przez Inżyniera/Inspektora Nadzoru.

## 6. KONTROLA JAKOŚCI ROBÓT

### 6.1. Ogólne wymagania dotyczące kontroli jakości robót

Ogólne zasady kontroli jakości robót podano w D-M-00.00.00 „Wymagania ogólne”.

Badania i pomiary dzielą się na:

- badania i pomiary Wykonawcy – w ramach własnego nadzoru,
- badania i pomiary kontrolne – w ramach nadzoru Zamawiającego.

W uzasadnionych przypadkach w ramach badań i pomiarów kontrolnych dopuszcza się wykonanie badań i pomiarów kontrolnych dodatkowych i/lub badań i pomiarów arbitrażowych.

Badania obejmują:

- pobranie próbek,
- zapakowanie próbek do wysyłki,
- transport próbek z miejsca pobrania do placówki wykonującej badania,
- przeprowadzenie badania,
- sprawozdanie z badań.

## 6.2. Badania i pomiary Wykonawcy

Wykonawca jest zobowiązany do przeprowadzania na bieżąco badań i pomiarów w celu sprawdzania, czy jakość wykonanych Robót jest zgodna z postawionymi wymaganiami.

Badania i pomiary powinny być wykonywane z niezbędną starannością, zgodnie z obowiązującymi przepisami i w wymaganym zakresie. Badania i pomiary Wykonawca powinien wykonywać z częstotliwością gwarantującą zachowanie wymagań dotyczących jakości robót, lecz nie rzadziej niż wskazano to w STWiORB. Wyniki badań będą dokumentowane i archiwizowane przez Wykonawcę. Wyniki badań Wykonawca jest zobowiązany przekazywać Inżynierowi/Inspektorowi Nadzoru.

Zakres badań i pomiarów Wykonawcy powinien być:

- nie mniejszy niż określony w Zakładowej Kontroli Produkcji dla dostarczanych na budowę materiałów,
- dla wykonanej warstwy być nie mniejszy niż określony zakres i częstotliwość badań i pomiarów kontrolnych określony w Tabeli 6 i 7.

Tabela 6. Minimalna częstotliwość oraz zakres badań ze strony Wykonawcy przy wykonywaniu warstwy ulepszanego podłoża z gruntu stabilizowanego spoiwem hydraulicznym lub wapnem

Lp.	Rodzaj badań i pomiarów	Częstotliwość badań i pomiarów	
		Minimalna ilość badań na dziennej działce roboczej	Maksymalna powierzchnia na jedno badanie [m <sup>2</sup> ]
1	Wilgotność gruntu oraz gruntu ze spoiwem	2	600
2	Jednorodność i głębokość wymieszania oraz stopień rozdrobnienia	2	600
3	Ilość dozowanego spoiwa na 1 m <sup>2</sup> powierzchni warstwy	2	600
4	Wytrzymałość na ściskanie	1 seria próbek (min. 3 próbki) na każde 3000 m <sup>2</sup> wbudowanej warstwy, lecz nie rzadziej niż raz na dziennej działce roboczej	
5	Wskaźnik zagęszczenia	2	600
6	Nośność warstwy	3 razy na każde 2000 m <sup>2</sup>	

Tabela 7. Minimalna częstotliwość oraz zakres badań ze strony Wykonawcy dla wykonanej warstwy ulepszonego podłoża z gruntu stabilizowanego spoiwem hydraulicznym lub wapnem

Lp.	Cecha mierzona	Minimalna częstotliwość pomiarów
1	Grubość	w 3 punktach, lecz nie rzadziej niż raz na 2000m <sup>2</sup>
2	Szerokość	10 razy na 1 km
3	Równość podłużna	w sposób ciągly planografem lub co 20 m latą na każdym pasie ruchu
4	Równość poprzeczna	10 razy na 1 km
5	Spadki poprzeczne	10 razy na 1 km
6	Rzędne wysokościowe i ukształtowanie w planie	dla każdej jezdni co 25 m na odcinkach prostych i co 10 m na łukach w osi jezdni i na jej krawędziach

Dopuszczalne tolerancje wobec poszczególnych cech geometrycznych wykonanej warstwy podano w Tabeli 8.

Tabela 8. Dopuszczalne tolerancje wobec poszczególnych cech geometrycznych wykonanej warstwy

Lp.	Cecha mierzona	Tolerancja
1	Szerokość warstwy	+10 cm / - 5 cm
2	Nierówności podłużne lub poprzeczne mierzone 4-metrową latą	15 mm
3	Spadki poprzeczne	±0,5%
4	Rzędne wysokościowe	- 2 cm, + 0 cm
5	Ukształtowanie osi w planie	± 5 cm
6	Grubość warstwy	±10%

### 6.3. Badania i pomiary kontrolne

Badania i pomiary kontrolne są zlecane przez Inżyniera/Inspektora Nadzoru, a których celem jest sprawdzenie, czy jakość zastosowanych materiałów oraz gotowej warstwy spełniają wymagania określone w kontrakcie.

Pobieraniem próbek, wykonaniem badań i pomiarów na miejscu budowy zajmuje się Laboratorium Zamawiającego/Inżynier/Inspektor Nadzoru przy udziale lub po poinformowaniu przedstawicieli Wykonawcy. Zamawiający decyduje o wyborze Laboratorium Zamawiającego.

## 6.4. Badania i pomiary kontrolne dodatkowe

W wypadku uznania, że jeden z wyników badań lub pomiarów kontrolnych nie jest reprezentatywny dla ocenianego odcinka budowy, strony kontraktu mogą wystąpić o przeprowadzenia badań lub pomiarów kontrolnych dodatkowych. Badania kontrolne dodatkowe są wykonywane przez Laboratorium Zamawiającego.

Strony Kontraktu decydują wspólnie o miejscach pobierania próbek i wyznaczeniu odcinków częściowych ocenianego odcinka budowy tzn. dziennej działki roboczej. Jeżeli odcinek częściowy przyporządkowany do badań kontrolnych nie może być jednoznacznie i zgodnie wyznaczony, to odcinek ten nie powinien być mniejszy niż 20% ocenianego odcinka budowy.

## 6.5. Badania i pomiary arbitrażowe

Badania i pomiary arbitrażowe są powtórzeniem badań lub pomiarów kontrolnych i/lub kontrolnych dodatkowych, co do których istnieją uzasadnione wątpliwości ze strony Inżyniera/Inspektora Nadzoru, Zamawiającego lub Wykonawcy (np. na podstawie własnych badań).

Badania i pomiary arbitrażowe wykonuje się na wniosek strony kontraktu. Badania i pomiary arbitrażowe wykonuje bezstronne, akredytowane laboratorium (w tym inne laboratorium GDDKiA), które nie wykonywało badań lub pomiarów kontrolnych, przy udziale lub po poinformowaniu przedstawicieli stron.

W przypadku wniosku Wykonawcy zgodę na przeprowadzenie badań i pomiarów arbitrażowych wyraża Inżynier/Inspektor Nadzoru po wcześniejszej analizie zasadności wniosku. Zamawiający akceptuje laboratorium, które przeprowadzi badania lub pomiary arbitrażowe.

## 6.6. Badania i pomiary przed przystąpieniem do robót

Przed przystąpieniem do robót Wykonawca powinien:

- uzyskać wymagane dokumenty dopuszczające zastosowane wyroby budowlane do obrotu i stosowania przy wykonywaniu robót budowlanych, zgodnie z Ustawą o wyrobach budowlanych oraz karty charakterystyki dotyczące stosowanego spoiwa,
- wykonać badania gruntu,
- opracować receptę laboratoryjną gruntu stabilizowanego spoiwem.

Wszystkie dokumenty oraz wyniki badań i receptę laboratoryjną gruntu stabilizowanego spoiwem Wykonawca przedkłada Inżynierowi/Inspektorowi Nadzoru. Inżynier/Inspektor Nadzoru zatwierdza receptę po uzyskaniu pozytywnych wyników badań i pomiarów na odcinku próbnym.

## 6.7. Badania w czasie robót

### 6.7.1. Sprawdzenie wilgotności gruntu oraz gruntu ze spoiwem

Wilgotność najpierw należy sprawdzać dla samego gruntu rozdrobnionego w celu określenia potrzebnej ilości wody, a następnie dla gruntu ze spoiwem w celu sprawdzenia prawidłowości jej zawilgocenia.

### 6.7.2. Sprawdzenie jednorodności i głębokości wymieszania oraz stopnia rozdrobnienia

Jednorodność wymieszania spoiwa z gruntem należy sprawdzać wzrokowo co najmniej dwa razy na dziennej działce roboczej. Głębokość przemieszania powinna być taka, aby po zagęszczeniu odpowiadała grubości warstwy zaprojektowanej, głębokość wymieszania mierzy się w odległości min. 0,5 m od krawędzi warstwy ulepszanego podłoża. Stopień rozdrobnienia gruntu spoistego po wymieszaniu z wapnem lub spoiwem hydraulicznym należy sprawdzać wg PN-EN 13286-40.

### 6.7.3. Sprawdzenie ilości dozowanego spoiwa na 1 m<sup>2</sup> powierzchni warstwy

Ilości dozowanego spoiwa na 1 m<sup>2</sup> powierzchni warstwy należy sprawdzać co najmniej dwa razy na dziennej działce roboczej. Sprawdzenia należy dokonać za pomocą kontrolnego ważenia ilości dozowanego spoiwa na kontrolowanych powierzchniach

podczas przejazdu rozsypywarki na działce roboczej. W załączniku 1 do niniejszych STWiORB przedstawiono poszczególne czynności wykonywane przy pomiarze ilości dozowanego spoiwa na  $1\text{m}^2$  powierzchni warstwy ulepszanego podłoża. Ilość dozowanego spoiwa na  $1\text{m}^2$  kontrolowanego odcinka dziennej działki roboczej nie powinna być mniejsza od wartości podanej w recepturze: nie więcej niż 5 % dla średniej z pomiarów i nie więcej niż 10 % dla pojedynczego pomiaru.

#### 6.7.4. Sprawdzenie wytrzymałości na ściskanie

Wytrzymałość na ściskanie oznacza się wg PN-EN 13286-41 na próbkach walcowych  $H/D=1$  ( $H/D= 0,8\div 1,21$ ) zagęszczonych metodą Proctora zgodnie z PN-EN 13283-50. Próbkę do badań należy pobierać z miejsc losowo wybranych na warstwie przed zagęszczeniem gruntu wymieszanego z spoiwem. Próbkę w liczbie min. 3 sztuki należy przechowywać zgodnie z wymaganiami dotyczącymi poszczególnych rodzajów spoiw. Badanie wytrzymałości na ściskanie należy przeprowadzić po czasie dostosowanym do charakterystyki użytego spoiwa. Próbkę należy badać po: 7 dniach (w przypadku wapna), 28 dniach (w przypadku cementu), 42 dniach (w przypadku popiołów lotnych), 90 dniach (w przypadku granulowanego żużla wielkopieczowego). Wyniki wytrzymałości na ściskanie powinny być zgodne z wymaganiami podanymi w Tabeli 5 niniejszych STWiORB w odniesieniu do określonego rodzaju spoiwa.

#### 6.7.5. Sprawdzenie zagęszczenia warstwy ulepszanego podłoża z gruntu stabilizowanego spoiwem lub wapnem

Zagęszczenie warstwy ulepszanego podłoża należy sprawdzać co najmniej dwa razy na dziennej działce roboczej oznaczając wskaźnik zagęszczenia  $I_s$  zgodnie z BN-8931-12. Badanie wskaźnika zagęszczenia  $I_s$  należy przeprowadzić bezzwłocznie po zakończeniu zagęszczenia warstwy. Wskaźnik zagęszczenia  $I_s$  nie powinien być mniejszy niż 1,00.

Dopuszcza się pośrednie sposoby sprawdzenia zagęszczenia warstwy ulepszanego podłoża, które również należy stosować bezzwłocznie po zakończeniu zagęszczenia warstwy. Pośrednie sprawdzenie zagęszczenia warstwy może być przeprowadzone na podstawie:

- postępowania opartego na metodzie obciążenia płytą zgodnie z wymaganiami PN-S-02205, reguła orzekania zgodności z wymaganym zagęszczeniem - wskaźnik odkształcenia  $I_o$  ( $I_o = E_2/E_1$ ) nie większy niż 2,2, częstotliwość badań wg Tabeli 6 Lp.5.
- badania lekką płytą dynamiczną spełniającą wymagania TP BF-StB Teil B 8.3, reguła orzekania zgodności z wymaganym zagęszczeniem i częstotliwość badań – zgodnie z ZTV E-StB 17.

#### 6.7.6. Sprawdzenie nośności warstwy ulepszanego podłoża z gruntu stabilizowanego spoiwem lub wapnem

Nośność warstwy ulepszanego podłoża należy sprawdzać oznaczając wtórny moduł odkształcenia przez obciążenie płytą zgodnie z PN-S-02205 w trzech miejscach na dziennej działce roboczej. Badanie powinno być wykonane nie później niż po 72 godzinach od ukończenia zagęszczenia warstwy ulepszanego podłoża.

Wtórny moduł odkształcenia  $E_2$  nie powinien być mniejszy niż 50 MPa w przypadku dróg o kategorii ruchu KR3-KR7. Dla dróg o kategorii ruchu KR1-KR2 wymagana wartość wtórnego modułu odkształcenia powinna być określona w dokumentacji projektowej.

Wykonawca zobowiązany jest do udostępnienia przeciwwagi do badań nośności płytą VSS podczas badań kontrolnych.

### 6.8. Zasady postępowania z odcinkami wadliwie wykonanymi ulepszanego podłoża z gruntu stabilizowanego spoiwem hydraulicznym lub wapnem

Wszystkie powierzchnie, które wykazują większe odchylenia cech geometrycznych i innych wymagań niniejszych STWiORB określonych w pkt. 6 powinny być naprawione przez Wykonawcę na jego koszt po przedstawieniu i zaakceptowaniu przez Inżyniera/Inspektora Nadzoru programu naprawczego.

## 7. OBMIAR ROBÓT

### 7.1. Ogólne zasady obmiaru robót

Ogólne zasady obmiaru robót podano w D-M-00.00.00 „Wymagania ogólne”.

## 7.2. Jednostka obmiarowa

Jednostką obmiarową jest  $m^2$  (metr kwadratowy) wykonanej warstwy ulepszonego podłoża.

## 8. ODBIÓR ROBÓT

### 8.1. Ogólne zasady odbioru robót

Ogólne zasady odbioru robót podano w D-M-00.00.00 „Wymagania ogólne”.

Roboty uznaje się za wykonane zgodnie z Dokumentacją Projektową i STWiORB, jeżeli wszystkie badania i pomiary z zachowaniem tolerancji wg pkt. 6 niniejszej STWiORB dały wyniki pozytywne.

Do odbioru ostatecznego uwzględniane są wyniki badań i pomiarów kontrolnych, badań i pomiarów kontrolnych dodatkowych oraz badań i pomiarów arbitrażowych do wyznaczonych odcinków częściowych.

### 8.2. Zasady postępowania z wadliwie wykonanymi robotami

Jeżeli wystąpią wyniki negatywne dla materiałów i robót (nie spełniające wymagań określonych w opracowanych na ich podstawie STWiORB), to Inżynier/Inspektor Nadzoru/Zamawiający wydaje Wykonawcy polecenie przedstawienia programu naprawczego, chyba że na wniosek jednej ze stron kontraktu zostaną wykonane badania lub pomiary arbitrażowe (zgodnie z pkt. 6.5 niniejszego STWiORB), a ich wyniki będą pozytywne. Wykonawca w programie tym jest zobowiązany dokonać oceny wpływu na trwałość lub przedstawić sposób naprawienia wady.

Na zastosowanie programu naprawczego wyraża zgodę Inżynier/Inspektor Nadzoru/Zamawiający.

W przypadku braku zgody Inżyniera/Inspektora Nadzoru/Zamawiającego na zastosowanie programu naprawczego wszystkie materiały i roboty nie spełniające wymagań podanych w odpowiednich punktach STWiORB zostaną odrzucone. Wykonawca wymieni materiały na właściwe i wykona prawidłowo roboty na własny koszt.

Jeżeli wymiana materiałów niespełniających wymagań lub wadliwie wykonane roboty spowodują szkodę w innych, prawidłowo wykonanych robotach, to również te roboty powinny być ponownie wykonane przez Wykonawcę na jego koszt.

## 9. PODSTAWA PŁATNOŚCI

### 9.1. Ogólne ustalenia dotyczące podstawy płatności

Ogólne ustalenia dotyczące podstawy płatności podano w D-M-00.00.00 „Wymagania ogólne”.

### 9.2. Cena jednostki obmiarowej

Cena wykonania  $1 m^2$  warstwy ulepszonego podłoża z gruntów stabilizowanych spoiwami hydraulicznymi obejmuje:

- prace pomiarowe i roboty przygotowawcze,
- oznakowanie robót,
- spulchnienie gruntu,
- dostarczenie, ustawienie, rozebranie i odwiezienie prowadnic oraz innych materiałów i urządzeń pomocniczych,
- dostarczenie i rozścielenie składników zgodnie z receptą laboratoryjną,
- wymieszanie gruntu rodzimego ze spoiwem w korycie drogi,
- zagęszczenie warstwy,
- pielęgnacja wykonanej warstwy
- przeprowadzenie pomiarów i badań laboratoryjnych, wymaganych w specyfikacji technicznej,
- odwiezienie sprzętu.
- zawiera wszelkie inne czynności związane z prawidłowym wykonaniem warstwy zgodnie z wymaganiami niniejszych STWiORB.

### 9.3. Sposób rozliczenia robót tymczasowych i prac towarzyszących

Cena wykonania robót określonych niniejszą STWiORB obejmuje:

- roboty tymczasowe, które są potrzebne do wykonania robót podstawowych, ale nie są przekazywane Zamawiającemu i są usuwane po wykonaniu robót podstawowych,
- prace towarzyszące, które są niezbędne do wykonania robót podstawowych, niezaliczane do robót tymczasowych, jak geodezyjne wytyczenie robót itd.

## 10. PRZEPISY ZWIĄZANE

### 10.1. Normy

1. PN-EN 197-1 Cement. Skład, wymagania i kryteria zgodności dotyczące cementów powszechnego użytku
2. PN-EN 459-1 Wapno Budowlane. Wymagania
3. PN-EN 1008 Woda zarobowa do betonu. Specyfikacja pobierania próbek, badanie i ocena przydatności wody zarobowej do betonu, w tym wody odzyskanej z procesów produkcji betonu
4. PN-EN 13282-1 Hydrauliczne spoiwa drogowe Część 1: Hydrauliczne spoiwa drogowe szybko wiążące. Skład, wymagania i kryteria zgodności
5. PN-EN 13282-2 Hydrauliczne spoiwa drogowe Część 2: Hydrauliczne spoiwa drogowe normalnie wiążące. Skład, wymagania i kryteria zgodności
6. PN-EN 13286-2 Mieszanki niezwiązane i związane spoiwem hydraulicznym. Część 2: Metody określenia gęstości i zawartości wody. Zagęszczanie metodą Proctora
7. PN-EN 13286-41 Mieszanki niezwiązane i związane spoiwem hydraulicznym. Część 41: Metoda oznaczania wytrzymałości na ściskanie mieszanek związanych spoiwem hydraulicznym
8. PN-EN 13286-47 Mieszanki niezwiązane i związane spoiwem hydraulicznym. Część 47: Metody badań dla nośności, kalifornijski wskaźnik nośności CBR, natychmiastowy wskaźnik nośności i pęcznienia liniowego
9. PN-EN 13286-48 Mieszanki niezwiązane i związane spoiwem hydraulicznym. Część 48: Metoda badawcza określania stopnia rozdrobnienia
10. PN-EN 14227-2 Mieszanki związane spoiwem hydraulicznym. Specyfikacje. Część 2: Mieszanki żuźlowe
11. PN-EN 14227-4 Mieszanki związane spoiwem hydraulicznym. Specyfikacje. Część 4: Popioły lotne do mieszanek związanych spoiwem hydraulicznym
12. PN-EN 14227-15 Mieszanki związane spoiwem hydraulicznym. Specyfikacje. Część 15: Grunty stabilizowane hydraulicznie
13. PN-EN 15167-1 Mielony granulowany żużel wielkopiecowy do stosowania w betonie, zaprawie i zaczynie. Część 1: Definicje, specyfikacje i kryteria zgodności
14. PN-S-02205 Drogi samochodowe. Roboty ziemne. Wymagania i badania
15. PN-B-04481 Grunty budowlane. Badania próbek gruntów
16. PN-B-06714-15 Kruszywa mineralne. Badania. Oznaczanie składu ziarnowego
17. PN-B-06714-26 Kruszywa mineralne. Badania. Oznaczanie zawartości zanieczyszczeń organicznych
18. PN-B-06714-28 Kruszywa mineralne. Badania. Oznaczanie zawartości siarki metodą bromową
19. BN-8931-01 Drogi samochodowe. Oznaczenie wskaźnika piaskowego
20. BN-8931-12 Drogi samochodowe. Oznaczenie wskaźnika zagęszczenia gruntu.
21. BN-8931-04 Drogi samochodowe. Pomiar równości nawierzchni planografem i łata.

### 10.2. Inne dokumenty

1. Ustawa z dnia 16 kwietnia 2004r. o wyrobach budowlanych (Dz. U. 2004 nr 92, poz. 881 z późn. zmianami); ostatni tekst jednolity - Obwieszczenie Marszałka Sejmu Rzeczypospolitej Polskiej z dnia 17 stycznia 2019 r. w sprawie ogłoszenia jednolitego tekstu ustawy o wyrobach budowlanych (Dz. U. 2019 poz. 266)
2. Rozporządzenie Ministra Infrastruktury z dnia 11 sierpnia 2004r. w sprawie deklarowania zgodności wyrobów budowlanych oraz sposobu znakowania ich znakiem budowlanym (Dz. U. Nr 198, poz. 2041 z późn. zm.)
3. Katalog Typowych Konstrukcji Nawierzchni Sztucznych, załącznik do zarządzenia Nr 30 Generalnego Dyrektora Dróg Krajowych i Autostrad z dnia 16.06.2014 r.
4. Katalog Typowych Konstrukcji Nawierzchni Podatnych i Półsztywnych, załącznik do zarządzenia Nr 31 Generalnego Dyrektora Dróg Krajowych i Autostrad z dnia 16.06.2014 r.
5. Wytyczne wzmocnienia podłoża gruntowego w budownictwie drogowym, IBDiM, 2002.
6. ZTV E-StB 17 - Zusätzliche Technische Vertragsbedingungen und Richtlinien für Erdarbeiten im Straßenbau, FGSV nr 599, 2017

7. TP BF-StB - Technische Prüfvorschriften für Boden und Fels im Straßenbau - Teil B 8.3: Dynamischer Plattendruckversuch mit Leichtem Fallgewichtsgerät, FGSV-Nr. 591/B 8.3, 2012
8. TP BF-StB - Technische Prüfvorschriften für Boden und Fels im Straßenbau - Teil B 8.4: Kalibriervorschriften für das Leichte und das Mittelschwere Fallgewichtsgerät (PDF), FGSV-Nr. 591/B 8.4PDF, 2016
9. Soil treatment with lime and/or hydraulic binders. Application to the construction of fills and capping layers, Technical Guide, LCPC, 2004



## ZAŁĄCZNIK 1

## Metoda pomiaru ilości spoiwa dozowanego przez rozsypywarkę w czasie robót

Zasada pomiaru – Próbkę spoiwa pobiera się podczas jednego przejścia rozsypywarki. Do pomiaru należy użyć co najmniej siedem kwadratowych tacek pomiarowych. Tacki pomiarowe należy równomiernie rozmieścić na odcinku roboczym, którego szerokość odpowiada szerokości rozsypywarki. Na zdjęciach poniżej pokazano poszczególne czynności związane z wykonaniem pomiaru ilości dozowanego spoiwa, w którym wykorzystywane są kwadratowe tacki pomiarowe z brezentu o wymiarach 1 m x 1 m i kwadratowy szablon - ramka z lekkiego metalu o wymiarach: 0,71 m x 0,71 m x 0,10 m.



Rozmieszczenie tacek pomiarowych

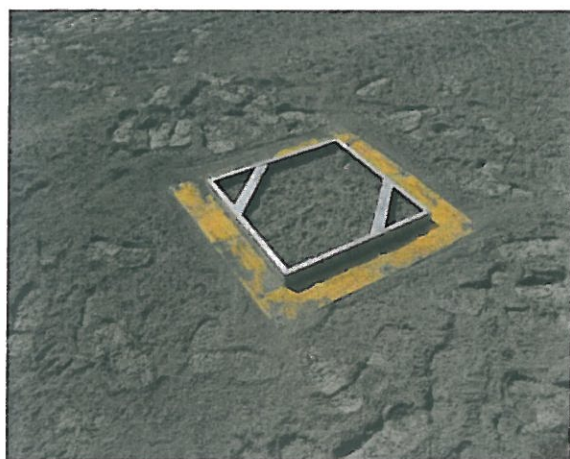

Wymiatanie z tacki pomiarowej spoiwa znajdującego się poza szablonem

Tacka pomiarowa ze spoiwem rozłożonym na powierzchni 0,5 m<sup>2</sup>

Ważenie tacki pomiarowej ze spoiwem

Uwaga – przy wykonywaniu pomiaru ilości dozowanego spoiwa bezwzględnie należy stosować środki ochrony osobistej wymienione w karcie charakterystyki substancji chemicznej dotyczącej stosowanego spoiwa.



## D-05.03.11. FREZOWANIE NAWIERZCHNI ASFALTOWYCH NA ZIMNO, OCIĘCIE PIŁĄ ISTNIEJĄCEJ KRAWĘDZI JEZDNI

### 1. WSTĘP

#### 1.1. Przedmiot STWiORB

Przedmiotem niniejszej ogólnej specyfikacji technicznej (STWiORB) są wymagania dotyczące wykonania i odbioru robót związanych z frezowaniem nawierzchni asfaltowych na zimno w ramach realizacji zadania:

„PRZEBUDOWA DROGI GMINNEJ POPRZEZ BUDOWĘ CHODNIKA  
NA DZIAŁCE EWIDENCYJNEJ NR 179 i 193/4 W M. ZGODA  
od km 0+746 do km 1+253

#### 1.2. Zakres stosowania STWiORB

Szczegółowe Specyfikacje Techniczne Wykonania i Odbioru Robót Budowlanych (STWiORB) stanowią część Dokumentów Przetargowych i Kontraktowych i należy je stosować w zleceniu i wykonaniu Robót opisanych w podpunkcie 1.1. STWiORB D-M-00.00.00 "Wymagania ogólne".

#### 1.3. Zakres robót objętych STWiORB

Ustalenia zawarte w niniejszej specyfikacji dotyczą zasad prowadzenia robót związanych z frezowaniem nawierzchni asfaltowej na zimno, w celu jej wyprofilowania zgodnie z dokumentacją techniczną gr. 4 i 10 cm, właścicielem materiału z rozbiórki jest Zamawiający.

#### 1.4. Określenia podstawowe

- 1.4.1. **Recykling nawierzchni asfaltowej** - powtórne użycie mieszanki mineralno-asfaltowej odzyskanej z nawierzchni.
- 1.4.2. **Frezowanie nawierzchni asfaltowej na zimno** - kontrolowany proces skrawania górnej warstwy nawierzchni asfaltowej, bez jej ogrzania, na określoną głębokość.
- 1.4.3. Pozostałe określenia są zgodne z obowiązującymi, odpowiednimi polskimi normami i z definicjami podanymi w STWiORB T D-M-00.00.00 "Wymagania ogólne" pkt 1.4.

#### 1.5. Ogólne wymagania dotyczące robót

Ogólne wymagania dotyczące robót podano w STWiORB D-M-00.00.00 "Wymagania ogólne" pkt 1.5.

### 2. MATERIAŁY

Nie występują.

### 3. SPRZĘT

#### 3.1. Ogólne wymagania dotyczące sprzętu

Ogólne wymagania dotyczące sprzętu podano w STWiORB D-M-00.00.00 "Wymagania ogólne" pkt 3.

#### 3.2. Sprzęt do frezowania

Należy stosować frezarki drogowe umożliwiające frezowanie nawierzchni asfaltowej na zimno na określoną głębokość.

Frezarka powinna być sterowana elektronicznie i zapewniać zachowanie wymaganej równości oraz pochyłeń poprzecznych i podłużnych powierzchni po frezowaniu. Do małych robót (naprawy części jezdni) Inżynier może dopuścić frezarki sterowane mechanicznie.

Szerokość bębna frezującego powinna być dobrana zależnie od zakresu robót. Przy lokalnych naprawach szerokość bębna może być dostosowana do szerokości skrawanych elementów nawierzchni. Przy frezowaniu całej jezdni szerokość bębna skrawającego powinna być co najmniej równa 1200 mm.

Przy dużych robotach frezarki muszą być wyposażone w przenośnik sfrezowanego materiału, podający go z jezdni na środki transportu.

Przy frezowaniu warstw asfaltowych na głębokość ponad 50 mm, z przeznaczeniem odzyskanego materiału do recyklingu na gorąco w otaczarce, zaleca się frezowanie współbieżne, tzn. takie, w którym kierunek obrotów bębna skrawającego jest zgodny z kierunkiem ruchu frezarki. Za zgodą Inżyniera może być dopuszczone frezowanie przeciwbieżne, tzn. takie, w którym kierunek obrotów bębna skrawającego jest przeciwny do kierunku ruchu frezarki.

Przy pracach prowadzonych w terenie zabudowanym frezarki muszą, a poza nimi powinny, być zaopatrzone w systemy odpylania. Za zgodą Inżyniera można dopuścić frezarki bez tego systemu:

- (a) na drogach zamiejskich w obszarach niezabudowanych,
- (b) na drogach miejskich, przy małym zakresie robót.

Wykonawca może używać tylko frezarki zaakceptowane przez Inżyniera. Wykonawca powinien przedstawić dane techniczne frezarek, a w przypadkach jakichkolwiek wątpliwości przeprowadzić demonstrację pracy frezarki, na własny koszt.

## **4. TRANSPORT**

### **4.1. Ogólne wymagania dotyczące transportu**

Ogólne wymagania dotyczące transportu podano w STWiORB D-M-00.00.00 "Wymagania ogólne" pkt 4.

### **4.2. Transport sfrezowanego materiału**

Transport sfrezowanego materiału powinien być tak zorganizowany, aby zapewnić pracę frezarki bez postojów. Materiał może być wywożony dowolnymi środkami transportowymi na bazę Zamawiającego.

## **5. WYKONANIE ROBÓT**

### **5.1. Ogólne zasady wykonania robót**

Ogólne zasady wykonania robót podano w STWiORB D-M-00.00.00 "Wymagania ogólne" pkt 5.

### **5.2. Wykonanie frezowania**

Nawierzchnia powinna być frezowana do głębokości, szerokości i pochyłości zgodnych z dokumentacją projektową i STWiORB.

Jeżeli frezowana nawierzchnia ma być oddana do ruchu bez ułożenia nowej warstwy ścieralnej, to jej tekstura powinna być jednorodna, złożona z nieciągłych prążków podłużnych lub innych form geometrycznych, gwarantujących równość, szorstkość i estetyczny wygląd.

Jeżeli ruch drogowy ma być dopuszczony po sfrezowanej części jezdni, to wówczas, ze względów bezpieczeństwa należy spełnić następujące warunki:

- (a) należy usunąć ścięty materiał i oczyścić nawierzchnię,
- (b) przy frezowaniu poszczególnych pasów ruchu, wysokość podłużnych pionowych krawędzi nie może przekraczać 40 mm,
- (c) przy lokalnych naprawach polegających na sfrezowaniu nawierzchni przy linii krawężnika (ścieku) dopuszcza się większy uskok niż określono w pkt b), ale przy głębokości większej od 75 mm wymaga on specjalnego oznakowania,
- (d) krawędzie poprzeczne na zakończenie dnia roboczego powinny być klinowo ścięte.

### 5.3. Uszorstnienie warstwy ścieralnej

Technologia ta ma zastosowanie w przypadku nawierzchni nowych, które charakteryzują się małą szorstkością spowodowaną polerowaniem przez koła pojazdów, albo nadmiarem asfaltu.

Frezarka powinna ścierać około 12 mm warstwy ścieralnej tworząc szorstką makroteksturę powierzchni. Zęby skrawające na obwodzie bębna frezującego powinny być tak dobrane, aby zapewnić regularną rzeźbę powierzchni po frezowaniu.

### 5.4. Profilowanie warstwy ścieralnej

Technologia ta ma zastosowanie do frezowania nierówności podłużnych i małych kolein lub innych deformacji. Jeżeli frezowanie obejmuje całą powierzchnię jezdni i nie będzie wbudowana nowa warstwa ścieralna, to frezarka musi być sterowana elektronicznie względem ustalonego poziomu odniesienia, a szerokość bębna frezującego nie może być mniejsza od 1800 mm.

Jeżeli frezowanie obejmuje lokalne deformacje tylko na części jezdni to frezarka może być sterowana mechanicznie, a wymiar bębna skrawającego powinien być zależny od wielkości robót i zaakceptowany przez Inżyniera.

### 5.5. Frezowanie warstwy ścieralnej przed ułożeniem nowej warstwy lub warstw asfaltowych

Do frezowania należy użyć frezarek sterowanych elektronicznie, względem ustalonego poziomu odniesienia, zachowując spadki poprzeczne i niweletę drogi. Nawierzchnia powinna być sfrezowana na głębokość projektowaną z dokładnością  $\pm 5$ mm.

### 5.6. Frezowanie przy kapitalnych naprawach nawierzchni

Przy kapitalnych naprawach nawierzchni frezowanie obejmuje kilka lub wszystkie warstwy nawierzchni na głębokość określoną w dokumentacji projektowej.

## 6. KONTROLA JAKOŚCI ROBÓT

### 6.1. Ogólne zasady kontroli jakości robót

Ogólne zasady kontroli jakości robót podano w STWiORB D-M-00.00.00 "Wymagania ogólne" pkt 6.

### 6.2. Częstotliwość oraz zakres pomiarów kontrolnych

#### 6.2.1. Minimalna częstotliwość pomiarów

Częstotliwość oraz zakres pomiarów dla nawierzchni frezowanej na zimno podano w tablicy 1.

Tablica 1. Częstotliwość oraz zakres pomiarów kontrolnych nawierzchni frezowanej na zimno

Lp.	Właściwość nawierzchni	Minimalna częstotliwość pomiarów
1	Równość podłużna łąką 4-metrową	co 20 metrów
2	Równość poprzeczna łąką 4-metrową	co 20 metrów
3	Spadki poprzeczne	co 50 m
4	Szerokość frezowania	co 50 m
5	Głębokość frezowania	na bieżąco, według SST

#### 6.2.2. Równość nawierzchni

Nierówności powierzchni po frezowaniu mierzone łąką 4-metrową zgodnie z BN68/8931-04 [1] nie powinny przekraczać 6 mm.

### 6.2.3. Spadki poprzeczne

Spadki poprzeczne nawierzchni po frezowaniu powinny być zgodne z dokumentacją projektową, z tolerancją  $\pm 0,5\%$ .

### 6.2.4. Szerokość frezowania

Szerokość frezowania powinna odpowiadać szerokości określonej w dokumentacji projektowej z dokładnością  $\pm 5$  cm.

### 6.2.5. Głębokość frezowania

Głębokość frezowania powinna odpowiadać głębokości określonej w dokumentacji projektowej z dokładnością  $\pm 5$  mm.

Powyższe ustalenia dotyczące dokładności frezowania nie dotyczą wyburzenia kilku lub wszystkich warstw nawierzchni przy naprawach kapitalnych. W takim przypadku wymagania powinny być określone w SST w dostosowaniu do potrzeb wynikających z przyjętej technologii naprawy.

## 7. OBMIAR ROBOT

### 7.1. Ogólne zasady obmiaru robót

Ogólne zasady obmiaru robót podano w STWiORB D-M-00.00.00 "Wymagania ogólne" pkt 7.

### 7.2. Jednostka obmiarowa

Jednostką obmiarową jest m<sup>2</sup> (metr kwadratowy).

## 8. ODBIÓR ROBÓT

Ogólne zasady odbioru robót podano w STWiORB D-M-00.00.00 "Wymagania ogólne" pkt 8.

Roboty uznaje się za wykonane zgodnie z dokumentacją projektową, STWiORB i wymaganiami Inżyniera, jeżeli wszystkie pomiary i badania z zachowaniem tolerancji wg pkt 6 dały wyniki pozytywne.

## 9. PODSTAWA PŁATNOŚCI

### 9.1. Ogólne ustalenia dotyczące podstawy płatności

Ogólne ustalenia dotyczące podstawy płatności podano w STWiORB D-M-00.00.00 "Wymagania ogólne" pkt 9.

### 9.2. Cena jednostki obmiarowej

Cena wykonania 1 m<sup>2</sup> frezowania na zimno nawierzchni asfaltowej obejmuje:

- prace pomiarowe,
- oznakowanie robót,
- koszt zapewnienia niezbędnych czynników produkcji,
- frezowanie,
- transport sfrezowanego materiału,
- koszt utrzymania czystości na przylegających drogach,
- przeprowadzenie pomiarów wymaganych w specyfikacji technicznej.

Transport i koszty utylizacji odpadów nie nadających się do wbudowania (pochodzących z rozbiórki) na składowisko odpadów w gestii Wykonawcy zgodnie z obowiązującymi wymaganiami (Ustawa z dnia 14 grudnia 2012 o odpadach, Dz. U. 2013 poz. 21 z późniejszymi zmianami).

## 10. PRZEPISY ZWIĄZANE

### 10.1. Normy

[1] 1. BN-68/8931-04 Drogi samochodowe. Pomiar równości nawierzchni planografem i łątą.

## D-05.03.23. NAWIERZCHNIA Z BETONOWEJ KOSTKI BRUKOWEJ

### 1. WSTĘP

#### 1.1. Przedmiot STWiORB

Przedmiotem niniejszej Specyfikacji Technicznej Wykonania i Odbioru Robót Budowlanych (STWiORB) są wymagania dotyczące wykonania i odbioru robót związanych z wykonaniem nawierzchni z betonowej kostki brukowej ) w ramach realizacji zadania:

„PRZEBUDOWA DROGI GMINNEJ POPRZEZ BUDOWĘ CHODNIKA  
NA DZIAŁCE EWIDENCYJNEJ NR 179 i 193/4 W M. ZGODA  
od km 0+746 do km 1+253

#### 1.2. Zakres stosowania STWiORB

Szczegółowe Specyfikacje Techniczne Wykonania i Odbioru Robót Budowlanych (STWiORB) stanowią część Dokumentów Przetargowych i Kontraktowych i należy je stosować w zleceniu i wykonaniu Robót opisanych w podpunkcie 1.1. STWiORB D-M-00.00.00 "Wymagania ogólne".

#### 1.3. Zakres robót objętych STWiORB

Ustalenia zawarte w niniejszej specyfikacji dotyczą zasad prowadzenia robót związanych z wykonaniem i odbiorem nawierzchni z betonowej kostki brukowej, zgodnie z lokalizacją określoną w przekrojach podłużnych i przekrojach normalnych

#### 1.4. Określenia podstawowe

**1.4.1.** Betonowa kostka brukowa - prefabrykowany element budowlany, przeznaczony do budowy warstwy ścieralnej nawierzchni, wykonany metodą wibroprasowania z betonu niezbrojonego niebarwionego lub barwionego, jedno- lub dwuwarstwowego, charakteryzujący się kształtem, który umożliwi wzajemne przystawianie elementów.

**1.4.2.** Krawężnik - prosty lub łukowy element budowlany oddzielający jezdnię od chodnika, charakteryzujący się stałym lub zmiennym przekrojem poprzecznym i długością nie większą niż 1,0 m.

**1.4.3.** Ściek - umocnione zagłębienie, poniżej krawędzi jezdni, zbierające i odprowadzające wodę.

**1.4.4.** Obrzeże - element budowlany, oddzielający nawierzchnie chodników i ciągów pieszych od terenów nie przeznaczonych do komunikacji.

**1.4.5.** Spoina - odstęp pomiędzy przylegającymi elementami (kostkami) wypełniony określonymi materiałami wypełniającymi.

**1.4.6.** Szczelina dylatacyjna - odstęp dzielący duży fragment nawierzchni na sekcje w celu umożliwienia odkształceń temperaturowych, wypełniony określonymi materiałami wypełniającymi.

**1.4.7.** Pozostałe określenia podstawowe są zgodne z odpowiednimi polskimi normami i z definicjami podanymi w STWiORB D-M-00.00.00 „Wymagania ogólne” pkt 1.4.

#### 1.5. Ogólne wymagania dotyczące robót

Ogólne wymagania dotyczące robót podano w STWiORB D-M-00.00.00 „Wymagania ogólne” pkt 1.5.

### 2. MATERIAŁY

#### 2.1. Ogólne wymagania dotyczące materiałów

Ogólne wymagania dotyczące materiałów, ich pozyskiwania i składowania, podano w STWiORB D-M-00.00.00 „Wymagania ogólne” pkt 2.

#### 2.2. Betonowa kostka brukowa

##### 2.2.1. Rodzaj betonowych kostek brukowych

Należy stosować kostkę szarą (z betonu niebarwionego) oraz kostkę kolorową (z betonu barwionego) o grubości 80 mm.

Wzór i sposób ułożenia kostki uzgodni Wykonawca z Inżynierem.

Pożądane jest, aby wymiary kostek były dostosowane do sposobu układania i siatki spoin oraz umożliwiały wykonanie warstwy o szerokości 1,0 m lub 1,5 m bez konieczności przecinania elementów w trakcie ich wbudowywania w nawierzchnię.

### 2.2.2. Wymagania techniczne stawiane betonowym kostkom brukowym

Wymagania techniczne stawiane betonowym kostkom brukowym stosowanym na nawierzchniach dróg, ulic, chodników itp. określa PN-EN 1338 [3] w sposób przedstawiony w tablicy 1.

Tablica 1. Wymagania wobec betonowej kostki brukowej, ustalone w PN-EN 1338 [3] do stosowania na zewnętrznych nawierzchniach, mających kontakt z solą odladzającą w warunkach mrozu

Lp.	Cecha	Załącznik normy	Wymaganie			
1	Kształt i wymiary					
1.1	Dopuszczalne odchyłki w mm od zadeklarowanych wymiarów kostki, grubości <div style="text-align: right;">           &lt; 100 mm            ≥ 100 mm         </div>	C	Długość ± 2 ± 3	Szerokość ± 2 ± 3	Grubość ± 3 ± 4	Różnica pomiędzy dwoma pomiarami grubości, tej samej kostki, powinna być ≤ 3 mm
1.2	Odchyłki płaskości i pofalowania (jeśli maksymalne wymiary kostki > 300 mm), przy długości pomiarowej <div style="text-align: right;">           300 mm            400 mm         </div>	C	Maksymalna (w mm) <div style="display: flex; justify-content: space-around;"> <span>wypukłość</span> <span>wklęsłość</span> </div> <div style="display: flex; justify-content: space-around; margin-top: 5px;"> <span>1,5</span> <span>1,0</span> </div> <div style="display: flex; justify-content: space-around; margin-top: 5px;"> <span>2,0</span> <span>1,5</span> </div>			
2	Właściwości fizyczne i mechaniczne					
2.1	Odporność na zamrażanie/rozmarzanie z udziałem soli odladzających (wg klasy 3, zał. D)	D	Ubytek masy po badaniu: wartość średnia ≤ 1,0 kg/m <sup>2</sup> , przy czym każdy pojedynczy wynik < 1,5 kg/m <sup>2</sup>			
2.2	Wytrzymałość na rozciąganie przy rozluźnianiu	F	Wytrzymałość charakterystyczna T ≥ 3,6 MPa. Każdy pojedynczy wynik ≥ 2,9 MPa i nie powinien wykazywać obciążenia niszczonego mniejszego niż 250 N/mm długości rozluźniania			
2.3	Trwałość (ze względu na wytrzymałość)	F	Kostki mają zadawalającą trwałość (wytrzymałość) jeśli spełnione są wymagania pktu 2.2 oraz istnieje normalna konserwacja			
2.4	Odporność na ścieranie (wg klasy 3 oznaczenia H normy)	G i H	Pomiar wykonany na tarczy <div style="display: flex; justify-content: space-around;"> <div style="text-align: center;">           szerokiej ścierniej, wg zał. G normy – badanie podstawowe ≤ 23 mm         </div> <div style="text-align: center;">           Böhmeo, wg zał. H normy – badanie alternatywne ≤ 20 000mm<sup>3</sup>/5000 mm<sup>2</sup> </div> </div>			
2.5	Odporność na poślizg/poślizgnięcie	I	a) jeśli górna powierzchnia kostki nie była szlifowana lub polerowana – zadawalająca odporność, b) jeśli wyjątkowo wymaga się podania wartości odporności na poślizg/poślizgnięcie – należy zadeklarować minimalną jej wartość pomierzoną wg zał. I normy (wahadłowym przyrządem do badania tarcia)			
2.6	Nasiąkliwość	E	Wartość średnia nie większa niż 5,0%			
3	Aspekty wizualne					
3.1	Wygląd	J				
3.2	Tekstura	J	a) kostki z powierzchnią o specjalnej teksturze – producent powinien opisać rodzaj tekstury, b) tekstura lub zabarwienie kostki powinny być porównane z próbką producenta, zatwierdzoną przez odbiorcę,			
3.3	Zabarwienie (barwiona może być warstwa ściernalna lub cały element)	J	c) ewentualne różnice w jednolitości tekstury lub zabarwienia, spowodowane nieuniknionymi zmianami we właściwościach surowców i zmianach warunków twardnienia nie są uważane za istotne			

Kostki kolorowe powinny być barwione substancjami odpornymi na działanie czynników atmosferycznych, światła (w tym promieniowania UV) i silnych alkaliów (m.in. cementu, który przy



wypełnieniu spoin zaprawą cementowo-piaskową nie może odbarwiać kostek). Zaleca się stosowanie środków stabilnie barwiących zaczyn cementowy w kostce, np. tlenki żelaza, tlenek chromu, tlenek tytanu, tlenek kobaltowo-glinowy (nie należy stosować do barwienia: sadz i barwników organicznych).

Uwaga: Naloty wapienne (wykwity w postaci białych plam) mogą pojawić się na powierzchni kostek w początkowym okresie eksploatacji. Powstają one w wyniku naturalnych procesów fizykochemicznych występujących w betonie i zanikają w trakcie użytkowania w okresie do 2-3 lat.

### 2.2.3. Składowanie kostek

Kostkę zaleca się pakować na paletach. Palety z kostką mogą być składowane na otwartej przestrzeni, przy czym podłoże powinno być wyrównane i odwodnione.

### 2.3. Materiały na podsypkę i do wypełnienia spoin oraz szczelin w nawierzchni

Należy stosować następujące materiały:

a) na podsypkę piaskową pod nawierzchnię chodników:

- piasek naturalny spełniający odpowiednie wymagania określone w tabelicy 2,

Tablica 2. Wymagania dla piasku naturalnego na podsypkę i do wypełnienia spoin oraz szczelin w nawierzchni

Lp.	Wyszczególnienie właściwości	Wymagania dla piasku przeznaczonego do	
		- posypki piaskowej, - wypełnienia spoin w nawierzchni na podsypce piaskowej	- posypki cementowo-piaskowej, - wypełnienia spoin w nawierzchni na podsypce cementowo-piaskowej, - wypełnienia dolnej części szczelin dylatacyjnych w nawierzchni na podsypce cementowo-piaskowej
1	Zawartość ziaren mniejszych niż 0,075 mm, % (m/m), nie więcej niż:	5	1
2	Zawartość nadziarna powyżej 2 mm* % (m/m), nie więcej niż	15	15
3	Wskaźnik piaskowy, %, większy niż:	65	75
4	Zawartość zanieczyszczeń obcych, % (m/m), nie więcej niż	0,1	0,1
5	Zawartość zanieczyszczeń organicznych,	barwa nie ciemniejsza niż wzorcowa	barwa nie ciemniejsza niż wzorcowa
6	Zawartość związków siarki w przeliczeniu na SO <sub>3</sub> , % (m/m), nie więcej niż	-	0,2**

\* Nie dopuszcza się w nadziarnie ziaren większych od 4 mm.  
\*\* Dotyczy tylko posypki cementowo-piaskowej.

b) na podsypkę cementowo-piaskową:

- mieszankę cementu i piasku w stosunku 1:4 z piasku naturalnego spełniającego odpowiednie wymagania określone w tabelicy 2, cementu powszechnego użytku spełniającego wymagania PN-EN 197-1 [1] i wody odpowiadającej wymaganiom PN-EN 1008 [2],

c) do wypełniania spoin w nawierzchni na podsypce piaskowej (chodniki)

- piasek naturalny spełniający odpowiednie wymagania określone w tabelicy 2,

d) do wypełniania spoin w nawierzchni na podsypce cementowo-piaskowej (zatoki autobusowe)

- zaprawę cementowo-piaskową 1:4 spełniającą wymagania wg 2.3 b),

- e) do wypełniania szczelin dylatacyjnych w nawierzchni na podsypce cementowo-piaskowej (zatoki autobusowe)
- do wypełnienia górnej części szczeliny dylatacyjnej należy stosować drogowe zalewy kauczukowo-asfaltowe lub syntetyczne masy uszczelniające (np. poliuretanowe, poliwinylowe itp.), spełniające wymagania norm lub aprobat technicznych.
  - do wypełnienia dolnej części szczeliny dylatacyjnej należy stosować wilgotną mieszankę cementowo-piaskową 1:8 z materiałów spełniających wymagania wg 2.3 b) lub inny materiał zaakceptowany przez Inżyniera.

Składowanie kruszywa, nie przeznaczonego do bezpośredniego wbudowania po dostarczeniu na budowę, powinno odbywać się na podłożu równym, utwardzonym i dobrze odwodnionym, przy zabezpieczeniu kruszywa przed zanieczyszczeniem i zmieszaniem z innymi materiałami kamiennymi.

Cement luzem należy przechowywać w silosach, natomiast workowany należy przechowywać pod przykryciem, w sposób zabezpieczony przed zawilgoceniem.

#### 2.4. Krawężniki, obrzeża i ścieki

Do obramowania nawierzchni z kostek powinny być stosowane:

- a) krawężniki betonowe wg STWiORB D-08.01.01,
- b) obrzeża betonowe wg STWiORB D-08.03.01.

Krawężniki i obrzeża mogą być przechowywane na składowiskach otwartych, posegregowane według typów, rodzajów, odmian i wielkości. Należy układać je z zastosowaniem podkładek i przekładek drewnianych.

#### 2.5. Materiały do podbudowy ułożonej pod nawierzchnią z betonowej kostki brukowej

Materiały do podbudowy powinny odpowiadać następującym wymaganiom:

- STWiORB D-04.04.02 Podbudowa z mieszanki niezwiązanej
- materiał niewysadzinowy,  $WP \geq 35$  - dla nawierzchni chodników.

### 3. SPRZĘT

#### 3.1. Ogólne wymagania dotyczące sprzętu

Ogólne wymagania dotyczące sprzętu podano w STWiORB D-M-00.00.00 „Wymagania ogólne” pkt 3.

#### 3.2. Sprzęt do wykonania nawierzchni

Układanie betonowej kostki brukowej może odbywać się:

- a) ręcznie, zwłaszcza na małych powierzchniach,
- b) mechanicznie przy zastosowaniu urządzeń układających (układarek), składających się z wózka i chwytaka sterowanego hydraulicznie, służącego do przenoszenia z palety warstwy kostek na miejsce ich ułożenia; urządzenie to, po skończonym układaniu kostek, można wykorzystać do wmiatania piasku w szczeliny, zamocowanymi do chwytaka szczotkami.

Do przycinania kostek można stosować specjalne narzędzia tnące (np. przycinarki, szlifierki z tarczą).

Do zagęszczania nawierzchni z kostki należy stosować zagęszczarki wibracyjne (płytkowe) z wykładziną elastomerową, chroniące kostki przed ścieraniem i wykruszaniem naroży.

Sprzęt do wykonania koryta, podbudowy i podsypki powinien odpowiadać wymaganiom właściwych STWiORB, wymienionych w pkt 5.4, i powinien zostać zaakceptowany przez Inżyniera.

Do wytwarzania podsypki cementowo-piaskowej i zapraw należy stosować betoniarki.

Do wypełniania szczelin dylatacyjnych należy stosować specjalistyczny sprzęt odpowiadający wymaganiom zaakceptowany przez Inżyniera.

### 4. TRANSPORT

#### 4.1. Ogólne wymagania dotyczące transportu

Ogólne wymagania dotyczące transportu podano w STWiORB D-M-00.00.00 „Wymagania ogólne” pkt 4.

#### 4.2. Transport materiałów do wykonania nawierzchni

Betonowe kostki brukowe mogą być przewożone na paletach - dowolnymi środkami transportowymi po osiągnięciu przez beton wytrzymałości na ścislenie co najmniej 15 MPa. Kostki w trakcie transportu powinny być zabezpieczone przed przemieszczaniem się i uszkodzeniem.

Jako środki transportu wewnątrzzakładowego kostek na środki transportu zewnętrznego mogą służyć wózki widłowe, którymi można dokonać załadunku palet. Do załadunku palet na środki transportu można wykorzystywać również dźwigi samochodowe.

Palety transportowe powinny być spinane taśmami stalowymi lub plastikowymi, zabezpieczającymi kostki przed uszkodzeniem w czasie transportu. Na jednej palecie zaleca się układać do 10 warstw kostek (zależnie od grubości i kształtu), tak aby masa palety z kostkami wynosiła od 1200 kg do 1700 kg. Pożądane jest, aby palety z kostkami były wysyłane do odbiorcy środkiem transportu samochodowego wyposażonym w dźwig do za- i rozładunku.

Krawężniki i obrzeża mogą być przewożone dowolnymi środkami transportowymi. Krawężniki betonowe należy układać w pozycji pionowej z nachyleniem w kierunku jazdy. Krawężniki kamienne należy układać na podkładkach drewnianych, długością w kierunku jazdy. Krawężniki i obrzeża powinny być zabezpieczone przed przemieszczaniem się i uszkodzeniem w czasie transportu.

Kruszywa można przewozić dowolnym środkiem transportu, w warunkach zabezpieczających je przed zanieczyszczeniem i zmieszaniem z innymi materiałami. Podczas transportu kruszywa powinny być zabezpieczone przed wysypaniem, a kruszywo drobne - przed rozpyleniem.

Cement luzem należy przewozić cementowozami, natomiast workowany można przewozić dowolnymi środkami transportu, w sposób zabezpieczony przed zawilgoceniem.

Zalwę lub masy uszczelniające do szczelin dylatacyjnych można transportować dowolnymi środkami transportu w fabrycznie zamkniętych pojemnikach lub opakowaniach, chroniących je przed zanieczyszczeniem.

Materiały do podbudowy powinny być przewożone w sposób odpowiadający wymaganiom właściwej STWiORB.

## 5. WYKONANIE ROBÓT

### 5.1. Ogólne zasady wykonania robót

Ogólne zasady wykonania robót podano w STWiORB D-M-00.00.00 „Wymagania ogólne” [9] pkt 5.

### 5.2. Podłoże i koryto

Grunty podłoża powinny być niewysadzinowe, jednorodne i nośne oraz zabezpieczone przed nadmiernym zawilgoceniem i ujemnymi skutkami przemarzania, zgodnie z dokumentacją projektową.

Koryto pod podbudowę lub nawierzchnię powinno być wyprofilowane zgodnie z projektowanymi spadkami oraz przygotowane zgodnie z wymaganiami STWiORB D-04.01.01.

Koryto musi mieć skuteczne odwodnienie, zgodne z dokumentacją projektową

### 5.3. Konstrukcja nawierzchni

Konstrukcja nawierzchni powinna być zgodna z dokumentacją projektową.

Konstrukcja nawierzchni może obejmować ułożenie warstwy ścieralnej z betonowej kostki brukowej na:

- a) podsypce piaskowej lub cementowo-piaskowej oraz podbudowie,
- b) podsypce piaskowej rozścielonej bezpośrednio na podłożu z materiału / gruntu piaszczystego o wskaźniku piaskowym  $WP \geq 35$ .

Podstawowe czynności przy wykonywaniu nawierzchni, z występowaniem podbudowy, podsypki cementowo-piaskowej i wypełnieniem spoin zaprawą cementowo-piaskową, obejmują:

1. wykonanie podbudowy,
2. wykonanie obramowania nawierzchni (z krawężników, obrzeży i ew. ścieków),
3. przygotowanie i rozścielenie podsypki cementowo-piaskowej,
4. ułożenie kostek z ubiciem,
5. przygotowanie zaprawy cementowo-piaskowej i wypełnienie nią szczelin,
6. wypełnienie szczelin dylatacyjnych,
7. pielęgnację nawierzchni i oddanie jej do ruchu.

Przy wykonywaniu nawierzchni na podsypce piaskowej, podstawowych czynności jest mniej, gdyż nie występują zwykle poz. 1, 6 i 7, a poz. 3 dotyczy podsypki piaskowej, zaś poz. 5 - wypełnienia szczelin piaskiem.

### 5.4. Podbudowa

Rodzaj podbudowy przewidzianej do wykonania pod warstwą betonowej kostki brukowej powinien być zgodny z dokumentacją projektową.

Wykonanie podbudowy powinno odpowiadać wymaganiom właściwej STWiORB, a w szczególności:

- a) D-04.04.02 Podbudowa z mieszanki niezwiązanej.

## 5.5. Obramowanie nawierzchni

Rodzaj obramowania nawierzchni powinien być zgodny z dokumentacją projektową.

Jeśli dokumentacja projektowa nie ustala inaczej, to materiały do wykonania obramowań powinny odpowiadać wymaganiom określonym w pkt 2.4.

Ustawianie krawężników, obrzeży i ew. wykonanie ścieków przykrawężnikowych powinno być zgodne z wymaganiami zawartymi w STWiORB D-08.01.01, D-08.03.01.

Krawężniki i obrzeża zaleca się ustawiać przed przystąpieniem do układania nawierzchni z kostki. Przed ich ustawieniem, pożądanym jest ułożenie pojedynczego rzędu kostek w celu ustalenia szerokości nawierzchni i prawidłowej lokalizacji krawężników lub obrzeży.

## 5.6. Podsypka

Rodzaj podsypki i jej grubość powinny być zgodne z dokumentacją projektową.

Jeśli dokumentacja projektowa lub nie ustala inaczej to grubość podsypki powinna wynosić po zagęszczeniu 3÷5 cm, a wymagania dla materiałów na podsypkę powinny być zgodne z pkt 2.3. Dopuszczalne odchyłki od zaprojektowanej grubości podsypki nie powinny przekraczać  $\pm 1$  cm.

Podsypkę piaskową należy zwilżyć wodą, równomiernie rozścielić i zagęścić lekkimi walcami (np. ręcznymi) lub zagęszczarkami wibracyjnymi w stanie wilgotności optymalnej.

Podsypkę cementowo-piaskową stosuje się z zasady przy występowaniu podbudowy pod nawierzchnią z kostki. Podsypkę cementowo-piaskową przygotowuje się w betoniarkach, a następnie rozściela się na uprzednio zwilżonej podbudowie, przy zachowaniu:

- współczynnika wodnocementowego od 0,25 do 0,35,
- wytrzymałości na ściskanie nie mniejszej niż  $R_7 = 10$  MPa,  $R_{28} = 14$  MPa.

W praktyce, wilgotność układanej podsypki powinna być taka, aby po ściśnięciu podsypki w dłoni podsypka nie rozsypywała się i nie było na dłoni śladów wody, a po naciśnięciu palcami podsypka rozsypywała się. Rozścielenie podsypki cementowo-piaskowej powinno wyprzedzać układanie nawierzchni z kostek od 3 do 4 m. Rozścielona podsypka powinna być wyprofilowana i zagęszczona w stanie wilgotnym, lekkimi walcami (np. ręcznymi) lub zagęszczarkami wibracyjnymi.

Jeśli podsypka jest wykonana z suchej zaprawy cementowo-piaskowej to po zawałowaniu nawierzchni należy ją polać wodą w takiej ilości, aby woda zwilżyła całą grubość podsypki. Rozścielenie podsypki z suchej zaprawy może wyprzedzać układanie nawierzchni z kostek o około 20 m.

Całkowite ubicie nawierzchni i wypełnienie spoin zaprawą musi być zakończone przed rozpoczęciem wiązania cementu w podsypce.

## 5.7. Układanie nawierzchni z betonowych kostek brukowych

### 5.7.1. Ustalenie kształtu, wymiaru i koloru kostek oraz desenia ich układania

Wykonawca przedkłada odpowiednie propozycje do zaakceptowania Inżynierowi. Przed ostatecznym zaakceptowaniem kształtu, koloru, sposobu układania i wytwórni kostek, Inżynier może polecić Wykonawcy ułożenie po 1 m<sup>2</sup> wstępnie wybranych kostek, wyłącznie na podsypce piaskowej.

### 5.7.2. Warunki atmosferyczne

Ułożenie nawierzchni z kostki na podsypce cementowo-piaskowej zaleca się wykonywać przy temperaturze otoczenia nie niższej niż +5°C. Dopuszcza się wykonanie nawierzchni jeśli w ciągu dnia temperatura utrzymuje się w granicach od 0°C do +5°C, przy czym jeśli w nocy spodziewane są przymrozki kostkę należy zabezpieczyć materiałami o złym przewodnictwie ciepła (np. matami ze słomy, papą itp.).

Nawierzchnię na podsypce piaskowej zaleca się wykonywać w dodatnich temperaturach otoczenia.

### 5.7.3. Ułożenie nawierzchni z kostek

Warstwa nawierzchni z kostki powinna być wykonana z elementów o jednakowej grubości. Na większym fragmencie robót zaleca się stosować kostki dostarczone w tej samej partii materiału, w której niedopuszczalne są różne odcienie wybranego koloru kostki.

Układanie kostki można wykonywać ręcznie lub mechanicznie.

Układanie ręczne zaleca się wykonywać na mniejszych powierzchniach, zwłaszcza skomplikowanych pod względem kształtu lub wymagających kompozycji kolorystycznej układanych deseni oraz różnych wymiarów i kształtów kostek. Układanie kostek powinni wykonywać przyuczeni brukarze.

Układanie mechaniczne zaleca się wykonywać na dużych powierzchniach o prostym kształcie, tak aby układarka mogła przenosić z palety warstwę kształtek na miejsce ich ułożenia z wymaganą dokładnością. Kostka do układania mechanicznego nie może mieć dużych odchyłek wymiarowych i musi być odpowiednio przygotowana przez producenta, tj. ułożona na palecie w odpowiedni wzór, bez dołożenia połówek i dziewiątek,

przy czym każda warstwa na palecie musi być dobrze przesypana bardzo drobnym piaskiem, by kostki nie przywierały do siebie. Układanie mechaniczne zawsze musi być wsparte pracą brukarzy, którzy uzupełniają przerwy, wyrabiają łuki, dokładają kostki w okolicach studzienek i krawężników.

Kostkę układa się około 1,5 cm wyżej od projektowanej niwelety, ponieważ po procesie ubijania podsypka zagęszcza się.

Powierzchnia kostek położonych obok urządzeń infrastruktury technicznej (np. studzienek, włazów itp.) powinna trwale wystawać od 3 mm do 5 mm powyżej powierzchni tych urządzeń oraz od 3 mm do 10 mm powyżej korytek ściekowych (ścieków).

Do uzupełnienia przestrzeni przy krawężnikach, obrzeżach i studzienkach można używać elementy kostkowe wykończeniowe w postaci tzw. połówek i dziewiątek, mających wszystkie krawędzie równe i odpowiednio fazowane. W przypadku potrzeby kształtek o nietypowych wymiarach, wolną przestrzeń uzupełnia się kostką ciętą, przycinaną na budowie specjalnymi narzędziami tnącymi (przycinarkami, szlifierkami z tarczą itp.).

Dzienną działkę roboczą nawierzchni na podsypce cementowo-piaskowej zaleca się zakończyć prowizorycznie około półmetrowym pasem nawierzchni na podsypce piaskowej w celu wytworzenia oporu dla ubicia kostki ułożonej na stałe. Przed dalszym wznowieniem robót, prowizorycznie ułożoną nawierzchnię na podsypce piaskowej należy rozebrać i usunąć wraz z podsypką.

#### 5.7.4. Ubicie nawierzchni z kostek

Ubicie nawierzchni należy przeprowadzić za pomocą zagęszczarki wibracyjnej (płytovej) z osłoną z tworzywa sztucznego. Do ubicia nawierzchni nie wolno używać walca.

Ubijanie nawierzchni należy prowadzić od krawędzi powierzchni w kierunku jej środka i jednocześnie w kierunku poprzecznym kształtek. Ewentualne nierówności powierzchniowe mogą być zlikwidowane przez ubijanie w kierunku wzdłużnym kostki.

Po ubiciu nawierzchni wszystkie kostki uszkodzone (np. pęknięte) należy wymienić na kostki całe.

#### 5.7.5. Spoiny i szczeliny dylatacyjne

##### 5.7.5.1. Spoiny

Szerokość spoin pomiędzy betonowymi kostkami brukowymi powinna wynosić od 3 mm do 5 mm.

W przypadku stosowania prostopadłościennych kostek brukowych zaleca się aby osie spoin pomiędzy dłuższymi bokami tych kostek tworzyły z osią drogi kąt 45°, a wierzchołek utworzonego kąta prostego pomiędzy spoinami miał kierunek odwrotny do kierunku spadku podłużnego nawierzchni.

Po ułożeniu kostek, spoiny należy wypełnić:

- a) piaskiem, spełniającym wymagania pktu 2.3 c), jeśli nawierzchnia jest na podsypce piaskowej,
- b) zaprawą cementowo-piaskową, spełniającą wymagania pktu 2.3 d), jeśli nawierzchnia jest na podsypce cementowo-piaskowej.

Wypełnienie spoin piaskiem polega na rozsypaniu warstwy piasku i wmieszczeniu go w spoiny na sucho lub, po obfitym polaniu wodą - wmieszczeniu papki piaskowej szczotkami względnie rozgarniaczkami z piórami gumowymi.

Zaprawę cementowo-piaskową zaleca się przygotować w betoniarce, w sposób zapewniający jej wystarczającą płynność. Spoiny można wypełnić przez rozlanie zaprawy na nawierzchnię i nagarnianie jej w szczeliny szczotkami lub rozgarniaczkami z piórami gumowymi. Przed rozpoczęciem zalewania kostka powinna być oczyszczona i dobrze zwilżona wodą. Zalewa powinna całkowicie wypełnić spoiny i tworzyć monolit z kostkami.

Przy wypełnianiu spoin zaprawą cementowo-piaskową należy zabezpieczyć przed zalaniem nią szczeliny dylatacyjne, wkładając zwinięte paski papy, zwitki z worków po cemencie itp.

Po wypełnianiu spoin zaprawą cementowo-piaskową nawierzchnię należy starannie oczyścić; szczególnie dotyczy to nawierzchni z kostek kolorowych i z różnymi deseniami układania.

##### 5.7.5.2. Szczeliny dylatacyjne

W przypadku układania kostek na podsypce cementowo-piaskowej i wypełnianiu spoin zaprawą cementowo-piaskową, należy przewidzieć wykonanie szczelin dylatacyjnych w odległościach zgodnych z dokumentacją projektową względnie nie większych niż co 8 m. Szerokość szczelin dylatacyjnych powinna umożliwiać przejście przez nie przemieszczeń wywołanych wysokimi temperaturami nawierzchni w okresie letnim, lecz nie powinna być mniejsza niż 8 mm. Szczeliny te powinny być wypełnione trwale zalewami i masami określonymi w pkt 2.3 e).

Szczeliny dylatacyjne poprzeczne należy stosować dodatkowo w miejscach, w których występuje zmiana sztywności podłoża (np. nad przepustami, przy przyczółkach mostowych, nad szczelinami dylatacyjnymi w podbudowie itp.). Zaleca się wykonywać szczeliny podłużne przy ściekach wzdłuż jezdni.

## 5.8. Pielęgnacja nawierzchni i oddanie jej dla ruchu

Nawierzchnię na podsypce piaskowej ze spoinami wypełnionymi piaskiem można oddać do użytku bezpośrednio po jej wykonaniu.

Nawierzchnię na podsypce cementowo-piaskowej ze spoinami wypełnionymi zaprawą cementowo-piaskową, po jej wykonaniu należy przykryć warstwą wilgotnego piasku o grubości od 3,0 do 4,0 cm i utrzymywać ją w stanie wilgotnym przez 7 do 10 dni. Po upływie od 2 tygodni (przy temperaturze średniej otoczenia nie niższej niż 15°C) do 3 tygodni (w porze chłodniejszej) nawierzchnię należy oczyścić z piasku i można oddać do użytku.

## 6. KONTROLA JAKOŚCI ROBÓT

### 6.1. Ogólne zasady kontroli jakości robót

Ogólne zasady kontroli jakości robót podano w STWiORB D-M-00.00.00 „Wymagania ogólne” pkt 6.

### 6.2. Badania przed przystąpieniem do robót

Przed przystąpieniem do robót Wykonawca powinien uzyskać:

- a) w zakresie betonowej kostki brukowej
  - certyfikat zgodności lub deklarację zgodności dostawcy oraz ewentualne wyniki badań cech charakterystycznych kostek, w przypadku żądania ich przez Inżyniera,
  - wyniki sprawdzenia przez Wykonawcę cech zewnętrznych kostek wg pkt 2.2.2.),
- b) w zakresie innych materiałów
  - sprawdzenie przez Wykonawcę cech zewnętrznych materiałów prefabrykowanych (krawężników, obrzeży),
  - ew. badania właściwości kruszyw, piasku, cementu, wody itp. określone w normach, które budzą wątpliwości Inżyniera.

Wszystkie dokumenty oraz wyniki badań Wykonawca przedstawia Inżynierowi do akceptacji.

### 6.3. Badania w czasie robót

Częstotliwość oraz zakres badań i pomiarów w czasie robót nawierzchniowych z kostki podaje tablica 3.

Tablica 3. Częstotliwość oraz zakres badań i pomiarów w czasie robót

Lp.	Wyszczególnienie badań i pomiarów	Częstotliwość badań	Wartości dopuszczalne
1	Sprawdzenie podłoża i koryta	Wg STWiORB D-04.01.01	
2	Sprawdzenie ew. podbudowy	Wg STWiORB, norm, wytycznych, wymienionych w pkt 5.4	
3	Sprawdzenie obramowania nawierzchni	wg STWiORB D-08.01.01; D-08.03.01	
4	Sprawdzenie podsypki (przymiarem liniowym lub metodą niwelacji)	Bieżąca kontrola w 10 punktach dziennej działki roboczej: grubości, spadków i cech konstrukcyjnych w porównaniu z dokumentacją projektową i specyfikacją	Wg pkt 5.6; odchyłki od projektowanej grubości $\pm 1$ cm
5	Badania wykonywania nawierzchni z kostki		
	a) zgodność z dokumentacją projektową	Sukcesywnie na każdej działce roboczej	-
	b) położenie osi w planie (sprawdzone geodezyjnie)	Co 100 m i we wszystkich punktach charakterystycznych	Przesunięcie od osi projektowanej do 2 cm
	c) rzędne wysokościowe (pomierzone instrumentem pomiarowym)	Co 25 m w osi i przy krawędziach oraz we wszystkich punktach charakterystycznych	Odchylenia: +1 cm; -2 cm
	d) równość w profilu podłużnym (łata czterometrową)	Jw.	Nierówności do 8 mm
	e) równość w przekroju poprzecznym (sprawdzona łata profilową z poziomnicą i pomiary prześwitu klinem cechowanym oraz przymiarem liniowym względnie	Jw.	Prześwity między łata a powierzchnią do 8 mm

Lp.	Wyszczególnienie badań i pomiarów	Częstotliwość badań	Wartości dopuszczalne
	metodą niwelacji)		
f)	spadki poprzeczne (sprawdzone metodą niwelacji)	Jw.	Odchyłki od dokumentacji projektowej do 0,3%
g)	szerokość nawierzchni (sprawdzona przymiarem liniowym)	Jw.	Odchyłki od szerokości projektowanej do $\pm 5$ cm
h)	szerokość i głębokość wypełnienia spoin i szczelin (ogłędziny i pomiar przymiarem liniowym po wykruszeniu dług. 10 cm)	W 20 punktach charakterystycznych dziennej działki roboczej	Wg pkt 5.7.5
i)	sprawdzenie koloru kostek i desenia ich ułożenia	Kontrola bieżąca	Wg dokumentacji projektowej lub decyzji Inżyniera

#### 6.4. Badania wykonanych robót

Zakres badań i pomiarów wykonanej nawierzchni z betonowej kostki brukowej podano w tablicy 4.

Tablica 4. Badania i pomiary po ukończeniu budowy nawierzchni

Lp.	Wyszczególnienie badań i pomiarów	Sposób sprawdzenia
1	Sprawdzenie wyglądu zewnętrznego nawierzchni, krawężników, obrzeży, ścieków	Wizualne sprawdzenie jednorodności wyglądu, prawidłowości desenia, kolorów kostek, spękań, płam, deformacji, wykruszeń, spoin i szczelin
2	Badanie położenia osi nawierzchni w planie	Geodezyjne sprawdzenie położenia osi co 25 m i w punktach charakterystycznych (dopuszczalne przesunięcia wg tab. 2, lp. 5b)
3	Rzędne wysokościowe, równość podłużna i poprzeczna, spadki poprzeczne i szerokość	Co 25 m i we wszystkich punktach charakterystycznych (wg metod i dopuszczalnych wartości podanych w tab. 2, lp. od 5c do 5g)
4	Rozmieszczenie i szerokość spoin i szczelin w nawierzchni, pomiędzy krawężnikami, obrzeżami, ściekami oraz wypełnienie spoin i szczelin	Wg pkt 5.5 i 5.7.5

## 7. OBMIAR ROBÓT

### 7.1. Ogólne zasady obmiaru robót

Ogólne zasady obmiaru robót podano w STWiORB D-M-00.00.00 „Wymagania ogólne” pkt 7.

### 7.2. Jednostka obmiarowa

Jednostką obmiarową jest  $m^2$  (metr kwadratowy) wykonanej nawierzchni z betonowej kostki brukowej.

Jednostki obmiarowe robót towarzyszących budowie nawierzchni z betonowej kostki brukowej (podbudowa, obramowanie itp.) są ustalone w odpowiednich STWiORB wymienionych w pkt 5.4 i 5.5.

## 8. ODBIÓR ROBÓT

### 8.1. Ogólne zasady odbioru robót

Ogólne zasady odbioru robót podano w STWiORB D-M-00.00.00 „Wymagania ogólne” pkt 8.

Roboty uznaje się za wykonane zgodnie z dokumentacją projektową, STWiORB i wymaganiami Inżyniera, jeżeli wszystkie pomiary i badania z zachowaniem tolerancji według pkt 6 dały wyniki pozytywne.

## 8.2. Odbiór robót zanikających i ulegających zakryciu

Odbiorowi robót zanikających i ulegających zakryciu podlegają:

- przygotowanie podłoża i wykonanie koryta,
- ewentualnie wykonanie podbudowy,
- ewentualnie wykonanie ław (podsypek) pod krawężniki, obrzeża, ścieki,
- wykonanie podsypki pod nawierzchnię,
- ewentualnie wypełnienie dolnej części szczelin dylatacyjnych.

Odbiór tych robót powinien być zgodny z wymaganiami pkt 8.2 D-M-00.00.00 „Wymagania ogólne” oraz niniejszej STWiORB.

## 9. PODSTAWA PŁATNOŚCI

### 9.1. Ogólne ustalenia dotyczące podstawy płatności

Ogólne ustalenia dotyczące podstawy płatności podano w STWiORB D-M-00.00.00 „Wymagania ogólne” pkt 9.

### 9.2. Cena jednostki obmiarowej

Cena wykonania 1 m<sup>2</sup> nawierzchni z betonowej kostki brukowej obejmuje:

- prace pomiarowe i roboty przygotowawcze,
- oznakowanie robót,
- przygotowanie podłoża i wykonanie koryta,
- dostarczenie materiałów i sprzętu,
- wykonanie podsypki,
- ustalenie kształtu, koloru i desenia kostek,
- ułożenie i ubicie kostek,
- wypełnienie spoin i ew. szczelin dylatacyjnych w nawierzchni,
- pielęgnację nawierzchni,
- przeprowadzenie pomiarów i badań wymaganych w niniejszej specyfikacji technicznej,
- odwiezienie sprzętu.

Cena wykonania 1 m<sup>2</sup> nawierzchni z betonowej kostki brukowej nie obejmuje robót towarzyszących (jak: podbudowa, obramowanie itp.), które powinny być ujęte w innych pozycjach kosztorysowych, a których zakres jest określony przez STWiORB wymienione w pkt 5.4 i 5.5.

### 9.3. Sposób rozliczenia robót tymczasowych i prac towarzyszących

Cena wykonania robót określonych niniejszą STWiORB obejmuje:

- roboty tymczasowe, które są potrzebne do wykonania robót podstawowych, ale nie są przekazywane Zamawiającemu i są usuwane po wykonaniu robót podstawowych,
- prace towarzyszące, które są niezbędne do wykonania robót podstawowych, niezaliczane do robót tymczasowych, jak geodezyjne wytyczenie robót itd.

## 10. PRZEPISY ZWIĄZANE

### 10.1. Normy

- |                |  |
|----------------|--|
| 1. PN-EN 197-1 | Cement. Część 1: Skład, wymagania i kryteria zgodności dotyczące cementu powszechnego użytku   |
| 2. PN-EN 1008  | Woda zarobowa do betonu. Specyfikacja pobierania próbek, badanie i ocena przydatności wody zarobowej do betonu, w tym wody odzyskanej z procesów produkcji betonu. |
| 3. PN-EN 1338  | Betonowe kostki brukowe. Wymagania i metody badań  |

### 10.2. Inne dokumenty

4. Załączniki do STWiORB D-05.03.23a „Nawierzchnia z betonowej kostki brukowej dla dróg i ulic oraz placów i chodników” GDDP, 2006;
  - 4.1. Załącznik 1 – „Przykłady kształtów betonowej kostki brukowej”
  - 4.2. Załącznik 2 – „Zalecane grubości betonowej kostki brukowej”
  - 4.3. Załącznik 3 – „Przykładowe konstrukcje nawierzchni z betonowej kostki brukowej na ulicach”
  - 4.4. Załącznik 4 – „Zalecane konstrukcje nawierzchni z betonowej kostki brukowej na drogach publicznych”



## D - 06.00.00. ROBOTY WYKOŃCZENIOWE

### D-06.01.01. UMOCNIE NIE SKARP, ROWÓ W I ŚCIEKÓ W

#### 1. WSTĘP

##### 1.1. Przedmiot STWiORB

Przedmiotem niniejszej Szczegółowej Specyfikacji Technicznej Wykonania i Odbioru Robót Budowlanych (STWiORB) są wymagania dotyczące wykonania i odbioru robót związanych z wykonywaniem umocnienia skarp, rowów w ramach realizacji zadania:

„PRZEBUDOWA DROGI GMINNEJ POPRZEZ BUDOWĘ CHODNIKA  
NA DZIAŁCE EWIDENCYJNEJ NR 179 i 193/4 W M. ZGODA  
od km 0+746 do km 1+253

##### 1.2. Zakres stosowania STWiORB

Szczegółowe Specyfikacje Techniczne Wykonania i Odbioru Robót Budowlanych (STWiORB) stanowią część Dokumentów Przetargowych i Kontraktowych i należy je stosować w zleceniu i wykonaniu Robót opisanych w podpunkcie 1.1. STWiORB D-M-00.00.00 "Wymagania ogólne".

##### 1.3. Zakres robót objętych STWiORB

Ustalenia zawarte w niniejszej specyfikacji dotyczą zasad prowadzenia robót określonych w Dokumentacji Projektowej związanych z umocnieniem skarp i rowów oraz pasa rozdziału przez:

- humusowanie wraz z obsiewem,
- umocnienie skarp nasypu płytą ażurową,
- wykonanie ścieków z elementów betonowych,
- wykonanie ścian oporowych typu "L".

##### 1.4. Określenia podstawowe

1.4.1. Rów - otwarty wykop, który zbiera i odprowadza wodę.

1.4.2. Humus - ziemia urodzajna (humus) - ziemia roślinna zawierająca co najmniej 2% części organicznych.

1.4.3. Humusowanie - zespół czynności przygotowujących powierzchnię gruntu do obudowy roślinnej, obejmujący dogęszczenie gruntu, rowkowanie, naniesienie ziemi urodzajnej z jej grabieniem (bronowaniem) i dogęszczeniem.

1.4.4. Prefabrykat - element konstrukcyjny wykonany w zakładzie przemysłowym, który po zmontowaniu na budowie stanowi umocnienie skarp nasypów lub wykopów, dna rowu lub ścieku.

1.4.5. Pozostałe określenia podstawowe są zgodne z obowiązującymi, odpowiednimi polskimi normami i z definicjami podanymi w STWiORB D-M-00.00.00 „Wymagania ogólne” pkt 1.4.

##### 1.5. Ogólne wymagania dotyczące robót

Ogólne wymagania dotyczące robót podano w STWiORB D-M-00.00.00 „Wymagania ogólne” pkt 1.5.

#### 2. MATERIAŁY

##### 2.1. Ogólne wymagania dotyczące materiałów

Ogólne wymagania dotyczące materiałów, ich pozyskiwania i składowania, podano w STWiORB D-M-00.00.00 „Wymagania ogólne” pkt 2.

## 2.2. Rodzaje materiałów

Materiałami stosowanymi przy umacnianiu skarp, rowów i ścieków objętymi niniejszą ST są:

- humus,
- nasiona traw,
- elementy prefabrykowane.

## 2.3. Ziemia urodzajna (humus)

Ziemia urodzajna powinna zawierać co najmniej 2% części organicznych. Ziemia urodzajna powinna być wilgotna i pozbawiona kamieni większych od 5 cm oraz wolna od zanieczyszczeń obcych.

W przypadkach wątpliwych Inżynier / Kierownik Projektu może zlecić wykonanie badań w celu stwierdzenia, że ziemia urodzajna odpowiada następującym kryteriom:

- |  |                            |
|--|----------------------------|
| (a) optymalny skład granulometryczny:  |                            |
| • frakcja ilasta ( $d < 0,002$ mm)     | 2 - 18%,                   |
| • frakcja pylasta (0,002 do 0,05mm)    | 20 - 30%,                  |
| • frakcja piaszczysta (0,05 do 2,0 mm) | 5 - 70%,                   |
| (b) zawartość fosforu ( $P_2O_5$ )     | $> 20$ mg/m <sup>2</sup> , |
| (c) zawartość potasu ( $K_2O$ )        | $> 30$ mg/m <sup>2</sup> , |
| (d) kwasowość pH                       | $\geq 5,5$ .               |

## 2.4. Nasiona traw

Wybór gatunków traw należy dostosować do rodzaju gleby i stopnia jej zawilgocenia. Zaleca się stosować mieszanki traw o drobnym, gęstym ukorzeniu, spełniające wymagania PN-R-65023 [6].

## 2.5. Elementy prefabrykowane

Prefabrykowane elementy betonowe stosowane do wykonania umocnienia skarp wykopów lub nasypów, ścian oporowych typu "L", dna rowu lub ścieków, powinny odpowiadać wymaganiom PN-B-10021:1980 [8].

Kształt i wymiary prefabrykowanych elementów betonowych, użytych do wykonania umocnienia dna rowu i skarpy powinny być zgodne z dokumentacją projektową. Mogą to być np. prefabrykaty betonowe o wymiarach i kształtach wg „Katalogu powtarzalnych elementów drogowych - Karty 01.03 i 01.32.

Do wykonania prefabrykatów należy stosować beton wg PN-EN 206-1, tymczasowo PN-B-06250 klasy co najmniej B25(C20/25) o następujących parametrach:

- nasiąkliwość prefabrykatów nie powinna przekraczać 5%,
- wodoszczelność prefabrykatów W-8,
- mrozoodporność F-100,
- ścieralność na tarczy Boehmego nie powinna przekraczać 3,5 mm

Powierzchnia prefabrykatów powinna być bez rys, pęknięć i ubytków betonu, o fakturze zatartej.

Krawędzie elementów powinny być równe i proste. Wklęsłość lub wypukłość powierzchni elementów nie powinna przekraczać 3 mm.

Dopuszczalne odchyłki wymiarów prefabrykatów:

- na długości  $\pm 10$  mm,
- na wysokości i szerokości  $\pm 3$  mm.

Prefabrykaty betonowe powinny być składowane w pozycji wbudowania, na podłożu utwardzonym i dobrze odwodnionym.

### 3. SPRZĘT

#### 3.1. Ogólne wymagania dotyczące sprzętu

Ogólne wymagania dotyczące sprzętu podano w STWiORB D-M-00.00.00 „Wymagania ogólne” pkt 3.

#### 3.2. Sprzęt do wykonania robót

Wykonawca przystępujący do wykonania umocnienia powinien wykazać się możliwością korzystania z następującego sprzętu:

- równiarek,
- walców gładkich, żebrowanych lub ryflowanych,
- ubijaków o ręcznym prowadzeniu,
- wibratorów samobieżnych,
- płyt ubijających,
- ew. sprzętu do podwieszania i podciągania.

### 4. TRANSPORT

#### 4.1. Ogólne wymagania dotyczące transportu

Ogólne wymagania dotyczące transportu podano w STWiORB D-M-00.00.00 „Wymagania ogólne” pkt 4.

#### 4.2. Transport materiałów

##### 4.2.1. Transport nasion traw

Nasiona traw można przewozić dowolnymi środkami transportu w warunkach zabezpieczających je przed zawilgoceniem.

##### 4.2.2. Transport kruszywa

Kruszywo można przewozić dowolnymi środkami transportu w warunkach zabezpieczających je przed zanieczyszczeniem, zmieszaniem z innymi kruszywami i nadmiernym zawilgoceniem.

##### 4.2.3. Transport elementów prefabrykowanych

Elementy prefabrykowane można przewozić dowolnymi środkami transportu w warunkach zabezpieczających je przed uszkodzeniami.

Do transportu można przekazać elementy, w których beton osiągnął wytrzymałość co najmniej 0,75 R<sub>G</sub>.

### 5. WYKONANIE ROBÓT

#### 5.1. Ogólne zasady wykonania robót

Ogólne zasady wykonania robót podano w STWiORB D-M-00.00.00 „Wymagania ogólne” pkt 5.

#### 5.2. Humusowanie

Humusowanie powinno być wykonywane od górnej krawędzi skarpy do jej dolnej krawędzi. Warstwa humusu powinna sięgać poza górną krawędź skarpy i poza podnóże skarpy nasypu od 15 do 25 cm.

Grubość pokrycia ziemią roślinną powinna wynosić średnio 15 cm na skarpach i 35 cm na pasie rozdziału w zależności od gruntu występującego na powierzchni skarpy.

W celu lepszego powiązania warstwy humusu z gruntem, na powierzchni skarpy można wykonać rowki poziome lub pod kątem 30° do 45° o głębokości od 15 do 20 cm, w odstępach co 0,5 do 1,0 m. Ułożoną warstwę humusu należy lekko zagęścić przez ubicie ręczne lub mechaniczne.

### 5.3. Obsianie nasionami traw

Obsianie powierzchni skarp i rowów trawą należy wykonywać w odpowiednich warunkach atmosferycznych w okresie wiosny lub jesieni.

Przed przystąpieniem do obsiewania należy wykonać humusowanie.

Obsianiu warstwy ziemi urodzajnej kompozycjami nasion traw, roślin motylkowatych i bylin w ilości od 18 g/m<sup>2</sup> do 30 g/m<sup>2</sup>, dobranych odpowiednio do warunków siedliskowych (rodzaju podłoża, wystawy oraz pochylenia skarp),

W okresie suszy należy systematycznie zraszać wodą obsiane powierzchnie.

### 5.4. Układanie elementów prefabrykowanych

Prefabrykowanymi elementami stosowanymi dla umocnienia skarp i rowów są prefabrykaty:

- ścieku korytkowego wg KPED-01.03,
- ścian oporowych typu "L",
- betonowe płyty ażurowe wg KPED-01.32.

Podłoże, na którym układane będą elementy prefabrykowane, powinno być zagęszczone do wskaźnika  $I_s \geq 1,0$  i na tak przygotowanym podłożu należy rozłożyć geowłókninę zgodnie z zaleceniami producenta. Elementy prefabrykowane należy układać z zachowaniem spadku podłużnego i rzędnych ścieku zgodnie z dokumentacją projektową.

Spoiny pomiędzy płytami należy wypełnić zaprawą cementowo-piaskową o stosunku 1:2 i utrzymywać w stanie wilgotnym przez co najmniej 7 dni.

## 6. KONTROLA JAKOŚCI ROBÓT

### 6.1. Ogólne zasady kontroli jakości robót

Ogólne zasady kontroli jakości robót podano w STWiORB D-M-00.00.00 „Wymagania ogólne” pkt 6.

### 6.2. Kontrola jakości humusowania i obsiania

Kontrola polega na ocenie wizualnej jakości wykonanych robót i ich zgodności z SST, oraz na sprawdzeniu daty ważności świadectwa wartości siewnej wysianej mieszanki nasion traw.

Po wzejściu roślin, łączna powierzchnia nie porośniętych miejsc nie powinna być większa niż 2% powierzchni obsianej skarpy, a maksymalny wymiar pojedynczych nie zatrawionych miejsc nie powinien przekraczać 0,2 m<sup>2</sup>. Na zarośniętej powierzchni nie mogą występować wyżłobienia erozyjne ani lokalne zsuwy.

### 6.3. Kontrola jakości umocnień elementami prefabrykowanymi

Kontrola polega na sprawdzeniu:

- wskaźnika zagęszczenia gruntu w korycie - zgodne z PN-S-02205 [5],
  - szerokości dna koryta - dopuszczalna odchyłka  $\pm 2$  cm,
  - odchylenia linii ścieku w planie od linii projektowanej - na 100 m dopuszczalne  $\pm 1$  cm,
  - równości górnej powierzchni ścieku - na 100 m dopuszczalny prześwit mierzony łąką 2 m - 1 cm,
- dokładności wypełnienia szczelin między prefabrykatami - pełna głębokość.

## 7. OBMIAR ROBÓT

### 7.1. Ogólne zasady obmiaru robót

Ogólne zasady obmiaru robót podano w STWiORB D-M-00.00.00 „Wymagania ogólne” pkt 7.

## 7.2. Jednostka obmiarowa

Jednostką obmiarową jest:

- m<sup>2</sup> (metr kwadratowy) umocnionych powierzchni skarp i rowów poprzez humusowanie z obsiew mieszkanką traw,
- m (metr) ułożonego elementu prefabrykowanego w dnie rowu lub umocnienia skarp nasypu lub wykopu, ścian oporowych typu "L".

## 8. ODBIÓR ROBÓT

Ogólne zasady odbioru robót podano w STWiORB D-M-00.00.00 „Wymagania ogólne” pkt 8.

Roboty uznaje się za wykonane zgodnie z dokumentacją projektową, STWiORB i wymaganiami Inżyniera, jeżeli wszystkie pomiary i badania z zachowaniem tolerancji wg pkt 6 dały wyniki pozytywne.

Wszystkie elementy robót, które wykazują odstępstwa od postanowień STWiORB, powinny być doprowadzone na koszt Wykonawcy do stanu zgodności z STWiORB, a po przeprowadzeniu badań i pomiarów mogą być ponownie przedstawione do akceptacji Inżyniera.

## 9. PODSTAWA PŁATNOŚCI

### 9.1. Ogólne ustalenia dotyczące podstawy płatności

Ogólne ustalenia dotyczące podstawy płatności podano w STWiORB D-M-00.00.00 „Wymagania ogólne” pkt 9.

### 9.2. Cena jednostki obmiarowej

Cena wykonania 1m<sup>2</sup> umocnienia skarp i rowów przez humusowanie z obsiew mieszkanką lub umocnienie płytą ażurową obejmuje:

- roboty pomiarowe i przygotowawcze,
- koszt zapewnienia niezbędnych czynników produkcji,
- dostarczenie i wbudowanie materiałów (humus, mieszanka traw),
- prace pielęgnacyjne wykonanego obsiewu lub umocnienie prefabrykatem (ażur),
- wykonanie i pielęgnacja spoin,
- uporządkowanie terenu,
- przeprowadzenie badań i pomiarów wymaganych w specyfikacji technicznej.

Cena 1 m ułożonego ścieku z elementów prefabrykowanych lub ścian oporowych typu "L" obejmuje:

- roboty pomiarowe i przygotowawcze,
- ew. wykonanie koryta,
- koszt zapewnienia niezbędnych czynników produkcji,
- dostarczenie i wbudowanie materiałów,
- zagęszczenie podłoża z wykonaniem podbudowy,
- ułożenie prefabrykatów,
- wykonanie i pielęgnacja spoin,
- uporządkowanie terenu,
- przeprowadzenie badań i pomiarów wymaganych w specyfikacji technicznej.

## 10. PRZEPISY ZWIĄZANE

### 10.1. Normy

1. PN-S-02205 Drogi samochodowe. Roboty ziemne. Wymagania i badania.

- |    |                  |   |
|----|------------------|---|
| 2. | PN-EN 1339       | Betonowe płyty brukowe. Wymagania i metody badań  |
| 3. | PN-EN 13139:2003 | Kruszywa do zapraw  |
| 4. | PN-EN 197-1:2012 | Cement – Część 1: Skład, wymagania i kryteria zgodności dotyczące cementów powszechnego użytku. |

## **10.2. Inne materiały**

1. Stanisław Datka, Stanisław Lenczewski: Drogowe roboty ziemne.
2. Katalog powtarzalnych elementów drogowych (KPED), Transprojekt-Warszawa, 1979.

## D-07.06.02 URZĄDZENIA ZABEZPIECZAJĄCE RUCH PIESZYCH

### 1. WSTĘP

#### 1.1. Przedmiot STWiORB

Przedmiotem niniejszej Szczegółowej Specyfikacji Technicznej Wykonania i Odbioru Robót Budowlanych (STWiORB) są wymagania dotyczące wykonania i odbioru robót związanych z wykonaniem urządzeń zabezpieczających ruch pieszych - sztywne barierki rurowe segmentowe w ramach realizacji zadania:

„PRZEBUDOWA DROGI GMINNEJ POPRZEZ BUDOWĘ CHODNIKA  
NA DZIAŁCE EWIDENCYJNEJ NR 179 i 193/4 W M. ZGODA  
od km 0+746 do km 1+253

#### 1.2. Zakres stosowania STWiORB

Szczegółowe Specyfikacje Techniczne Wykonania i Odbioru Robót Budowlanych (STWiORB) stanowią część Dokumentów Przetargowych i Kontraktowych i należy je stosować w zleceniu i wykonaniu Robót opisanych w podpunkcie 1.1. STWiORB D-M-00.00.00 "Wymagania ogólne".

#### 1.3. Zakres robót objętych STWiORB

Ustalenia zawarte w niniejszej specyfikacji dotyczą zasad prowadzenia robót związanych z urządzeniami zabezpieczającymi ruch pieszych - ogrodzenia ochronne sztywne barierki rurowe segmentowe o rozstawie segmentu co 2 m i wysokości 1,10 m wraz z ocynkowaniem.

#### 1.4. Określenia podstawowe

1.4.1. **Ogrodzenia ochronne sztywne** - przegrody fizyczne separujące ruch pieszy od ruchu kołowego lub przeszkód (rowów cieków itp.) wykonane z kształtowników stalowych,

1.4.2. Pozostałe określenia podstawowe są zgodne z obowiązującymi odpowiednimi polskimi normami i definicjami podanymi w STWiORB D-M-00.00.00 „Wymagania ogólne” pkt 1.4.

#### 1.5. Ogólne wymagania dotyczące robót

Ogólne wymagania dotyczące robót podano w STWiORB D-M-00.00.00 „Wymagania ogólne” pkt 1.5.

### 2. MATERIAŁY

#### 2.1. Ogólne wymagania dotyczące materiałów

Ogólne wymagania dotyczące materiałów, ich pozyskiwania i składowania, podano w STWiORB D-M-00.00.00 „Wymagania ogólne” pkt 2.

#### 2.2. Materiały

Materiałami stosowanymi przy wykonywaniu urządzeń zabezpieczających ruch pieszy, objętych niniejszą SST, są:

- bariery rurowe segmentowe,
- beton i jego składniki,
- materiały do ocynkowania rur.

##### 2.2.1. Wymagania dla rur do wykonania barier

Powierzchnia zewnętrzna i wewnętrzna rur nie powinna wykazywać wad w postaci łusek, pęknięć, zawałców i naderwań. Dopuszczalne są nieznaczne nierówności, pojedyncze rysy wynikające z procesu wytwarzania, mieszczące się w granicach dopuszczalnych odchyłek wymiarowych.

Końce rur powinny być obcięte równo i prostopadle do osi rury.

Rury powinny odpowiadać wymaganiom PN-H-74219, PN-H-74220 [6] lub innej zaakceptowanej przez Inżyniera.

Tablica. Rury stalowe okrągłe bez szwu walcowane na gorąco wg PN-H-74219 [6]

Średnica zewnętrzna	Grubość ścianki	Masa 1 m rury kg/m	Dopuszczalne odchyłki, %	
			średnicy zewnętrznej	grubości ścianki
51,0	od 2,6 do 12,5	od 3,10 do 11,9		
54,0	od 2,6 do 14,2	od 3,30 do 13,9		
57,0	od 2,9 do 14,2	od 3,87 do 15,0		
60,3	od 2,9 do 14,2	od 4,11 do 16,1		
63,5	od 2,9 do 16,0	od 4,33 do 18,7	± 1,25	± 15
70,0	od 2,9 do 16,0	od 5,80 do 21,3		
76,1	od 2,9 do 20,0	od 5,24 do 27,7		
82,5	od 3,2 do 20,0	od 6,26 do 30,8		
88,9	od 3,2 do 34,0	od 6,76 do 34,0		
101,6	od 3,6 do 20,0	od 8,70 do 40,2		

Tablica. Rury stalowe bez szwu ciągnięte i walcowane na zimno wg PN-H-74220 [7]

Średnica zewnętrzna mm	Grubość ścianki mm	Masa 1 m rury kg/m	Dopuszczalne odchyłki, %	
			Średnica zewnętrzna	Grubość ścianki
51,0	od 2,9 do 5,6	od 3,44 do 6,27		
54,0	od 2,9 do 8,0	od 3,65 do 9,04		
57,0	od 2,9 do 10,0	od 3,87 do 11,60	± 1,0	± 15
60,3	od 7,1 do 10,0	od 9,34 do 12,40		
63,5	od 7,1 do 10,0	od 9,90 do 13,20		

Pożądaną jest, aby rury były dostarczane o:

- długościach dokładnych, zgodnych z zamówieniami; z dopuszczalną odchyłką + 10 mm,
- długościach wielokrotnych w stosunku do zamówionych długości dokładnych poniżej 3 m z naddatkiem 5 mm na każde cięcie i z dopuszczalną odchyłką dla całej długości wielokrotnej, jak dla długości dokładnych.

Rury powinny być proste. Dopuszczalne miejscowe odchylenia od prostej nie powinny przekraczać 1,5 mm na 1 m długości rury.

Rury powinny być wykonane ze stali w gatunkach dopuszczonych przez normy (np. R55, R65, 18G2A): PN-H-84023-07, PN-H-84018, PN-H-84019, PN-H-84030-02 [8] lub inne normy.

### 2.2.2. Beton

Beton wykonany zgodnie z warunkami normy PN-EN 206-1:2003 [3] o następujących wymaganiach:

- klasa betonu C20/25,
- nasiąkliwość nie większa niż 5 %,
- mrozoodporność przy założeniu ubytku masy nie większego niż 5 % oraz spadku wytrzymałości na ściskanie nie większego niż 20 % po 150 cyklach zamrażania i odmrażania,
- stopień wodoszczelności betonu W8.

### 2.2.3. Ochrona antykorozyjna

Sposób zabezpieczenia metalowych elementów bariery przed korozją ustala Producent w taki sposób, aby zapewnić trwałość powłoki antykorozyjnej przez okres 5 do 10 lat w warunkach normalnych lub 3 do 5 lat w warunkach



środowiskowych o zwiększonej korozyjności. W przypadku braku wystarczających danych minimalna grubość powłoki cynkowej powinna wynosić 60 µm.

Do ocynkowania rur stosuje się gatunek cynku Raf według PN-EN-1179:2005 [21].

### 2.3. Składowanie materiałów

Elementy dłuższe barier mogą być składowane pod zadaszeniem lub na otwartej przestrzeni, na podłożu wyrównanym i odwodnionym, przy czym elementy poszczególnych typów należy układać z ewentualnym zastosowaniem podkładek. Elementy montażowe i połączeniowe można składować w pojemnikach handlowych Producenta.

## 3. SPRZĘT

### 3.1. Ogólne wymagania dotyczące sprzętu

Ogólne wymagania dotyczące sprzętu podano w STWiORB D-M-00.00.00 „Wymagania ogólne” pkt 3.

### 3.2. Sprzęt do wykonania oświetlenia drogowego

Wykonawca przystępujący do wykonania urządzeń zabezpieczających ruch pieszych powinien wykazać się możliwością korzystania z następującego sprzętu:

- szpadli, drągów stalowych, wyciągarek do napinania linek i siatek, młotków, kluczy do montażu elementów panelowych itp.
- środków transportu materiałów,
- żurawi samochodowych o udźwigu do 4 t,
- ewentualnych wiertnic do wykonania dołów pod słupki w gruncie zwięzłym (lecz nie w terenach uzbrojonych w centrach miast),
- ewentualnych młotów (bab), wibromłotów do wbijania lub wibrowania słupków w grunt,
- przewoźnych zbiorników do wody,
- betoniarek przewoźnych do wykonywania fundamentów betonowych „na mokro”,
- koparek kołowych (np. 0,15 m<sup>3</sup>) lub koparek gąsienicowych (np. 0,25 m<sup>3</sup>),
- sprzętu spawalniczego itp.

## 4. TRANSPORT

### 4.1. Ogólne wymagania dotyczące transportu

Ogólne wymagania dotyczące transportu podano w STWiORB D-M-00.00.00 „Wymagania ogólne” pkt 4.

### 4.2. Transport materiałów i elementów oświetleniowych

Barьеры stalowe przewozić można dowolnymi środkami transportu. W przypadku załadowania na środek transportu więcej niż jednej partii barier należy je zabezpieczyć przed pomieszaniem..

Masę betonową należy transportować środkami nie powodującymi:

- naruszenia jednorodności masy,
- zmian w składzie masy w stosunku do stanu początkowego.

Zastosowane środki i sposoby transportu podlegają uzgodnieniu przez Inżyniera.

Czas transportu i wbudowania mieszanki nie może być dłuższy niż:

- 90 minut przy temperaturze otoczenia +15°C
- 70 minut +20°C
- 30 minut +30°C

## 5. WYKONANIE ROBÓT

### 5.1. Ogólne zasady wykonania robót

Ogólne zasady wykonania robót podano w STWiORB D-M-00.00.00 „Wymagania ogólne” pkt 5.

### 5.2. Zasady wykonania urządzeń zabezpieczających ruch pieszych

W zależności od wielkości robót Wykonawca przedstawi do akceptacji Inżyniera zakres robót wykonywanych bezpośrednio na placu budowy oraz robót przygotowawczych na zapleczu.

Przed wykonywaniem robót należy wytyczyć lokalizację barier, na podstawie dokumentacji projektowej, STWiORB lub zaleceń Inżyniera.

Do podstawowych czynności objętych niniejszą STWiORB przy wykonywaniu ww. robót należą:

- wykonanie dołów pod słupki,
- wykonanie fundamentów betonowych pod słupki,
- ustawienie barier.

### 5.3. Wykonanie dołów pod bariery

Jeśli dokumentacja projektowa nie podaje inaczej, to doły pod słupki powinny mieć wymiary w planie co najmniej o 20 cm większe od wymiarów słupka, a głębokość od 0,8 do 1,2 m.

### 5.4. Ustawienie barier wraz z wykonaniem fundamentów betonowych

Jeśli dokumentacja projektowa nie podaje inaczej, to bariery mogą być osadzone w betonie ułożonym w dołku albo oprawione w bloczki betonowe formowane na zapleczu i dostarczane do miejsca budowy urządzenia zabezpieczającego ruch pieszych.

## 6. KONTROLA JAKOŚCI ROBÓT

### 6.1. Ogólne zasady kontroli jakości robót

Ogólne zasady kontroli jakości robót podano w STWiORB D-M-00.00.00 „Wymagania ogólne” pkt 6.

### 6.2. Badania przed przystąpieniem do robót

Przed przystąpieniem do robót Wykonawca powinien uzyskać od producentów zaświadczenia o jakości (atesty) oraz wykonać badania materiałów przeznaczonych do wykonania robót i przedstawić ich wyniki Inżynierowi w celu akceptacji materiałów, zgodnie z wymaganiami określonymi w pkt 2.3.

Częstotliwość badań i ocena ich wyników powinna być zgodna z zaleceniami tablicy poniżej.

Tablica - Częstotliwość badań przy sprawdzeniu powierzchni i wymiarów wyrobów dostarczonych przez producentów

Lp.	Rodzaj badania	Liczba badań	Opis badań	Ocena wyników badań
1	Sprawdzenie powierzchni	od 5 do 10 badań z wybranych losowo elementów w każdej dostarczonej partii	Powierzchnię zbadać nieuzbrojonym okiem. Do ew. sprawdzenia głębokości wad użyć dostępnych narzędzi (np. liniałów z czujnikiem, suwmiarek, mikrometrów itp.	Wyniki badań powinny być zgodne z wymaganiami
2	Sprawdzenie wymiarów	wyrobów liczącej do 1000 elementów	Przeprowadzić uniwersalnymi przyrządami pomiarowymi lub	punktu 2.3.

Lp.	Rodzaj badania	Liczba badań	Opis badań	Ocena wyników badań
			sprawdzianami	

Do materiałów, których producenci są zobowiązani (przez właściwe normy) dostarczyć zaświadczenia o jakości (atesty) należą: bariery, beton i ewentualnie elementy betonowe.

Do materiałów, których badania powinien przeprowadzić Wykonawca należą materiały do wykonania fundamentów betonowych „na mokro”. Uwzględniając nieskomplikowany charakter robót fundamentowych, na wniosek Wykonawcy, Inżynier może zwolnić go z potrzeby wykonania badań materiałów dla tych robót.

### 6.3. Kontrola w czasie wykonywania robót

W czasie wykonywania urządzeń zabezpieczających ruch pieszych należy zbadać:

- (a) zgodność wykonania urządzeń z dokumentacją projektową (lokalizacja, wymiary),
- (b) zachowanie dopuszczalnych odchyłek wymiarów, zgodnie z punktami od 2.3 do 2.11,
- (c) prawidłowość wykonania dołów, zgodnie z punktem 5.3,
- (d) poprawność wykonania fundamentów zgodnie z punktem 5.4,
- (e) poprawność ustawienia barier
- (f) zabezpieczenie antykorozyjne.

## 7. OBMIAR ROBÓT

### 7.1. Ogólne zasady obmiaru robót

Ogólne zasady obmiaru robót podano w STWiORB D-M-00.00.00 „Wymagania ogólne” pkt 7.

### 7.2. Jednostka obmiarowa

Jednostką obmiarową urządzenia zabezpieczającego ruch pieszych jest m (metr). Obmiar polega na określeniu rzeczywistej długości urządzenia zabezpieczającego ruch pieszych.

## 8. ODBIÓR ROBÓT

### 8.1. Ogólne zasady odbioru robót

Ogólne zasady odbioru robót podano w STWiORB D-M-00.00.00 „Wymagania ogólne” pkt 7.

Roboty uznaje się za wykonane zgodnie z dokumentacją projektową, STWiORB i wymaganiami Inżyniera, jeżeli wszystkie pomiary i badania z zachowaniem tolerancji wg pkt 6 dały wyniki pozytywne.

### 8.2. Odbiór robót zanikających i ulegających zakryciu

Odbiorowi robót zanikających i ulegających zakryciu podlegają:

- wykopy pod fundamenty,
- wykonanie fundamentów.

## 9. PODSTAWA PŁATNOŚCI

### 9.1. Ogólne ustalenia dotyczące podstawy płatności

Ogólne ustalenia dotyczące podstawy płatności podano w STWiORB D-M-00.00.00 „Wymagania ogólne” pkt 9.

### 9.2. Cena jednostki obmiarowej

Cena jednostkowa wykonanych 1m barierki segmentowej obejmuje:

- roboty przygotowawcze,
- koszt zapewnienia niezbędnych czynników produkcji,
- zakup i dostarczenie na miejsce wbudowania elementów konstrukcji barier,
- zabezpieczenie barier poprzez ocynkowanie,
- wykonanie wykopu pod fundamenty,
- zainstalowanie urządzeń bezpieczeństwa w sposób zapewniający stabilność (zabetonowanie segmentów),
- doprowadzenie terenu wokół wykonanych urządzeń do stanu przewidzianego w dokumentacji projektowej lub według zaleceń Inżyniera,
- przeprowadzenie badań i pomiarów kontrolnych.

## 10. PRZEPISY ZWIĄZANE

### 10.1. Normy

1. PN-B-03264 Konstrukcje żelbetowe. Obliczenia statyczne i projektowanie
2. PN-H-04651 Ochrona przed korozją. Klasyfikacja i określenie agresywności korozyjnej środowisk
3. PN-EN 206-1 Beton Część 1: Wymagania, właściwości, produkcja i zgodność
4. PN-EN 197-1:2002 Cement część 1. Skład, wymagania i kryteria zgodności dotyczące cementów powszechnego użytku
5. PN-B-06712 Kruszywa mineralne do betonu
6. PN-H-74219 Rury stalowe bez szwu walcowane na gorąco ogólnego zastosowania
7. PN-H-74220 Rury stalowe bez szwu ciągnione i walcowane na zimno ogólnego przeznaczenia
8. PN-H-84018 Stal niskostopowa o podwyższonej wytrzymałości. Gatunki
9. PN-H-84019 Stal węglowa konstrukcyjna wyższej jakości ogólnego przeznaczenia. Gatunki
10. PN-H-84020 Stal niestopowa konstrukcyjna ogólnego przeznaczenia. Gatunki
11. PN-H-84023-07 Stal określonego zastosowania. Stal na rury
12. PN-H-84030-02 Stal stopowa konstrukcyjna. Stal do nawęglania. Gatunki
13. PN-H-93010 Stal. Kształtowniki walcowane na gorąco
14. PN-H-93200-02 Walcówka i pręty stalowe okrągłe walcowane na gorąco. Walcówka i pręty ogólnego zastosowania. Wymiary
15. PN-H-93401 Stal walcowana. Kątowniki równoramienne
16. PN-H-93402 Kątowniki nierównoramienne stalowe walcowane na gorąco
17. PN-H-93403 Stal. Ceowniki walcowane. Wymiary
18. PN-H-93406 Stal. Teowniki walcowane na gorąco
19. PN-H-93407 Stal. Dwuteowniki walcowane na gorąco
20. PN-H-97051 Ochrona przed korozją. Przygotowanie powierzchni stali, staliwa i żeliwa

do malowania. Ogólne wytyczne

21. PN-EN 1179:2005 Cynk i stopy cynku - Cynk pierwotny
22. PN-H-97053 Ochrona przed korozją. Malowanie konstrukcji stalowych. Ogólne wytyczne
23. PN-M-06515 Dźwignice. Ogólne zasady projektowania ustrojów nośnych
24. PN-M-69011 Spawalnictwo. Złącza spawane w konstrukcjach spawanych. Podział i wymagania
25. PN-M-69420 Spawalnictwo. Druty lite do spawania i napawania stali
26. PN-M-69775 Spawalnictwo. Wadliwość złączy spawanych. Oznaczanie klasy wadliwości na podstawie oględzin zewnętrznych
27. PN-M-80026 Druty okrągłe ze stali niskowęglowej ogólnego przeznaczenia
28. PN-M-80201 Liny stalowe z drutu okrągłego. Wymagania i badania
29. PN-M-80202 Liny stalowe 1 x 7
30. PN-M-82054 Śruby, wkręty i nakrętki stalowe. Ogólne wymagania i badania
31. PN-M-82054-03 Śruby, wkręty i nakrętki stalowe. Właściwości mechaniczne śrub i wkrętów
32. PN-ISO-8501-1 Przygotowanie podłoży stalowych przed nakładaniem farb i podobnych produktów. Stopnie skorodowania i stopnie przygotowania niezabezpieczonych podłoży stalowych oraz podłoży stalowych po całkowitym usunięciu wcześniej nałożonych powłok
33. BN-73/0658-01 Rury stalowe profilowe ciągnione na zimno. Wymiary

## 10.2. Inne dokumenty

34. Załącznik nr 1 – 4 do rozporządzenia Ministra Infrastruktury z dnia 3 lipca 2003r. w sprawie szczegółowych warunków technicznych dla znaków i sygnałów drogowych oraz urządzeń bezpieczeństwa ruchu drogowego i warunków i umieszczania na drogach.



## D-08.01.01. USTAWIENIE KRAWĘŻNIKÓW BETONOWYCH

### 1. WSTĘP

#### 1.1. Przedmiot STWiORB

Przedmiotem niniejszej Szczegółowej Specyfikacji Technicznej Wykonania i Odbioru Robót Budowlanych (STWiORB) są wymagania dotyczące wykonania i odbioru robót związanych z ustawieniem krawężników betonowych w ramach realizacji zadania:

„PRZEBUDOWA DROGI GMINNEJ POPRZEZ BUDOWĘ CHODNIKA  
NA DZIAŁCE EWIDENCYJNEJ NR 179 i 193/4 W M. ZGODA  
od km 0+746 do km 1+253

#### 1.2. Zakres stosowania STWiORB

Szczegółowe Specyfikacje Techniczne Wykonania i Odbioru Robót Budowlanych (STWiORB) stanowią część Dokumentów Przetargowych i Kontraktowych i należy je stosować w zleceniu i wykonaniu Robót opisanych w podpunkcie 1.1.

#### 1.3. Zakres robót objętych STWiORB

Ustalenia zawarte w niniejszej specyfikacji dotyczą zasad prowadzenia robót związanych z ustawieniem, kontrolą i odbiorem krawężników betonowych z oporem zgodnie z Dokumentacją Projektową – przekrój normalny.

#### 1.4. Określenia podstawowe

- 1.4.1. Krawężniki betonowe - prefabrykat betonowy, jako oddzielny element lub w połączeniu z innymi elementami, przeznaczony do oddzielenia powierzchni znajdujących się na tym samym poziomie lub na różnych poziomach, stosowany w celu ograniczenia albo wyznaczenia granicy rzeczywistej lub wizualnej oraz jako oddzielenie pomiędzy powierzchniami poddanymi różnym rodzajom ruchu drogowego.
- 1.4.2. Wymiar nominalny - wymiar krawężnika określony w celu jego wykonania, któremu powinien odpowiadać wymiar rzeczywisty w określonych granicach dopuszczalnych odchyłek.
- 1.4.3. Ława - warstwa nośna z betonu służąca do umocnienia krawężnika oraz przenosząca obciążenie krawężnika na podłoże gruntowe.
- 1.4.4. Podsypka - warstwa wyrównawcza ułożona bezpośrednio na podłożu lub ławie.

Pozostałe określenia podstawowe są zgodne z obowiązującymi, odpowiednimi polskimi normami oraz z definicjami podanymi D-M-00.00.00 „Wymagania ogólne”.

#### 1.5. Ogólne wymagania dotyczące robót

Ogólne wymagania dotyczące robót podano w STWiORB D-M-00.00.00 „Wymagania ogólne” pkt 1.5.

### 2. . MATERIAŁY

#### 2.1. Ogólne wymagania dotyczące materiałów

Ogólne wymagania dotyczące materiałów, ich pozyskiwania i składowania, podano w STWiORB D-M-00.00.00 „Wymagania ogólne” pkt 2.

#### 2.2. Krawężniki betonowe

Do produkcji krawężników betonowych o wymiarach 20x30x100 cm powinny być stosowane tylko takie materiały, których przydatność do stosowania została ustalona pod względem ich właściwości użytkowych. Wymagania dotyczące przydatności stosowanych materiałów producent powinien podawać w dokumentacji kontroli produkcji.

krawężnik betonowy rodzaju „a”, o wymiarach 20x30x100 cm

**2.2.1. Wymagania techniczne stawiane krawężnikom betonowym określa PN-EN 1340 w sposób przedstawiony w Tabeli 1.**

Tabela 1. Wymagania wobec krawężników betonowych do stosowania na zewnętrznych nawierzchniach, mających kontakt z solą odladzającą w warunkach mrozu

Lp.	Cecha	Załącznik	Wymaganie		
1.	Kształt i wymiary				
1.1	Dopuszczalne odchyłki w mm od zadeklarowanych wymiarów krawężnika (różnica pomiędzy wynikami pomiarów tego samego krawężnika nie powinna przekraczać 5 mm)*	C	Dopuszczalna tolerancja [w %]	Maksymalna dodatnia odchyłka [w mm]	Maksymalna ujemna odchyłka [w mm]
	Długość		1	+10	-4
	Powierzchnia		3	+5	-3
	Pozostałe części		5	+10	-3
1.2	Odchyłki płaskości i pofalowania przy długości pomiarowej*	C	Maksymalna odchyłka [w mm]		
	300 mm		1,5		
	400 mm		2,0		
	500 mm		2,5		
	800 mm		4,0		
1.3	Grubość warstwy ścieralnej (dotyczy krawężników dwuwarstwowych)	C	Minimum 10 mm, mierzona w górnej części		
2.	Właściwości fizyczne i mechaniczne				
2.1	Wytrzymałość na zginanie*	F	Każdy pojedynczy wynik nie mniejszy niż 5,0 MPa		
2.2	Odporność na ścieranie (wg klasy 4 oznaczenia I normy)	G i H	Pomiar wykonany na tarczy		
			szerokiej ściernej, wg zał. G normy – badanie podstawowe	Böhmeo, wg zał. H normy – badanie alternatywne	
			≤ 20 mm	≤ 18 000 mm <sup>3</sup> /5 000 mm <sup>2</sup>	
2.3	Odporność na poślizg/poślizgnięcie – wartość USRV	I	Wartość średnia ≥ 55		
3	Odporność na warunki atmosferyczne (kryteria stosowane łącznie)				
3.1	Odporność na zamrażanie/rozmarzanie z udziałem soli odladzającej - badanie warstwy ścieralnej - badanie warstwy konstrukcyjnej (dotyczy krawężników dwuwarstwowych)	D	Ubytek masy po badaniu [w kg/m <sup>2</sup> ]		
			Średni	Maksymalny	
			≤ 0,5 kg/m <sup>2</sup>	≤ 1,0 kg/m <sup>2</sup>	
			≤ 1,0 kg/m <sup>2</sup>	≤ 1,5 kg/m <sup>2</sup>	



Lp.	Cecha	Załącznik	Wymaganie	
3.2	Nasiąkliwość	E	Wartość średnia dla każdego krawężnika nie większa niż 5,0%	
4	Aspekty wizualne			
4.1	Wygląd	J	Wymaganie dotyczące warstwy wierzchniej	
			Rysy (poza drobnymi przytarciami)	Niedopuszczalne
			transportowymi) widoczne „gołym okiem”	
			Rozwarstwienia w krawężnikach dwuwarstwowych	Niedopuszczalne
			Uszkodzenia marglowe lub podobnie wyglądające pochodzące z zanieczyszczeń	Niedopuszczalne
			Naloty wapienne zwane potocznie wykwitami	Dopuszczalne
4.2	Tekstura i zabarwienie	J	Wymaganie dotyczące warstwy wierzchniej	
			Krawężniki o specjalnej teksturze	Zgodne z zatwierdzonym wzorem producenta i jednorodne w partii
			Zabarwienie	Zgodne z zatwierdzonym wzorem producenta i jednorodne w partii
			Tekstura	Zgodne z zatwierdzonym wzorem producenta i jednorodne w partii
			Ewentualne różnice w jednolitości tekstury lub zabarwienia, spowodowane nieuniknionymi zmianami we właściwościach surowców i zmianach warunków twardnienia	Dopuszczalne

\* W przypadku kontroli zgodności przeprowadzanej przez stronę trzecią (przypadek II zgodnie z pkt 6.7), dopuszczone są wymagania jak dla kontroli produkcji.

Producent jest zobowiązany do wydania oświadczenia o spełnieniu przez wyrób właściwości wymienionych w Tabeli 1 w oparciu o badania typu oraz wdrożony System Zakładowej Kontroli Produkcji.

Producent może grupować wyroby w rodziny na potrzeby prowadzonych badań zgodnie z pkt 6.1 normy PN-EN 1340. Każda partia dostarczonych na budowę krawężników powinna być oznaczona zgodnie pkt 7 normy PN-EN 1340.

Wyprodukowane krawężniki zaleca się układać na paletach w pozycji wbudowania, z zastosowaniem podkładek drewnianych i taśm bandujących. Krawężniki można składować na otwartej przestrzeni, na wyrównanym i odwodnionym podłożu.

### **2.3. Beton na ławę fundamentową**

Beton na ławę fundamentową pod krawężnik powinien być zgodny z normą PN-EN 206-1+A1, klasy minimum C 12/15.

### **2.4. Podsypka cementowo-piaskowa**

Jeżeli Dokumentacja projektowa nie ustala inaczej, to należy na podsypkę cementowo-piaskową należy stosować następujące materiały:

- cement powszechnego użytku wg normy PN-EN-197-1;
- kruszywo drobne 0/2, 0/4 lub 0/5 wg normy PN-EN 12522 kategorii uziarnienia G<sub>80</sub> i zawartości pyłów f<sub>10</sub>;
- kruszywo 1/4, 2/5 lub 2/8, wg normy PN-EN 12522 kategorii uziarnienia G<sub>c80-20</sub> i zawartości pyłów f<sub>deklarowana</sub> (maksymalnie do 10% pyłów);
- zaleca się stosować wodę pitną z wodociągu, która nie wymaga badań; w przypadku czerpania wody z innych źródeł, woda musi spełniać wymagania normy PN-EN 1008.

Zalecane proporcje mieszania cementu i kruszywa to 1:4 (w stosunku wagowym). Kruszywo nie może być zanieczyszczone ciałami obcymi takimi jak: trawa, szczątki korzeni, konarów, szkło, plastik, grudki gliny. Składowanie kruszywa powinno odbywać się na podłożu równym, utwardzonym i dobrze odwodnionym, przy zabezpieczeniu kruszywa przed zanieczyszczeniem i zmieszaniem z innymi materiałami kamiennymi.

Cement w workach, o masie np. 25 kg, można przechowywać do 10 dni w miejscach zadaszonych na otwartym terenie o podłożu twardym i suchym, oraz do terminu trwałości podanego przez producenta, w pomieszczeniach o szczelnym dachu i ścianach oraz podłogach suchych i czystych. Cement dostarczony luzem przechowuje się w specjalnych magazynach (zbiornikach stalowych, betonowych), przystosowanych do pneumatycznego załadowania i wyładowania.

## **3. SPRZĘT**

### **3.1. Ogólne wymagania dotyczące sprzętu**

Ogólne wymagania dotyczące sprzętu podano w D-M 00.00.00 „Wymagania ogólne”. Jakikolwiek sprzęt, maszyny i urządzenia nie gwarantujące zachowania wymagań jakościowych robót, zostaną przez Inżyniera zdyskwalifikowane i niedopuszczone do robót.

### **3.2. Sprzęt stosowany do wykonywania robót**

Roboty związane z ustawieniem krawężników mogą być wykonywane ręcznie i przy użyciu sprzętu mechanicznego zaakceptowanego przez Inspektora Nadzoru.

## **4. TRANSPORT**

### **4.1. Ogólne wymagania dotyczące transportu**

Ogólne wymagania dotyczące transportu podano w D-M-00.00.00 „Wymagania ogólne”.

### **4.2. Transport krawężników**

Krawężniki betonowe mogą być przewożone dowolnymi środkami transportowymi. Krawężniki powinny być zabezpieczone przed przemieszczeniem się i uszkodzeniami w czasie transportu, a górna warstwa nie powinna wystawać poza ściany środka transportowego więcej niż 1/3 wysokości tej warstwy.

### 4.3. Transport pozostałych materiałów

Transport wyrobów oraz materiałów przeznaczonych do wbudowania i wykonania robót nie mogą powodować ich zanieczyszczenia, obniżenia ich jakości lub uszkodzeń.

Wyprodukowaną mieszankę betonową należy dostarczać na budowę w warunkach zabezpieczających przed wysychaniem, wpływami atmosferycznymi i segregacją.

## 5. WYKONANIE ROBÓT

### 5.1. Ogólne zasady wykonywania robót

Ogólne zasady wykonania robót podano w D-M-00.00.00 „Wymagania ogólne”.

### 5.2. Wykonanie koryta pod ławę

Wymiary koryta pod ławę powinny być dostosowane do wymiarów fundamentu pod krawężnik oraz do głębokości i usytuowania krawężnika w planie.

Koryto może być wykonane ręcznie lub mechanicznie w sposób nienaruszający struktury naturalnej dna koryta.

Dno koryta powinno być równe i w razie potrzeby dogęszczone zagęszczarką stopową. Wskaźnik zagęszczenia dna wykonanego koryta pod ławę powinien wynosić co najmniej 0,97 według normalnej metody Proctora.

### 5.3. Ława betonowa

Ławy betonowe w gruntach spoistych wykonuje się zwykle bez szalowania z zastosowaniem warstwy odsączającej z piasku grubości 5 cm. Przy gruntach sypkich ławę należy wykonywać w szalowaniu. Ławę betonową z oporem wykonuje się w szalunku.

Wykonanie ławy betonowej polega na rozścieleniu dowiezionego betonu na przygotowanym podłożu i konstrukcji szalunku oraz odpowiednim jego zagęszczeniu.

Wykonana ława po zagęszczeniu betonu powinna odpowiadać wymiarem oraz kształtem zgodnie z Dokumentacją projektową.

Dla zabezpieczenia przed wpływami temperatury (skurcze lub rozszerzanie) co 50 m należy w ławie betonowej stosować szczeliny dylatacyjne wypełnione elastyczną masą zalewową spełniającą wymagania PN-EN 14188-1 lub PN-EN 14188-2.

### 5.4. Ustawienie krawężników betonowych

#### 5.4.1. Zasady ustawiania krawężników

Światło (odległość górnej powierzchni krawężnika od jezdni) powinno być zgodne z ustaleniami Dokumentacji projektowej, w przypadku braku takich ustaleń powinno wynosić od 10 do 12 cm, a w przypadkach wyjątkowych może być zmniejszone do 2 cm (np. zjazdy) lub zwiększone do 16 cm (zatoki autobusowe).

Zewnętrzna ściana krawężnika ustawionego na:

- ławie betonowej zwykłej powinna być po ustawieniu krawężnika obsypana żwirem lub tłuczniem, starannie ubitym,
- ławie betonowej z oporem powinna być wykonana zgodnie z pkt 5.4.2., Rysunek 1.

#### 5.4.2. Ustawienie krawężników na ławie betonowej

Ustawianie krawężników na ławie betonowej wykonuje się na podsypce cementowo-piaskowej o grubości od 3 do 5 cm po zagęszczeniu. Przy układaniu krawężników na łukach do  $R \leq 12$  m należy stosować krawężniki betonowe łukowe.

Ustawienie krawężników na ławach betonowych przedstawiono poniżej na Rysunku 1.

krawężnik na ławie betonowej z oporem

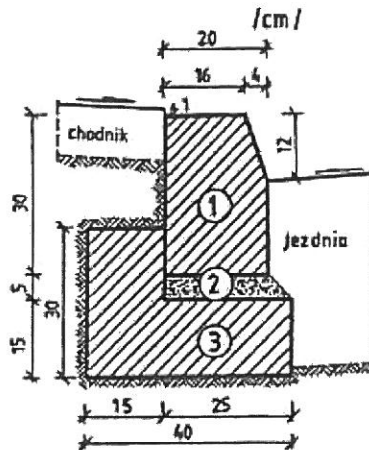

- 1) krawężnik betonowy rodzaju „a”, o wymiarach 20x30x100 cm;
- 2) podsypka cementowo-piaskowa;
- 3) ława betonowa z oporem.

Rys. 1. Przykładowe ustawienie krawężników na ławie betonowej

### 5.4.3. Wypełnianie spoin

Szerokość spoin pionowych między elementami powinna wynosić 5-10 mm. Spoiny nie wymagają wypełnienia. W przypadku konieczności uszczelnienia połączeń między krawężnikami spoina powinna być wypełniona masami elastycznymi. Nie należy wypełniać spoin materiałami sztywnymi.

## 6. KONTROLA JAKOŚCI ROBÓT

### 6.1. Ogólne wymagania dotyczące kontroli jakości robót

Ogólne zasady kontroli jakości robót podano w D-M-00.00.00 „Wymagania ogólne”.

Badania i pomiary dzielą się na:

- badania i pomiary Wykonawcy – w ramach własnego nadzoru,
- badania i pomiary kontrolne – w ramach nadzoru Zamawiającego.

W uzasadnionych przypadkach w ramach badań i pomiarów kontrolnych dopuszcza się wykonanie badań i pomiarów kontrolnych dodatkowych i/lub badań i pomiarów arbitrażowych.

Badania obejmują:

- pobranie próbek,
- zapakowanie próbek do wysyłki,
- transport próbek z miejsca pobrania do placówki wykonującej badania,
- przeprowadzenie badania,
- sprawozdanie z badań.

### 6.2. Badania i pomiary Wykonawcy

Wykonawca jest zobowiązany do przeprowadzania na bieżąco badań i pomiarów w celu sprawdzania, czy jakość wykonanych Robót jest zgodna z postawionymi wymaganiami.

Badania i pomiary powinny być wykonywane z niezbędną starannością, zgodnie z obowiązującymi przepisami i w wymaganym zakresie. Badania i pomiary Wykonawca powinien wykonywać z częstotliwością gwarantującą zachowanie wymagań dotyczących jakości robót, lecz nie rzadziej niż wskazano to w WWiORB. Wyniki badań będą dokumentowane i

archiwizowane przez Wykonawcę. Wyniki badań Wykonawca jest zobowiązany przekazywać Inżynierowi/Inspektorowi Nadzoru.

### 6.3. Badania i pomiary kontrolne

Badania i pomiary kontrolne są zlecane przez Inżyniera/Inspektora Nadzoru, a których celem jest sprawdzenie, czy jakość zastosowanych materiałów oraz gotowej warstwy spełniają wymagania określone w kontrakcie.

Pobieraniem próbek, wykonaniem badań i pomiarów na miejscu budowy zajmuje się Laboratorium Zamawiającego/Inżynier/Inspektor Nadzoru przy udziale lub po poinformowaniu przedstawicieli Wykonawcy. Zamawiający decyduje o wyborze Laboratorium Zamawiającego.

### 6.4. Badania i pomiary kontrolne dodatkowe

W wypadku uznania, że jeden z wyników badań lub pomiarów kontrolnych nie jest reprezentatywny dla ocenianego odcinka budowy, strony kontraktu mogą wystąpić o przeprowadzenia badań lub pomiarów kontrolnych dodatkowych. Badania kontrolne dodatkowe są wykonywane przez Laboratorium Zamawiającego.

Strony Kontraktu decydują wspólnie o miejscach pobierania próbek i wyznaczeniu odcinków częściowych ocenianego odcinka budowy tzn. dziennej działki roboczej. Jeżeli odcinek częściowy przyporządkowany do badań kontrolnych nie może być jednoznacznie i zgodnie wyznaczony, to odcinek ten nie powinien być mniejszy niż 20% ocenianego odcinka budowy.

### 6.5. Badania i pomiary arbitrażowe

Badania i pomiary arbitrażowe są powtórzeniem badań lub pomiarów kontrolnych i/lub kontrolnych dodatkowych, co do których istnieją uzasadnione wątpliwości ze strony Inżyniera/Inspektora Nadzoru, Zamawiającego lub Wykonawcy (np. na podstawie własnych badań).

Badania i pomiary arbitrażowe wykonuje się na wniosek strony kontraktu. Badania i pomiary arbitrażowe wykonuje bezstronne, akredytowane laboratorium (w tym inne laboratorium GDDKiA), które nie wykonywało badań lub pomiarów kontrolnych, przy udziale lub po poinformowaniu przedstawicieli stron.

W przypadku wniosku Wykonawcy zgodę na przeprowadzenie badań i pomiarów arbitrażowych wyraża Inżynier/Inspektor Nadzoru po wcześniejszej analizie zasadności wniosku. Zamawiający akceptuje laboratorium, które przeprowadzi badania lub pomiary arbitrażowe.

### 6.6. Badania przed przystąpieniem do robót

Przed przystąpieniem do robót Wykonawca powinien uzyskać wymagane dokumenty, dopuszczające wyroby budowlane do obrotu i powszechnego stosowania (certyfikaty zgodności, deklaracje zgodności, ewentualnie badania materiałów wykonane przez dostawców itp.) oraz ewentualnie wykonać własne badania właściwości materiałów przeznaczonych do wykonania robót, określone w pkt 2.

Wszystkie dokumenty oraz wyniki badań Wykonawca przedstawi Inżynierowi do akceptacji.

### 6.7. Badania odbiorcze krawężników

Badania odbiorcze krawężników oparto o normę PN-EN 1340 Załącznik B.

Rozróżnia się dwa przypadki:

- wyrób nie został poddany ocenie zgodności przez stronę trzecią (przypadek I),
- wyrób został poddany ocenie zgodności przez stronę trzecią (przypadek II).

Jeśli ma miejsce przypadek II, badanie odbiorcze nie jest konieczne, z wyjątkiem sytuacji spornych. W przypadku wątpliwości należy badać tylko sporne właściwości.

Krawężniki do badań powinny być reprezentatywne dla dostawy i powinny być pobrane równomiernie z całej dostawy. Liczba krawężników przeznaczonych do pobrania z każdej partii powinna być zgodna z Tabelą 2.

Tabela 2. Plan pobierania próbek dla badań odbiorczych

Właściwość	Metoda badania	Przypadek I	Przypadek II <sup>3)</sup>
Wygląd	Załącznik J	8 <sup>1)</sup>	4 (16) <sup>1)</sup>
Grubość warstwy ścieralnej	C.6 <sup>2)</sup>	8	4 (16)
Kształt i wymiary	Załącznik C	8 <sup>1)</sup>	4 (16) <sup>1)</sup>
Wytrzymałość na zginanie	Załącznik F	8	4 (16)
Odporność na ścieranie <sup>4)</sup>	Załącznik G lub H	3	3
Odporność na poślizg/poślizgnięcie <sup>4)</sup>	Załącznik I	5 <sup>1)</sup>	5 <sup>1)</sup>
Odporność na warunki atmosferyczne: - nasiąkliwość - odporność na zamrażanie/rozmarzanie z udziałem soli odładzającej <sup>4)</sup>	Załącznik E Załącznik D	3 3 <sup>5)</sup>	3 3 <sup>5)</sup>

1) Te krawężniki mogą być użyte do dalszych badań.

2) Punkt C.6 stosuje się tylko do krawężników z warstwą ścieralną.

3) Liczba w nawiasie odpowiada liczbie, która powinna być pobrana z partii w celu uniknięcia powtórnego pobierania próbek w przypadku, gdy według kryteriów zgodności należy zbadać dodatkowe krawężniki w celu dokonania oceny zgodności.

4) Badanie wymagane w przypadku wątpliwości lub sytuacji spornej.

5) W przypadku krawężników dwuwarstwowych badaniu należy poddać po 3 próbki dla warstwy fakturowej i konstrukcyjnej.

Wymagana liczba krawężników powinna być pobrana z każdej partii dostawy, w wielkościach nie przekraczających podanych poniżej:

- Przypadek I: 1000 m;
- Przypadek II: zależnie od okoliczności przypadku spornego, do 2000 m.

Wyniki badań powinny spełniać wymagania podane w pkt 2.

## 6.8. Badania w trakcie robót

### 6.8.1. Sprawdzenie koryta pod ławę

Należy sprawdzać wymiary koryta oraz zagęszczenie podłoża na dnie wykopu.

Zagęszczenie podłoża należy badać z częstotliwością minimum 1 raz na 100 metrów bieżących i powinno być zgodne z pkt 5.

### 6.8.2. Sprawdzenie ław

Przy wykonywaniu ław należy sprawdzić:

a) Zgodność profilu podłużnego górnej powierzchni ław z Dokumentacją projektową:

Profil podłużny górnej powierzchni ławy powinien być zgodny z projektowaną niweletą. Dopuszczalne odchylenia mogą wynosić 1 cm na każde 100 m ławy.

b) Ustawienie szalunku dla wykonania ławy betonowej z oporem:

Wymiary szalunku pod ławę betonową z oporem należy sprawdzić minimum w dwóch oddalonych od siebie, wybranych punktach na każde 100 m ławy betonowej z oporem.

## c) Wymiary ław:

Wymiary ław należy sprawdzić minimum w dwóch oddalonych od siebie, wybranych punktach na każde 100 m ławy. Tolerancje wymiarów wynoszą:

- dla wysokości 10% wysokości projektowanej,
- dla szerokości 10% szerokości projektowanej.

## d) Równość górnej powierzchni ław:

Równość górnej powierzchni ławy sprawdza się przez przyłożenie w minimum w dwóch oddalonych od siebie, wybranych punktach trzymetrowej łaty.

Prześwit pomiędzy górną powierzchnią ławy i przyłożoną łatą nie może przekraczać 1 cm.

## e) Wytrzymałość na ściskanie betonu użytego do wykonania ław: Na próbkach sześciennych o

boku 15 cm, wg PN-EN 206-1+A1.

Należy pobrać do badań co najmniej 3 próbki z partii wbudowanego betonu.

### 6.8.3. Sprawdzenie ustawienia krawężników

Przy ustawianiu krawężników należy sprawdzać:

- a) dopuszczalne odchylenia linii krawężników w poziomie od linii projektowanej, które wynosi 1 cm na każde 100 m ustawionego krawężnika,
- b) dopuszczalne odchylenie niwelety górnej płaszczyzny krawężnika od niwelety projektowanej, które wynosi 1 cm na każde 100 m ustawionego krawężnika,
- c) równość górnej powierzchni krawężników, sprawdzane przez przyłożenie w dwóch punktach na każde 100 m krawężnika, trzymetrowej łaty, przy czym prześwit pomiędzy górną powierzchnią krawężnika i przyłożoną łatą nie może przekraczać 1 cm,

Jeżeli wszystkie pomiary i badania dały wynik pozytywny, można uznać, że krawężnik został ustawiony prawidłowo.

## 7. OBMIAR ROBÓT

### 7.1. Ogólne zasady obmiaru robót

Ogólne zasady obmiaru robót podano w D-M-00.00.00 „Wymagania ogólne”.

### 7.2. Jednostka obmiarowa

Jednostką obmiarową jest m (metr) ustawionego krawężnika betonowego.

## 8. ODBIÓR ROBÓT

### 8.1. Ogólne zasady odbioru robót

Ogólne zasady odbioru robót podano w D-M-00.00.00 „Wymagania ogólne”.

Roboty uznaje się za wykonane zgodnie z Dokumentacją projektową, szczegółową specyfikacją i wymaganiami Inżyniera, jeżeli wszystkie pomiary i badania z zachowaniem tolerancji wg pkt 6 dały wyniki pozytywne.

Do odbioru ostatecznego uwzględniane są wyniki badań i pomiarów kontrolnych, badań i pomiarów kontrolnych dodatkowych oraz badań i pomiarów arbitrażowych do wyznaczonych odcinków częściowych.

## 9. PODSTAWA PŁATNOŚCI

### 9.1. Ogólne ustalenia dotyczące podstawy płatności

Ogólne ustalenia dotyczące podstawy płatności podano w D-M-00.00.00 „Wymagania ogólne”.

## 9.2. Cena jednostki obmiarowej

Cena wykonania/ustawienia 1 m krawężnika betonowego obejmuje:

- prace pomiarowe i roboty przygotowawcze,
- prace pomiarowe i roboty przygotowawcze,
- dostarczenie materiałów na miejsce wbudowania, wykonanie koryta pod ławę,
- ew. wykonanie szalunku,
- wykonanie ławy,
- wykonanie podsypki cementowo-piaskowej,
- ustawienie krawężników na podsypce cementowo-piaskowej, wypełnienie spoin krawężników zaprawą,
- ew. zalanie spoin masą zalewową,
- zasypanie zewnętrznej ściany krawężnika zgodnie z pkt 5.4.1. i ubicie w przypadku ławy betonowej zwykłej,
- przeprowadzenie badań i pomiarów wymaganych w specyfikacji technicznej.

## 10. PRZEPISY ZWIĄZANE

1. PN-EN 197-1 Cement -- Część 1: Skład, wymagania i kryteria zgodności dotyczące cementów powszechnego użytku.
2. PN-EN 206+A1 Beton -- Wymagania, właściwości, produkcja i zgodność.
3. PN-EN 934-2 Domieszki do betonu, zaprawy i zaczynu -- Część 2: Domieszki do betonu.
4. PN-EN 1008 Woda zarobowa do betonu -- Specyfikacja pobierania próbek, badanie i ocena przydatności wody zarobowej do betonu, w tym wody odzyskanej z procesów produkcji betonu.
5. PN-EN 1340 Krawężniki betonowe -- Wymagania i metody badań.
6. PN-EN 12620 Kruszywa do betonu.
7. PN-EN 13242 Kruszywa do niezwiązanych i związanych hydraulicznie materiałów stosowanych w obiektach budowlanych i budownictwie drogowym.
8. PN-EN 14188-1 Wypełniacze złączy i zalewy -- Część 1: Specyfikacja zalew na gorąco.
9. PN-EN 14188-2 Wypełniacze szczelin i zalewy -- Część 2: Specyfikacja zalew na zimno.
10. PN-B-04481 Grunty budowlane -- Badania próbek gruntu.



## ZAŁĄCZNIK 1

## Przykładowe kształty i wymiary krawężników betonowych

## 1. Rodzaje

W zależności od kształtu przekroju poprzecznego rozróżnia się następujące rodzaje krawężników betonowych:

prostokątne ścięte	- rodzaj „a”
prostokątne	- rodzaj „b”
wyspowe	- rodzaj „c”

## 2. Przykładowe kształt i wymiary

Przykładowe wymiary krawężników betonowych podano w Tabeli 3. Dla wszystkich rodzajów krawężników betonowych rozróżnia się również krawężniki łukowe wklęsłe oraz wypukłe o promieniach od 0,5 m do 12 m oraz o długości po łuku od 0,7 m do 0,8 m. Przykłady krawężników łukowych przedstawiono na Rysunku 2 poniżej:

a) krawężnik łukowy „wklęsły”

b) krawężnik łukowy „wypukły”

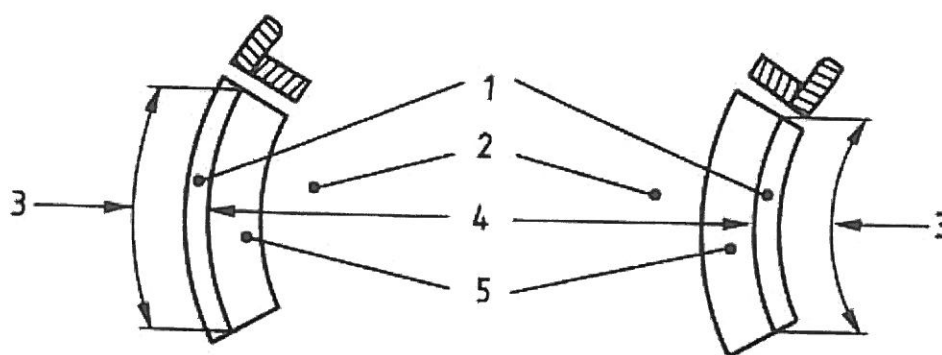

Oznaczenia: 1 - krawężnik, 2 - jezdnia, 3 - długość, 4 - promień, 5 - kanał odpływowy. Rys. 2. Przykłady krawężników łukowych

Kształt krawężników betonowych wypadkach dopuszcza się inne kształty z ustaleniami Dokumentacji projektowej przedstawiono na Rysunku 3. W szczególnych i wymiary krawężników betonowych, zgodnie

a) krawężnik prostokątny ścięty rodzaju „a”

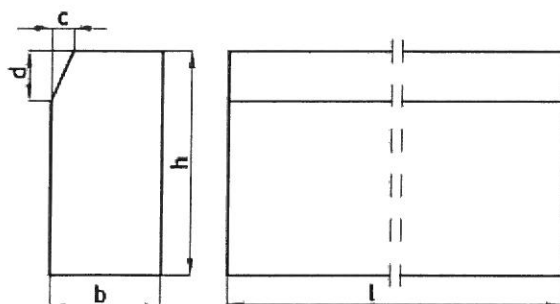

b) krawężnik prostokątny rodzaju „b”

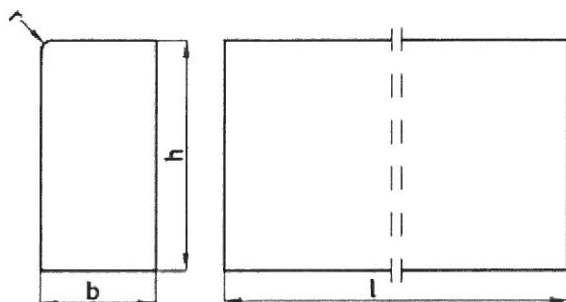

c) krawężnik wyspowy rodzaju „c”

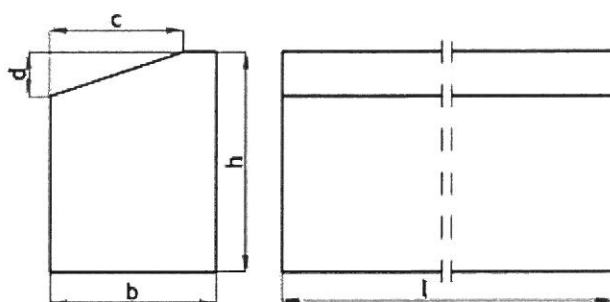

Rys. 3. Wymiarowanie krawężników

Tabela 3. Wymiary krawężników betonowych

Rodzaj krawężnika	Wymiary krawężników, cm					
	l	b	h	c	d	r
a	100	20	30	min. 3	min. 12	1,0
		15		max. 7	max. 15	
b	100	15	20	-	-	1,0
		12	25			
c	100	23	23	18	7,5	1,0
		15	20	12	4	

## D-08.02.02. CHODNIK Z BRUKOWEJ KOSTKI BETONOWEJ

### 1. WSTĘP

#### 1.1. Przedmiot STWiORB

Przedmiotem niniejszej Szczegółowej Specyfikacji Technicznej Wykonania i Odbioru Robót Budowlanych (STWiORB) są wymagania dotyczące wykonania i odbioru chodników z brukowej kostki betonowej w ramach realizacji zadania:

„PRZEBUDOWA DROGI GMINNEJ POPRZEZ BUDOWĘ CHODNIKA  
NA DZIAŁCE EWIDENCYJNEJ NR 179 i 193/4 W M. ZGODA  
od km 0+746 do km 1+253

#### 1.2. Zakres stosowania STWiORB

Szczegółowe Specyfikacje Techniczne Wykonania i Odbioru Robót Budowlanych (STWiORB) stanowią część Dokumentów Przetargowych i Kontraktowych i należy je stosować w zleceniu i wykonaniu Robót opisanych w podpunkcie 1.1.

#### 1.3. Zakres robót objętych STWiORB

STWiORB obejmuje wszystkie roboty związane z wykonaniem, kontrolą i odbiorem konstrukcji chodnika z brukowej kostki betonowej zgodnie z Dokumentacją Projektową.

#### 1.4. Określenia podstawowe

**1.4.1. Betonowa kostka brukowa** - prefabrykowany element budowlany, przeznaczony do budowy warstwy ścieralnej nawierzchni, wykonany metodą wibroprasowania z betonu niezbrojonego charakteryzujący się kształtem, który umożliwia wzajemne przystawianie elementów.

**1.4.2. Obrzeże** - element budowlany, oddzielający nawierzchnie chodników i ciągów pieszych od terenów nie przeznaczonych do komunikacji.

**1.4.3. Spoina** - odstęp pomiędzy przylegającymi elementami (kostkami) wypełniony określonymi materiałami wypełniającymi.

**1.4.4. Szczelina dylatacyjna** - odstęp dzielący duży fragment nawierzchni na sekcje w celu umożliwienia odkształceń temperaturowych, wypełniony określonymi materiałami wypełniającymi.

**1.4.5.** Pozostałe określenia podstawowe są zgodne z obowiązującymi, odpowiednimi polskimi normami i z definicjami podanymi w STWiORB D-M-00.00.00 „Wymagania ogólne” pkt 1.4.

#### 1.5. Ogólne wymagania dotyczące robót

Ogólne wymagania dotyczące robót podano w STWiORB D-M-00.00.00 „Wymagania ogólne” pkt 1.5.

## 2. MATERIAŁY

### 2.1. Ogólne wymagania dotyczące materiałów

Ogólne wymagania dotyczące materiałów, ich pozyskiwania i składowania, podano w STWiORB D-M-00.00.00 „Wymagania ogólne” pkt 2.

### 2.2. Betonowa kostka brukowa - wymagania

#### 2.2.1. Aprobata techniczna

Warunkiem dopuszczenia do stosowania betonowej kostki brukowej w budownictwie drogowym jest posiadanie aprobaty technicznej, wydanej przez uprawnioną jednostkę.

Betonowa kostka brukowa grubości 8 cm powinna mieć następujące cechy charakterystyczne, określone w katalogu producenta:

- [1] odmianę;
- [2] barwę,
- [3] wymiary,
- [4] wzór.

#### 2.2.2. Wymagania techniczne stawiane betonowym kostkom brukowym

Wymagania techniczne stawiane betonowym kostkom brukowym stosowanym na nawierzchniach dróg, ulic, chodników itp. określa PN-EN 1338 [2] w sposób przedstawiony w tabelicy 1.

Tablica 1. Wymagania wobec betonowej kostki brukowej, ustalone w PN-EN 1338 [2] do stosowania na zewnętrznych nawierzchniach, mających kontakt z solą odladzającą w warunkach mrozu

Lp.	Cecha	Załącznik normy	Wymaganie			
1	Kształt i wymiary					
1.1	Dopuszczalne odchyłki w mm od zadeklarowanych wymiarów kostki, grubości <div style="text-align: right;"> <math>&lt; 100 \text{ mm}</math>  <math>\geq 100 \text{ mm}</math> </div>	C	Długość $\pm 2$ $\pm 3$	Szerokość $\pm 2$ $\pm 3$	Grubość $\pm 3$ $\pm 4$	Różnica pomiędzy dwoma pomiarami grubości, tej samej kostki, powinna być $\leq 3 \text{ mm}$
1.2	Odchyłki płaskości i pofalowania (jeśli maksymalne wymiary kostki $> 300 \text{ mm}$ ), przy długości pomiarowej <div style="text-align: right;"> <math>300 \text{ mm}</math>  <math>400 \text{ mm}</math> </div>	C	Maksymalna (w mm)			
			wypukłość		wkłęsłość	
			$1,5$		$1,0$	
			$2,0$		$1,5$	
2	Właściwości fizyczne i mechaniczne					
2.1	Odporność na zamrażanie/rozmarzanie z udziałem soli odladzających (wg klasy 3, zał. D)	D	Ubytek masy po badaniu: wartość średnia $\leq 1,0 \text{ kg/m}^2$ , przy czym każdy pojedynczy wynik $< 1,5 \text{ kg/m}^2$			
2.2	Wytrzymałość na rozciąganie przy rozłupywaniu	F	Wytrzymałość charakterystyczna $T \geq 3,6 \text{ MPa}$ . Każdy pojedynczy wynik $\geq 2,9 \text{ MPa}$ i nie powinien wykazywać obciążenia niszczącego mniejszego niż $250 \text{ N/mm}$ długości rozłupania			

Lp.	Cecha	Załącznik normy	Wymaganie	
2.3	Trwałość (ze względu na wytrzymałość)	F	Kostki mają zadawalającą trwałość (wytrzymałość) jeśli spełnione są wymagania pktu 2.2 oraz istnieje normalna konserwacja	
2.4	Odporność na ścieranie (wg klasy 3 oznaczenia H normy)	G i H	Pomiar wykonany na tarczy	
			szerokiej ściemej, wg zał. G normy – badanie podstawowe	Böhme, wg zał. H normy – badanie alternatywne
			≤ 23 mm	≤ 20 000 mm <sup>3</sup> /5000 mm <sup>2</sup>
2.5	Odporność na poślizg/poślizgnięcie	I	a) jeśli górna powierzchnia kostki nie była szlifowana lub polerowana – zadawalająca odporność, b) jeśli wyjątkowo wymaga się podania wartości odporności na poślizg/poślizgnięcie – należy zadeklarować minimalną jej wartość pomierzoną wg zał. I normy (wahadłowym przyrządem do badania tarcia)	
2.6	Nasiakliwość	A	Klasa 1 – nie określa się	
		B	Klasa 2 - wartość ≤ 5%	
3	Aspekty wizualne			
3.1	Wygląd	J	a) górna powierzchnia kostki nie powinna mieć rys i odprysków, b) nie dopuszcza się rozwarstwień w kostkach dwuwarstwowych, c) ewentualne wykwyty nie są uważane za istotne	
3.2	Tekstura	J	a) kostki z powierzchnią o specjalnej teksturze – producent powinien opisać rodzaj tekstury, b) tekstura lub zabarwienie kostki powinny być porównane z próbką producenta, zatwierdzoną przez odbiorcę,	
3.3	Zabarwienie (barwiona może być warstwa ścieralna lub cały element)		c) ewentualne różnice w jednolitości tekstury lub zabarwienia, spowodowane nieuniknionymi zmianami we właściwościach surowców i zmianach warunków twardnienia nie są uważane za istotne	

Kostki kolorowe powinny być barwione substancjami odpornymi na działanie czynników atmosferycznych, światła (w tym promieniowania UV) i silnych alkaliów (m.in. cementu, który przy wypełnieniu spoin zaprawą cementowo-piaskową nie może odbarwiać kostek). Zaleca się stosowanie środków stabilnie barwiących zaczyn cementowy w kostce, np. tlenki żelaza, tlenek chromu, tlenek tytanu, tlenek kobaltowo-glinowy (nie należy stosować do barwienia: sadz i barwników organicznych).

### 2.2.3. Składowanie kostek

Kostkę zaleca się pakować na paletach. Palety z kostką mogą być składowane na otwartej przestrzeni, przy czym podłoże powinno być wyrównane i odwodnione.

### **2.3. Materiały na podsypkę i do wypełnienia spoin oraz szczelin w nawierzchni**

Dla podsypki: w stosunku 1:4 z cementu powszechnego użytku klasy 32,5N wg PN-EN 197-1 i z piasku naturalnego gat. 1 spełniającego wymagania PN-B-06712, wody wg PN-EN 1008.

Dla wypełnienia szczelin: w stosunku 1:2 z cementu powszechnego użytku klasy 32,5N wg PN-EN 197-1 i z piasku naturalnego gat. 1 spełniającego wymagania PN-B-06712, wody wg PN-EN 1008.

Składowanie kruszywa, nie przeznaczonego do bezpośredniego wbudowania po dostarczeniu na budowę, powinno odbywać się na podłożu równym, utwardzonym i dobrze odwodnionym, przy zabezpieczeniu kruszywa przed zanieczyszczeniem i zmieszaniem z innymi materiałami kamiennymi.

### **2.4. Materiały do podbudowy ułożonej pod nawierzchnią z betonowej kostki brukowej**

Zgodnie z dokumentacją projektową dla wykonania chodnika przewidziana jest podbudowa z materiału spełniającego warunki określone w STWiORB D-04.04.02.

## **3. SPRZĘT**

### **3.1. Ogólne wymagania dotyczące sprzętu**

Ogólne wymagania dotyczące sprzętu podano w STWiORB D-M-00.00.00 „Wymagania ogólne” pkt 3.

### **3.2. Sprzęt do wykonania chodnika z kostki brukowej**

Układanie betonowej kostki brukowej może odbywać się:

- ręcznie, zwłaszcza na małych powierzchniach,
- mechanicznie przy zastosowaniu urządzeń układających (układarek), składających się z wózka i chwytaka sterowanego hydraulicznie, służącego do przenoszenia z palety warstwy kostek na miejsce ich ułożenia; urządzenie to, po skończonym układaniu kostek, można wykorzystać do wmiatania piasku w szczeliny, zamocowanymi do chwytaka szczotkami.

Do przycinania kostek można stosować specjalne narzędzia tnące (np. przycinarki, szlifierki z tarczą).

Do zagęszczania nawierzchni z kostki należy stosować zagęszczarki wibracyjne (płytkowe) z wykładziną elastomerową, chroniące kostki przed ścieraniem i wykruszaniem naroży.

Sprzęt do wykonania koryta i podbudowy powinien odpowiadać wymaganiom SST D-04.01.01. i D-04.02.01, wymienionych w punkcie 3 oraz innym zaakceptowanym przez Inżyniera.

## **4. TRANSPORT**

### **4.1. Ogólne wymagania dotyczące transportu**

Ogólne wymagania dotyczące transportu podano w STWiORB D-M-00.00.00 „Wymagania ogólne” pkt 4.

### **4.2. Transport betonowych kostek brukowych**

Betonowe kostki brukowe mogą być przewożone na paletach - dowolnymi środkami transportowymi po osiągnięciu przez beton wytrzymałości na ściskanie co najmniej 15 MPa. Kostki w trakcie transportu powinny być zabezpieczone przed przemieszczaniem się i uszkodzeniem.

Jako środki transportu wewnątrzzakładowego kostek na środki transportu zewnętrznego mogą służyć wózki widłowe, którymi można dokonać załadunku palet. Do załadunku palet na środki transportu można wykorzystywać również dźwigi samochodowe.

Palety transportowe powinny być spinane taśmami stalowymi lub plastikowymi, zabezpieczającymi kostki przed uszkodzeniem w czasie transportu. Na jednej palecie zaleca się układać do 10 warstw kostek (zależnie od grubości i kształtu), tak aby masa palety z kostkami wynosiła od 1200 kg do 1700 kg. Pożądane jest, aby palety z kostkami były wysyłane do odbiorcy środkiem transportu samochodowego wyposażonym w dźwig do za- i rozładunku.

Kruszywa można przewozić dowolnym środkiem transportu, w warunkach zabezpieczających je przed zanieczyszczeniem i zmieszaniem z innymi materiałami. Podczas transportu kruszywa powinny być zabezpieczone przed wysypaniem, a kruszywo drobne - przed rozpyleniem.

## **5. WYKONANIE ROBÓT**

### **5.1. Ogólne zasady wykonania robót**

Ogólne zasady wykonania robót podano w STWiORB D-M-00.00.00 „Wymagania ogólne” pkt 5.

### **5.2. Koryto pod chodnik**

Koryto wykonane w podłożu powinno być wyprofilowane zgodnie z projektowanymi spadkami podłużnymi i poprzecznymi oraz zgodnie z wymaganiami podanymi w STWiORB D-04.01.01 „Koryto wraz z profilowaniem i zagęszczeniem podłoża”. Wskaźnik zagęszczenia koryta nie powinien być mniejszy niż 0,97 według normalnej metody Proctora..

### **5.3. Podbudowa**

Zgodnie z dokumentacją projektową dla wykonania chodnika przewidziana jest podbudowa z materiału spełniającego warunki określone w STWiORB D-04.04.02.

### **5.4. Podsypka**

Grubość podsypki powinna wynosić po zagęszczeniu 5 cm, a wymagania dla materiałów na podsypkę powinny być zgodne z pkt 2.3. Dopuszczalne odchyłki od zaprojektowanej grubości podsypki nie powinny przekraczać  $\pm 1$  cm.

Podsypkę piaskową należy zwilżyć wodą, równomiernie rozścielić i zagęścić lekkimi walcami (np. ręcznymi) lub zagęszczarkami wibracyjnymi w stanie wilgotności optymalnej.

W praktyce, wilgotność układanej podsypki powinna być taka, aby po ściśnięciu podsypki w dłoni podsypka nie rozsypywała się i nie było na dłoni śladów wody, a po naciśnięciu palcami podsypka rozsypywała się. Rozścielenie podsypki piaskowej powinno wyprzedzać układanie nawierzchni z kostek od 3 do 4 m. Rozścielona podsypka powinna być wyprofilowana i zagęszczona w stanie wilgotnym, lekkimi walcami (np. ręcznymi) lub zagęszczarkami wibracyjnymi.

### **5.5. Układanie chodnika z betonowych kostek brukowych**

#### **5.5.1. Ułożenie nawierzchni z kostek**

Ułożenie nawierzchni z kostki na podsypce piaskowej zaleca się wykonywać przy temperaturze otoczenia nie niższej niż  $+5^{\circ}\text{C}$ . Dopuszcza się wykonanie nawierzchni jeśli w ciągu dnia temperatura utrzymuje się w granicach od  $0^{\circ}\text{C}$  do  $+5^{\circ}\text{C}$ , przy czym jeśli w nocy spodziewane są przymrozki kostkę należy zabezpieczyć materiałami o złym przewodnictwie ciepła (np. matami ze słomy, papą itp.).

Warstwa nawierzchni z kostki powinna być wykonana z elementów o jednakowej grubości. Na większym fragmencie robót zaleca się stosować kostki dostarczone w tej samej partii materiału, w której niedopuszczalne są różne odcienie wybranego koloru kostki. Układanie kostki można wykonywać ręcznie lub mechanicznie.

Układanie ręczne zaleca się wykonywać na mniejszych powierzchniach, zwłaszcza skomplikowanych pod względem kształtu lub wymagających kompozycji kolorystycznej układanych deseni oraz różnych wymiarów i kształtów kostek.

Układanie mechaniczne zaleca się wykonywać na dużych powierzchniach o prostym kształcie, tak aby układarka mogła przenosić z palety warstwę kształtek na miejsce ich ułożenia z wymaganą dokładnością. Kostka do układania mechanicznego nie może mieć dużych odchyłek wymiarowych i musi być odpowiednio przygotowana przez producenta, tj. ułożona na palecie w odpowiedni wzór, bez dołożenia połówek i dziewiątek, przy czym każda warstwa na palecie musi być dobrze przesypana bardzo drobnym piaskiem, by kostki nie przywierały do siebie. Układanie mechaniczne zawsze musi być wsparte pracą brukarzy, którzy uzupełniają przerwy, wyrabiają łuki, dokładają kostki w okolicach studzienek i krawężników. Kostkę układa się około 1,5 cm wyżej od projektowanej niwelety, ponieważ po procesie ubijania podsypka zagęszcza się.

Powierzchnia kostek położonych obok urządzeń infrastruktury technicznej (np. studzienek, włączów itp.) powinna trwale wystawać od 3 mm do 5 mm powyżej powierzchni tych urządzeń oraz od 3 mm do 10 mm powyżej korytek ściekowych (ścieków).

Do uzupełnienia przestrzeni przy krawężnikach, obrzeżach i studzienkach można używać elementy kostkowe wykończeniowe w postaci tzw. połówek i dziewiątek, mających wszystkie krawędzie równe i odpowiednio fazowane. W przypadku potrzeby kształtek o nietypowych wymiarach, wolną przestrzeń uzupełnia się kostką ciętą, przycinaną na budowie specjalnymi narzędziami tnącymi (przycinarkami, szlifierkami z tarczą itp.).

#### **5.5.2. Ubicie nawierzchni z kostek**

Ubicie nawierzchni należy przeprowadzić za pomocą zagęszczarki wibracyjnej (płytovej) z osłoną z tworzywa sztucznego. Do ubicia nawierzchni nie wolno używać walca. Ubijanie nawierzchni należy prowadzić od krawędzi powierzchni w kierunku jej środka i jednocześnie w kierunku poprzecznym kształtek. Ewentualne nierówności powierzchniowe mogą być zlikwidowane przez ubijanie w kierunku wzdłużnym kostki.

Po ubiciu nawierzchni wszystkie kostki uszkodzone (np. pęknięte) należy wymienić na kostki całe.

#### **5.5.3. Spoiny**

Szerokość spoin pomiędzy betonowymi kostkami brukowymi powinna wynosić od 3 mm do 5 mm.

W przypadku stosowania prostopadłościennych kostek brukowych zaleca się aby osie spoin pomiędzy dłuższymi bokami tych kostek tworzyły z osią drogi kąt 45°, a wierzchołek utworzonego kąta prostego pomiędzy spoinami miał kierunek odwrotny do kierunku spadku podłużnego nawierzchni.

Po ułożeniu kostek, spoiny należy wypełnić piaskiem spełniającym wymagania pktu 2.3.

Wypełnienie spoin piaskiem polega na rozsypaniu warstwy piasku i wmięceniu go w spoiny na sucho lub, po obfitym polaniu wodą - wmięceniu papki piaskowej szczotkami względnie rozgarniaczkami z piórami gumowymi.

#### **5.5.4. Pielęgnacja nawierzchni i oddanie jej dla ruchu**

Nawierzchnię po jej wykonaniu należy przykryć warstwą wilgotnego piasku o grubości od 3,0 do 4,0 cm i utrzymywać ją w stanie wilgotnym przez 7 do 10 dni. Po upływie od 2 tygodni (przy temperaturze średniej otoczenia nie niższej niż 15°C) do 3 tygodni (w porze chłodniejszej) nawierzchnię należy oczyścić z piasku i można oddać do użytku.



## 6. KONTROLA JAKOŚCI ROBÓT

### 6.1. Ogólne zasady kontroli jakości robót

Ogólne zasady kontroli jakości robót podano w STWiORB D-M-00.00.00 „Wymagania ogólne” pkt 6.

### 6.2. Badania przed przystąpieniem do robót

Przed przystąpieniem do robót Wykonawca powinien sprawdzić, czy producent kostek brukowych posiada aprobatę techniczną.

Pozostałe wymagania określono w STWiORB D-05.02.23a „Nawierzchnia z kostki brukowej betonowej”.

### 6.3. Badania w czasie robót

#### 6.3.1. Badania przed przystąpieniem do robót

Przed przystąpieniem do robót Wykonawca powinien uzyskać:

- (a) w zakresie betonowej kostki brukowej
- certyfikat zgodności lub deklarację zgodności dostawcy oraz ewentualne wyniki badań cech charakterystycznych kostek, w przypadku żądania ich przez Inżyniera,
  - wyniki sprawdzenia przez Wykonawcę cech zewnętrznych kostek wg pktu 2.
- (b) w zakresie innych materiałów
- sprawdzenie przez Wykonawcę cech zewnętrznych materiałów prefabrykowanych - obrzeży
  - ew. badania właściwości kruszyw, piasku, cementu, wody itp. określone w normach, które budzą wątpliwości Inżyniera.

Wszystkie dokumenty oraz wyniki badań Wykonawca przedstawia Inżynierowi do akceptacji.

#### 6.3.2. Badania w czasie robót

Częstotliwość oraz zakres badań i pomiarów w czasie robót nawierzchniowych z kostki podaje tablica 2.

Tablica 2. Częstotliwość oraz zakres badań i pomiarów w czasie robót

Lp.	Wyszczególnienie badań i pomiarów	Częstotliwość badań	Wartości dopuszczalne
1	Sprawdzenie podłoża i koryta	Wg STWiORB D-04.01.01 [10]	
2	Sprawdzenie ew. podbudowy	Wg STWiORB, norm, wytycznych, wymienionych w pktcie 5.	
3	Sprawdzenie obramowania nawierzchni	wg STWiORB D-08.03.01	
4	Sprawdzenie podsypki (przymiarem liniowym lub metodą niwelacji)	Bieżąca kontrola w 10 punktach dziennej działki roboczej: grubości, spadków i cech konstrukcyjnych w porównaniu z dokumentacją projektową i specyfikacją	Wg pktu 5; odchyłki od projektowanej grubości $\pm 1$ cm
5	Badania wykonywania nawierzchni z kostki		

Lp.	Wyszczególnienie badań i pomiarów	Częstotliwość badań	Wartości dopuszczalne
	a) zgodność z dokumentacją projektową	Sukcesywnie na każdej działce roboczej	-
	b) położenie osi w planie (sprawdzone geodezyjnie)	Co 100 m i we wszystkich punktach charakterystycznych	Przesunięcie od osi projektowanej do 2 cm
	c) rzędne wysokościowe (pomierzone instrumentem pomiarowym)	Co 25 m w osi i przy krawędziach oraz we wszystkich punktach charakterystycznych	Odchylenia: +1 cm; -2 cm
	d) równość w profilu podłużnym (wg BN-68/8931-04 [8] łąką czterometrową)	Jw.	Nierówności do 8 mm
	e) równość w przekroju poprzecznym (sprawdzona łąką profilową z poziomnicą i pomiarze prześwitu klinem cechowanym oraz przyziarem liniowym względnie metodą niwelacji)	Jw.	Prześwity między łąką a powierzchnią do 8 mm
	f) spadki poprzeczne (sprawdzone metodą niwelacji)	Jw.	Odchyłki od dokumentacji projektowej do 0,3%
	g) szerokość nawierzchni (sprawdzona przyziarem liniowym)	Jw.	Odchyłki od szerokości projektowanej do $\pm 5$ cm
	h) szerokość i głębokość wypełnienia spoin i szczelin (ogłędziny i pomiar przyziarem liniowym po wykruszeniu dług. 10 cm)	W 20 punktach charakterystycznych dziennej działki roboczej	Wg pktu 5.7.5
	i) sprawdzenie koloru kostek i desenia ich ułożenia	Kontrola bieżąca	Wg dokumentacji projektowej lub decyzji Inżyniera

### 6.3.3. Badania wykonanych robót

Zakres badań i pomiarów wykonanej nawierzchni z betonowej kostki brukowej podano w tablicy 3.

Tablica 3. Badania i pomiary po ukończeniu budowy nawierzchni

Lp.	Wyszczególnienie badań i pomiarów	Sposób sprawdzenia
1	Sprawdzenie wyglądu zewnętrznego nawierzchni, krawężników, obrzeży, ścieków	Wizualne sprawdzenie jednorodności wyglądu, prawidłowości desenia, kolorów kostek, spękań, plam, deformacji, wykruszeń, spoin i szczelin

Lp.	Wyszczególnienie badań i pomiarów	Sposób sprawdzenia
2	Badanie położenia osi nawierzchni w planie	Geodezyjne sprawdzenie położenia osi co 25 m i w punktach charakterystycznych (dopuszczalne przesunięcia wg tab. 2, lp. 5b)
3	Rzędne wysokościowe, równość podłużna i poprzeczna, spadki poprzeczne i szerokość	Co 25 m i we wszystkich punktach charakterystycznych (wg metod i dopuszczalnych wartości podanych w tab. 2, lp. od 5c do 5g)
4	Rozmieszczenie i szerokość spoin i szczelin w nawierzchni, pomiędzy krawężnikami, obrzeżami, ściekami oraz wypełnienie spoin i szczelin	Wg pktu 5.5 i 5.7.5

## 7. OBMIAR ROBÓT

### 7.1. Ogólne zasady obmiaru robót

Ogólne zasady obmiaru robót podano w STWiORB D-M-00.00.00 „Wymagania ogólne” pkt 7.

### 7.2. Jednostka obmiarowa

Jednostką obmiarową jest m<sup>2</sup> (metr kwadratowy) wykonanego chodnika z brukowej kostki betonowej.

## 8. ODBIÓR ROBÓT

### 8.1. Ogólne zasady odbioru robót

Ogólne zasady odbioru robót podano w STWiORB D-M-00.00.00 „Wymagania ogólne” pkt 8.

Roboty uznaje się za wykonane zgodnie z dokumentacją projektową, STWiORB i wymaganiami Inżyniera, jeżeli wszystkie pomiary i badania z zachowaniem tolerancji według pktu 6 dały wyniki pozytywne.

### 8.2. Odbiór robót zanikających i ulegających zakryciu

Odbiorowi robót zanikających i ulegających zakryciu podlegają:

- profilowanie i zagęszczenie koryta,
- wykonanie podbudowy z materiału niewysadzinowego,
- wykonanie podsypki.

Roboty uznaje się za wykonane zgodnie z dokumentacją projektową, STWiORB i wymaganiami Inżyniera, jeżeli wszystkie pomiary i badania z zachowaniem tolerancji wg pkt 6 dały wyniki pozytywne.

Wszystkie elementy robót, które wykazują odstępstwa od postanowień STWiORB, powinny być doprowadzone na koszt Wykonawcy do stanu zgodności z STWiORB, a po przeprowadzeniu badań i pomiarów mogą być ponownie przedstawione do akceptacji Inżyniera.

## 9. PODSTAWA PŁATNOŚCI

### 9.1. Ogólne ustalenia dotyczące podstawy płatności

Ogólne ustalenia dotyczące podstawy płatności podano w STWiORB D-M-00.00.00 „Wymagania ogólne” pkt 9.

### 9.2. Cena jednostki obmiarowej

Cena wykonania 1 m<sup>2</sup> chodnika z brukowej kostki betonowej obejmuje:

- prace pomiarowe i roboty przygotowawcze,
- koszt zapewnienia niezbędnych czynników produkcji,
- oznakowanie robót,
- zakup i dostarczenie materiałów,
- dostarczenie sprzętu,
- przygotowanie podłoża i wykonanie koryta,
- wykonanie podbudowy z materiału niewysadzinowego,
- wykonanie podsypki,
- ułożenie i ubicie kostek na chodnikach,
- wypełnienie spoin,
- pielęgnację nawierzchni,
- przeprowadzenie pomiarów i badań wymaganych w niniejszej specyfikacji technicznej,
- uporządkowanie terenu,
- odwiezienie sprzętu.

## 10. PRZEPISY ZWIĄZANE

### 10.1. Normy

- |                     |   |
|---------------------|---|
| 1. PN-EN 197-1:2002 | Cement. Część 1: Skład, wymagania i kryteria zgodności dotyczące cementu powszechnego użytku                            |
| 2. PN-EN 1338:2005  | Betonowe kostki brukowe. Wymagania i metody badań   |
| 3. PN-B-11112:1996  | Kruszywa mineralne. Kruszywa łamane do nawierzchni drogowych  |
| 4. PN-B-11113:1996  | Kruszywa mineralne. Kruszywa naturalne do nawierzchni drogowych; piasek   |
| 5. PN-EN 1008:2004  | Materiały budowlane. Woda do betonów i zapraw   |
| 6. PN-B-19701       | Cement. Cement powszechnego użytku. Skład, wymagania i ocena zgodności  |
| 7. PN-EN 933-8      | Badania geometrycznych właściwości kruszyw -- Część 8: Ocena zawartości drobnych cząstek - Badanie wskaźnika piaskowego |
| 8. PE-EN 13036-7    | Drogi samochodowe. Pomiar nierówności nawierzchni: badanie liniałem mierniczym  |
| 9. PN-EN 206-1:2003 | Beton - Część 1: Wymagania, Właściwości, produkcja i zgodność   |

### 10.2. Inne dokumenty

1. Normy i dokumenty wg odpowiednich ST, przywołanych w niniejszej Specyfikacji Technicznej.

## D - 08.03.01. BETONOWE OBRZEŻA CHODNIKOWE

### 1. WSTĘP

#### 1.1. Przedmiot STWiORB

Przedmiotem niniejszej Szczegółowej Specyfikacji Technicznej Wykonania i Odbioru Robót Budowlanych (STWiORB) są wymagania dotyczące wykonania i odbioru robót związanych z ustawieniem betonowego obrzeża w ramach realizacji zadania:

„PRZEBUDOWA DROGI GMINNEJ POPRZEZ BUDOWĘ CHODNIKA  
NA DZIAŁCE EWIDENCYJNEJ NR 179 i 193/4 W M. ZGODA  
od km 0+746 do km 1+253

#### 1.2. Zakres stosowania STWiORB

Szczegółowe Specyfikacje Techniczne Wykonania i Odbioru Robót Budowlanych (STWiORB) stanowią część Dokumentów Przetargowych i Kontraktowych i należy je stosować w zleceniu i wykonaniu Robót opisanych w podpunkcie 1.1.

#### 1.3. Zakres robót objętych STWiORB

Ustalenia zawarte w niniejszej specyfikacji dotyczą zasad prowadzenia robót związanych z ustawieniem betonowego obrzeża chodnikowego na ławie betonowej z oporem zgodnie z dokumentacją techniczną.

#### 1.4. Określenia podstawowe

1.4.1. **Obrzeża chodnikowe** - prefabrykowane belki betonowe rozgraniczające jednostronnie lub dwustronnie ciągi komunikacyjne od terenów nie przeznaczonych do komunikacji.

1.4.2. Pozostałe określenia podstawowe są zgodne z obowiązującymi, odpowiednimi polskimi normami i definicjami podanymi w STWiORB D-M-00.00.00 "Wymagania ogólne" pkt 1.4.

#### 1.5. Ogólne wymagania dotyczące robót

Ogólne wymagania dotyczące robót podano w STWiORB D-M-00.00.00 "Wymagania ogólne" pkt 1.5.

### 2. MATERIAŁY

#### 2.1. Ogólne wymagania dotyczące materiałów

Ogólne wymagania dotyczące materiałów, ich pozyskiwania i składowania podano w STWiORB D-M-00.00.00 "Wymagania ogólne" pkt 2.

#### 2.2. Materiały do wykonania obrzeży betonowych

##### 2.2.1. Wymagania techniczne wobec obrzeży betonowych

Wymagania techniczne stawiane obrzeżom betonowym o wymiarach 8x30x100x cm określa PN-EN 1340 w sposób przedstawiony w tablicy 1.

Tablica 1. Wymagania wobec obrzeża betonowego, ustalone w PN-EN 1340 do stosowania w warunkach kontaktu z solą odladzającą w warunkach mrozu

Lp.	Cecha	Załącznik	Wymagania
1	Kształt i wymiary		
1.1	Wartości dopuszczalnych odchylek od wymiarów nominalnych, z dokładnością do	C	Długość: $\pm 1\%$ , $\geq 4$ mm i $\leq 10$ mm Inne wymiary z wyjątkiem promienia:

Lp.	Cecha	Załącznik	Wymagania								
	milimetra		- dla powierzchni: $\pm 3\%$ , $\geq 3$ mm, $\leq 5$ mm, - dla innych części: $\pm 5\%$ , $\geq 3$ mm, $\leq 10$ mm								
1.2	Dopuszczalne odchyłki od płaskości i prostoliniowości, dla długości pomiarowej 300 mm 400 mm 500 mm 800 mm	C	$\pm 1,5$ mm $\pm 2,0$ mm $\pm 2,5$ mm $\pm 4,0$ mm								
2	Właściwości fizyczne i mechaniczne										
2.1	Wytrzymałość na zginanie	F	Każdy pojedynczy wynik nie mniejszy niż 5,0 MPa								
2.2	Odporność na zamrażanie/rozmarzanie z udziałem soli odładzających	D	Ubytek masy po badaniu: wartość średnia $\leq 1,0$ kg/m <sup>2</sup> , przy czym każdy pojedynczy wynik $< 1,5$ kg/m <sup>2</sup>								
2.3	Trwałość ze względu na wytrzymałość	F	Obrzeża mają zadawalającą trwałość (wytrzymałość) jeśli spełnione są wymagania pktu 2.2 oraz poddawane są normalnej konserwacji								
2.4	Odporność na ścieranie (Klasa odporności ustalona w dokumentacji projektowej lub przez Inżyniera)	G i H	<table border="1"> <thead> <tr> <th rowspan="2">Klasa odporności</th> <th colspan="2">Odporność przy pomiarze na tarczy</th> </tr> <tr> <th>szerokiej ściernej, wg zał. G normy – badanie podstawowe</th> <th>Böhme, wg zał. H normy – badanie alternatywne</th> </tr> </thead> <tbody> <tr> <td>3</td> <td><math>\leq 23</math> mm</td> <td><math>\leq 20000</math> mm<sup>3</sup>/5000 mm<sup>2</sup></td> </tr> </tbody> </table>	Klasa odporności	Odporność przy pomiarze na tarczy		szerokiej ściernej, wg zał. G normy – badanie podstawowe	Böhme, wg zał. H normy – badanie alternatywne	3	$\leq 23$ mm	$\leq 20000$ mm <sup>3</sup> /5000 mm <sup>2</sup>
Klasa odporności	Odporność przy pomiarze na tarczy										
	szerokiej ściernej, wg zał. G normy – badanie podstawowe	Böhme, wg zał. H normy – badanie alternatywne									
3	$\leq 23$ mm	$\leq 20000$ mm <sup>3</sup> /5000 mm <sup>2</sup>									
2.5	Odporność na poślizg/ poślizgnięcie	I	a) jeśli górna powierzchnia krawężnika nie była szlifowana i/lub polerowana – zadawalająca odporność, b) jeśli wyjątkowo wymaga się podania wartości odporności na poślizg/poślizgnięcie – należy zadeklarować minimalną jej wartość pomierzoną wg zał. I normy (wahadlowym przyrządem do badania tarcia), c) trwałość odporności na poślizg/poślizgnięcie w normalnych warunkach użytkowania krawężnika jest zadawalająca przez cały okres użytkowania, pod warunkiem właściwego utrzymywania i gdy na znacznej części nie zostało odsłonięte kruszywo podlegające intensywnemu polerowaniu.								
2.6	Nasiakliwość	B	Klasa 2 - wartość $\leq 5\%$								
3	Aspekty wizualne										
3.1	Wygląd	J	a) powierzchnia krawężnika nie powinna mieć rys i odprysków, b) nie dopuszcza się rozwarstwień w krawężnikach dwuwarstwowych c) ewentualne wykwity nie są uważane za istotne								
3.2	Tekstura	J	a) krawężniki z powierzchnią o specjalnej teksturze – producent powinien określić rodzaj tekstury, b) tekstura powinna być porównana z próbkami dostarczonymi przez producenta, zatwierdzonymi przez odbiorcę, c) różnice w jednolitości tekstury, spowodowane nieuniknionymi zmianami we właściwości surowców i warunków twardnienia, nie są uważane za istotne								
3.3	Zabarwienie	J	a) barwiona może być warstwa ścierna lub cały element, b) zabarwienie powinno być porównane z próbkami dostarczonymi przez producenta, zatwierdzonymi przez odbiorcę, c) różnice w jednolitości zabarwienia, spowodowane nieuniknionymi zmianami właściwości surowców lub warunków dojrzewania betonu, nie są uważane za istotne								

W przypadku zastosowań obrzeży betonowych na powierzchniach innych niż przewidziano w tabelicy 1 (np. przy nawierzchniach wewnętrznych, nie narażonych na kontakt z solą odladzającą), wymagania wobec obrzeży należy odpowiednio dostosować do ustaleń PN-EN 1340 [11].

### 2.2.2. Cement

Cement użyty na zaprawę cementową do spoinowania powinien odpowiadać wymaganiom normy PN-EN-197-1.

### 2.2.3. Piasek

Piasek do zaprawy powinien spełniać wymagania normy PN-EN 13139 Kruszywa do zapraw.

Piasek na podsypkę powinien spełniać wymagania PN-EN 13043:2004 .

### 2.2.4. Kruszywo

Żwir i mieszanka powinny odpowiadać wymaganiom PN-B-11111 .

Piasek powinien odpowiadać wymaganiom PN-EN 13043:2004 .

### 2.2.5. Woda

Woda powinna być „odmiany 1” i odpowiadać wymaganiom PN-EN 1008.

## 2.3. Beton na lawę fundamentową

Beton na lawę fundamentową pod obrzeża o wymiarach 20x20 cm powinien być zgodny z normą PN-EN 206-1+A1, klasy minimum C 12/15.

## 2.4. Podsypka cementowo-piaskowa

Jeżeli Dokumentacja projektowa nie ustala inaczej, to należy na podsypkę cementowo- piaskową należy stosować następujące materiały:

- cement powszechnego użytku wg normy PN-EN-197-1;
- kruszywo drobne 0/2, 0/4 lub 0/5 wg normy PN-EN 13242 kategorii uziarnienia Gr80 i zawartości pyłów  $f_{10}$ ;
- kruszywo 1/4, 2/5 lub 2/8, wg normy PN-EN 13242 kategorii uziarnienia Gc80-20 i zawartości pyłów  $f_{deklarowana}$  (maksymalnie do 10% pyłów);
- zaleca się stosować wodę pitną z wodociągu, która nie wymaga badań; w przypadku czerpania wody z innych źródeł, woda musi spełniać wymagania normy PN-EN 1008.

Zalecane proporcje mieszania cementu i kruszywa to 1:4 (w stosunku wagowym). Kruszywo nie może być zanieczyszczone ciałami obcymi takimi jak: trawa, szczątki korzeni, konarów, szkło, plastik, grudki gliny. Składowanie kruszywa powinno odbywać się na podłożu równym, utwardzonym i dobrze odwodnionym, przy zabezpieczeniu kruszywa przed zanieczyszczeniem i zmieszaniem z innymi materiałami kamiennymi.

Cement w workach, o masie np. 25 kg, można przechowywać do 10 dni w miejscach zadaszonych na otwartym terenie o podłożu twardym i suchym, oraz do terminu trwałości podanego przez producenta, w pomieszczeniach o szczelnym dachu i ścianach oraz podłogach suchych i czystych. Cement dostarczony luzem przechowuje się w specjalnych magazynach (zbiornikach stalowych, betonowych), przystosowanych do pneumatycznego załadowania i wyładowania.

## 3. SPRZĘT

### 3.1. Ogólne wymagania dotyczące sprzętu

Ogólne wymagania dotyczące sprzętu podano w STWiORB D-M-00.00.00 "Wymagania ogólne" pkt 3.

### **3.2. Sprzęt do ustawiania obrzeży**

Roboty wykonuje się ręcznie przy zastosowaniu drobnego sprzętu pomocniczego.

## **4. TRANSPORT**

### **4.1. Ogólne wymagania dotyczące transportu**

Ogólne wymagania dotyczące transportu podano w STWiORB D-M-00.00.00 "Wymagania ogólne" pkt 4.

### **4.2. Transport obrzeży betonowych**

Betonowe obrzeża chodnikowe mogą być przewożone dowolnymi środkami transportu po osiągnięciu przez beton wytrzymałości minimum 0,7 wytrzymałości projektowanej.

Obrzeża powinny być zabezpieczone przed przemieszczeniem się i uszkodzeniami w czasie transportu.

### **4.3. Transport pozostałych materiałów**

Transport pozostałych materiałów podano w STWiORB D-08.01.01b "Ustawienie krawężników betonowych".

## **5. WYKONANIE ROBÓT**

### **5.1. Ogólne zasady wykonania robót**

Ogólne zasady wykonania robót podano w STWiORB D-M-00.00.00 "Wymagania ogólne" pkt 5.

### **5.2. Wykonanie koryta**

Koryto pod podsypkę należy wykonywać zgodnie z PN-B-06050. Wymiary wykopu powinny odpowiadać wymiarom ławy w planie z uwzględnieniem w szerokości dna wykopu ew. konstrukcji szalunku.

### **5.3. Podłoże lub podsypka**

Podłoże pod ustawienie obrzeża może stanowić rodzimy grunt piaszczysty lub podsypka ze żwiru lub piasku, o grubości warstwy od 3 do 5 cm po zagęszczeniu. Podsypkę wykonuje się przez zasypanie koryta żwirem lub piaskiem i zagęszczenie z polewaniem wodą. Wskaźnik zagęszczenia powinien wynosić 0,95 według normalnej metody Proctora.

### **5.4. Ustawienie betonowych obrzeży chodnikowych**

Betonowe obrzeża chodnikowe należy ustawiać przed wykonaniem podbudowy chodników.

Betonowe obrzeża chodnikowe należy ustawiać na wykonanym podłożu w miejscu i ze światłem (odległością górnej powierzchni obrzeża od ciągu komunikacyjnego) zgodnym z ustaleniami dokumentacji projektowej.

Spoiny nie powinny przekraczać szerokości 1 cm. Należy wypełnić je zaprawą cementowo-piaskową w stosunku 1:2. Spoiny przed zalaniem należy oczyścić i zmyć wodą. Spoiny muszą być wypełnione całkowicie na pełną głębokość.

## **6. KONTROLA JAKOSCI ROBÓT**

### **6.1. Ogólne zasady kontroli jakości robót**

Ogólne zasady kontroli jakości robót podano w STWiORB D-M-00.00.00 "Wymagania ogólne" pkt 6.

### **6.2. Badania przed przystąpieniem do robót**

Przed przystąpieniem do robót Wykonawca powinien wykonać badania materiałów przeznaczonych do ustawienia betonowych obrzeży chodnikowych i przedstawić wyniki tych badań Inżynierowi do akceptacji.

Sprawdzenie wyglądu zewnętrznego należy przeprowadzić na podstawie oględzin elementu przez pomiar i policzenie uszkodzeń występujących na powierzchniach i krawędziach elementu, zgodnie z wymaganiami tablicy 3. Pomiary długości i głębokości uszkodzeń należy wykonać za pomocą przymiaru stalowego lub suwmiarki z dokładnością do 1 mm, zgodnie z ustaleniami PN-B-10021.



Sprawdzenie kształtu i wymiarów elementów należy przeprowadzić z dokładnością do 1 mm przy użyciu suwmiarki oraz przymiaru stalowego lub taśmy, zgodnie z wymaganiami tablicy 1 i 2. Sprawdzenie kątów prostych w narożach elementów wykonuje się przez przyłożenie kątownika do badanego naroża i zmierzenia odchyłek z dokładnością do 1 mm.

Badania pozostałych materiałów powinny obejmować wszystkie właściwości określone w normach podanych dla odpowiednich materiałów wymienionych w pkt 2.

### 6.3. Badania w czasie robót

W czasie robót należy sprawdzać wykonanie:

- a) koryta pod podsypkę - zgodnie z wymaganiami pkt 5.2,
- b) podłoża z rodzimego gruntu piaszczystego lub podsypki (ławy) ze żwiru lub piasku zgodnie z wymaganiami pkt 5.3,
- c) ustawienia betonowego obrzeża chodnikowego - zgodnie z wymaganiami pkt 5.4, przy dopuszczalnych odchyleniach:
  - linii obrzeża w planie, które może wynosić  $\pm 2$  cm na każde 100 m długości obrzeża,
  - niwelety górnej płaszczyzny obrzeża, które może wynosić  $\pm 1$  cm na każde 100 m długości obrzeża,
  - wypełnienia spoin, sprawdzane co 10 metrów, które powinno wykazywać całkowite wypełnienie badanej spoiny na pełną głębokość.

## 7. OBMIAR ROBÓT

### 7.1. Ogólne zasady obmiaru robót

Ogólne zasady obmiaru robót podano w STWiORB D-M-00.00.00 „Wymagania ogólne” pkt 7.

### 7.2. Jednostka obmiarowa

Jednostką obmiarową jest m (metr) ustawionego betonowego obrzeża chodnikowego na ławie betonowej.

## 8. ODBIÓR ROBÓT

### 8.1. Ogólne zasady odbioru robót

Ogólne zasady odbioru robót podano w STWiORB D-M-00.00.00 "Wymagania ogólne" pkt 8.

Roboty uznaje się za wykonane zgodnie z dokumentacją projektową, STWiORB i wymaganiami Inżyniera, jeżeli wszystkie pomiary i badania z zachowaniem tolerancji wg pkt 6 dały wyniki pozytywne.

### 8.2. Odbiór robót zanikających i ulegających zakryciu

Odbiorowi robót zanikających i ulegających zakryciu podlegają:

- profilowanie i zagęszczenie koryta,
- wykonanie podsypki.

Roboty uznaje się za wykonane zgodnie z dokumentacją projektową, STWiORB i wymaganiami Inżyniera, jeżeli wszystkie pomiary i badania z zachowaniem tolerancji wg pkt 6 dały wyniki pozytywne.

Wszystkie elementy robót, które wykazują odstępstwa od postanowień STWiORB, powinny być doprowadzone na koszt Wykonawcy do stanu zgodności z STWiORB, a po przeprowadzeniu badań i pomiarów mogą być ponownie przedstawione do akceptacji Inżyniera.

## 9. PODSTAWA PŁATNOŚCI

### 9.1. Ogólne zasady dotyczące podstawy płatności

Ogólne ustalenia dotyczące podstawy płatności podano w STWiORB D-M-00.00.00 „Wymagania ogólne” pkt 9.

## 9.2. Cena jednostki obmiarowej

Cena wykonania 1 m betonowego obrzeża chodnikowego obejmuje:

- prace pomiarowe i roboty przygotowawcze,
- koszt zapewnienia niezbędnych czynników produkcji,
- zakup i dostarczenie materiałów,
- rozścielenie i ubicie podsypki,
- wykonanie szalunku,
- wykonanie ławy betonowej z oporem,
- ustawienie obrzeża,
- wypełnienie spoin,
- obsypanie zewnętrznej ściany obrzeża,
- wykonanie badań i pomiarów wymaganych w specyfikacji technicznej,
- uporządkowanie terenu.

## 10. PRZEPISY ZWIĄZANE

### 10.1. Normy

1. BN-80/6775-03/01 Prefabrykaty budowlane z betonu. Elementy nawierzchni dróg, ulic, parkingów i torowisk tramwajowych. Wspólne wymagania i badania.
2. BN-80/6775-03/04 Prefabrykaty budowlane z betonu. Elementy nawierzchni dróg, ulic, parkingów i torowisk tramwajowych. Krawężniki i obrzeża betonowe.
3. PN-EN 206-1:2003 Beton – Część 1: Wymagania, właściwości, produkcja i zgodność.
4. PN-EN 197-1:2002 Cement – Część 1: Skład, wymagania i kryteria zgodności dotyczące cementów powszechnego użytku.
5. PN-EN 13139:2003 Kruszywa do zaprawy.
6. PN-EN 13043:2004 Kruszywa do mieszanek bitumicznych i powierzchniowych utrwaleń stosowanych na drogach, lotniskach i innych powierzchniach przeznaczonych do ruchu.
7. PN-EN 1008:2004 Woda zarobowa do betonu – Specyfikacja pobierania próbek, badanie i ocena przydatności wody zarobowej do betonu, w tym wody odzyskanej z procesów produkcji betonu.
8. PN-B-06050 Roboty ziemne budowlane.
9. PN-B-10021 Prefabrykaty budowlane z betonu. Metody pomiaru cech geometrycznych.
9. PN-EN 13043:2004 Kruszywa do mieszanek bitumicznych i powierzchniowych utrwaleń stosowanych na drogach, lotniskach i innych powierzchniach przeznaczonych do ruchu
9. PN-EN 1340 Krawężniki betonowe -- Wymagania i metody badań.

### Inne dokumenty

„Katalog powtarzalnych elementów drogowych” (KPED) - Transprojekt-Warszawa, 1979 i 1982 r.

## D - 08.05.01. ŚCIEKI Z ELEMENTÓW BETONOWYCH

### 1. WSTĘP

#### 1.1. Przedmiot ST

Przedmiotem niniejszej szczegółowej specyfikacji technicznej (ST) są wymagania dotyczące wykonania i odbioru robót związanych z wykonaniem ścieków z prefabrykowanych elementów betonowych, które zostaną wykonane w ramach realizacji zadania:

„PRZEBUDOWA DROGI GMINNEJ POPRZEZ BUDOWĘ CHODNIKA  
NA DZIAŁCE EWIDENCYJNEJ NR 179 i 193/4 W M. ZGODA  
od km 0+746 do km 1+253

#### 1.2. Zakres stosowania ST

Szczegółowa specyfikacja techniczna (SST) jest stosowana jako dokument przetargowy i kontraktowy przy zleceniu i realizacji robót wymienionych w pkt. 1.1.

#### 1.3. Zakres robót objętych ST

Ustalenia zawarte w niniejszej specyfikacji dotyczą zasad prowadzenia robót związanych z wykonaniem, kontrolą i odbiorem zgodnie z Dokumentacją Projektową – plan sytuacyjny, przekroje podłużne i normalne:

- ścieków drogowych „korytkowych” na podsypce cementowo-piaskowej.

#### 1.4. Określenia podstawowe

1.4.1. Ściek przyjezdniowy - element konstrukcji jezdni służący do odprowadzenia wód opadowych z nawierzchni jezdni do projektowanych odbiorników (np. kanalizacji deszczowej).

1.4.2. Pozostałe określenia podstawowe są zgodne z obowiązującymi, odpowiednimi polskimi normami i z definicjami podanymi w ST D-M-00.00.00 „Wymagania ogólne” pkt 1.4.

#### 1.5. Ogólne wymagania dotyczące robót

Ogólne wymagania dotyczące robót podano w ST D-M-00.00.00 „Wymagania ogólne” pkt 1.5.

### 2. MATERIAŁY

#### 2.1. Ogólne wymagania dotyczące materiałów

Ogólne wymagania dotyczące materiałów, ich pozyskiwania i składowania, podano w ST D-M-00.00.00 „Wymagania ogólne” pkt 2.

#### 2.2. Cement

Cement stosowany do betonu powinien być cementem portlandzkim, odpowiadającym wymaganiom PN-EN-197-1.

Cement stosowany do zaprawy cementowej i na podsypkę cementowo-piaskową powinien być klasy 32,5.

Przechowywanie cementu powinno być zgodne z BN-88/6731-08 [7].

#### 2.3. Piasek

Piasek na podsypkę cementowo-piaskową powinien odpowiadać wymaganiom PN-B-06712 [4].

Piasek do zaprawy cementowo-piaskowej powinien odpowiadać wymaganiom PN-B-06711 [3].

#### 2.4. Woda

Woda powinna być „odmiany I” i odpowiadać wymaganiom PN-EN 1008 [6].

## 2.5. Prefabrykowane elementy betonowe ścieku

Prefabrykowane elementy betonowe stosowane do wykonania ścieków tj.:

- ściek drogowy „korytkowy” na podsypce cementowo-piaskowej i ławie betonowej z betonu C12/15, powinny odpowiadać wymaganiom BN-80/6775-03/01 [9].

Kształt i wymiary prefabrykowanych elementów betonowych, użytych do wykonania ścieków, powinny być zgodne z dokumentacją projektową.

Do wykonania prefabrykatów należy stosować beton wg PN-B-06250 [2], klasy co najmniej 25.

Nasiąkliwość prefabrykatów nie powinna przekraczać 6% wg PN-B-06250 [2].

Mrozoodpornością i wodoszczelnością, zgodnie z normą PN-B-06250 [2].

Ścieralność na tarczy Boehmego nie powinna przekraczać 3,5 mm.

Wytrzymałość betonu na ściskanie powinna być zgodna z PN-B-06250 [2] dla przyjętej klasy betonu.

Powierzchnia prefabrykatów powinna być bez rys, pęknięć i ubytków betonu, o fakturze zatartej.

Krawędzie elementów powinny być równe i proste. Wklęsłość lub wypukłość powierzchni elementów nie powinna przekraczać 3 mm.

Dopuszczalne odchyłki wymiarów prefabrykatów:

- na długości  $\pm 10$  mm,
- na wysokości i szerokości  $\pm 3$  mm.

Prefabrykaty betonowe powinny być składowane w pozycji wbudowania, na podłożu utwardzonym i dobrze odwodnionym.

## 2.6. Masa zalewowa

Masa zalewowa do wypełnienia spoin powinna być stosowana na gorąco i odpowiadać wymaganiom BN-74/6771-04 [8].

## 2.7. Studzienki z PP

Należy stosować studzienki zgodne z normą PN-B-10729:1999, PN-EN 476:2000 (niewłazowe), posiadające pozytywne wyniki testów hydraulicznych wg DS. 2379, dopuszczenie do stosowania w sieciach kanalizacyjnych, posiadające aprobatę techniczną COBRTI Instal, dopuszczenie do stosowania w pasie drogowym (aprobata techniczna IBDiM).

Odporność chemiczna tworzywowych elementów składowych z PP zgodna z ISO/TR 10358, posiadające odporność chemiczną uszczelki zgodna z ISO/TR 7620, uszczelki spełniające wymagania normy PN-EN 681-1: 2002, system posiadający opinię GIG – dopuszczenie do stosowania na terenach szkód górniczych do III kategorii włącznie, producent rur powinien posiadać certyfikaty ISO 9001 i ISO 14001,

## 2.8. Wyloty

Wyloty przykanalików należy wykonać wg KPED karat 02.16 stosując betonu klasy C20/25 spełniający wymagania podane w normie PN-EN 206-1:2003 o następujących wymaganiach:

- klasa betonu C20/25,
- nasiąkliwość nie większa niż 5 %,
- mrozoodporność przy założeniu ubytku masy nie większego niż 5 % oraz spadku wytrzymałości na ściskanie nie większego niż 20 % po 150 cyklach zamrażania i odmrażania,
- stopień wodoszczelności betonu W8.

## 2.9. Przykanaliki

Rury kanalizacyjne z nieplastyfikowanego PEHD kielichowe typ SN8 o złączach uszczelnionych uszczelką gumową na wcisk, zgodne z PN-80/C-89205 [21] i PN-74/C-89200 ,

Rury kanalizacyjne dwuścienne PP kielichowe typ SN8 o złączach uszczelnionych uszczelką gumową na wcisk, zgodne z PN-80/C-89205 [21] i PN-74/C-89200,

## 3. SPRZĘT

### 3.1. Ogólne wymagania dotyczące sprzętu

Ogólne wymagania dotyczące sprzętu podano w ST D-M-00.00.00 „Wymagania ogólne” pkt 3.

### 3.2. Sprzęt do wykonania ścieku

Roboty można wykonywać ręcznie przy pomocy drobnego sprzętu, z zastosowaniem:

- betoniarek do wytwarzania betonu i zapraw oraz przygotowania podsypki cementowo-piaskowej,
- wibratorów płytowych, ubijaków ręcznych lub mechanicznych.

## 4. TRANSPORT

### 4.1. Ogólne wymagania dotyczące transportu

Ogólne wymagania dotyczące transportu podano w ST D-M-00.00.00 „Wymagania ogólne” pkt 4.

### 4.2. Transport materiałów

Transport prefabrykatów powinien odbywać się wg BN-80/6775-03/01 [9], transport cementu wg BN-88/6731-08 [7].

Kruszywo można przewozić dowolnymi środkami transportu w sposób zabezpieczający je przed zanieczyszczeniem i zmieszaniem z innymi asortymentami.

## 5. WYKONANIE ROBÓT

### 5.1. Ogólne zasady wykonania robót

Ogólne zasady wykonania robót podano w ST D-M-00.00.00 „Wymagania ogólne” pkt 5.

### 5.2. Roboty przygotowawcze

Przed przystąpieniem do wykonania robót należy wytyczyć linię i oś ścieku zgodnie z dokumentacją projektową.

### 5.3. Wykonanie ścieku

Ustawienie prefabrykatów być wykonane na podsypce cementowo-piaskowej o grubości 5 cm, lub innego wymiaru wskazanego w dokumentacji projektowej. Ustawianie prefabrykatów powinno być zgodne z projektowaną niweletą dna ścieku.

Spoiny elementów prefabrykowanych nie powinny przekraczać szerokości 1 cm. Spoiny prefabrykatów układanych na ławie betonowej należy wypełnić zaprawą cementowo-piaskową, przygotowaną w stosunku 1:2. Spoiny przed zalaniem należy oczyścić i zmyć wodą. Prefabrykaty ustawione na podsypce cementowo-piaskowej i o spoinach zalanych zaprawą, powinny mieć co 50 m spoiny wypełnione bitumiczną masą zalewową.

Jeżeli do wykonania ścieków terenowych zastosowano prefabrykaty typu „korytkowego” wg KPED - karta 01.03 [13], to połączenie prefabrykatu z jezdnią należy wypełnić bitumiczną masą zalewową.

### 5.4. Studzienki ściekowe

Studzienki ściekowe, przeznaczone do odprowadzania wód opadowych z jezdni dróg i placów, powinny być z wpustem ulicznym żeliwnym i osadnikiem.

Podstawowe wymiary studzienek powinny wynosić:

- głębokość studzienki od wierzchu skrzynki wpustu do dna wylotu przykanalika 1,65m (wyjątkowo - min. 1,50m i max. 2,05m),
- głębokość osadnika 0,95m,
- średnica osadnika (studzienki) 0,50m.

Krata ściekowa wpustu powinna być usytuowana w ścieku jezdni, przy czym wierzch kraty powinien być usytuowany 2 cm poniżej ścieku jezdni.

Lokalizacja studzienek wynika z rozwiązania drogowego.

Liczba studzienek ściekowych i ich rozmieszczenie uzależnione jest przede wszystkim od wielkości odwadnianej powierzchni jezdni i jej spadku podłużnego. Należy przyjmować, że na jedną studzienkę powinno przypadać od 800 do 1000 m<sup>2</sup> nawierzchni szczelnej.

Rozstaw wpustów przy pochyleniu podłużnym ścieku do 3 ‰ powinien wynosić od 40 do 50 m; od 3 do 5 ‰ powinien wynosić od 50 do 70 m; od 5 do 10 ‰ - od 70 do 100 m.

Wpusty uliczne na skrzyżowaniach ulic należy rozmieszczać przy krawężnikach prostych w odległości minimum 2,0m od zakończenia łuku krawężnika.

Przy umieszczeniu krater ściekowych bezpośrednio w nawierzchni, wierzch kraty powinien znajdować się 0,5 cm poniżej poziomu warstwy ścieralnej.

Każdy wpust powinien być podłączony do kanału za pośrednictwem studzienki rewizyjnej połączeniowej, studzienki krytej (tzw. ślepej) lub wyjątkowo za pomocą wpustu bocznego.

Wpustów deszczowych nie należy sprzęgać. Gdy zachodzi konieczność zwiększenia powierzchni spływu, dopuszcza się w wyjątkowych przypadkach stosowanie wpustów podwójnych.

W przypadkach kolizyjnych, gdy zachodzi konieczność usytuowania wpustu nad istniejącymi urządzeniami podziemnymi, można studzienkę ściekową wypłycić do min. 0,60m nie stosując osadnika. Osadnik natomiast powinien być ustawiony poza kolizyjnym urządzeniem i połączony przykanalikiem ze studzienką, jak również z kanałem zbiorczym. Odległość osadnika od krawężnika jezdni nie powinna przekraczać 3,0m.

## 5.5. Przykanaliki

Jeżeli dokumentacja projektowa nie stanowi inaczej to przy wykonywaniu przykanalików należy przestrzegać następujących zasad:

- trasa przykanalika powinna być prosta, bez załamań w planie i pionie (z wyjątkiem łuków dla podłączenia do wpustu bocznego w kanale lub do syfonu przy podłączeniach do kanału ogólnospławnego),
- minimalny przekrój przewodu przykanalika powinien wynosić 0,20 m (dla pojedynczych wpustów i przykanalików nie dłuższych niż 12 m można stosować średnicę 0,15 m),
- długość przykanalika od studzienki ściekowej (wpustu ulicznego) do kanału lub studzienki rewizyjnej połączeniowej nie powinna przekraczać 24 m,
- włączenie przykanalika do kanału może być wykonane za pośrednictwem studzienki rewizyjnej, studzienki krytej (tzw. ślepej) lub wpustu bocznego,
- spadki przykanalików powinny wynosić od min. 10 ‰ do max. 400 ‰ z tym, że przy spadkach większych od 250 ‰ należy stosować rury żeliwne,
- kierunek trasy przykanalika powinien być zgodny z kierunkiem spadku kanału zbiorczego,
- włączenie przykanalika do kanału powinno być wykonane pod kątem min. 45°, max. 90° (optymalnym 60°),
- włączenie przykanalika do kanału poprzez studzienkę połączeniową należy dokonywać tak, aby wysokość spadku przykanalika nad podłogą studzienki wynosiła max. 50,0 cm. W przypadku konieczności włączenia przykanalika na wysokości większej należy stosować przepady (kaskady) umieszczone na zewnątrz poza ścianką studzienki,
- włączenia przykanalików z dwóch stron do kanału zbiorczego poprzez wpusty boczne powinny być usytuowane w odległości min. 1,0 m od siebie.

## 5.6. Wyloty

Wyloty przykanalików należy wykonać wg KPED karat 02.16 stosując betonu klasy C20/25 spełniający wymagania podane w normie PN-EN 206-1:2003 o następujących wymaganiach:

- klasa betonu C20/25,
- nasiąkliwość nie większa niż 5 %,
- mrozoodporność przy założeniu ubytku masy nie większego niż 5 % oraz spadku wytrzymałości na ściskanie nie większego niż 20 % po 150 cyklach zamrażania i odmrażania,
- stopień wodoszczelności betonu W8.

## 6. KONTROLA JAKOŚCI ROBÓT

### 6.1. Ogólne zasady kontroli jakości robót

Ogólne zasady kontroli jakości robót podano w ST D-M-00.00.00 „Wymagania ogólne” pkt 6.

### 6.2. Badania przed przystąpieniem do robót

Przed przystąpieniem do robót Wykonawca powinien wykonać badania materiałów przeznaczonych do wykonania ścieku i przedstawić wyniki tych badań Inżynierowi do akceptacji.

Badania materiałów stosowanych do wykonania ścieku z prefabrykatów powinny obejmować wszystkie właściwości, które zostały określone w normach podanych dla odpowiednich materiałów w pkt 2.

### 6.3. Badania w czasie robót

#### 6.3.1. Zakres badań

W czasie robót związanych z wykonaniem ścieku z prefabrykatów należy sprawdzać:

- wykonanie podsypki,
- wykonanie ścieku.

#### 6.3.2. Sprawdzenie wykonania ścieku

Przy wykonaniu ścieku, badaniu podlegają:

- a) niweleta ścieku, która może różnić się od niwelety projektowanej o  $\pm 1$  cm na każde 100 m wykonanego ścieku,
- b) równość podłużna ścieku, sprawdzana w dwóch dowolnie wybranych punktach na każde 100 m długości, która może wykazywać prześwit nie większy niż 0,8 cm pomiędzy powierzchnią ścieku a łata czterometrową,
- c) wypełnienie spoin, wykonane zgodnie z pkt 5, sprawdzane na każdym 10 metrach wykonanego ścieku, przy czym wymagane jest całkowite wypełnienie badanej spoiny,
- d) grubość podsypki, sprawdzana co 100 m, która może się różnić od grubości projektowanej o  $\pm 1$  cm.

#### 6.3.3. Kontrola, pomiary i badania w czasie robót kanalizacyjnych

Wykonawca jest zobowiązany do stałej i systematycznej kontroli prowadzonych robót w zakresie i z częstotliwością określoną w niniejszej SST i zaakceptowaną przez Inżyniera.

W szczególności kontrola powinna obejmować:

- badanie zabezpieczenia wykopów przed zalaniem wodą,
- badanie i pomiary szerokości, grubości i zagęszczenia wykonanej warstwy podłoża z kruszywa mineralnego lub betonu,
- badanie odchylenia osi kolektora,
- sprawdzenie zgodności z dokumentacją projektową założenia przewodów i studzienek,
- badanie odchylenia spadku kolektora deszczowego,
- sprawdzenie prawidłowości ułożenia przewodów,
- sprawdzenie prawidłowości uszczelniania przewodów,
- badanie wskaźników zagęszczenia poszczególnych warstw zasypu,
- sprawdzenie rzędnych posadowienia studzienek ściekowych (kratek),

#### 6.3.4. Dopuszczalne tolerancje i wymagania

- odchylenie odległości krawędzi wykopu w dnie od ustalonej w planie osi wykopu nie powinno wynosić więcej niż  $\pm 5$  cm,
- odchylenie wymiarów w planie nie powinno być większe niż 0,1 m,
- odchylenie grubości warstwy podłoża nie powinno przekraczać  $\pm 3$  cm,
- odchylenie szerokości warstwy podłoża nie powinno przekraczać  $\pm 5$  cm,
- odchylenie kolektora rurowego w planie, odchylenie odległości osi ułożonego kolektora od osi przewodu ustalonej na ławach celowniczych nie powinna przekraczać  $\pm 5$  mm,
- odchylenie spadku ułożonego kolektora od przewidzianego w projekcie nie powinno przekraczać -5% projektowanego spadku (przy zmniejszonym spadku) i +10% projektowanego spadku (przy zwiększonym spadku),
- wskaźnik zagęszczenia zasypki wykopów określony w trzech miejscach na długości 100 m,

- rzędne kraterk ściekowych i pokryw studzienek powinny być wykonane z dokładnością do  $\pm 5$  mm.

## 7. OBMIAR ROBÓT

### 7.1. Ogólne zasady obmiaru robót

Ogólne zasady obmiaru robót podano w ST D-M-00.00.00 „Wymagania ogólne” pkt 7.

### 7.2. Jednostka obmiarowa

Jednostką obmiarową jest m (metr) wykonanego ścieku z prefabrykowanych elementów betonowych.

## 8. ODBIÓR ROBÓT

### 8.1. Ogólne zasady odbioru robót

Ogólne zasady odbioru robót podano w ST D-M-00.00.00 „Wymagania ogólne” pkt 8.

### 8.2. Odbiór robót zanikających i ulegających zakryciu

Odbiorowi robót zanikających i ulegających zakryciu podlegają:

- wykonanie podsypki.

Roboty uznaje się za wykonane zgodnie z dokumentacją projektową, SST i wymaganiami Inżyniera, jeżeli wszystkie pomiary i badania z zachowaniem tolerancji wg pkt 6 dały wyniki pozytywne.

Wszystkie elementy robót, które wykazują odstępstwa od postanowień ST, powinny być doprowadzone na koszt Wykonawcy do stanu zgodności z ST, a po przeprowadzeniu badań i pomiarów mogą być ponownie przedstawione do akceptacji Inżyniera.

## 9. PODSTAWA PŁATNOŚCI

### 9.1. Ogólne ustalenia dotyczące podstawy płatności

Ogólne ustalenia dotyczące podstawy płatności podano w ST D-M-00.00.00 „Wymagania ogólne” pkt 9.

### 9.2. Cena jednostki obmiarowej

Cena wykonania 1 m ścieku z prefabrykowanych elementów betonowych obejmuje:

- prace pomiarowe i przygotowawcze,
- koszt zapewnienia niezbędnych czynników produkcji,
- zakup i dostarczenie materiałów,
- wykonanie wykopu,
- wykonanie studzienki ściekowej,
- wykonanie przykanalika,
- wykonanie wylotu przykanalika,
- wykonanie podsypki cementowo-piaskowej,
- ułożenie prefabrykatów ścieku z wypełnieniem spoin,
- zalanie spoin bitumiczną masą zalewową,
- zasypanie zewnętrznej ściany,
- przeprowadzenie pomiarów i badań wymaganych w specyfikacji technicznej,
- uporządkowanie terenu.



## 10. PRZEPISY ZWIĄZANE

1. PN-B-06050 Roboty ziemne budowlane
2. PN-B-06250 Beton zwykły
3. PN-B-06711 Kruszywo mineralne. Piasek do betonów i zapraw
4. PN-B-06712 Kruszywa mineralne do betonu zwykłego
5. PN-EN 197-1 Cement. Skład, wymagania i kryteria zgodności dotyczące cementów powszechnego użytku
6. PN-EN-1008 Materiały budowlane. Woda do betonów i zapraw
7. BN-88/6731-08 Cement. Transport i przechowywanie
8. BN-74/6771-04 Drogi samochodowe. Masa zalewowa
9. BN-80/6775-03/01 Prefabrykaty budowlane z betonu. Elementy nawierzchni dróg, ulic, parkingów i torowisk tramwajowych. Wspólne wymagania i badania
10. BN-80/6775-03/04 Prefabrykaty budowlane z betonu. Elementy nawierzchni dróg, ulic, parkingów i torowisk tramwajowych. Krawężniki i obrzeża chodnikowe
11. BN-64/8845-02 Krawężniki uliczne. Warunki techniczne ustawiania i odbioru

### 10.1. Inne dokumenty

12. Katalog szczegółów drogowych ulic, placów i parków miejskich, Centrum Techniki Budownictwa Komunalnego, Warszawa 1987.
13. Katalog powtarzalnych elementów drogowych (KPED), Transprojekt-Warszawa, 1979r.



## **S-03.00.00. STWiORB BRANŻA SANITARNA - GAZOWA**

### **S-03.00.00 PRZEKRACZANIE PRZESZKÓD TERENOWYCH (PRZECISKI , PRZEWIERTY STEROWANE, PRZEWIERT STEROWANY HORYZONTALNY)**

#### **1. WSTĘP**

##### **1.1. Przedmiot STWiORB**

Przedmiotem niniejszej Szczegółowej Specyfikacji Technicznej Wykonania i Odbioru Robót Budowlanych (STWiORB) są wymagania dotyczące wykonania i odbioru robót związanych z odtworzeniem trasy drogowej i jej punktów wysokościowych w terenie równinnym w ramach realizacji zadania:

„PRZEBUDOWA DROGI GMINNEJ POPRZEZ BUDOWĘ CHODNIKA  
NA DZIAŁCE EWIDENCYJNEJ NR 179 i 193/4 W M. ZGODA  
od km 0+746 do km 1+253

Zakres stosowania STWiORB

Szczegółowe Specyfikacje Techniczne Wykonania i Odbioru Robót Budowlanych (STWiORB) stanowią część Dokumentów Przetargowych i Kontraktowych i należy je stosować w zlecaniu i wykonaniu Robót opisanych w podpunkcie 1.1. STWiORB D-M-00.00.00 "Wymagania ogólne".

##### **1.2. Zakres robót objętych STWiORB**

Ustalenia zawarte w niniejszej STWiORB dotyczą zasad prowadzenia robót związanych z wszystkimi czynnościami umożliwiającymi i mającymi na celu odtworzenie w terenie przebiegu trasy drogowej – plan sytuacyjny.

###### **1.2.1. Odtworzenie trasy i punktów wysokościowych**

W zakres robót pomiarowych, związanych z odtworzeniem trasy i punktów wysokościowych wchodzi:

- (a) sprawdzenie wyznaczenia sytuacyjnego i wysokościowego punktów głównych osi trasy i punktów wysokościowych,
- (b) uzupełnienie osi trasy dodatkowymi punktami (wyznaczenie osi),
- (c) wyznaczenie dodatkowych punktów wysokościowych (reperów roboczych),
- (d) wyznaczenie przekrojów poprzecznych,
- (e) zastabilizowanie punktów w sposób trwały, ochrona ich przed zniszczeniem oraz oznakowanie w sposób ułatwiający odszukanie i ewentualne odtworzenie.

### 1.3. Określenia podstawowe

**1.3.1. Punkty główne trasy** - punkty załamania osi trasy, punkty kierunkowe oraz początkowy i końcowy punkt trasy.

**1.3.2.** Pozostałe określenia podstawowe są zgodne z obowiązującymi, odpowiednimi polskimi normami i z definicjami podanymi w STWiORB D-M-00.00.00 "Wymagania ogólne" pkt 1.4.

### 1.4. Ogólne wymagania dotyczące robót

Ogólne wymagania dotyczące robót podano w STWiORB D-M-00.00.00 "Wymagania ogólne" pkt 1.5.

## 2. MATERIAŁY

### 2.1. Ogólne wymagania dotyczące materiałów

Ogólne wymagania dotyczące materiałów, ich pozyskiwania i składowania podano w STWiORB D-M-00.00.00 "Wymagania ogólne" pkt 2.

### 2.2. Rodzaje materiałów

Do utrwalenia punktów głównych trasy należy stosować pale drewniane z gwoździem lub prętem stalowym, słupki betonowe albo rury metalowe o długości około 0,50 metra.

Pale drewniane umieszczone poza granicą robót ziemnych, w sąsiedztwie punktów załamania trasy, powinny mieć średnicę od 0,15 do 0,20 m i długość od 1,5 do 1,7 m.

Do stabilizacji pozostałych punktów należy stosować paliki drewniane średnicy od 0,05 do 0,08 m i długości około 0,30 m, a dla punktów utrwalanych w istniejącej nawierzchni bolce stalowe średnicy 5 mm i długości od 0,04 do 0,05 m.

"Świadki" powinny mieć długość około 0,50 m i przekrój prostokątny.

## 3. SPRZĘT

### 3.1. Ogólne wymagania dotyczące sprzętu

Ogólne wymagania dotyczące sprzętu podano w STWiORB D-M-00.00.00 "Wymagania ogólne" pkt 3.

### 3.2. Sprzęt pomiarowy

Do odtworzenia sytuacyjnego trasy i punktów wysokościowych należy stosować następujący sprzęt:

- teodolity lub tachimetry,
- niwelatory,
- dalmierze,
- odbiorniki GNSS,
- tyczki,
- łaty,
- taśmy stalowe, szpilki.

Sprzęt stosowany do odtworzenia trasy drogowej i jej punktów wysokościowych powinien gwarantować uzyskanie wymaganej dokładności pomiaru.

## 4. TRANSPORT

### 4.1. Ogólne wymagania dotyczące transportu

Ogólne wymagania dotyczące transportu podano w STWiORB D-M-00.00.00 "Wymagania ogólne" pkt 4.

### 4.2. Transport sprzętu i materiałów

Sprzęt i materiały do odtworzenia trasy można przewozić dowolnymi środkami transportu.

## 5. WYKONANIE ROBÓT

### 5.1. Ogólne zasady wykonania robót

Ogólne zasady wykonania robót podano w STWiORB D-M-00.00.00 "Wymagania ogólne" pkt 5.

### 5.2. Zasady wykonywania prac pomiarowych

Prace pomiarowe powinny być wykonane zgodnie z Rozporządzeniem Ministra Spraw Wewnętrznych i Administracji z dnia 9 listopada 2011 r. w sprawie standardów technicznych wykonywania geodezyjnych pomiarów sytuacyjnych i wysokościowych oraz opracowywania i przekazywania wyników tych pomiarów do państwowego zasobu geodezyjnego i kartograficznego /Dz. U. nr 263 poz. 1572/.

Przed przystąpieniem do robót Wykonawca powinien przejąć od Zamawiającego dane zawierające lokalizację i współrzędne punktów głównych trasy oraz reperów.

W oparciu o materiały dostarczone przez Zamawiającego, Wykonawca powinien przeprowadzić obliczenia i pomiary geodezyjne niezbędne do szczegółowego wytyczenia robót.

Prace pomiarowe powinny być wykonane przez osoby posiadające odpowiednie kwalifikacje i uprawnienia.

Wykonawca powinien natychmiast poinformować Inżyniera o wszelkich błędach wykrytych w wytyczeniu punktów głównych trasy i (lub) reperów roboczych. Błędy te powinny być usunięte na koszt Zamawiającego.

Wykonawca powinien sprawdzić czy rzędne terenu określone w dokumentacji projektowej są zgodne z rzeczywistymi rzędnymi terenu. Jeżeli Wykonawca stwierdzi, że rzeczywiste rzędne terenu istotnie różnią się od rzędnych określonych w dokumentacji projektowej, to powinien powiadomić o tym Inżyniera. Ukształtowanie terenu w takim rejonie nie powinno być zmieniane przed podjęciem odpowiedniej decyzji przez Inżyniera. Wszystkie roboty dodatkowe, wynikające z różnic rzędnych terenu podanych w dokumentacji projektowej i rzędnych rzeczywistych, akceptowane przez Inżyniera, zostaną wykonane na koszt Zamawiającego. Zaniechanie powiadomienia Inżyniera oznacza, że roboty dodatkowe w takim przypadku obciążą Wykonawcę.

Wszystkie roboty, które bazują na pomiarach Wykonawcy, nie mogą być rozpoczęte przed zaakceptowaniem wyników pomiarów przez Inżyniera.

Punkty wierzchołkowe, punkty główne trasy i punkty pośrednie osi trasy muszą być zaopatrzone w oznaczenia określające w sposób wyraźny i jednoznaczny charakterystykę i położenie tych punktów. Forma i wzór tych oznaczeń powinny być zaakceptowane przez Inżyniera.

Wykonawca jest odpowiedzialny za ochronę wszystkich punktów pomiarowych i ich oznaczeń w czasie trwania robót. Jeżeli znaki pomiarowe przekazane przez Zamawiającego zostaną zniszczone przez Wykonawcę świadomie lub wskutek zaniedbania, a ich odtworzenie jest konieczne do dalszego prowadzenia robót, to zostaną one odtworzone na koszt Wykonawcy.

Wszystkie pozostałe prace pomiarowe konieczne dla prawidłowej realizacji robót należą do obowiązków Wykonawcy.

### **5.3. Sprawdzenie wyznaczenia punktów głównych osi trasy i punktów wysokościowych**

Punkty wierzchołkowe trasy i inne punkty główne powinny być zastabilizowane w sposób trwały, przy użyciu pali drewnianych lub słupków betonowych, a także dowiązane do punktów pomocniczych, położonych poza granicą robót ziemnych. Maksymalna odległość pomiędzy punktami głównymi na odcinkach prostych nie może przekraczać 500 m.

Zamawiający powinien założyć robocze punkty wysokościowe (repery robocze) wzdłuż osi trasy drogowej, a także przy każdym obiekcie inżynierskim.

Maksymalna odległość między reperami roboczymi wzdłuż trasy drogowej w terenie płaskim powinna wynosić 500 metrów, natomiast w terenie falistym i górskim powinna być odpowiednio zmniejszona, zależnie od jego konfiguracji.

Repery robocze należy założyć poza granicami robót związanych z wykonaniem trasy drogowej i obiektów towarzyszących. Jako repery robocze można wykorzystać punkty stałe na stabilnych, istniejących budowlach wzdłuż trasy drogowej. O ile brak takich punktów, repery robocze należy założyć w postaci słupków betonowych lub grubych kształtowników stalowych, osadzonych w gruncie w sposób wykluczający osiadanie, zaakceptowany przez Inżyniera.

Rzędne reperów roboczych należy określać z taką dokładnością, aby średni błąd niwelacji po wyrównaniu był mniejszy od 4 mm/km. stosując niwelację podwójną w nawiązaniu do reperów państwowych.

Repery robocze powinny być wyposażone w dodatkowe oznaczenia, zawierające wyraźne i jednoznaczne określenie nazwy repera i jego rzędnej.

### **5.4. Odtworzenie osi trasy**

Tyczenie osi trasy należy wykonać w oparciu o dokumentację projektową oraz inne dane geodezyjne przekazane przez Zamawiającego, przy wykorzystaniu sieci poligonizacji państwowej albo innej osnowy geodezyjnej, określonej w dokumentacji projektowej.

Oś trasy powinna być wyznaczona w punktach głównych i w punktach pośrednich w odległości zależnej od charakterystyki terenu i ukształtowania trasy, lecz nie rzadziej niż co 50 metrów.

Dopuszczalne odchylenie sytuacyjne wytyczonej osi trasy w stosunku do dokumentacji projektowej nie może być większe niż 3 cm dla autostrad i dróg ekspresowych lub 5 cm dla pozostałych dróg. Rzędne niwelety punktów osi trasy należy wyznaczyć z dokładnością do 1 cm w stosunku do rzędnych niwelety określonych w dokumentacji projektowej.

Do utrwalenia osi trasy w terenie należy użyć materiałów wymienionych w pkt 2.2. Usunięcie pali z osi trasy jest dopuszczalne tylko wówczas, gdy Wykonawca robót zastąpi je odpowiednimi palami po obu stronach osi, umieszczonych poza granicą robót.

### **5.5. Wyznaczenie przekrojów poprzecznych**

Wyznaczenie przekrojów poprzecznych obejmuje wyznaczenie krawędzi nasypów i wykopów na powierzchni terenu (określenie granicy robót), zgodnie z dokumentacją projektową oraz w miejscach wymagających uzupełnienia dla poprawnego przeprowadzenia robót i w miejscach zaakceptowanych przez Inżyniera.

Do wyznaczania krawędzi nasypów i wykopów należy stosować dobrze widoczne paliki lub wiechy. Wiechy należy stosować w przypadku nasypów o wysokości przekraczającej 1 metr oraz wykopów głębszych niż 1 metr. Odległość między palikami lub wiechami należy dostosować do ukształtowania terenu oraz geometrii trasy drogowej. Odległość ta, co najmniej powinna odpowiadać odstępowi kolejnych przekrojów poprzecznych.

Profilowanie przekrojów poprzecznych musi umożliwiać wykonanie nasypów i wykopów o kształcie zgodnym z dokumentacją projektową.

## **6. KONTROLA JAKOŚCI ROBÓT**

### **6.1. Ogólne zasady kontroli jakości robót**

Ogólne zasady kontroli jakości robót podano w STWiORB D-M-00.00.00 "Wymagania ogólne" pkt 6.

### **6.2. Kontrola jakości prac pomiarowych**

Kontrole jakości prac pomiarowych związanych z odtworzeniem trasy i punktów wysokościowych należy prowadzić wg ogólnych zasad określonych w standardach technicznych i wytycznych technicznych właściwego Ośrodka Dokumentacji Geodezyjnej i Kartograficznej.

## **7. OBMIAR ROBÓT**

### **7.1. Ogólne zasady obmiaru robót**

Ogólne zasady obmiaru robót podano w STWiORB D-M-00.00.00 "Wymagania ogólne" pkt 7.

### **7.2. Jednostka obmiarowa**

Jednostką obmiarową jest km (kilometr) odtworzonej trasy w terenie.

## **8. ODBIÓR ROBÓT**

### **8.1. Ogólne zasady odbioru robót**

Ogólne zasady odbioru robót podano w STWiORB D-M-00.00.00 "Wymagania ogólne" pkt 8.

### **8.2. Sposób odbioru robót**

Odbiór robót związanych z odtworzeniem trasy w terenie następuje na podstawie szkiców i dzienników pomiarów geodezyjnych lub protokołu z kontroli geodezyjnej, które Wykonawca przedkłada Inżynierowi.

Roboty uznaje się za wykonane zgodnie z dokumentacją projektową, SST i wymaganiami Inżyniera, jeżeli wszystkie pomiary i badania z zachowaniem tolerancji wg pkt 6 dały wyniki pozytywne.

Wszystkie elementy robót, które wykazują odstępstwa od postanowień ST, powinny być doprowadzone na koszt Wykonawcy do stanu zgodności z ST, a po przeprowadzeniu badań i pomiarów mogą być ponownie przedstawione do akceptacji Inżyniera.

## **9. PODSTAWA PŁATNOŚCI**

### **9.1. Ogólne ustalenia dotyczące podstawy płatności**

Ogólne ustalenia dotyczące podstawy płatności podano w STWiORB D-M-00.00.00 "Wymagania ogólne" pkt 9.

## 9.2. Cena jednostki obmiarowej

Cena 1 km wykonania robót obejmuje:

- roboty przygotowawcze
- zakup, dostarczenie i składowanie potrzebnych materiałów,
- koszt zapewnienia niezbędnych czynników produkcji,
- wyznaczenie punktów głównych osi trasy,
- uzupełnienie osi trasy dodatkowymi punktami,
- wyznaczenie reperów roboczych,
- wyznaczenie przekrojów poprzecznych z ewentualnym wytyczeniem dodatkowych przekrojów,
- wykonanie pomiarów bieżących w miarę postępu robót, zgodnie z dokumentacją projektową,
- zastabilizowanie punktów w sposób trwały, ochrona ich przed zniszczeniem i oznakowanie ułatwiające odszukanie i ewentualne odtworzenie,
- wyznaczenie innych punktów pomiarowych, które Wykonawca uzna za potrzebne.
- koszty ośrodków geodezyjnych.

## 10. PRZEPISY ZWIĄZANE

- [1] Rozporządzenie Ministra Spraw Wewnętrznych i Administracji z dnia 9 listopada 2011 r. w sprawie standardów technicznych wykonywania geodezyjnych pomiarów sytuacyjnych i wysokościowych oraz opracowywania i przekazywania wyników tych pomiarów do państwowego zasobu geodezyjnego i kartograficznego /Dz. U. nr 263 poz.1572.
- [2] Ustawa z dnia 17.05.1989 r. Prawo geodezyjne i kartograficzne tj. Dz. U 2019 poz. 975.
- [3] Rozporządzenie Ministra Spraw Wewnętrznych i Administracji z dnia 9 listopada 2011 r. w sprawie standardów technicznych wykonania geodezyjnych pomiarów geodezyjnych pomiarów sytuacyjnych i wysokościowych oraz opracowania i przekazywania wyników tych pomiarów do państwowego zasobu geodezyjnego i kartograficznego.
- [4] Rozporządzenie Ministra Administracji i Cyfryzacji z dnia 14 lutego 2012 r. w sprawie osnów geodezyjnych, grawimetrycznych i magnetycznych.
- [5] Rozporządzenie Ministra Administracji i Cyfryzacji z dnia 12 lutego 2013 r. w sprawie bazy danych geodezyjnych ewidencji sieci uzbrojenia terenu, bazy danych obiektów topograficznych oraz mapy zasadniczej.
- [6] Wytyczne techniczne właściwych ośrodków dokumentacji geodezyjnej i kartograficznej.