

UL. Żurawinowa 5/7 żłobek „Żurawinka”

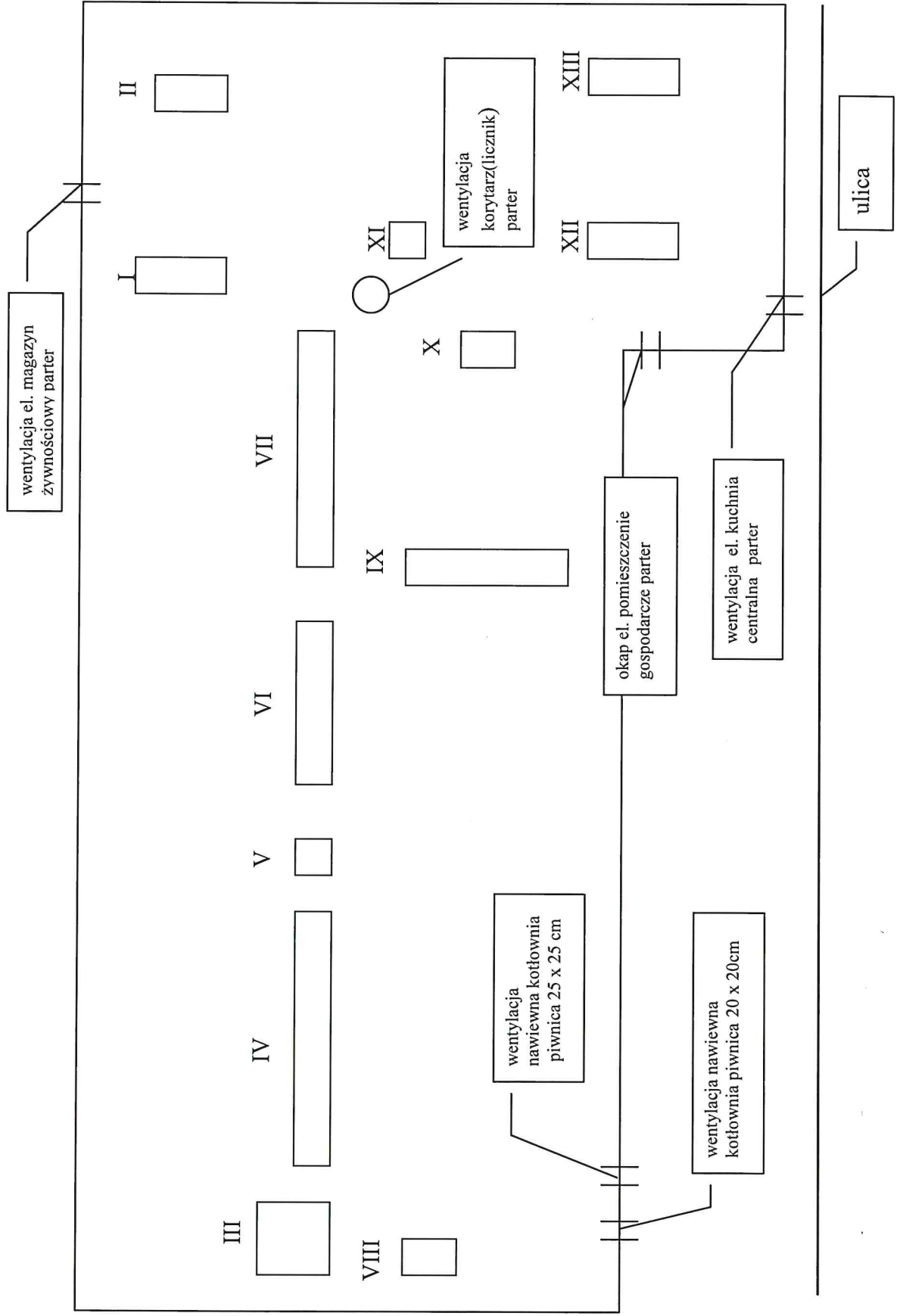

Grupa kominowa nr I

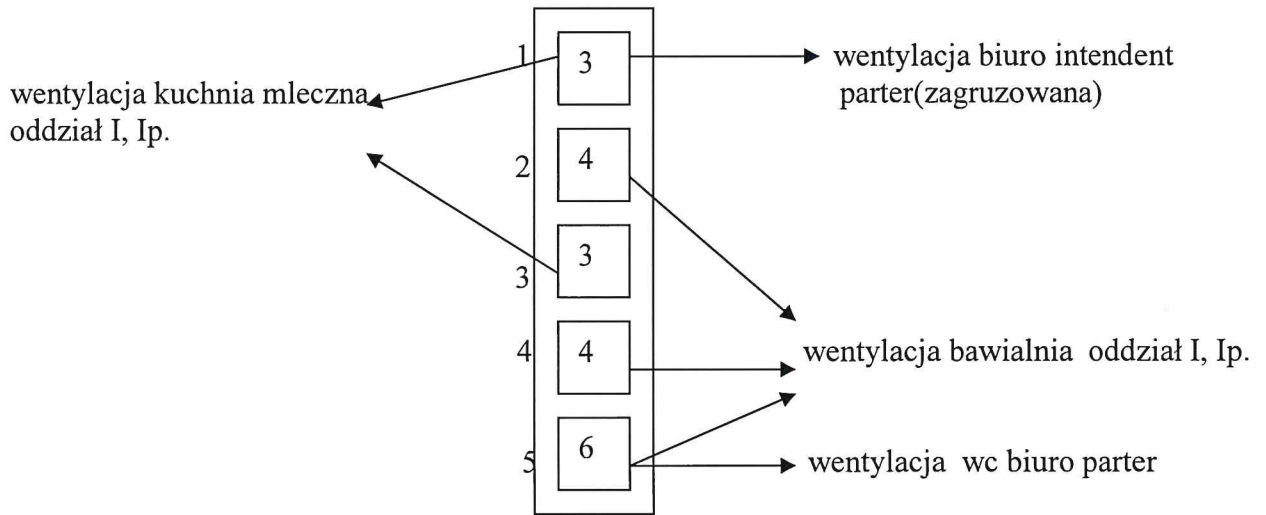

Grupa kominowa nr II

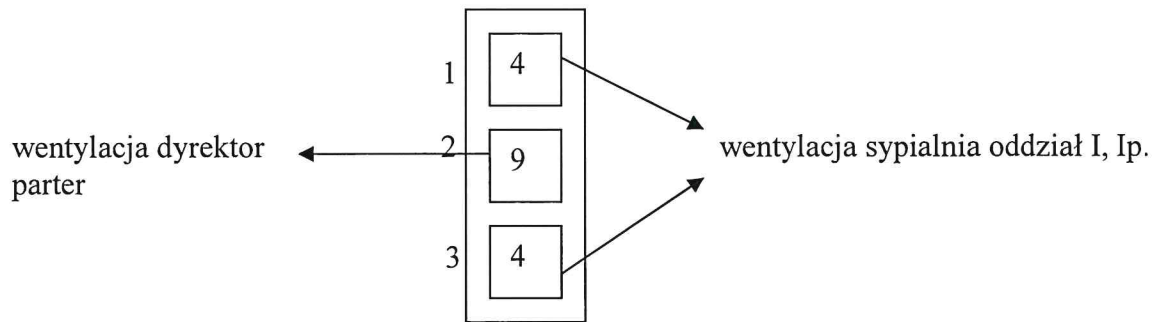

Grupa kominowa nr III

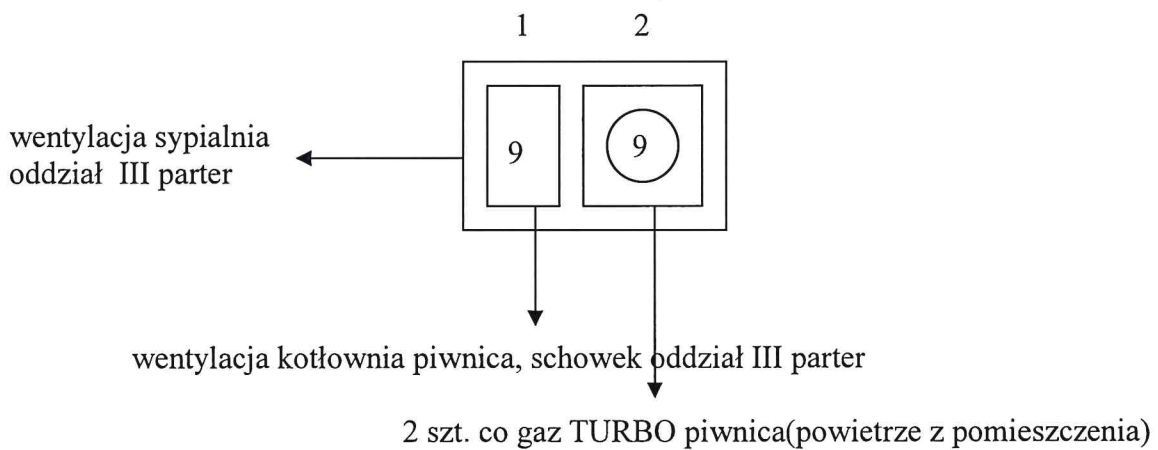

Grupa kominowa nr IV

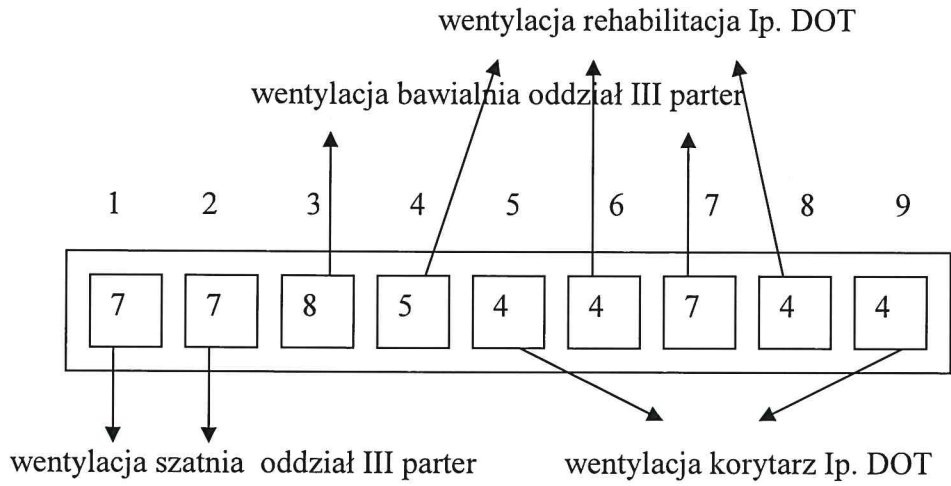

Grupa kominowa nr V

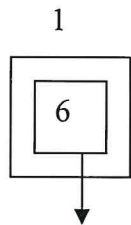

wentylacja pomieszczenie służbowe nr 3 piwnica(zagruzowana)

Grupa kominowa nr VI

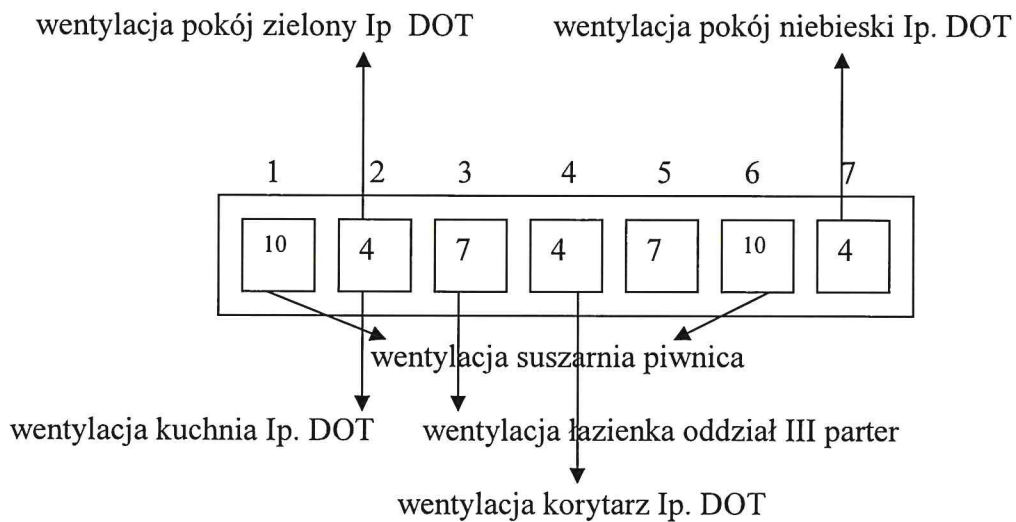

Grupa kominowa nr VII

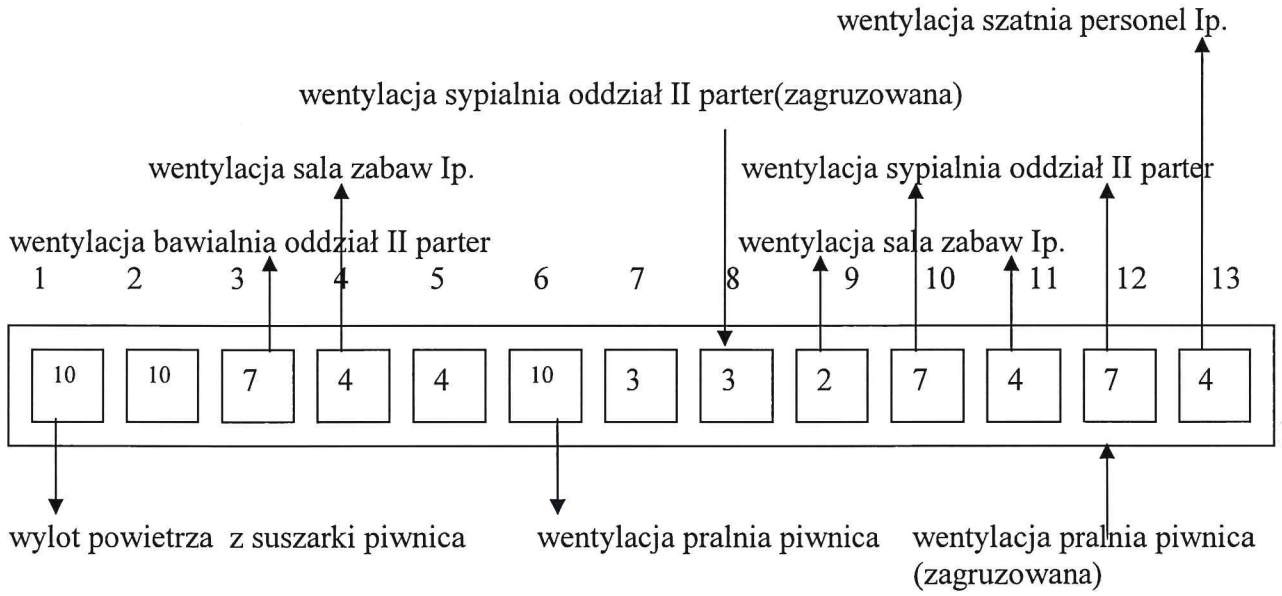

Grupa kominowa nr VIII

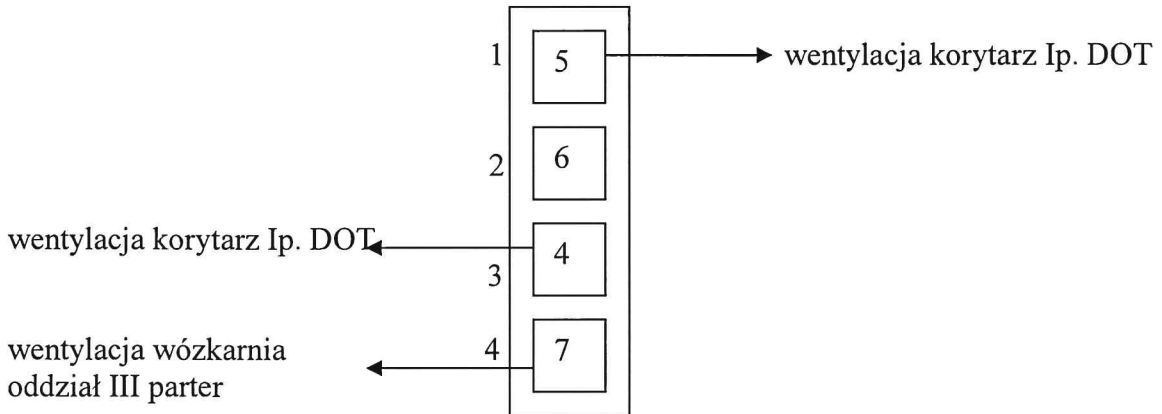

Grupa kominowa nr IX

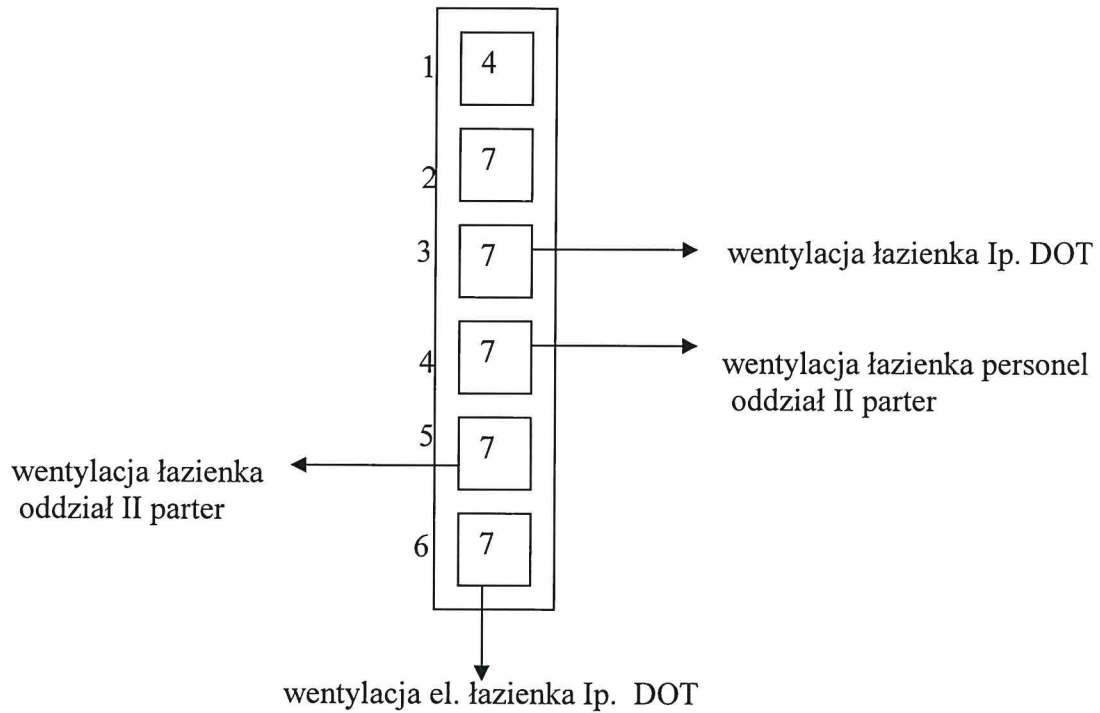

Grupa kominowa nr X

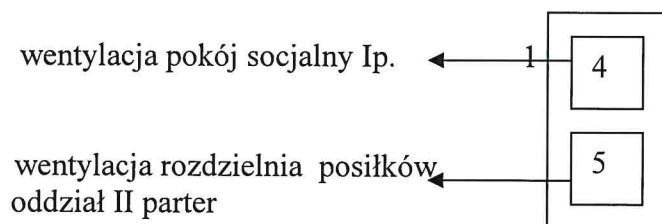

Grupa kominowa nr XI

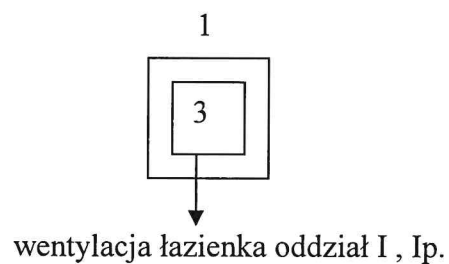

Grupa kominowa nr XII

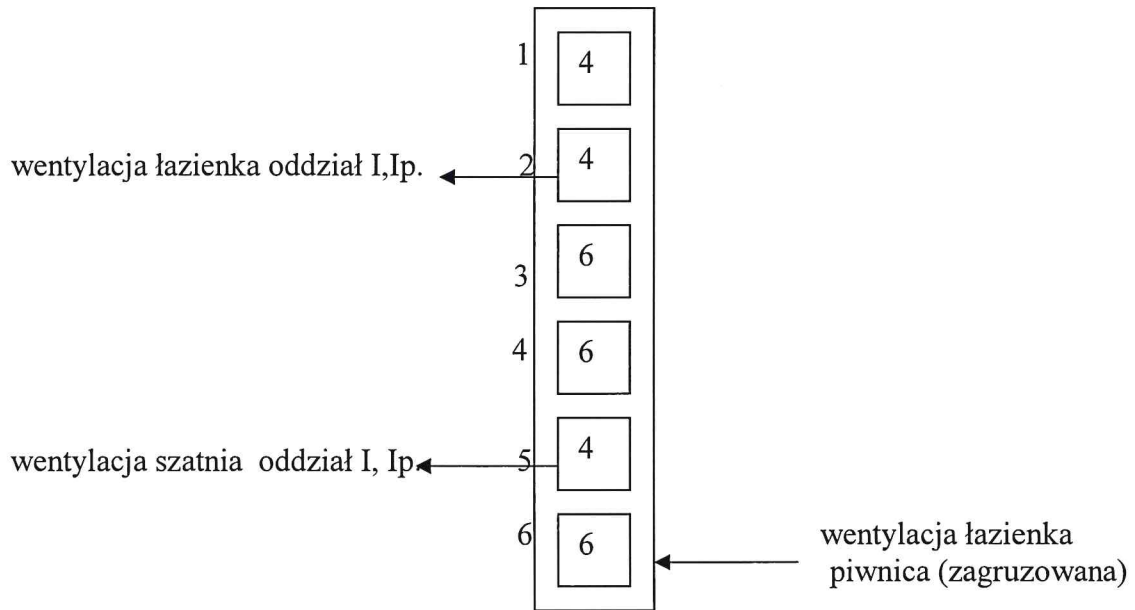

Grupa kominowa nr XIII

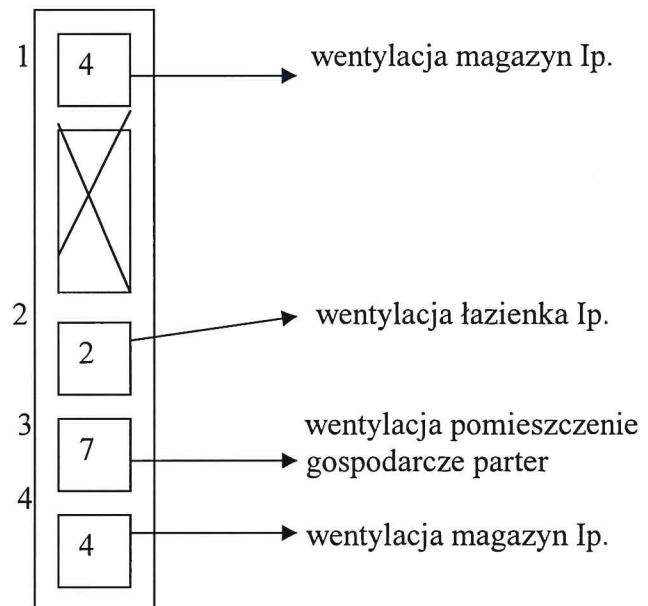

Grupa kominowa	Ilość przewodów	Ilość podłączeń	Ilość metrów
I	6	7	20
II	3	3	17
III	2	5	18
IV	9	9	50
V	1	1	6
VI	7	7	46
VII	13	11	75
VIII	4	3	22
IX	6	4	39
X	2	2	9
XI	1	1	3
XII	6	3	30
XIII	4	4	17
Na dachu	1	1	1
Razem:	65	61	353

Uwagi:

1. W grupie kominowej nr I , przewód kominowy nr 1 jest zagruzowany.
2. W grupie kominowej nr V , przewód kominowy nr 1 jest zagruzowany.
3. W grupie kominowej nr VII , przewód kominowy nr 8 jest zagruzowany
4. W grupie kominowej nr VII , przewód kominowy nr 12 jest zagruzowany
5. W grupie kominowej nr XII , przewód kominowy nr 6 jest zagruzowany

